



Онлайн- посібник користувача

**HL-L2300DR
HL-L2340DWR
HL-L2360DNR
HL-L2365DWR**

Зміст

Перед початком використання вашого пристрою Brother	1
Рекомендовані браузери	2
Моделі, до яких відноситься цей посібник.....	3
Умовні позначення	4
Важлива примітка	5
Загальні відомості про пристрій Brother	6
Вигляд спереду і ззаду	7
Огляд панелі керування	9
Система світлодіодної індикації (для моделей без РК-дисплея)	12
Повідомлення про стан (для моделей з РК-дисплеєм)	14
Доступ до службових програм Brother Utilities (Windows)	15
Робота з папером	17
Завантаження та друк за допомогою лотка для паперу.....	18
Завантаження паперу та друк за допомогою слоту для ручної подачі	20
Завантаження звичайного, тонкого паперу, паперу із вторинної сировини та паперу вищої якості у слот для ручної подачі та друк з нього	21
Завантаження та друк на щільному папері, завантаження етикеток у слот для ручної подачі	23
Завантаження конвертів у слот для ручної подачі та друк з нього.....	25
Налаштування функції перевірки формату.....	27
Недрукована зона	28
Рекомендовані носії друку	29
Використання спеціального паперу	30
Друк	31
Перед початком друку	32
Друк з комп'ютера (Windows)	33
Основні способи друку (Windows)	34
Розширені способи друку (Windows)	55
Вибір профілю друку (Windows).....	70
Зміна налаштувань друку за замовчуванням (Windows).	73
Моніторинг стану пристрою з вашого комп'ютера (Windows)	74
Друк з комп'ютера (Mac)	75
Друк документа (Mac)	76
Встановити функції друку (Mac)	77
Моніторинг стану пристрою з вашого комп'ютера (Mac)	98
Налаштування друку на панелі керування пристрою	99
Скасування завдання друку	100
Зміна налаштувань двостороннього друку	101
Автоматичне продовження	102
Відновлення заводських налаштувань принтера.....	103
Друк переліку власних шрифтів принтера	104
Друк переліку налаштувань принтера.....	105
Пробний друк.....	106
Мережа	107
Початок роботи	108
Підтримувані основні функції мережі	109

Оберіть свій тип підключення мережі	110
Приклади підключення по дротовій мережі	111
Приклади підключення по бездротовій мережі	114
Використання програмного забезпечення та утиліт для керування мережею.....	117
Відомості про програмне забезпечення та утиліти для керування мережею	118
Встановлення або доступ до програмного забезпечення і утиліт для керування мережею ...	122
Розміщення налаштувань мережі пристрою	126
Розміщення налаштувань мережі під час використання панелі керування Brother	127
Розміщення налаштувань мережі під час керування через веб-інтерфейс	128
Розміщення налаштувань мережі під час використання BRAdmin Light (Windows і Mac)	129
Розміщення налаштувань мережі під час використання BRAdmin Professional (Windows)	130
Додаткові способи налаштування пристрою Brother для бездротової мережі	131
Перед налаштуванням пристрою Brother для бездротової мережі	132
Налаштування вашого пристрою для бездротової мережі за допомогою кабелю USB	133
Налаштування бездротової мережі вашого пристрою за допомогою додатка Brother Installer Application без USB-кабелю	135
Налаштування вашого пристрою для бездротової мережі одним натисканням за допомогою функції Wi-Fi Protected Setup™ (WPS) або AOSS™	137
Налаштування вашого пристрою для бездротової мережі за допомогою PIN-коду функції Wi-Fi Protected Setup™ (WPS)	139
Налаштування вашого пристрою для роботи у бездротовій мережі в режимі Ad-Нос (для IEEE 802.11 b/g/n).....	144
Налаштування вашого пристрою для бездротової мережі за допомогою майстра налаштування на панелі керування пристрою	148
Налаштування вашого пристрою для бездротової мережі, коли ідентифікатор SSID не розсилається	150
Використання Wi-Fi Direct™	152
Розширені функції мережі.....	163
Друк звіту про конфігурацію мережі	164
Технічна інформація для досвідчених користувачів	165
Додаткові налаштування мережі з Windows	166
Доступні сервіси	173
Інші способи налаштування IP-адреси	174
Скидання налаштувань мережі до заводських налаштувань	180
Друк звіту WLAN.....	181
Меню "Сеть" на панелі керування Brother	184
Протоколи TCP/IP	185
Ethernet (тільки для дротової мережі)	187
Стан дротової мережі	188
MAC-адреса.....	189
Помічник з налаштування бездротової мережі (тільки для бездротової мережі)	190
Майстер налаштування (тільки для бездротової мережі).....	191
WPS/AOSS™ (тільки для бездротової мережі)	192
WPS за допомогою PIN-коду (тільки для бездротової мережі)	193
Стан бездротової мережі (тільки для бездротової мережі)	194
Встановлення значення за замовчуванням.....	195
Включення дротової мережі (тільки для дротової мережі).....	196
Включення бездротової мережі (тільки для бездротової мережі)	197
Wi-Fi Direct.....	198
Скидання налаштувань мережі	199

Безпека	200
Блокування налаштувань пристрою	201
Про використання блокування налаштувань	202
Перед використанням функцій безпеки мережі	208
Підтримувані протоколи та функції безпеки	209
Протоколи безпеки	210
Способи захисту для надсилання електронної пошти	211
Безпечне керування пристроєм, підключеним до мережі, за допомогою керування через веб-інтерфейс (веб-браузер)	212
Безпечне керування пристроєм, підключеним до мережі, за допомогою BRAdmin Professional 3 (Windows).....	214
Безпечне надсилання електронної пошти	215
Налаштування надсилання електронної пошти під час керування через веб-інтерфейс	216
Надсилання електронної пошти з автентифікацією користувача	217
Пошук та усунення несправностей	218
Проблеми друку	219
Проблеми, пов'язані з мережею.....	221
Повідомлення про помилки для HL-L2340DWR/HL-L2365DWR	222
Де знайти налаштування мережі пристрою Brother?	223
Не вдається завершити налаштування бездротової мережі	224
Під час встановлення драйвера принтера пристрій Brother в мережі не знайдено	228
Пристрій Brother не може друкувати по мережі	229
Навіть після успішного налаштування пристрій Brother в мережі не знайдено	231
Налаштування безпеки не працюють належним чином	232
Необхідно перевірити правильність роботи пристроїв мережі	233
Інші проблеми	234
Повідомлення про помилки та технічне обслуговування	235
Індикація помилок та технічного обслуговування	238
Усунення заминання паперу	241
Заминання паперу в лотку для паперу	242
Заминання паперу в задній частині пристрою	244
Заминання паперу всередині пристрою	246
Заминання паперу в лотку для двостороннього друку	247
Поліпшення якості друку	249
Інформація про пристрій	254
Перевірка серійного номера	255
Перегляд версії мікропрограми пристрою	256
Функції скидання налаштування	257
Планове та профілактичне технічне обслуговування	261
Заміна витратних матеріалів	262
Відомості про тонер-картридж	265
Заміна тонер-картриджа	266
Відомості про фотобарабан	268
Заміна фотобарабана	269
Очищення пристрою	271
Очищення коронуючого дроту	273
Очищення фотобарабана	274
Очищення роликів захвата паперу	277

Перевірка залишкового терміну служби деталей	278
Пакування та перевезення вашого пристрою Brother	279
Налаштування пристрою	282
Загальні налаштування	283
Налаштування таймера переходу в сплячий режим	284
Про режим глибокого сну	285
Встановлення режиму автоматичного вимкнення живлення	286
Встановлення режиму продовження роботи	287
Встановлення режиму економії тонера	288
Встановлення тихого режиму роботи	289
Таблиця меню (для моделей з РК-дисплеєм)	290
Доступ до меню та зміна налаштувань пристрою	291
Таблиця налаштувань	292
Як встановити утиліту «Консоль віддаленого принтера» (тільки для Windows)	298
Технічні характеристики	299
Загальні технічні характеристики	300
Технічні характеристики носіїв для друку	302
Технічні характеристики принтера	303
Технічні характеристики інтерфейсу	304
Підтримувані протоколи та функції безпеки	305
Технічні вимоги до комп'ютера	306
Технічні характеристики витратних матеріалів	307
Введення тексту на пристрої Brother	308
Витратні матеріали	309
Номери телефонів Brother	310
Глосарій	311

Перед початком використання вашого пристрою Brother

- [Рекомендовані браузер](#)
- [Моделі, до яких відноситься цей посібник](#)
- [Умовні позначення](#)
- [Важлива примітка](#)

Рекомендовані браузери

Для перегляду цього посібника користувача рекомендується використовувати одну з таких версій браузера:

Операційна система	Рекомендовані браузери
Windows	Internet Explorer 8.0/9.0/10.0 Mozilla® Firefox®
Mac	Safari 5.1/6.0

Переконайтеся, що JavaScript і CSS включені незалежно від того, який браузер ви використовуєте.

Пов'язана інформація

- [Перед початком використання вашого пристрою Brother](#)

🏠 Головна сторінка > [Перед початком використання вашого пристрою Brother](#) > Моделі, до яких відноситься цей посібник

Моделі, до яких відноситься цей посібник

Цей посібник користувача застосовується до таких моделей:

Моделі зі світлодіодними індикаторами: HL-L2300DR

Моделі з 1-рядковим РК-дисплеєм HL-L2340DWR/HL-L2360DNR/HL-L2365DWR



Пов'язана інформація

- [Перед початком використання вашого пристрою Brother](#)
-

Умовні позначення

Ми використовуємо в цьому посібнику користувача такі символи та умовні позначення:

▲ ПОПЕРЕДЖЕННЯ

Символ ПОПЕРЕДЖЕННЯ вказує на потенційно небезпечну ситуацію, яка, якщо її не уникнути, може призвести до смерті або серйозних травм.

▲ ОБЕРЕЖНО

Символ ОБЕРЕЖНО вказує на потенційно небезпечну ситуацію, яка, якщо її не уникнути, може призвести до травм та пошкоджень незначного або середнього ступеня.

ВАЖЛИВО

Символ ВАЖЛИВО вказує на потенційно небезпечну ситуацію, яка, якщо її не уникнути, може призвести до пошкодження майна або втрати функціональних властивостей продукту.

ПРИМІТКА

Символ ПРИМІТКА визначає робоче середовище, умови для налаштування або спеціальні умови використання.



Таким символом позначають корисні поради та додаткову інформацію.



Таким символом позначають небезпеку ураження електричним струмом та попереджають про можливе ураження електричним струмом.



Таким символом пожежної небезпеки попереджають про можливість займання.



Такий символ попереджає про наявність деталей пристрою, які сильно нагріваються і яких не можна торкатися.



Заборонні символи вказують на дії, які не можна виконувати.

Напівжирний шрифт

Напівжирним шрифтом виділено назви кнопок на панелі керування пристрою або на екрані комп'ютера.

Курсив

Записи курсивом є важливими зауваженням або посиланнями на пов'язані теми.

Шрифт Courier New

Шрифтом Courier New надруковано повідомлення, що відображаються на РК-дисплеї пристрою.



Пов'язана інформація

- [Перед початком використання вашого пристрою Brother](#)

Важлива примітка

- Цей пристрій дозволено використовувати тільки в тій країні, де його придбано. Не використовуйте його за межами цієї країни, це може порушити діючі правила бездротового зв'язку та живлення.
- Не всі моделі доступні у всіх країнах.
- Windows XP в цьому документі означає Windows XP Professional, Windows XP Professional x64 Edition і Windows XP Home Edition.
- Windows Server 2003 у цьому документі означає Windows Server 2003, Windows Server 2003 x64 Edition, Windows Server 2003 R2 і Windows Server 2003 R2 X64 Edition.
- Windows Server 2008 в цьому документі означає Windows Server 2008 і Windows Server 2008 R2.
- У цьому посібнику користувача використовуються повідомлення ПК-дисплею для HL-L2340DWR, якщо не вказано інше.
- У цьому посібнику користувача використовуються види екранів для HL-L2340DWR, якщо не вказано інше.
- Якщо не вказано інше, вигляд екранів в цьому посібнику відповідає Windows 7 і OS X v10.7.x. Вигляд екранів на вашому комп'ютері може відрізнятися залежності від операційної системи.



Пов'язана інформація

- [Перед початком використання вашого пристрою Brother](#)

Загальні відомості про пристрій Brother

- [Вигляд спереду та ззаду](#)
- [Огляд панелі керування](#)
- [Система світлодіодної індикації \(для моделей без РК-дисплея\)](#)
- [Повідомлення про стан \(для моделей з РК-дисплеєм\)](#)
- [Доступ до службових програм Brother Utilities \(Windows\)](#)

Вигляд спереду і ззаду

>> HL-L2300DR

>> HL-L2340DWR/HL-L2360DNR/HL-L2365DWR

HL-L2300DR

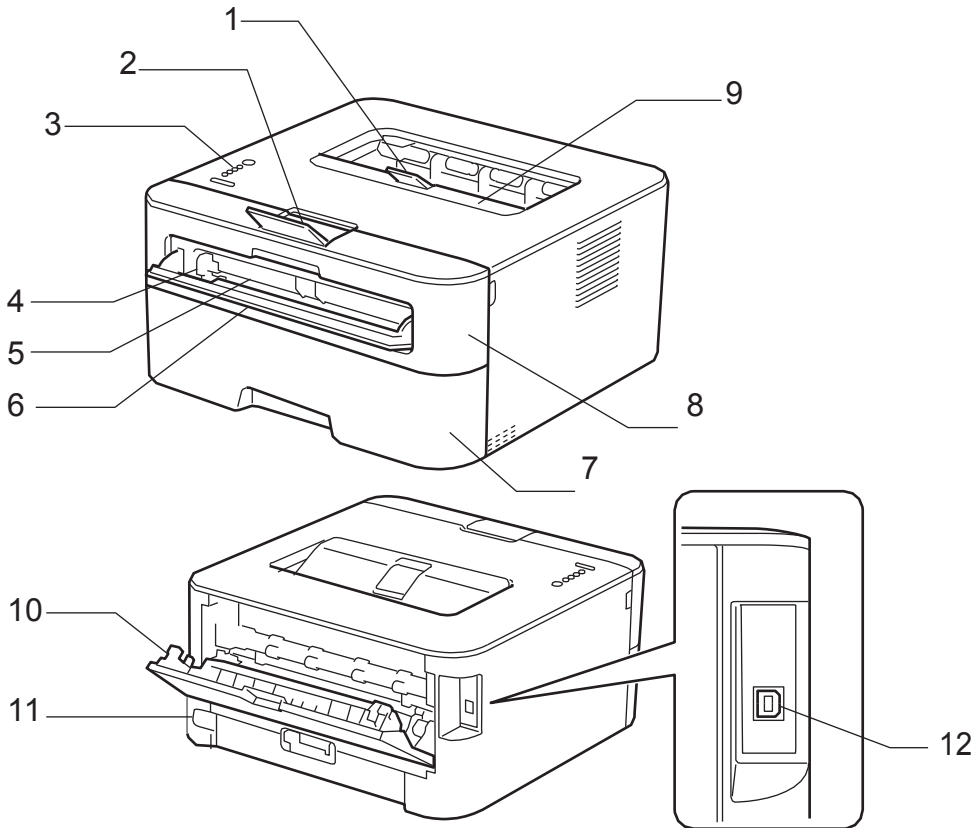

1. Відкидна панель 2 вихідного лотка для виведення паперу лицьовою стороною вниз
2. Відкидна панель 1 вихідного лотка для виведення паперу лицьовою стороною вниз
3. Панель керування
4. Інструкція щодо ручної подачі паперу
5. Слот для ручної подачі
6. Кришка слота для ручної подачі
7. Лоток для паперу
8. Передня кришка
9. Вихідний лоток для виведення паперу лицьовою стороною вниз
10. Задня кришка (лоток виходу паперу)
11. Роз'єм/шнур живлення змінного струму
12. Порт USB



Пристрій оснащений незнімним шнуром живлення змінного струму відповідно до моделі.

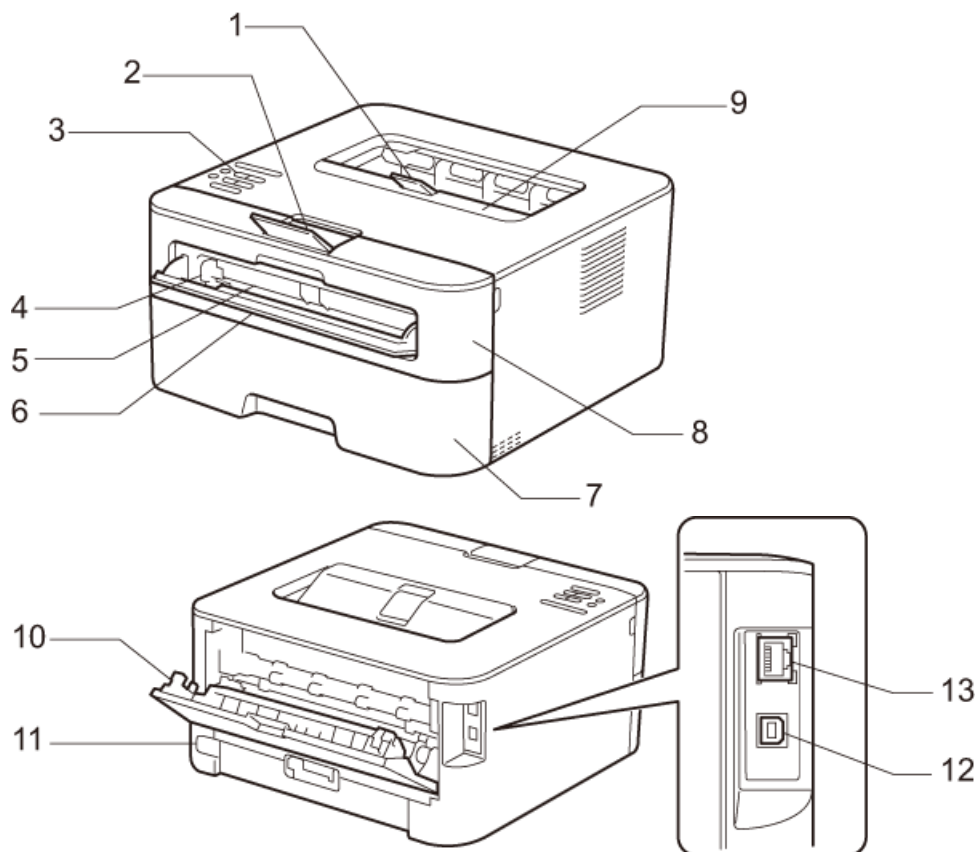

1. Відкидна панель 2 вихідного лотка для виведення паперу лицьовою стороною вниз
2. Відкидна панель 1 вихідного лотка для виведення паперу лицьовою стороною вниз
3. Панель керування з рідкокристалічним дисплеєм (РК)
4. Інструкція щодо ручної подачі паперу
5. Слот для ручної подачі
6. Кришка слота для ручної подачі
7. Лоток для паперу
8. Передня кришка
9. Вихідний лоток для виведення паперу лицьовою стороною вниз
10. Задня кришка (лоток виходу паперу)
11. Роз'єм/шнур живлення змінного струму
12. Порт USB
13. (Для моделей дротової мережі) порт 10BASE-T/100BASE-TX



Пристрій оснащений незнімним шнуром живлення змінного струму відповідно до моделі.



Пов'язана інформація

- [Загальні відомості про пристрій Brother](#)

Огляд панелі керування



- > HL-L2300DR
- > HL-L2340DWR/HL-L2360DNR/HL-L2365DWR

HL-L2300DR

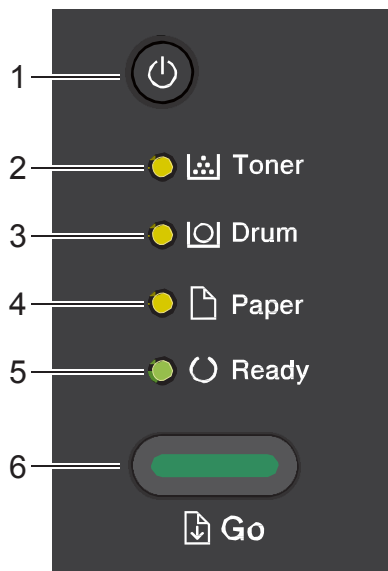
У цьому розділі описується призначення чотирьох індикаторів і двох кнопок на панелі керування пристрою.



1.  **Кнопка вмикання/вимикання живлення**

- Увімкніть пристрій, натиснувши на кнопку .
- Вимкніть пристрій, натиснувши та утримуючи кнопку .

2. **Світлодіодний індикатор Toner (Тонер)**

Світлодіодний індикатор **Toner** (Тонер) горить при низькому рівні тонера.

3. **Світлодіодний індикатор Drum (Фотобарабан)**

Світлодіодний індикатор **Drum** (Фотобарабан) показує, що барабан слід замінити найближчим часом.

4. **Світлодіодний індикатор Paper (Бумага)**

Світлодіодний індикатор **Paper** (Бумага) вказує помилку при подачі паперу.

5. **Світлодіодний індикатор Ready (Готово)**

Світлодіодний індикатор **Ready** (Готово) блимає залежно від стану пристрою.

6. **Кнопка Go (Перейти)**

- Натисніть на кнопку **Go** (Перейти), щоб видалити вибрані помилки.
- Натисніть на кнопку **Go** (Перейти) для друку всіх даних, що залишилися в пам'яті пристрою.
- Натисніть і утримуйте кнопку **Go** (Перейти) протягом приблизно двох секунд, щоб скасувати завдання друку.

Дротові моделі:

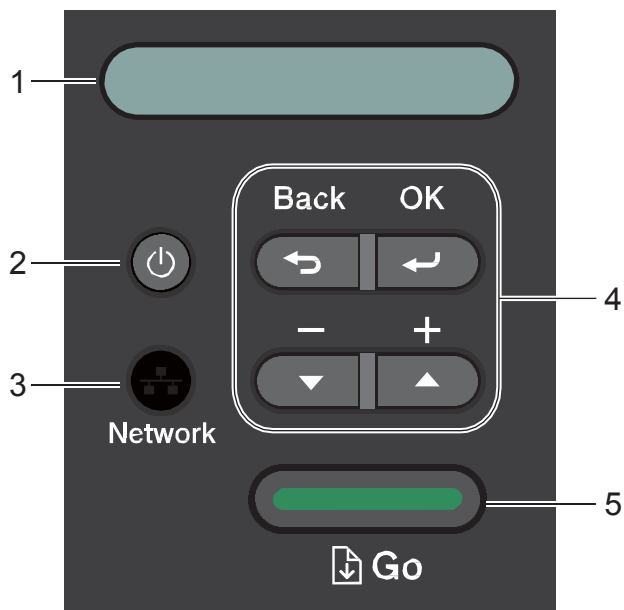

Моделі з бездротовою функцією:

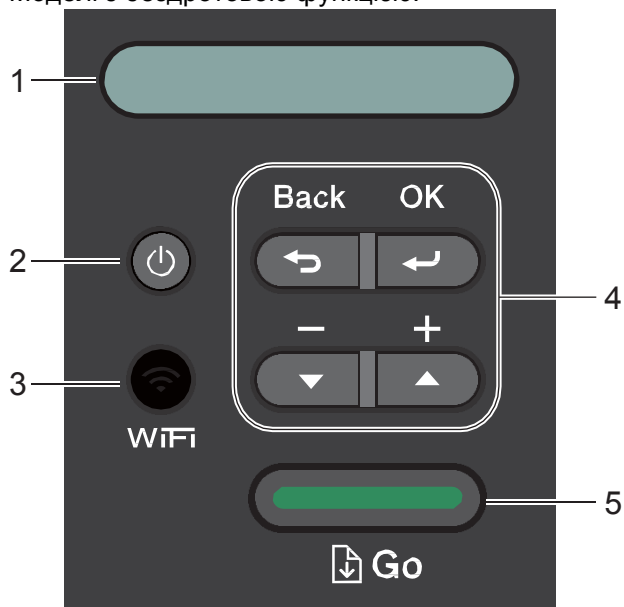

1. РК-дисплей (рідкокристалічний дисплей)

Відображає повідомлення, що допомагають налаштувати та використовувати пристрій. Бездротові моделі:

Чотирирівневий індикатор показує рівень бездротового сигналу, якщо ви використовуєте бездротове з'єднання.



2. Кнопка вмикання/вимикання живлення

- Увімкніть пристрій, натиснувши на кнопку .
- Вимкніть пристрій, натиснувши та утримуючи кнопку . На РК-дисплеї протягом декількох секунд перед вимкненням з'являється повідомлення **Выключение**.

3. Кнопки роботи з мережею

- Дротові моделі:

Network (Сеть)

Натисніть на кнопку **Network (Сеть)**, щоб ввести налаштування дротової мережі.

- Моделі з бездротовою функцією:

WiFi

Натисніть клавішу **WiFi** і запустіть програму налаштування бездротової мережі на вашому комп'ютері. Дотримуйтесь інструкцій на екрані, щоб налаштувати бездротове з'єднання між пристроєм і мережею.

Коли індикатор **WiFi** увімкнений, пристрій Brother підключено до точки бездротового доступу. Коли індикатор **WiFi** блимає, бездротове з'єднання вимкнено або пристрій знаходиться в процесі підключення до точки бездротового доступу.

4. Кнопки меню

OK

Натисніть для збереження налаштувань пристрою. Після зміни налаштувань пристрій повернеться до попереднього меню.

Back (Назад)

- Натисніть, щоб повернутися на попередній рівень в меню.
- Натисніть, щоб вибрати попередню цифру при введенні номера.

▲ або ▼ (+ або -)

- Натисніть для прокрутки меню та опцій.
- Натисніть, щоб ввести число або збільшити або зменшити його. Утримуйте клавішу **▲** або **▼**, щоб прокручувати швидше. Коли ви побачите потрібне число, натисніть клавішу **OK**.

5. Кнопка Go (Перейти)

- Натисніть, щоб видалити деякі повідомлення про помилки. Для усунення інших помилок дотримуйтесь інструкцій на панелі керування.
- Натисніть на кнопку для друку всіх даних, що залишилися в пам'яті пристрою.
- Натисніть, щоб вибрати відображувану опцію. Після зміни налаштувань пристрій повертається в режим готовності Ready Mode.
- Натисніть і утримуйте кнопку **Go (Перейти)** протягом приблизно двох секунд, щоб скасувати завдання друку.



Пов'язана інформація





- [Загальні відомості про пристрій Brother](#)

Система світлодіодної індикації (для моделей без РК-дисплея)













Пов'язані моделі: HL-L2300DR





Світлодіоди на панелі керування пристрою загоряються, тьмяніють або блимають, вказуючи на стан пристрою.

Значення світлодіодної індикації визначене в таблиці нижче.

	Світлодіод вимкнений.
	Світлодіод увімкнений.
	Світлодіод потьмянів.
	Світлодіод блимає.

У цій таблиці наведені значення світлодіодної індикації для випадків, коли світлодіоди загоряються, тьмяніють або блимають.

Світлодіодна індикація	Стан	Значення
   	Режим очікування	У режимі очікування (режим енергозбереження) пристрій працює так, ніби він вимкнений, але все ще може приймати дані. При отриманні завдання друку пристрій включається для виконання друку.
	Глибокий сон	У режимі глибокого сну (більш низьке енергоспоживання, ніж у режимі очікування) пристрій працює так, ніби він вимкнений, але все ще може приймати дані. Якщо пристрій не отримує дані протягом зазначеного періоду часу, він переходить в режим глибокого сну. При отриманні завдання друку пристрій включається.
   	Готовність	Пристрій готовий до друку.
	Друк	Пристрій друкує.
   	Зачекайте	Пристрій прогрівається.
	Охолодження	Пристрій охолоджується. Зачекайте 10 хвилин або поки внутрішня частина пристрою не охолоне.

Світлодіодна індикація	Стан	Значення
 Toner  Drum  Paper  Ready	Скасування друку	Пристрій скасовує завдання.



Пов'язана інформація

- [Загальні відомості про пристрій Brother](#)

Повідомлення про стан (для моделей з РК-дисплеєм)

Пов'язані моделі: HL-L2340DWR/HL-L2360DNR/HL-L2365DWR

Повідомлення про стан пристрою	Значення
Внутр. охлаждение	Пристрій охолоджується. Зачекайте кілька секунд, поки внутрішня частина пристрою не охолоне.
Отмена печати	Пристрій скасовує завдання.
Подождите	Пристрій прогрівається.
Печать	Пристрій друкує.
Готово	Пристрій готовий до друку.
Спящий режим	У режимі очікування (режим енергозбереження) пристрій працює так, ніби він вимкнений, але все ще може приймати дані. При отриманні завдання друку пристрій включається для виконання друку.
Глубокий сон	У режимі глибокого сну (режим меншого споживання енергії, ніж у режимі очікування) пристрій працює так, ніби він вимкнений, але все ще може приймати дані. Якщо пристрій не отримує дані протягом зазначеного періоду часу в режимі очікування, він переходить в режим глибокого сну. При отриманні завдання друку пристрій включається для виконання друку.



Пов'язана інформація

- [Загальні відомості про пристрій Brother](#)

Доступ до службових програм Brother Utilities (Windows)

Brother Utilities - це засіб запуску додатку, який забезпечує зручний доступ до всіх додатків Brother, встановлених на Вашому пристрої.

1. Виконайте одну з таких дій:

- (Windows XP, Windows Vista, Windows 7, Windows Server 2003, Windows Server 2008 і Windows Server 2008 R2)
Натисніть  (Пуск) > **Все программы** > **Brother** > **Brother Utilities**.
- (Windows 8 і Windows Server 2012)
Торкніться або натисніть  (**Brother Utilities**) на екрані **Пуск** або на робочому столі.
- (Windows 8.1 та Windows Server 2012 R2)
Перемістіть мишу в нижній лівий кут екрану **Пуск** і натисніть  (якщо ви використовуєте сенсорний пристрій, проведіть пальцем вгору від нижньої частини екрану **Пуск**, щоб відкрити екран **Приложения**).
Коли з'явиться екран **Приложения**, торкніться або натисніть  (**Brother Utilities**).

2. Оберіть пристрій.

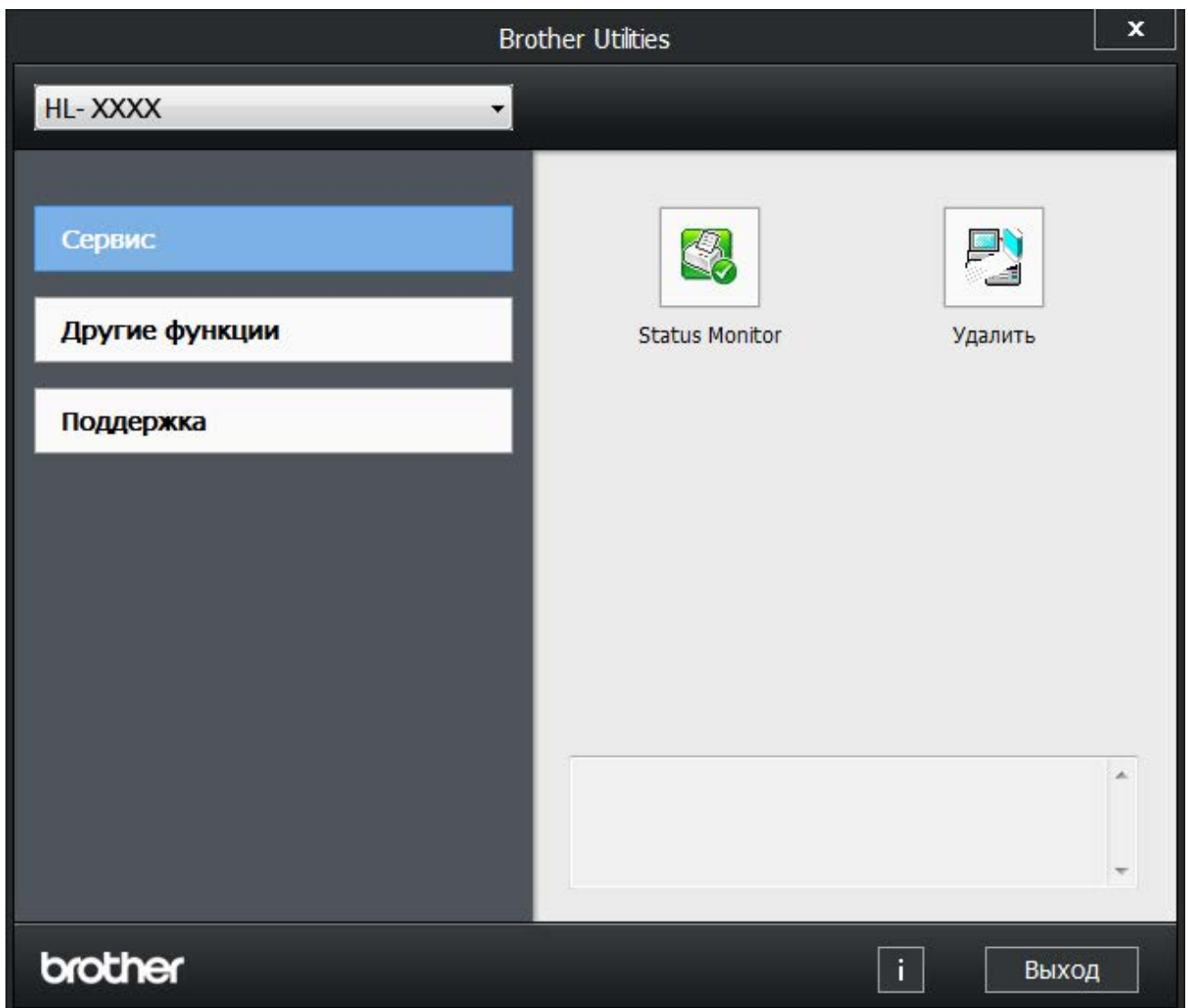

3. Виберіть дію, яку ви хочете використовувати.



Пов'язана інформація

- [Загальні відомості про пристрій Brother](#)

Робота з папером

- Завантаження паперу та друк за допомогою лотка для паперу
- Завантаження паперу та друк за допомогою слоту для ручної подачі
- Налаштування функції перевірки формату
- Недрукована зона
- Рекомендовані носії друку
- Використання спеціального паперу

Завантаження паперу та друк за допомогою лотка для паперу

- Якщо для налаштування перевірки паперу встановлено значення ВКЛ. і ви витягуєте лоток для паперу з пристрою, на РК-дисплеї з'явиться повідомлення із запитом про зміну типу та формату паперу. За необхідності змініть налаштування формату та типу паперу, дотримуючись інструкцій на екрані.
- При завантаженні в лоток паперу іншого формату необхідно змінити налаштування формату паперу в пристрої або на комп'ютері.

1. Повністю витягніть лоток для паперу з пристрою.

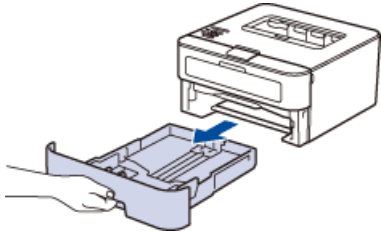

2. Натисніть і посуньте напрямні паперу відповідно до формату паперу.
Натисніть на зелені фіксатори, щоб зсунути напрямні паперу.

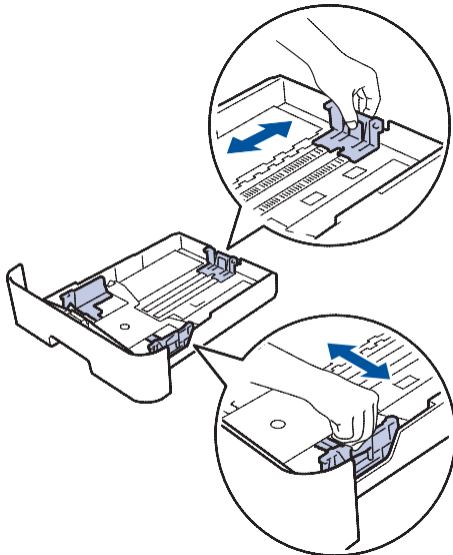

3. Старанно розпряміть пачку паперу.
4. Завантажте папір в лоток для паперу *лицьовою стороною вниз*.



Не завантажуйте одночасно різні типи паперу в лоток для паперу. Це може призвести до заминання або неправильної подачі паперу.

-
5. Переконайтеся, що висота стопки паперу нижче максимальної позначки (▼▼▼).
Переповнення лотка призведе до заминання паперу.

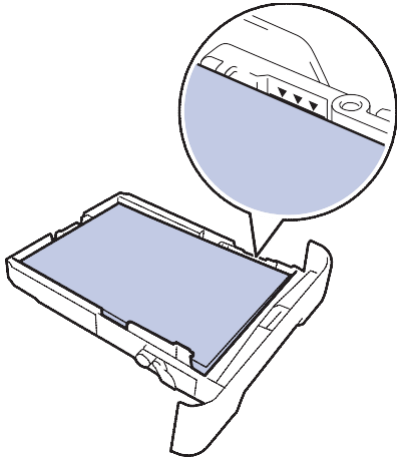

6. Повільно повністю вставте лоток для паперу в пристрій.
7. Підніміть відкидну панель, щоб запобігти зісковзуванню паперу з вихідного лотка.



8. Надішліть завдання друку на пристрій.



Змініть налаштування друку в діалоговому вікні друку перед надсиланням завдання друку з комп'ютера.



Пов'язана інформація

- [Робота з папером](#)
 - [Проблеми друку](#)
 - [Повідомлення про помилки та технічне обслуговування](#)
 - [Індикація помилок та технічного обслуговування](#)
-

Завантаження паперу та друк за допомогою слоту для ручної подачі

- Завантаження звичайного паперу, тонкого паперу, паперу із вторинної сировини та паперу вищої якості у слот для ручної подачі та друк з нього
- Завантаження та друк на щільному папері, завантаження етикеток у слот для ручної подачі
- Завантаження конвертів у слот для ручної подачі та друк з нього
- Проблеми друку
- Повідомлення про помилки та технічне обслуговування
- Індикація помилок та технічного обслуговування

Завантаження звичайного, тонкого паперу, паперу із вторинної сировини та паперу вищої якості у слот для ручної подачі та друк з нього

- Якщо для налаштування перевірки паперу встановлено значення ВКЛ. і ви вкладаєте папір у слот для ручної подачі, на РК-дисплеї з'явиться повідомлення із запитом про зміну типу та формату паперу. За необхідності змініть налаштування типу та формату паперу, дотримуючись інструкцій на екрані.
- При завантаженні в лоток паперу іншого формату необхідно змінити налаштування формату паперу в пристрої або на комп'ютері.

1. Підніміть відкидну панель, щоб запобігти зісковзуванню паперу з вихідного лотка при виході паперу лицьовою стороною вниз.

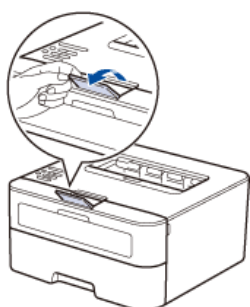

2. Відкрийте кришку слота ручної подачі.

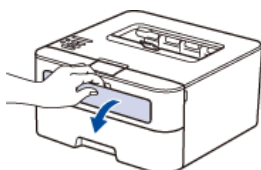

3. Обома руками розсуньте напрямні слота для ручної подачі паперу відповідно до ширини використовуваного паперу.

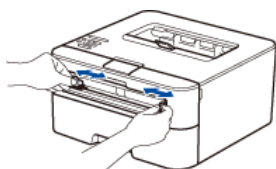

4. Обома руками покладіть один аркуш паперу у слот для ручної подачі та тримайте таким чином, щоб його передній край торкнувся ролика подачі паперу. Коли ви відчуєте, що пристрій втягує аркуш, відпустіть його.

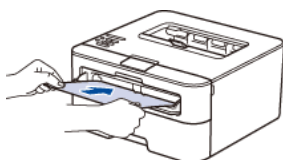

- Завантажте папір у слот ручної подачі стороною для друку вгору.
- Переконайтеся, що папір розташований рівно, у правильному положенні в слоті для ручної подачі. Якщо це не так, папір може подаватися неправильно, що призведе до спотворення роздруковки або заминання паперу.

5. Надішліть завдання друку на пристрій.



Змініть налаштування друку в діалоговому вікні друку перед надсиланням завдання друку з комп'ютера.

6. Після того, як надрукована сторінка вийде із задньої частини пристрою, завантажте наступний аркуш паперу в слот для ручної подачі. Повторіть для кожної сторінки, яку ви хочете роздрукувати.



Пов'язана інформація

- Завантаження паперу та друк за допомогою слоту для ручної подачі

Завантаження та друк на щільному папері, завантаження етикеток у слот для ручної подачі

- Якщо для налаштування перевірки паперу встановлено значення ВКЛ. і ви вкладаєте папір у слот для ручної подачі, на РК-дисплеї з'явиться повідомлення із запитом про зміну типу та формату паперу. За необхідності змініть налаштування формату і типу паперу, дотримуючись інструкцій на екрані.
- При завантаженні в лоток паперу іншого формату необхідно змінити налаштування формату паперу в пристрої або на комп'ютері.

1. Відкрийте задню кришку пристрою (лоток виходу паперу).

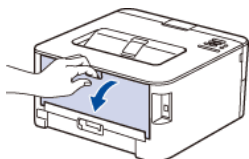

 Пристрій автоматично включає режим ручної подачі при завантаженні паперу в слот для ручної подачі.

2. На передній панелі пристрою відкрийте кришку слота ручної подачі.



3. Обом руками розсуньте напрямні слота для ручної подачі паперу відповідно до ширини використаного паперу.

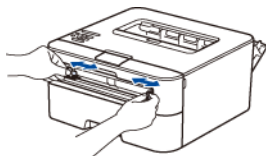

4. Обом руками покладіть один аркуш паперу у слот для ручної подачі та тримайте таким чином, щоб його передній край торкнувся ролика подачі паперу. Коли ви відчуєте, що пристрій втягує аркуш, відпустіть його.

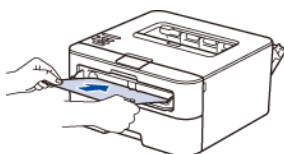

-  Завантажте папір у слот ручної подачі стороною для друку вгору.
- Повністю витягніть папір, якщо необхідно повторно завантажити його в слот для ручної подачі.
 - Не вставляйте більше одного аркуша паперу в слот для ручної подачі одночасно, так як це може призвести до заминання.
 - Переконайтеся, що папір розташований рівно, у правильному положенні в слоті для ручної подачі. Якщо це не так, папір може подаватися неправильно, що призведе до спотворення роздруковки або заминання паперу.

5. Надішліть завдання друку на пристрій.

 Змініть налаштування друку в діалоговому вікні друку перед надсиланням завдання друку з комп'ютера.

6. Після того, як надрукована сторінка вийде із задньої частини пристрою, завантажте наступний аркуш паперу в слот для ручної подачі. Повторіть для кожної сторінки, яку Ви хочете роздрукувати.
7. Закрийте задню кришку (лоток виходу паперу), вона повинна зафіксуватися в закритому положенні.



Пов'язана інформація

- Завантаження паперу та друк за допомогою слоту для ручної подачі

Завантаження конвертів у слот для ручної подачі та друк з нього

- Якщо для налаштування перевірки паперу встановлено значення ВКЛ. і ви вкладаєте папір у слот для ручної подачі, на РК-дисплеї з'явиться повідомлення із запитом про зміну типу та формату паперу. За необхідності змініть налаштування формату і типу паперу, дотримуючись інструкцій на екрані.
- При завантаженні в лоток паперу іншого формату необхідно змінити налаштування формату паперу в пристрої або на комп'ютері.

1. Відкрийте задню кришку пристрою (лоток виходу паперу).

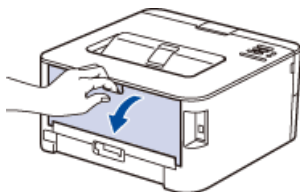

 Пристрій автоматично включає режим ручної подачі при завантаженні паперу в слот для ручної подачі.

2. Потягніть вниз два зелених фіксатори, один з лівого боку і один з правого боку, як показано на рисунку.

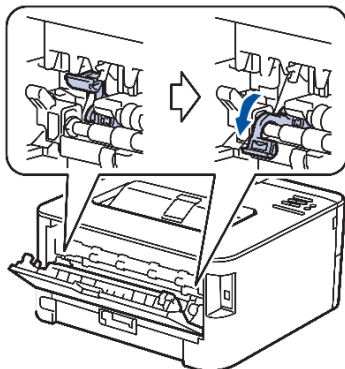

3. На передній панелі пристрою відкрийте кришку слота ручної подачі.



4. Обома руками розсуньте напрямні слота для ручної подачі паперу відповідно до ширини використовуваного паперу.

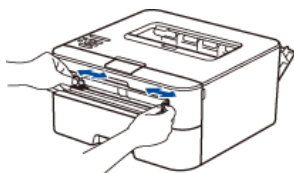

5. Двома руками щільно вставте один конверт в слот ручної подачі таким чином, щоб передній край аркуша торкнувся ролика подачі паперу. Відчувши, що пристрій втягує лист, відпустіть його.

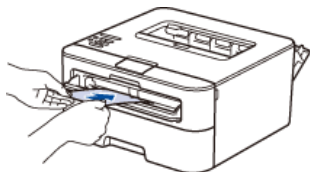



- Завантажте конверт в слот ручної подачі стороною для друку вгору.
- Повністю витягніть конверт, якщо необхідно повторно завантажити його в слот для ручної подачі.
- Не вставляйте більше одного конверта в слот для ручної подачі одночасно, так як це може призвести до заминання.
- Переконайтеся, що конверт розташований рівно, у правильному положенні в слоті для ручної подачі. Якщо це не так, конверт може подаватися неправильно, що призведе до спотворення роздруківки або заминання.

6. Надішліть завдання друку на пристрій.



Змініть налаштування друку в діалоговому вікні друку перед надсиланням завдання друку з комп'ютера.

Налаштування	Опції для конвертів
Формат паперу	Com-10 DLC 5 Monarch
Тип печатного носителя	Конверты Конверты плотные Конверты тонкие

7. Після того, як конверт з нанесеним друком вийде з пристрою, покладіть наступний конверт. Повторіть для кожного друкованого конверта.
8. Коли ви закінчите друк, поверніть два зелених фіксатори, перевстановлені на попередньому етапі, у вихідне положення.
9. Закрийте задню кришку (лоток виходу паперу), вона повинна зафіксуватися в закритому положенні.



Пов'язана інформація

- [Завантаження паперу та друк за допомогою слоту для ручної подачі](#)

Налаштування функції перевірки формату

Пов'язані моделі: HL-L2340DWR/HL-L2360DNR/HL-L2365DWR

Якщо використовується функція встановлення перевірки формату, при демонтажі лотка для паперу на пристрої Brother з'являється повідомлення із запитом про намір змінити формат паперу.

За замовчуванням встановлене ВКЛ.

1. Натисніть ▲ або ▼, щоб вибрати функцію Лоток для бумажки, а потім натисніть **ОК**.
2. Натисніть на кнопку ▲ або ▼, щоб вибрати функцію Провер. формат, а потім натисніть на кнопку **ОК**.
3. Натисніть ▲ або ▼, щоб вибрати функцію ВКЛ. або ВЫКЛ., а потім натисніть **ОК** або **Go** (Перейти).



Пов'язана інформація

- [Робота з папером](#)

Недрукована зона

Цифрами нижче позначені недоступні для друку області на краях аркушів паперу найбільш поширених форматів. Розмір цих зон залежить від формату паперу та налаштувань у використуваному додатку.

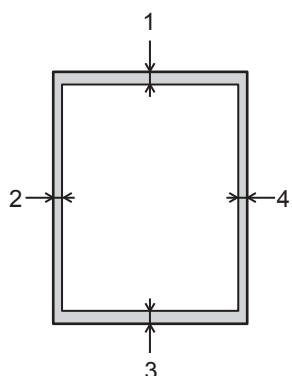

Не намагайтеся друкувати в цих областях; роздруківка не міститиме нічого в цих зонах.

Використання	Формат документа	Зверху (1) Знизу (3)	Зліва (2) Справа (4)
Друк	Лист	4.23 мм	4.23 мм
	A4	4.23 мм	4.23 мм



Пов'язана інформація

- [Робота з папером](#)
- [Проблеми друку](#)

Рекомендовані носії друку

Для отримання найкращої якості друку радимо використовувати рекомендований папір.

Тип паперу	Елемент
Звичайний папір	Xerox Premier TCF 80 г/м ²
	Xerox Business 80 г/м ²
Папір із вторинної сировини	Steinbeis Evolution White 80 г/м ²
Етикетки	Avery laser label L7163
Конверти	Antalis River series (DL)



Пов'язана інформація

- [Робота з папером](#)

Використання спеціального паперу

Завжди перевіряйте зразки паперу перед покупкою, щоб забезпечити бажану роботу.

- Не використовуйте папір для струменевого друку, оскільки це може призвести до замінання паперу або пошкодження пристрою.
- Якщо ви використовуєте папір вищої якості для документів, папір з шорсткою поверхнею або зім'ятий папір та папір із загинами, це може призвести до погіршення якості друку.

Типи паперу, яких слід уникати

ВАЖЛИВО

Деякі типи паперу не підходять для друку або можуть призвести до пошкодження пристрою.

Не використовуйте папір такого типу:

- занадто текстурований папір
- занадто гладкий та блискучий папір
- скручений або зім'ятий папір
- папір з покриттям або хімічно оброблений папір
- пошкоджений, зім'ятий або складений папір
- папір, що перевищує рекомендовану вагу, наведену в технічних характеристиках в цьому посібнику
- з виступами та скріпками
- з друківаними заголовками з використанням низькотемпературних барвників або термографії
- багат шаровий або копіювальний папір
- призначений для струменевого друку

Використання будь-якого з наведених вище типів паперу може призвести до пошкодження пристрою. Таке пошкодження не покривається жодними гарантійними або сервісними угодами компанії Brother.



Пов'язана інформація

- [Робота з папером](#)

Друк

- Перед початком друку
- Друк з вашого комп'ютера (Windows)
- Друк з вашого комп'ютера (Mac)
- Налаштування друку на панелі керування пристрою

Перед початком друку

Перед виконанням будь-якої операції друку, переконайтеся в такому:

- Переконайтеся, що встановлено драйвер принтера.
- Якщо ви використовуєте USB або кабель мережі, переконайтеся, що інтерфейсний кабель фізично захищений.

Брандмауер (Windows)

Якщо комп'ютер захищений брандмауером і не вдається виконати друк по мережі, може знадобитися налаштувати брандмауер. Якщо ви використовуєте брандмауер Windows Firewall і встановили драйвер принтера з компакт-диска, необхідні налаштування брандмауера вже встановлені. Якщо ви використовуєте будь-яке інше програмне забезпечення персонального брандмауера, див. Посібник користувача для вашого програмного забезпечення або зверніться до виробника програмного забезпечення.



Пов'язана інформація

- [Друк](#)

Друк з комп'ютера (Windows)

- [Основні способи друку \(Windows\)](#)
- [Розширені способи друку \(Windows\)](#)
- [Вибір профілю друку \(Windows\)](#)
- [Зміна налаштувань друку за замовчуванням \(Windows\)](#)
- [Моніторинг стану пристрою з вашого комп'ютера \(Windows\)](#)

Основні способи друку (Windows)

- [Друк документів \(Windows\)](#)
- [Попередній перегляд друку \(Windows\)](#)
- [Зміна формату паперу \(Windows\)](#)
- [Зміна орієнтації друку \(книжкова або альбомна\) \(Windows\)](#)
- [Друк декількох копій одного документа \(Windows\)](#)
- [Зміна типу носія \(Windows\)](#)
- [Зміна роздільної здатності \(Windows\)](#)
- [Зміна налаштувань друку \(Windows\)](#)
- [Поліпшення балансу сірого \(Grey Printing\) \(Windows\)](#)
- [Поліпшення шаблону друку \(Windows\)](#)
- [Поліпшення друку тонких ліній \(Windows\)](#)
- [Друк декількох сторінок на одному аркуші паперу \(N в 1\) \(Windows\)](#)
- [Друк у вигляді плаката \(Windows\)](#)
- [Двосторонній друк \(Windows\)](#)
- [Друк у вигляді буклета \(Windows\)](#)
- [Зміна джерела подачі паперу \(Windows\)](#)

Друк документів (Windows)

1. Виберіть команду друку в додатку.
2. Виберіть серію **Brother HL-XXXX** (де XXXX - назва моделі), а потім натисніть на кнопку властивостей або налаштування друку.
Відкриється вікно драйвера принтера.

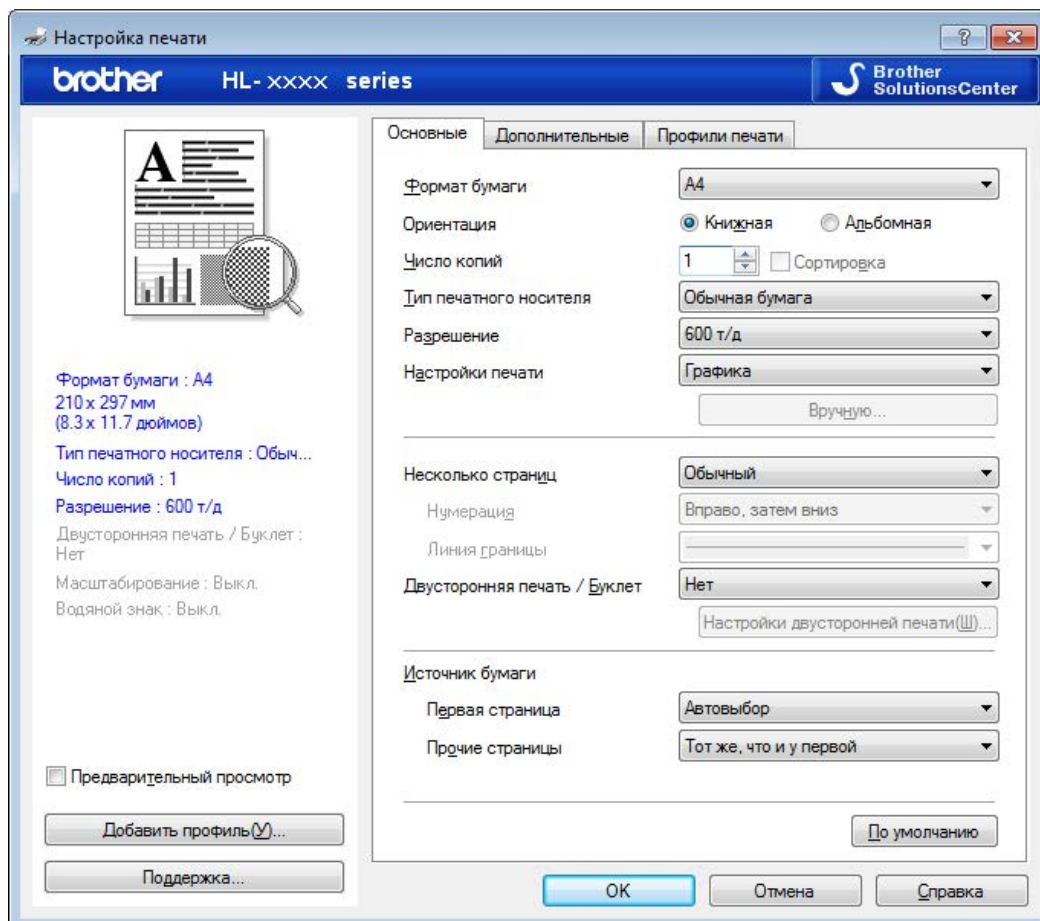

3. Переконайтеся, що в лоток для паперу завантажено папір потрібного формату.
4. Клацніть список **Формат бумаги**, щоб вибрати потрібний формат.
5. Виберіть параметр **Книжная** або **Альбомная** в полі **Ориентация**, щоб встановити орієнтацію роздруківки.



Якщо ваше програмне забезпечення містить подібну функцію макета, ми рекомендуємо використовувати її.

6. Введіть необхідну кількість копій (1-999) в поле **Число копий**.
7. Клацніть список **Тип печатного носителя**, щоб вибрати тип використовуваного паперу.
8. Щоб надрукувати кілька сторінок на одному аркуші паперу або роздрукувати одну сторінку документа на декількох аркушах, у списку **Несколько страниц** виберіть потрібні параметри.
9. За необхідності змініть інші налаштування принтера.
10. Натисніть кнопку **ОК**.
11. Завершіть операцію друку.



Пов'язана інформація

- [Основні способи друку \(Windows\)](#)

Попередній перегляд друку (Windows)

1. Виберіть команду друку в додатку.
2. Виберіть серію **Brother HL-XXXX** (де XXXX - назва моделі), а потім натисніть на кнопку властивостей друку або налаштування.
Відкриється вікно драйвера принтера.
3. Встановіть прапорець **Предварительный просмотр**.
4. За необхідності змініть інші налаштування принтера.
5. Натисніть **ОК**.
6. Натисніть на кнопку "Продолжить" або "Далее" в діалоговому вікні додатка. Перед початком друку відкриється вікно перегляду **PrintPreview**.

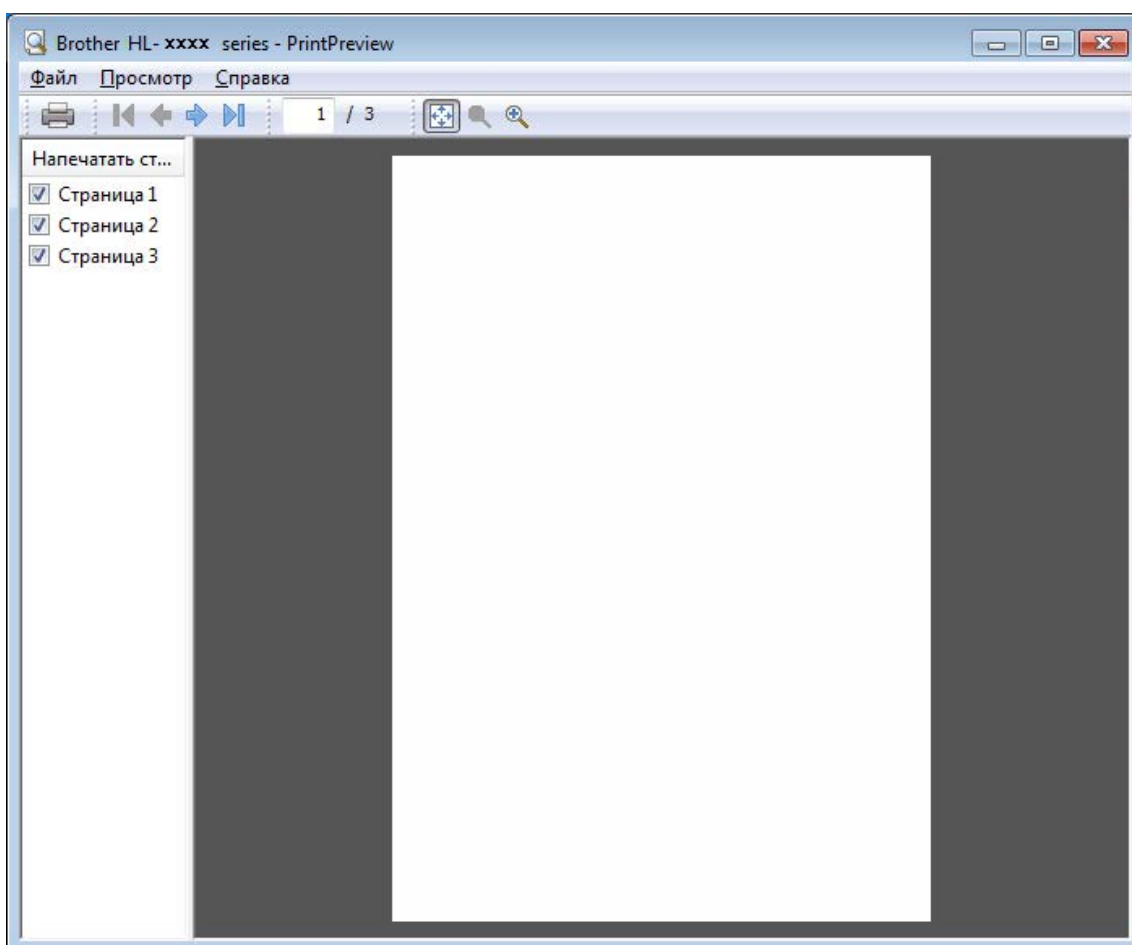

7. Виберіть сторінки, які ви хочете роздрукувати, з переліку в полі **Напечатать страницу**.
Результати друку будуть відображатися у вікні попереднього перегляду. За замовчуванням вибрані всі сторінки. Щоб надрукувати лише деякі сторінки, зніміть прапорці для сторінок, які ви не хочете друкувати.



Якщо в драйвері принтера вибрано параметр **Двусторонняя печать/Буклет**, встановити прапорець **Напечатать страницу** неможливо.

8. Натисніть на кнопку **Файл**, а потім натисніть на кнопку **Печать**, щоб почати друк.



Пов'язана інформація

- [Основні способи друку \(Windows\)](#)

Зміна формату паперу (Windows)

Функція Формат Паперу забезпечує великий вибір стандартних форматів паперу.



1. Виберіть команду друку в додатку.
2. Виберіть серію **Brother HL-XXXX** (де XXXX - назва моделі), а потім натисніть на кнопку властивостей друку або налаштування.
Відкриється вікно драйвера принтера.
3. Натисніть на список **Формат бумаги**, щоб вибрати потрібний формат.
4. Натисніть **ОК**.
5. Завершіть операцію друку.



Пов'язана інформація

- [Основні способи друку \(Windows\)](#)
- [Створення формату паперу користувача \(Windows\)](#)
- [Проблеми друку](#)

Створення формату паперу користувача (Windows)



- Виконайте одну з таких дій:
 - (Для Windows XP і Windows Server 2003)
Виберіть **Пуск > Принтеры и факсы**.
 - (Для Windows Vista і Windows Server 2008)
Натисніть  (**Пуск**) > **Панель управления > Оборудование и звук > Принтеры**.
 - (Для Windows 7 і Windows Server 2008 R2)
Натисніть  (**Пуск**) > **Устройства и принтеры**.
 - (Для Windows 8)
Перемістіть мишу в нижній правий кут робочого столу. Коли з'явиться рядок меню, клацніть **Параметры**, а потім **Панель управления**. У групі **Оборудование и звук** виберіть **Просмотр устройств и принтеров**.
 - (Для Windows Server 2012)
Перемістіть мишу в нижній правий кут робочого столу. Коли з'явиться рядок меню, клацніть **Параметры**, а потім **Панель управления**. У групі **Оборудование** виберіть **Просмотр устройств и принтеров**.
 - (Для Windows Server 2012 R2)
Клацніть **Панель управления** на екрані "Пуск". У групі **Оборудование** виберіть **Просмотр устройств и принтеров**.
- Натисніть правою кнопкою миші на значок принтера **Brother HL-XXXX Printer** (де XXXX - назва Вашої моделі) і виберіть пункт **Свойства принтера**. Якщо з'являться функції драйвера принтера, виберіть драйвер принтера.
- Натисніть на вкладку **Общие** та виберіть **Настройка печати** або **Настройка...**
Відкриється діалогове вікно драйвера принтера.
 -  Щоб налаштувати параметри лотка, натисніть на вкладку **Настройки устройства**.
 - Щоб змінити порт принтера, перейдіть на вкладку **Порты**.
- Клацніть список **Формат бумаги**, виберіть формат **Заданный пользователем**.
- Введіть назву для цього користувацького формату в полі **Наименование пользовательского формата бумаги**.
- Задайте значення **Ширина** і **Высота**.
- Натисніть кнопку **Сохранить**.
- Натисніть кнопку **ОК**.
- Натисніть кнопку **ОК**.
- Закрийте діалогове вікно властивостей принтера.



Пов'язана інформація

- [Зміна формату паперу \(Windows\)](#)

Зміна орієнтації друку (книжкова або альбомна) (Windows)

Книжкова	Альбомна
	

1. Виберіть команду друку в додатку.
2. Виберіть серію **Brother HL-XXXX** (де XXXX - назва моделі), а потім натисніть на кнопку властивостей друку або налаштування.
Відкриється вікно драйвера принтера.
3. Виберіть параметр **Книжная** або **Альбомная** в полі орієнтації, щоб задати орієнтацію роздруківки.



Якщо ваше програмне забезпечення містить аналогічну функцію макета, ми рекомендуємо використовувати її у додатку.

4. Натисніть **ОК**.
5. Завершіть операцію друку.



Пов'язана інформація

- [Основні способи друку \(Windows\)](#)

Друк декількох копій одного документа (Windows)

1. Виберіть команду друку в додатку.
2. Виберіть серію **Brother HL-XXXX** (де XXXX - назва моделі), а потім натисніть на кнопку властивостей друку або налаштування.
Відкриється вікно драйвера принтера.
3. Введіть необхідну кількість копій (1-999) в поле **Число копій**.
4. Встановіть прапорець **Сортировка**, якщо це необхідно.

Сортировка

Якщо прапорець **Сортировка** встановлений, буде надрукована одна повна копія документа, а потім одна за одну всі копії документа. Якщо прапорець **Сортировка** не встановлений, то спочатку буде надруковане обране число копій першої сторінки документа, потім - таке саме число копій другої сторінки і т.д.

5. За необхідності змініть інші налаштування принтера.
6. Натисніть **ОК**.
7. Завершіть операцію друку.



Пов'язана інформація

- [Основні способи друку \(Windows\)](#)

Зміна типу друкованого носія (Windows)

Для досягнення найкращих результатів друку в драйвері слід обрати носій, на якому виконується друк. Пристрій змінює спосіб друку залежно від обраного типу носія.

1. Виберіть команду друку в додатку.
2. Виберіть серію **Brother HL-XXXX** (де XXXX - назва моделі), а потім натисніть на кнопку властивостей друку або налаштування.
Відкриється вікно драйвера принтера.
3. Виберіть потрібний тип носія зі списку **Тип печатного носителя**, що розкривається.

Тип носія	Для цього паперу
Обычная бумага	Звичайний папір без водяних знаків
Тонкая бумага	Звичайний тонкий папір
Плотная бумага	Грубий папір або товстий папір
Более плотная бумага	Виберіть цю функцію, якщо при використанні налаштування Плотная бумага після друку на сторінках залишаються плями тонера.
Высокосортная бумага	Папір вищої якості для документів
Конверты	Конверти
Конверты плотные	Виберіть цю функцію, якщо тонер неправильно закріплений на конверті, коли вибрано функцію Конверты .
Конверты тонкие	Виберіть цю функцію, якщо конверт зминається при виборі налаштування Конверты .
Переработанная бумага	Папір із вторинної сировини
Наклейка	Етикетка

4. Натисніть **ОК**.
5. Завершіть операцію друку.



Пов'язана інформація

- [Основні способи друку \(Windows\)](#)

Зміна роздільної здатності (Windows)

Ви можете вибрати роздільну здатність друку. Роздільна здатність і швидкість друку пов'язані між собою, чим вище роздільна здатність, тим більше часу потрібно для друку документа.

1. Виберіть команду друку в додатку.
2. Виберіть серію **Brother HL-XXXX** (де XXXX - назва моделі), а потім натисніть на кнопку властивостей друку або налаштування.
Відкриється вікно драйвера принтера.
3. В списку **Разрешение** виберіть потрібну роздільну здатність.
 - **300 т/д**
 - **600 т/д**
 - **HQ 1200 т/д**
4. Натисніть кнопку **ОК**.
5. Завершіть операцію друку.



Пов'язана інформація

- [Основні способи друку \(Windows\)](#)
- [Проблеми друку](#)

Зміна якості друку (Windows)

За допомогою параметра налаштувань друку можна обрати роздільну здатність друку. Якість і швидкість друку пов'язані між собою, чим вище якість друку, тим більше часу потрібно для друку документа.

1. Виберіть команду друку в додатку.
2. Виберіть серію **Brother HL-XXXX** (де XXXX - назва моделі), а потім натисніть на кнопку властивостей друку або налаштування. Відкриється вікно драйвера принтера.
3. В списку **Печать установок** оберіть потрібні налаштування якості друку.

Параметр	Опис
Графика	Найкращий режим для друку документів, що містять графічні елементи.
Текст	Найкращий режим для друку текстових документів.
Ручной режим	Додаткові налаштування можна змінити вручну.

4. Щоб змінити додаткові налаштування, такі як яскравість, контрастність та інші налаштування, виберіть **Ручная подача** та натисніть на кнопку **Вручную...**

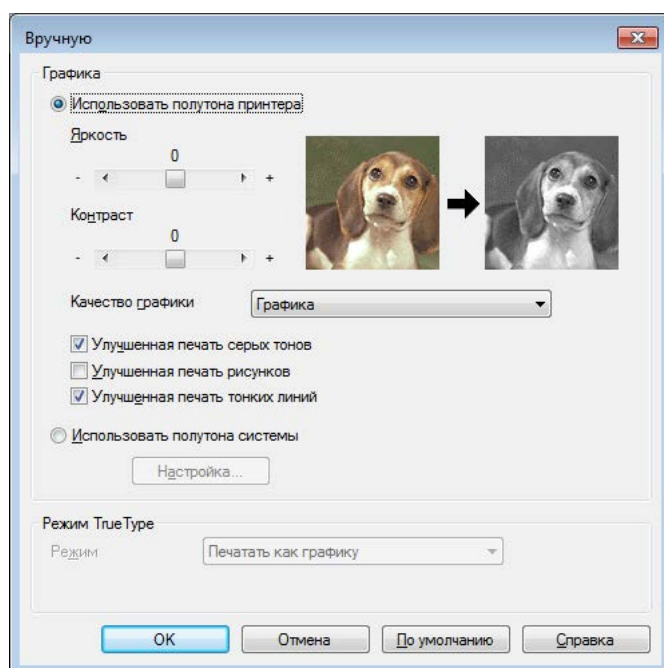

5. Натисніть **ОК**.
6. Завершіть операцію друку.

✓ Пов'язана інформація

- [Основні способи друку \(Windows\)](#)

Поліпшення балансу сірого (Windows)

Ви можете поліпшити якість зображення затіненої області.

1. Виберіть команду друку в додатку.
2. Виберіть серію **Brother HL-XXXX** (де XXXX - назва моделі), а потім натисніть на кнопку властивостей друку або налаштування.
Відкриється вікно драйвера принтера.
3. В списку **Печать установок** виберіть **Ручная подача** та натисніть на кнопку **Вручную....**
4. Встановіть прапорець **Улучшенная печать серых тонов**.
5. Натисніть на кнопку **ОК**, щоб повернутися у вікно драйвера принтера.
6. Натисніть **ОК**.
7. Завершіть операцію друку.



Пов'язана інформація

- [Основні способи друку \(Windows\)](#)

Поліпшення шаблону друку (Windows)

Ви можете поліпшити друк малюнка, якщо надруковані заливки та візерунок відрізняються від заливок та візерунка, які ви бачите на екрані комп'ютера.

1. Виберіть команду друку в додатку.
2. Виберіть серію **Brother HL-XXXX** (де XXXX - назва моделі), а потім натисніть на кнопку властивостей друку або налаштування.
Відкриється вікно драйвера принтера.
3. В списку **Печать установок** виберіть **Ручная подача** та натисніть на кнопку **Вручную...**
4. Встановіть прапорець **Улучшенная печать рисунков**.
5. Натисніть на кнопку **ОК**, щоб повернутися у вікно драйвера принтера.
6. Натисніть **ОК**.
7. Завершіть операцію друку.



Пов'язана інформація

- [Основні способи друку \(Windows\)](#)

Поліпшення друку тонких ліній (Windows)

Використовуйте цю опцію для поліпшення якості зображення тонких ліній.

1. Виберіть команду друку в додатку.
2. Виберіть серію **Brother HL-XXXX** (де XXXX - назва моделі), а потім натисніть на кнопку властивостей друку або налаштування.
Відкриється вікно драйвера принтера.
3. В списку **Печать установок** виберіть **Ручная подача** та натисніть на кнопку **Вручную...**
4. Переконайтеся, що встановлено прапорець **Улучшенная печать тонких линий**.
5. Натисніть на кнопку **ОК**, щоб повернутися у вікно драйвера принтера.
6. Натисніть **ОК**.
7. Завершіть операцію друку.



Пов'язана інформація

- [Основні способи друку \(Windows\)](#)

Друк декількох сторінок на одному аркуші паперу (N на 1) (Windows)



1. Виберіть команду друку в додатку.
2. Виберіть серію **Brother HL-XXXX** (де XXXX - назва моделі), а потім натисніть на кнопку властивостей друку або налаштування. Відкриється вікно драйвера принтера.
3. Виберіть параметр **Книжная** або **Альбомная** в полі **Ориентация**, щоб задати орієнтацію роздруковки.



Якщо ваше програмне забезпечення містить подібну функцію макета, ми рекомендуємо використовувати її у додатку.

4. Відкрийте список **Несколько страниц**, виберіть функцію **2 на 1**, **4 на 1**, **9 на 1**, **16 на 1** або **25 на 1**.
5. Відкрийте список **Нумерация**, виберіть порядок сторінок.
6. Відкрийте список **Линия границы**, виберіть потрібний тип лінії межі.
7. За необхідності змініть інші налаштування принтера.
8. Натисніть **ОК**.
9. Завершіть операцію друку.



Пов'язана інформація

- [Основні способи друку \(Windows\)](#)

Друк у вигляді плаката (Windows)

Збільшіть формат друку та роздрукуйте документ в режимі плаката.

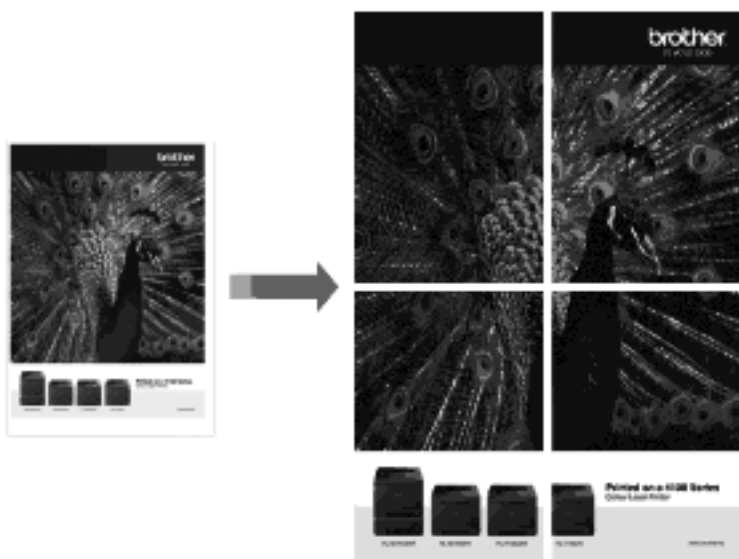

1. Виберіть команду друку в додатку.
2. Виберіть серію **Brother HL-XXXX** (де XXXX - назва моделі), а потім натисніть на кнопку властивостей друку або налаштування.
Відкриється вікно драйвера принтера.
3. Відкрийте список **Несколько страниц**, виберіть параметр **1 на 2x2, 1 на 3x3, 1 на 4x4** або **1 на 5x5**.
4. Встановіть прапорець **Печать линии отреза**, якщо це необхідно.

Печать линии отреза

Друкує тонку лінію відрізу навколо області друку, так що ви можете легко вирізати її.

5. За необхідності змініть інші налаштування принтера.
6. Натисніть **ОК**.
7. Завершіть операцію друку.



Пов'язана інформація

- [Основні способи друку \(Windows\)](#)

Двосторонній друк (Windows)

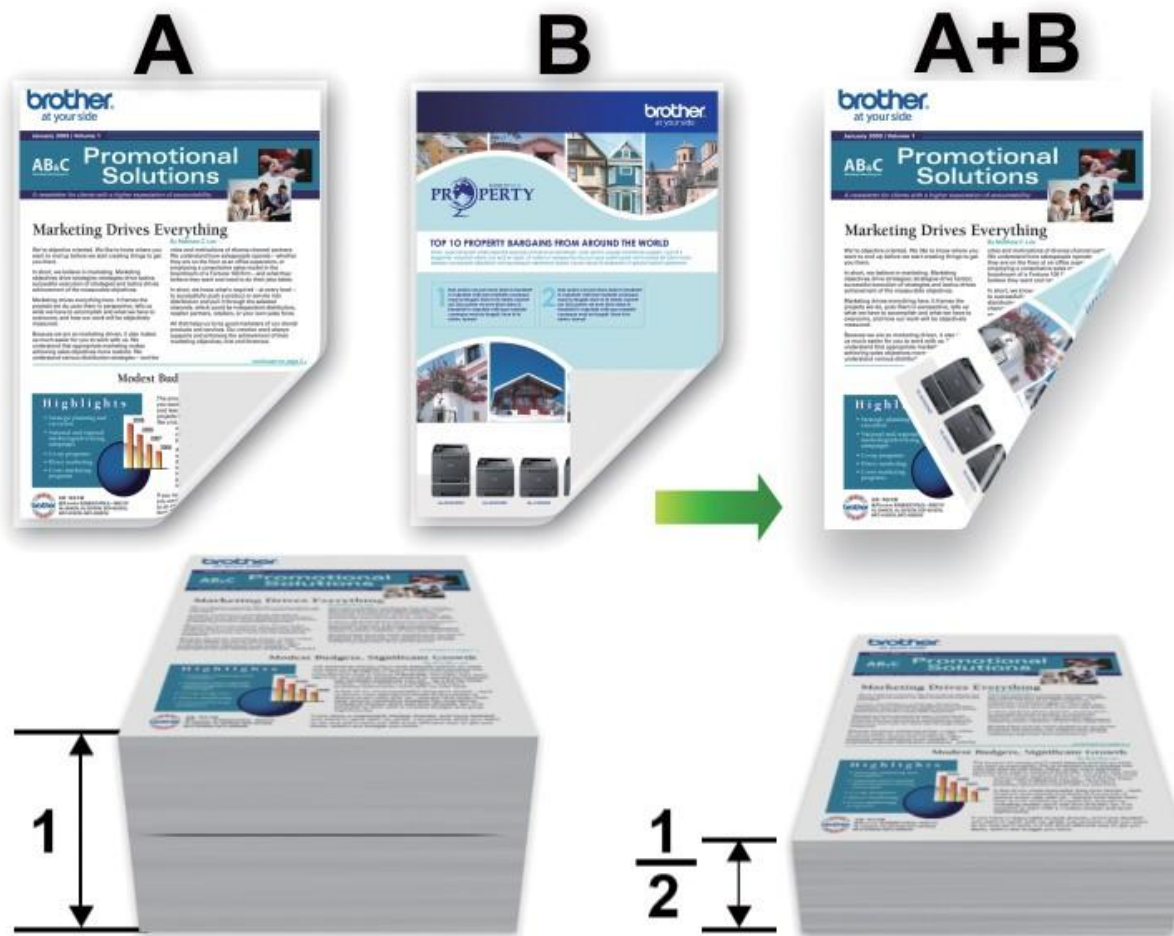

- При використанні функції автоматичного двостороннього друку виберіть папір формату А4.
- Переконайтеся, що задня кришка закрита.
- Якщо папір скручений, розправте його та покладіть назад в лоток для паперу.
- Використовуйте звичайний папір або тонкий папір. НЕ ВИКОРИСТОВУЙТЕ папір вищої якості для документів.
- Якщо папір занадто тонкий, він може зім'ятися.
- При використанні функції двостороннього друку вручну можливе замінання паперу або погана якість друку.

1. Виберіть команду друку в додатку.
2. Виберіть серію **Brother HL-XXXX** (де XXXX - назва моделі), а потім натисніть на кнопку властивостей друку або налаштування. Відкриється вікно драйвера принтера.
3. Виберіть параметр **Книжная** або **Альбомная** в полі **Ориентация**, щоб задати орієнтацію роздруківки.



Якщо ваше програмне забезпечення містить подібну функцію макета, ми рекомендуємо використовувати її у додатку.

4. В списку **Двусторонняя печать/Буклет** виберіть параметр **Двусторонняя печать** або **Двусторонняя печать (вручную)**.

Параметр	Опис
Двустороння печать (доступно тільки для деяких моделей)	Автоматичний друк на обох сторонах паперу
Двустороння печать (Вручну)	Спочатку пристрій друкує всі парні сторінки на одній стороні паперу. Потім драйвер принтера дає команду (шляхом спливаючого повідомлення) повторно вставити папір.

5. Натисніть на кнопку **Налаштування двусторонньої печати**.
6. Виберіть одну з функцій в меню **Тип двусторонньої печати**.
При виборі 2-стороннього друку для кожної орієнтації доступні чотири типи 2-стороннього зшивання:

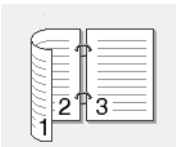
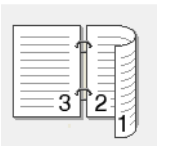
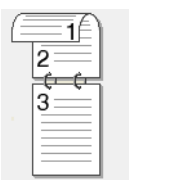
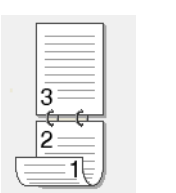
Параметр для книжкової орієнтації	Опис
Длинный край (слева)	
Длинный край (справа)	
Короткий край (сверху)	
Короткий край (снизу)	

Параметр для альбомної орієнтації	Опис
Длинный край (сверху)	
Длинный край (снизу)	
Короткий край (справа)	
Короткий край (слева)	

-
7. Встановіть прапорець **Смещение под переплет**, якщо потрібно вказати поле для палітурки в дюймах або міліметрах.
 8. За необхідності змініть інші налаштування принтера.
 9. Натисніть **ОК**.
 10. Виконайте одну з таких дій:
 - Для автоматичного двостороннього друку знову натисніть кнопку **ОК**, а потім завершіть операцію друку.
 - Для ручного двостороннього друку знову натисніть кнопку **ОК** та дотримуйтесь інструкцій на екрані.

Якщо папір подається неправильно, він може перевернутися. Вийміть папір, розправте його та покладіть назад в лоток для паперу.



Пов'язана інформація

- [Основні способи друку \(Windows\)](#)
-

Друк у вигляді буклета (Windows)

Використовуйте цю опцію для друку документа у форматі буклета з використанням 2-стороннього друку. Сторінки документа будуть розташовані згідно з правильною нумерацією сторінок та дозволять вам зігнути роздруковку посередині та прочитати сторінки буклета в порядку номерів без необхідності змінювати порядок друківаних сторінок.

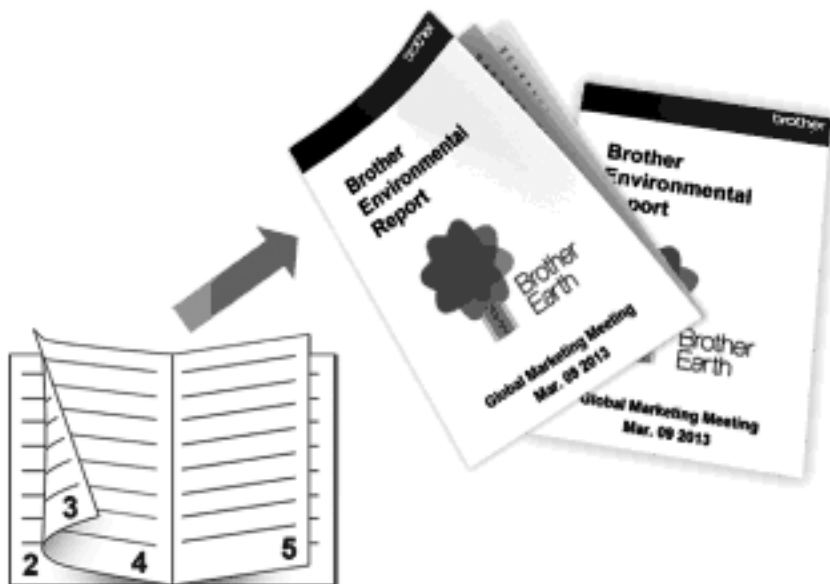

- При використанні функції автоматичного двостороннього друку виберіть папір формату А4.
- Переконайтеся, що задня кришка закрыта.
- Якщо папір скручений, розправте його та покладіть назад в лоток для паперу.
- Використовуйте звичайний папір або тонкий папір. НЕ ВИКОРИСТОВУЙТЕ папір вищої якості для документів.
- Якщо папір занадто тонкий, він може зім'ятися.
- При використанні функції двостороннього друку вручну можливе заминання паперу або погана якість друку.

1. Виберіть команду друку в додатку.
2. Виберіть серію **Brother HL-XXXX** (де XXXX - назва моделі), а потім натисніть на кнопку властивостей друку або налаштування.
Відкриється вікно драйвера принтера.
3. Виберіть параметр **Книжная** або **Альбомная** в полі **Ориентация**, щоб задати орієнтацію роздруковки.



Якщо ваше програмне забезпечення містить подібну функцію макета, ми рекомендуємо використовувати її у додатку.



4. В списку **Двусторонняя печать/Буклет**, виберіть функцію **Буклет** або **Буклет (печать вручну)**.

Параметр	Опис
Буклет (доступна тільки для деяких моделей)	Автоматично виконує друк у вигляді буклета.
Буклет (печать вручну)	Ручний друк у вигляді буклета.

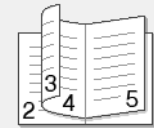
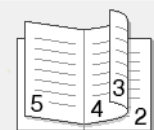
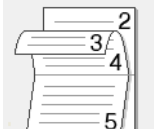
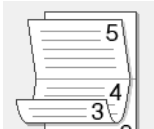
5. Натисніть на кнопку **Настройки двусторонней печати**.
6. Виберіть одну з функцій в меню **Тип двусторонней печати**. Існує два напрямки 2-стороннього зшивання, доступні для кожної орієнтації:

Параметр для книжкової орієнтації	Опис
Переплет слева	
Переплет справа	
Параметр для альбомної орієнтації	Опис
Переплет сверху	
Переплет снизу	

7. Виберіть одну з функцій в меню **Способ печати буклета**.

Параметр	Опис
Все страницы сразу	Кожна сторінка буде надрукована у форматі буклета (чотири сторінки на кожному аркуші паперу, по дві сторінки з кожного боку). Складіть роздруковку посередині, щоб створити буклет. 
Разделить на партии	Ця опція дозволяє друкувати весь буклет у невеликих окремих комплектах буклетів, що дозволяє складати посередині невеликі окремі буклети без зміни порядку друкованих сторінок. Ви можете вказати кількість аркушів у кожному маленькому комплекті буклетів (від 1 до 15). Ця функція корисна при складанні друкованого буклета, що містить велику кількість сторінок. 

8. Встановіть прапорець **Смещение под переплет**, якщо потрібно вказати поле для палітурки в дюймах або міліметрах.
9. За необхідності змініть інші налаштування принтера.
10. Натисніть **ОК**.
11. Виконайте одну з таких дій:
 - Для автоматичного друку буклета ще раз натисніть на кнопку **ОК**, а потім завершіть операцію друку.
 - Для ручного друку буклета ще раз натисніть на кнопку **ОК** та дотримуйтесь інструкцій на екрані.



Пов'язана інформація

- [Основні способи друку \(Windows\)](#)

Зміна джерела подачі паперу (Windows)

Виберіть налаштування джерела подачі паперу, які відповідають Вашим умовам друку або цілям.

1. Виберіть команду друку в додатку.
2. Виберіть серію **Brother HL-XXXX** (де XXXX - назва моделі), а потім натисніть на кнопку властивостей друку або налаштування.
Відкриється вікно драйвера принтера.
3. Клацніть списки, що розкриваються **Первая страница** і **Другие страницы**, щоб вибрати в кожному зі списків лоток для паперу.

Параметр	Опис
Автовыбор	Пристрій автоматично вибере лоток для використання, якщо тип і формат паперу, налаштовані на пристрої, відповідають налаштуванням драйвера принтера. Формат і тип паперу для кожного лотка повинні бути правильно налаштовані на пристрої.
Лоток 1	Під час друку пристрій буде використовувати виключно лоток № 1.
Ручная подача	Під час друку пристрій буде використовувати виключно Слот для ручної подачі.



Можна вказати різні лотки для друку першої, а другої та подальших сторінок документа.

4. Натисніть **ОК**.
5. Завершіть операцію друку.



Пов'язана інформація

- [Основні способи друку \(Windows\)](#)

Розширені способи друку (Windows)

- [Друк в режимі економії тонера \(Windows\)](#)
- [Масштабований друк \(Windows\)](#)
- [Друк у зворотному напрямку \(Windows\)](#)
- [Додавання водяного знака в друкований документ \(Windows\)](#)
- [Друк дати, часу та імені користувача ПК в документі \(друк у верхньому та нижньому колонтитулах\) \(Windows\)](#)
- [Використання макросів вашого комп'ютера \(Windows\)](#)
- [Налаштування щільності друку \(Windows\)](#)
- [Зменшення скручування паперу \(Windows\)](#)
- [Поліпшення фіксації тонера \(Windows\)](#)
- [Пропуск порожньої сторінки \(Windows\)](#)
- [Друк тексту в чорному кольорі \(Windows\)](#)
- [Збереження архівного файлу даних друку \(Windows\)](#)

Друк в режимі економії тонера (Windows)

Ця функція дозволяє економити тонер, використовуючи меншу його кількість для друку документів; друк виглядає світлішим, але добре читається.

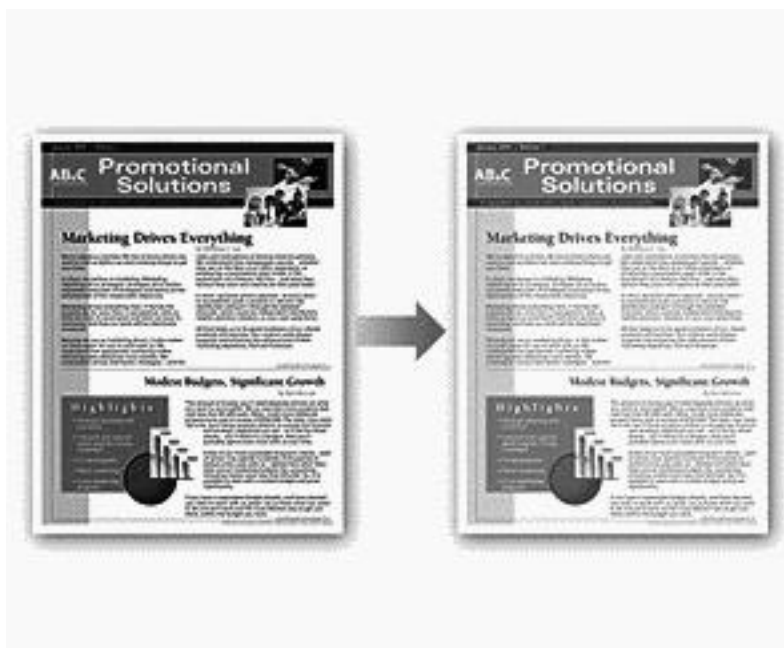

Ми не рекомендуємо використовувати цей режим для друку фотографій або зображень у відтінках сірого.

1. Виберіть команду друку в додатку.
2. Виберіть серію **Brother HL-XXXX** (де XXXX - назва моделі), а потім натисніть на кнопку властивостей друку або налаштування.
Відкриється вікно драйвера принтера.
3. Перейдіть на вкладку **Дополнительные**.
4. Встановіть прапорець **Режим экономии тонера**.
5. За необхідності змініть інші налаштування принтера.
6. Натисніть **ОК**.
7. Завершіть операцію друку.



Пов'язана інформація

- [Розширені способи друку \(Windows\)](#)

Масштабований друк (Windows)

Ця функція дозволяє збільшувати або зменшувати сторінки документа відповідно до формату паперу для друку.

1. Виберіть команду друку в додатку.
2. Виберіть серію **Brother HL-XXXX** (де XXXX - назва моделі), а потім натисніть на кнопку властивостей друку або налаштування.
Відкриється вікно драйвера принтера.
3. Перейдіть на вкладку **Дополнительные**.
4. Виконайте одну з таких дій:
 - Виберіть параметр **Масштабирование до размера листа**, щоб збільшити або зменшити документ згідно з форматом паперу для друку, а потім виберіть формат формату паперу у списку, що розкривається.
 - Виберіть параметр **Произвольно**, щоб збільшити або зменшити формат сторінки документа вручну, а потім введіть значення в поле.
5. За необхідності змініть інші налаштування принтера.
6. Натисніть кнопку **ОК**.
7. Завершіть операцію друку.



Пов'язана інформація

- [Розширені способи друку \(Windows\)](#)

Друк у зворотному напрямку (Windows)

Це налаштування повертає друковане зображення на 180 градусів.



1. Виберіть команду друку в додатку.
2. Виберіть серію **Brother HL-XXXX** (де XXXX - назва моделі), а потім натисніть на кнопку властивостей друку або налаштування.
Відкриється вікно драйвера принтера.
3. Перейдіть на вкладку **Дополнительные**.
4. Встановіть прапорець **Перевернутая печать**.
5. За необхідності змініть інші налаштування принтера.
6. Натисніть **ОК**.
7. Завершіть операцію друку.



Пов'язана інформація

- [Розширені способи друку \(Windows\)](#)

Додавання водяного знака в друкований документ (Windows)

Друк логотипу або тексту на документі у вигляді водяного знака. Виберіть один з попередньо встановлених водяних знаків, додайте новий водяний знак або використовуйте створений файл із зображенням.

1. Виберіть команду друку в додатку.
2. Виберіть серію **Brother HL-XXXX** (де XXXX - назва моделі), а потім натисніть на кнопку властивостей друку або налаштування. Відкриється вікно драйвера принтера.
3. Перейдіть на вкладку **Дополнительные**.
4. Встановіть прапорець **Использовать водяной знак** і натисніть на кнопку **Параметры**.

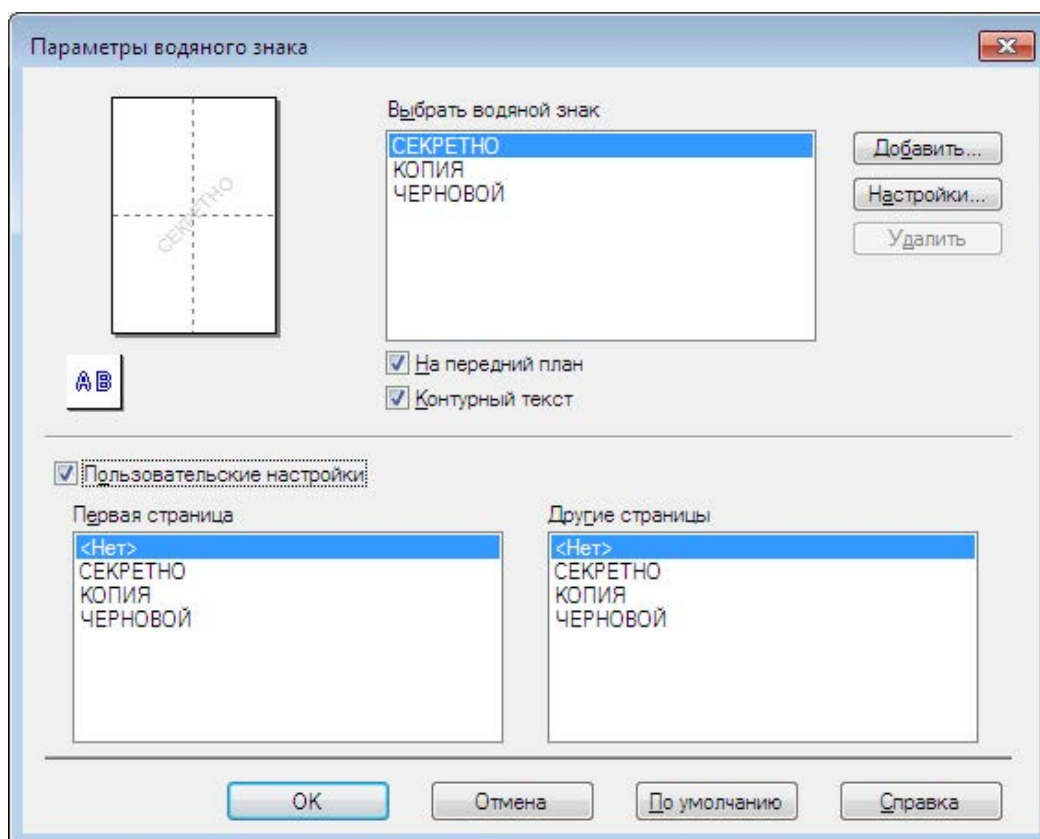

5. Виберіть потрібний водяний знак із списку **Выбрать водяной знак** або створіть новий водяний знак.
 - Щоб створити новий водяний знак, натисніть на кнопку **Добавить**.
 - a. Виберіть параметр **Использовать текст** або **Используй. файл изобр-ния** в полі **Тип водяного знака**.
 - b. Введіть назву водяного знака в полі **Имя**.
 - c. Якщо Ви вибрали функцію **Использовать текст**:
 - Задайте функції **Текст**, **Шрифт**, **Тип**, **Формат** і **Плотность**.
 - d. Якщо Ви вибрали функцію **Используй. файл изобр-ния**:
 - Введіть назву файлу та розташування зображення в полі **Файл** або натисніть на кнопку **Обзор** для пошуку файлу.
 - Після вибору зображення ви можете масштабувати його формат.
 - e. Щоб перемістити положення водяного знака на сторінці, налаштуйте його в полі **Положение**.
 - Щоб змінити існуючий водяний знак, виберіть його та натисніть на кнопку **Параметры**.

На передний план

Ця функція дозволяє накласти водяний знак зверху на друкований документ.

Контурный текст

Встановіть прапорець **Контурный текст**, щоб надрукувати тільки контур водяного знака. Ця функція доступна тільки при використанні текстового водяного знака.

Пользовательские настройки

Виберіть, де буде надрукований водяний знак. Введіть його на всіх сторінках, тільки на першій сторінці або на всіх сторінках, крім першої сторінки.

6. Натисніть кнопку **ОК**.
7. За необхідності змініть інші налаштування принтера.
8. Натисніть кнопку **ОК**.
9. Завершіть операцію друку.



Пов'язана інформація

- [Розширені способи друку \(Windows\)](#)
-

Головна сторінка > Друк > Друк з комп'ютера (Windows) > Розширені способи друку (Windows) > Друк дати, часу та імені користувача ПК в документі (друк у верхньому та нижньому колонтитулах) (Windows)

Друк дати, часу та імені користувача ПК в документі (друк у верхньому та нижньому колонтитулах) (Windows)



1. Виберіть команду друку в додатку.
2. Виберіть серію **Brother HL-XXXX** (де XXXX - назва моделі), а потім натисніть на кнопку властивостей друку або налаштування. Відкриється вікно драйвера принтера.
3. Перейдіть на вкладку **Дополнительные**.
4. Встановіть прапорець **Печать колонтитула** і натисніть на кнопку **Параметры**.

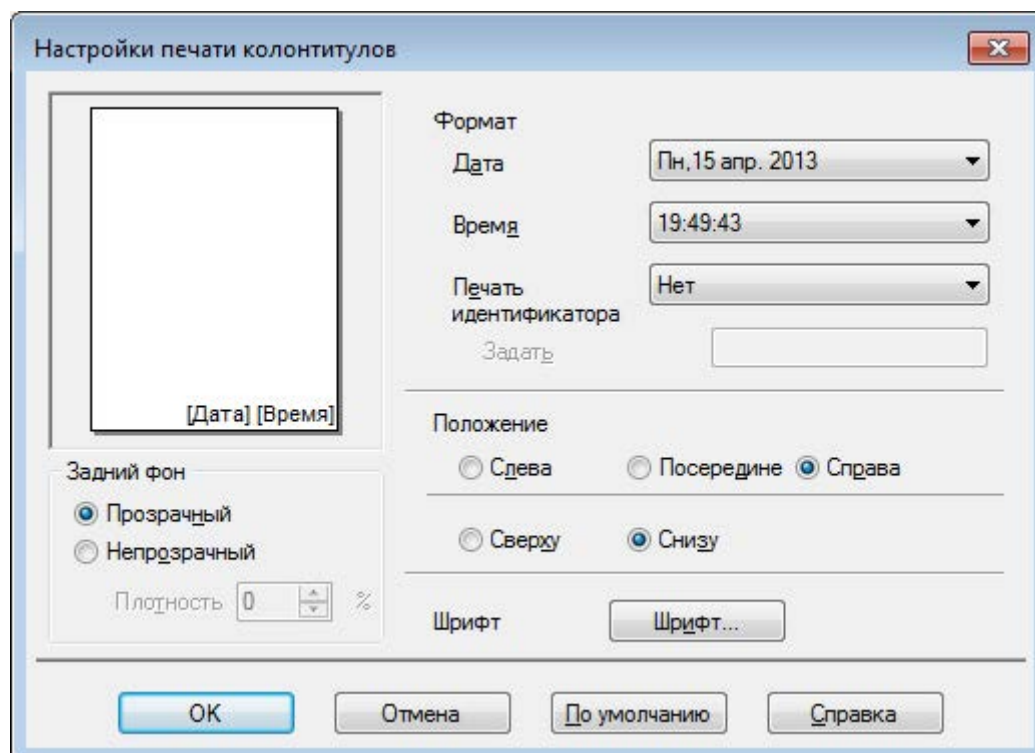

5. Виберіть потрібні параметри з таких: **Формат**, **Положение**, **Шрифт** та **Задний фон**.

Печать идентификатора

Виберіть ім'я користувача ПК або користувацький текст як верхній або нижній колонтитул, використовуючи один з таких способів:

- Виберіть параметр **Зарегистрированное имя**, щоб надрукувати ім'я користувача ПК.
 - Виберіть параметр **Задать** для друку тексту, введеного в полі **Задать**.
6. Натисніть на кнопку **ОК**, щоб повернутися у вікно драйвера принтера.
 7. За необхідності змініть інші налаштування принтера.
 8. Натисніть **ОК**.
 9. Завершіть операцію друку.



Пов'язана інформація

- [Розширені способи друку \(Windows\)](#)
-

Використання макросів вашого комп'ютера (Windows)

Пов'язані моделі: HL-L2360DNR/HL-L2365DWR

Якщо ви зберегли електронні форми (макроси) в пам'яті вашого пристрою, ви можете використовувати макрос для друку для накладання на відповідне завдання друку.

1. Виберіть команду друку в додатку.
2. Виберіть серію **Brother HL-XXXX** (де XXXX - назва моделі), а потім натисніть на кнопку властивостей друку або налаштування. Відкриється вікно драйвера принтера.
3. Перейдіть на вкладку **Дополнительные**.
4. Натисніть на кнопку **Другие параметры печати**.
5. Виберіть **Макрос**.
6. Натисніть на кнопку **Настройки макросов**.
7. Введіть потрібний **ID макроса** та **Имя макроса**.
8. Виберіть **Вставить макрокоманду**.
9. Виберіть сторінку для накладення макроданих.

Параметр	Опис
Все страницы	Дозволяє вставити макрос на всі сторінки.
Страница	Дозволяє вставити макрос на певну сторінку. Виберіть цю функцію, а потім введіть номер сторінки в діапазоні від 1 до 255.
Добавить в начало страницы	Ввести макродані у верхній частині сторінки.
Добавить в конец страницы	Ввести макродані у нижній частині сторінки.



Коли обрана функція **Буклет**, налаштування **Страница** в команді **Вставить макрокоманду** стає неактивним.

10. Натисніть кнопку **ОК**.
11. Натисніть кнопку **ОК**, щоб повернутися у вікно драйвера принтера.
12. Натисніть кнопку **ОК**.
13. Завершіть операцію друку.
Макродані друкуються у вигляді накладеного зображення.



Пов'язана інформація

- [Розширені способи друку \(Windows\)](#)

Налаштування щільності друку (Windows)

Ви можете збільшити або зменшити щільність друку.

1. Виберіть команду друку в додатку.
2. Виберіть серію **Brother HL-XXXX** (де XXXX - назва моделі), а потім натисніть на кнопку властивостей друку або налаштування.
Відкриється вікно драйвера принтера.
3. Перейдіть на вкладку **Дополнительные**.
4. Натисніть на кнопку **Другие параметры печати**.
5. Виберіть **Регулировка плотности**.
6. Зніміть прапорець **По умолчанию для принтера**.
7. Щоб збільшити або зменшити щільність друку, перемістіть повзунок вправо або вліво.
8. Натисніть на кнопку **ОК**, щоб повернутися у вікно драйвера принтера.
9. Натисніть **ОК**.
10. Завершіть операцію друку.



Пов'язана інформація

- [Розширені способи друку \(Windows\)](#)

Зменшення скручування паперу (Windows)



При друкуванні лише кількох сторінок вибирати це налаштування не потрібно. Якщо папір сильно скручується, рекомендується змінити налаштування **Тип печатного носителя** в драйвері принтера на **Тонкая бумага** або **Конверты тонкие**.



Це налаштування зменшує температуру процесу термічної фіксації у пристрої, що зменшує скручування паперу.

1. Виберіть команду друку в додатку.
2. Виберіть серію **Brother HL-XXXX** (де XXXX - назва моделі), а потім натисніть на кнопку властивостей друку або налаштування.
Відкриється вікно драйвера принтера.
3. Перейдіть на вкладку **Дополнительные**.
4. Натисніть на кнопку **Другие параметры печати**.
5. Виберіть функцію **Регулировка вывода бумаги** зі списку **Функция принтера**.
6. Встановіть перемикач **Уменьшение скручивания бумаги**.
7. Натисніть кнопку **ОК**, щоб повернутися у вікно драйвера принтера.
8. Натисніть кнопку **ОК**.
9. Завершіть операцію друку.



Пов'язана інформація

- [Розширені способи друку \(Windows\)](#)

Поліпшення фіксації тонера (Windows)



Це налаштування збільшує температуру термічного закріплення тонера, що дозволяє поліпшити закріплення тонера на папері.

1. Виберіть команду друку в додатку.
2. Виберіть серію **Brother HL-XXXX** (де XXXX - назва моделі), а потім натисніть на кнопку властивостей друку або налаштування.
Відкриється вікно драйвера принтера.
3. Перейдіть на вкладку **Дополнительные**.
4. Натисніть на кнопку **Другие параметры печати**.
5. Виберіть параметр **Регулировка вывода бумаги** зі списку **Функция принтера**.
6. Встановіть перемикач **Усиление фиксации тонера**.
7. Натисніть на кнопку **ОК**, щоб повернутися у вікно драйвера принтера.
8. Натисніть **ОК**.
9. Завершіть операцію друку.

Якщо цей вибір не забезпечує достатнього поліпшення, змініть налаштування **Тип печатного носителя** в драйвері принтера на **Плотная бумага** або **Конверты плотные**.



Пов'язана інформація

- [Розширені способи друку \(Windows\)](#)

Пропуск порожньої сторінки (Windows)

Цей параметр дозволяє драйверу принтера автоматично виявляти порожні сторінки та виключати їх з друку.

Цей параметр не діє, якщо активні такі налаштування:

- **Использовать водяной знак**
- **Печать колонтитула**
- **N на 1** або **1 на NxN** у списку **Несколько страниц**
- **Двусторонняя печать (вручную), Буклет, Буклет (печать вручную)** та **Смещение под переплет.**

1. Виберіть команду друку в додатку.
2. Виберіть серію **Brother HL-XXXX** (де XXXX - назва моделі), а потім натисніть на кнопку властивостей друку або налаштування. Відкриється вікно драйвера принтера.
3. Перейдіть на вкладку **Дополнительные**.
4. Натисніть на кнопку **Другие параметры печати**.
5. Виберіть параметр **Пропуск пустой страницы** зі списку **Функция принтера**.
6. Встановіть прапорець **Пропуск пустой страницы**.
7. Натисніть кнопку **ОК**, щоб повернутися у вікно драйвера принтера.
8. Натисніть кнопку **ОК**.
9. Завершіть операцію друку.



Пов'язана інформація

- [Розширені способи друку \(Windows\)](#)

Друк тексту в чорному кольорі (Windows)

Використовуйте цей параметр, якщо хочете надрукувати кольоровий текст в чорному-білому кольорі.



Функція **Друк тексту в чорному кольорі** може не працювати з деякими даними.

1. Виберіть команду друку в додатку.
2. Виберіть серію **Brother HL-XXXX** (де XXXX - назва моделі), а потім натисніть на кнопку властивостей друку або налаштування.
Відкриється вікно драйвера принтера.
3. Перейдіть на вкладку **Дополнительные**.
4. Натисніть на кнопку **Другие параметры печати**.
5. Виберіть параметр **Печать текста черным** зі списку **Функция принтера**.
6. Встановіть прапорець **Печать текста черным**.
7. Натисніть кнопку **ОК**, щоб повернутися у вікно драйвера принтера.
8. Натисніть кнопку **ОК**.
9. Завершіть операцію друку.



Пов'язана інформація

- [Розширені способи друку \(Windows\)](#)

Збереження архівного файлу даних друку (Windows)

Дані для друку можуть бути збережені у вигляді PDF-файлу на Вашому комп'ютері.

1. Виберіть команду друку в додатку.
2. Виберіть серію **Brother HL-XXXX** (де XXXX - назва моделі), а потім натисніть на кнопку властивостей друку або налаштування.
Відкриється вікно драйвера принтера.
3. Перейдіть на вкладку **Дополнительные**.
4. Натисніть кнопку **Другие параметры печати**.
5. Виберіть параметр **Архив печати** зі списку **Функция принтера**.

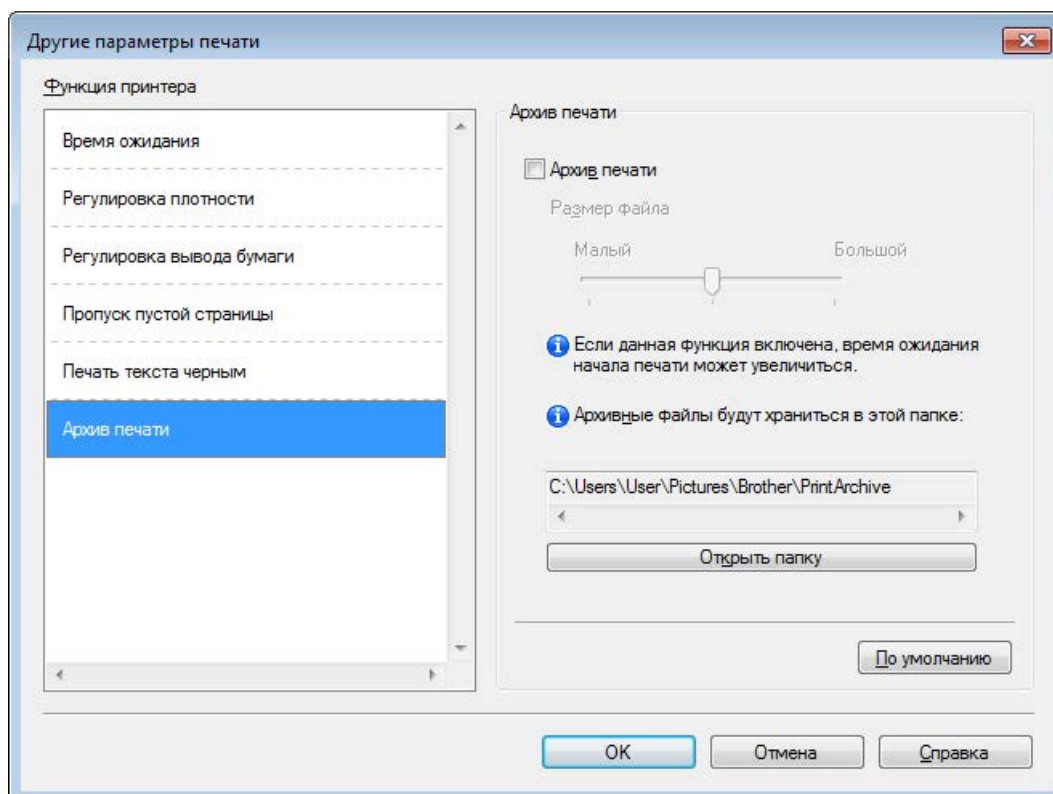

6. Встановіть прапорець **Архив печати**.
7. Змініть формат файлу, перемістивши повзунок **Размер файла** праворуч або ліворуч. Роздільна здатність встановлюється відповідно до формату файлу.
8. Натисніть кнопку **ОК**, щоб повернутися у вікно драйвера принтера.
9. Натисніть кнопку **ОК**.
10. Завершіть операцію друку.
Пристрій роздрукує дані і збереже архівний файл на вашому комп'ютері.

✓ Пов'язана інформація

- [Розширені способи друку \(Windows\)](#)

Вибір профілю друку (Windows)

Профили печати - це попередні налаштування, призначені для швидкого доступу до часто використовуваних конфігурацій друку.

1. Виберіть команду друку в додатку.
2. Виберіть серію **Brother HL-XXXX** (де XXXX - назва моделі), а потім натисніть на кнопку властивостей друку або налаштування.
Відкриється вікно драйвера принтера.
3. Натисніть на вкладку **Профили печати**.

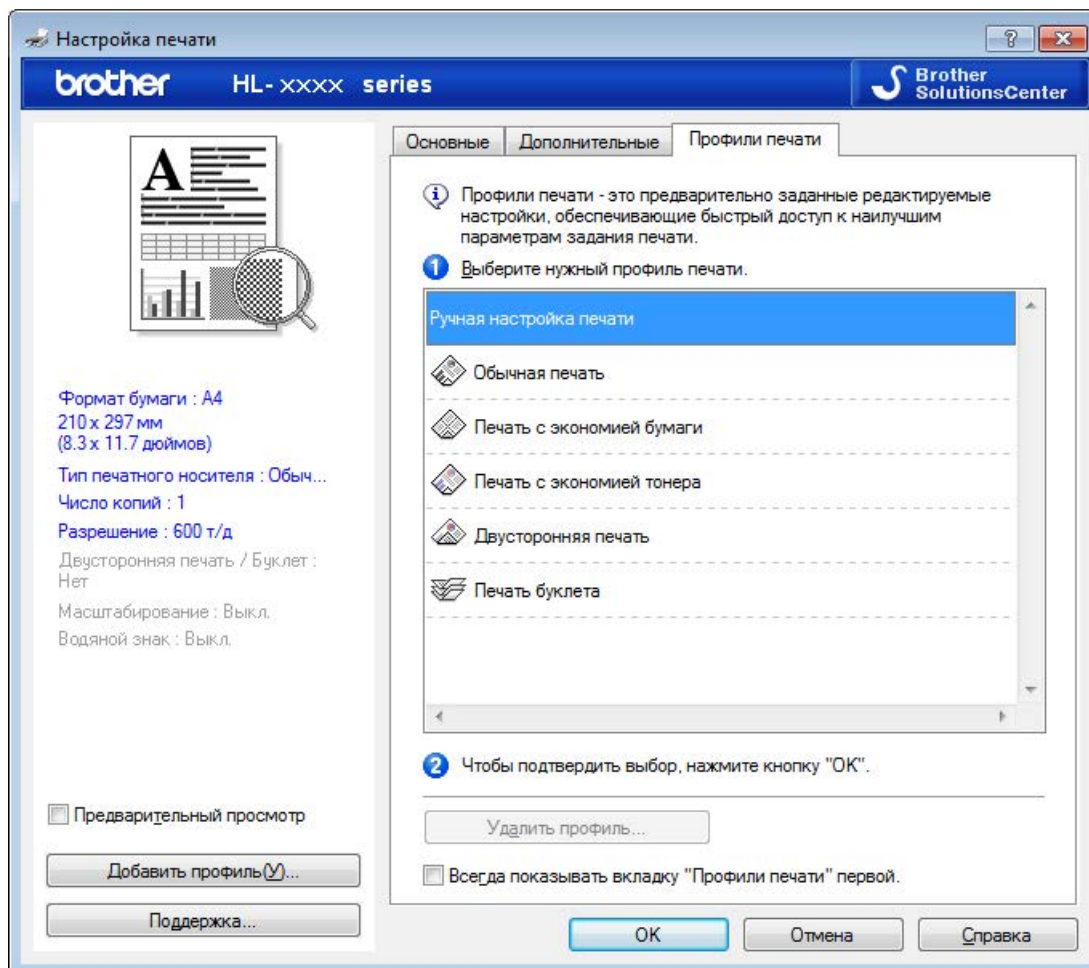

4. Виберіть свій профіль у списку профілів друку.
Налаштування профілю відображаються в лівій частині вікна драйвера принтера.
5. Виконайте одну з таких дій:
 - Якщо для завдання друку задано правильні налаштування, натисніть на кнопку **ОК**.
 - Щоб змінити налаштування, поверніться на вкладку **Основные** або **Дополнительные**, змініть налаштування і натисніть на кнопку **ОК**.



Щоб під час наступної операції друку перед вікном відображалася вкладка **Профили печати**, встановіть прапорець в полі **Всегда показывать вкладку "Профили печати" первой**.



Пов'язана інформація

- [Друк з комп'ютера \(Windows\)](#)
- [Додавання профілю друку](#)
- [Видалення профілю друку](#)

Додавання профілю друку

Можна додати до 20 нових профілів друку, що містять налаштування користувача.

1. Виберіть команду друку в додатку.
2. Виберіть серію **Brother HL-XXXX** (де XXXX - назва моделі), а потім натисніть на кнопку властивостей друку або налаштування.
Відкриється вікно драйвера принтера.
3. Натисніть на вкладки **Основные** та **Дополнительные** і налаштуйте параметри друку, необхідні для нового профілю друку.
4. Натисніть на вкладку **Профили печати**.
5. Натисніть на кнопку **Добавить профиль**.
Відкриється діалогове вікно **Добавить профиль**.
6. Введіть нове ім'я профілю друку в полі **Имя**.
7. У списку значків натисніть на значок, який ви хочете використовувати для цього профілю.
8. Натисніть кнопку **ОК**.

Нова назва профілю друку додається до списку на вкладці **Профили печати**.



Пов'язана інформація

- [Вибір профілю друку \(Windows\)](#)

Видалення профілю друку

1. Виберіть команду друку в додатку.
2. Виберіть серію **Brother HL-XXXX** (де XXXX - назва моделі), а потім натисніть на кнопку властивостей друку або налаштування.
Відкриється вікно драйвера принтера.
3. Натисніть на вкладку **Профили печати**.
4. Натисніть на кнопку **Удалить профиль**.
Відкриється діалогове вікно **Удалить профиль**.
5. Виберіть профіль, який ви хочете видалити.
6. Натисніть на кнопку **Удалить**.
7. Натисніть на кнопку **Да**.
8. Натисніть на кнопку **Закричь**.



Пов'язана інформація

- [Вибір профілю друку \(Windows\)](#)

Зміна налаштувань друку за замовчуванням (Windows)

При зміні налаштувань друку в програмі зміни застосовуються тільки до елементів, які ви друкуєте в даній програмі і в даний момент. Щоб вибрати налаштування друку для всіх програм Windows на постійній основі, виконайте наведені нижче дії щодо зміни налаштувань друку за замовчуванням.

1. Виконайте одну з таких дій:

- (Для Windows XP і Windows Server 2003)

Виберіть **Пуск > Принтеры и факсы**.

- (Для Windows Vista і Windows Server 2008)

Натисніть  (**Пуск**) > **Панель управления > Оборудование и звук > Принтеры**.

- (Для Windows 7 і Windows Server 2008 R2)

Натисніть  (**Пуск**) > **Устройства и принтеры**.

- (Для Windows 8)

Перемістіть мишу в нижній правий кут робочого столу. Коли з'явиться рядок меню, натисніть на кнопку **Параметры**, а потім натисніть на кнопку **Панель управления**. У групі **Оборудование и звук** виберіть **Просмотр устройств и принтеров**.

- (Для Windows Server 2012)

Перемістіть мишу в нижній правий кут робочого столу. Коли з'явиться рядок меню, натисніть на кнопку **Параметры**, а потім натисніть на кнопку **Панель управления**. У групі **Оборудование** виберіть **Просмотр устройств и принтеров**.

- (Для Windows Server 2012 R2)

Натисніть кнопку **Панель управления** на екрані **Пуск**. В групі **Оборудование** натисніть **Просмотр устройств и принтеров**.

2. Натисніть правою кнопкою миші на значок принтера **Brother HL-XXXX Printer** (де XXXX - назва вашої моделі) і виберіть пункт **Свойства принтера**. В списку драйверів принтера, виберіть драйвер принтера.

3. Натисніть на вкладку **Общие** та виберіть **Настройка печати** або кнопку **Настройка....**

Відкриється діалогове вікно драйвера принтера.



- Щоб налаштувати параметри лотка, перейдіть на вкладку **Настройки устройства**.
- Щоб змінити порт принтера, натисніть на вкладку **Порты**.

4. Виберіть налаштування друку, які ви хочете використовувати за замовчуванням для всіх програм Windows.

5. Натисніть кнопку **ОК**.

6. Закрийте діалогове вікно властивості принтера.







Пов'язана інформація





- [Друк з комп'ютера \(Windows\)](#)

Моніторинг стану пристрою з вашого комп'ютера (Windows)

Утиліта Status Monitor - це налаштовуваний програмний інструмент для моніторингу стану одного або декількох пристроїв, що дозволяє отримувати негайні повідомлення про помилки.

- Якщо під час налаштування ви встановили прапорець **Включать Status Monitor при загрузке**, ви знайдете  кнопку або значок **Status Monitor** на панелі завдань.
- Щоб відобразити значок **Status Monitor** на панелі завдань, натисніть кнопку . Значок  (**Status Monitor**) відобразиться в невеликому вікні. Перетягніть значок  на панель завдань.



- Виконайте одну з таких дій:
 - Двічі натисніть на  значок на панелі завдань.
 - (Windows XP, Windows Vista, Windows 7, Windows Server 2003, Windows Server 2008 і Windows Server 2008 R2)
Натисніть  (**Пуск**) > **Все программы** > **Brother** > **Brother Utilities**. Натисніть на список і виберіть назву вашої моделі (якщо її ще не вибрано). На лівій панелі навігації натисніть **Сервис**, а потім **Status Monitor**.
 - (Windows 8 і Windows Server 2012)
Натисніть  утиліти (**Brother Utilities**), а потім натисніть на список і виберіть назву вашої моделі (якщо її ще не вибрано). На лівій панелі навігації натисніть на кнопку **Сервис**, а потім **Status Monitor**.
- (Windows 8.1 та Windows Server 2012 R2)
- Перемістіть мишу в нижній лівий кут екрану **Пуск** і натисніть . Якщо ви використовуєте сенсорний пристрій, проведіть пальцем вгору від нижньої частини екрану **Пуск**, щоб відкрити екран додатків (**Приложения**). Коли з'явиться екран **Приложения**, торкніться або натисніть  (**Brother Utilities**).

Пошук та усунення несправностей

Натисніть на кнопку **Устранение неполадок**, щоб перейти на веб-сайт усунення неполадок.

Шукаєте запасні частини та матеріали?

Натисніть на кнопку **Посетите веб-сайт оригинальных расходных материалов** для одержання додаткової інформації про оригінальні витратні матеріали Brother.



При увімкненні функції Status Monitor, якщо ви вибрали автоматичне оновлення мікропрограми під час встановлення, ця функція буде виявляти та завантажувати будь-які оновлення для вашого пристрою.



Пов'язана інформація

- [Друк з комп'ютера \(Windows\)](#)
- [Проблеми друку](#)

Друк з комп'ютера (Mac)

- [Друк документа \(Mac\)](#)
- [Встановити функції друку \(Mac\)](#)
- [Моніторинг стану пристрою з вашого комп'ютера \(Mac\)](#)

Друк документа (Mac)

1. Переконайтеся, що в лоток для паперу завантажений папір потрібного формату.
2. У додатку, наприклад Apple TextEdit, клацніть меню **Файл** і виберіть команду **Напечатать**.
3. Виберіть **Brother HL-XXXX series** (де XXXX - назва вашої моделі).



Для отримання додаткових параметрів сторінки натисніть на кнопку **Подробнее**.

4. Введіть необхідну кількість копій в поле **Копии**.
5. Натисніть на кнопку **Формат бумаги**, щоб відкрити список, виберіть потрібний формат.
6. Виберіть функцію **Ориентация**, відповідно до потрібного вам вигляду роздрукованого документа.
7. У спливаючому меню програми виберіть **Настройки печати**.
З'являться **Настройки печати**.
8. У спливаючому меню **Тип печатного носителя**, виберіть тип використовуваного паперу.
9. За необхідності змініть інші налаштування принтера.
10. Натисніть на кнопку **Напечатать**.



Пов'язана інформація

- [Друк з комп'ютера \(Mac\)](#)
- [Встановити функції друку \(Mac\)](#)

Встановити функції друку (Mac)

- Друк в режимі економії тонера (Mac)
- Друк декількох копій одного документа (Mac)
- Двосторонній друк (Mac)
- Зміна формату паперу (Mac)
- Зміна орієнтації друку (Книжкова або Альбомна) (Mac)
- Друк декількох сторінок на одному аркуші паперу (N на 1) (Mac)
- Друк у зворотному напрямку (Mac)
- Переворот по горизонталі (Mac)
- Масштабований друк (Mac)
- Зміна типу носія (Mac)
- Зміна роздільної здатності (Mac)
- Зменшення або збільшення макета документа (Mac)
- Зміна джерела подачі паперу (Mac)
- Зміна якості графіки (Mac)
- Зменшення скручування паперу (Mac)
- Поліпшення фіксації тонера (Mac)
- Налаштування щільності друку (Mac)
- Пропуск порожньої сторінки (Mac)

Друк в режимі економії тонера (Mac)

Ця функція дозволяє економити тонер, використовуючи меншу його кількість для друку документів; друк виглядає світлішим, але добре читається.

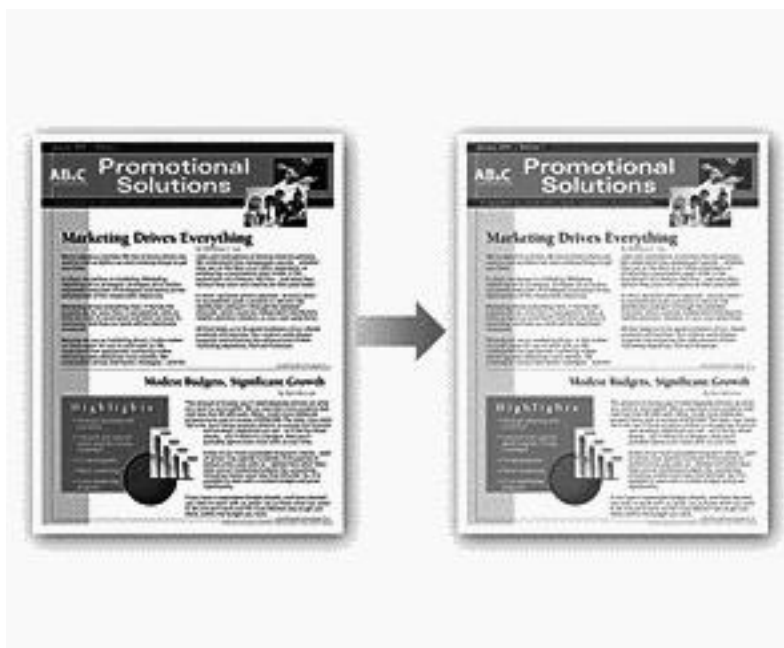

Ми не рекомендуємо використовувати цей режим для друку фотографій або зображень у відтінках сірого.

1. У додатку, наприклад Apple TextEdit, клацніть меню **Файл** і виберіть команду **Напечатать**.
2. Виберіть **Brother HL-XXXX series** (де XXXX - назва вашої моделі).



Для отримання додаткових параметрів сторінки натисніть на кнопку **Подробнее**.

3. Натисніть на спливаюче меню програми та виберіть **Настройки печати**. З'являться **Настройки печати**.
4. Клацніть список **Дополнительные** для налаштування друку.
5. Натисніть на **Режим экономии тонера**.
6. Встановіть прапорець **Режим экономии тонера**.
7. За необхідності змініть інші налаштування принтера.
8. Натисніть на кнопку **Напечатать**.



Пов'язана інформація

- [Встановити функції друку \(Mac\)](#)

Друк декількох копій одного документа (Mac)

1. У додатку, наприклад Apple TextEdit, клацніть меню **Файл** і виберіть команду **Напечатать**.
2. Виберіть **Brother HL-XXXX series** (де XXXX - назва вашої моделі).



Для отримання додаткових функцій сторінки натисніть на кнопку **Подробнее**.

3. Введіть необхідну кількість копій в поле **Копии**.
4. У спливаючому меню програми виберіть **Работа с бумагой**.
З'явиться параметр **Работа с бумагой**.
5. Встановіть прапорець **Сортировать страницы**, якщо це необхідно.

Впорядкувати сторінки

Якщо прапорець **Сортировать страницы** встановлений, буде надрукована одна повна копія документа, а потім одна за одною всі копії документа. Якщо прапорець **Сортировать страницы** не встановлений, то спочатку буде надруковане обране число копій першої сторінки документа, потім - таке саме число копій другої сторінки і т.д.

6. За необхідності змініть інші налаштування принтера.
7. Натисніть на кнопку **Напечатать**.



Пов'язана інформація

- [Встановити функції друку \(Mac\)](#)

Двосторонній друк (Mac)

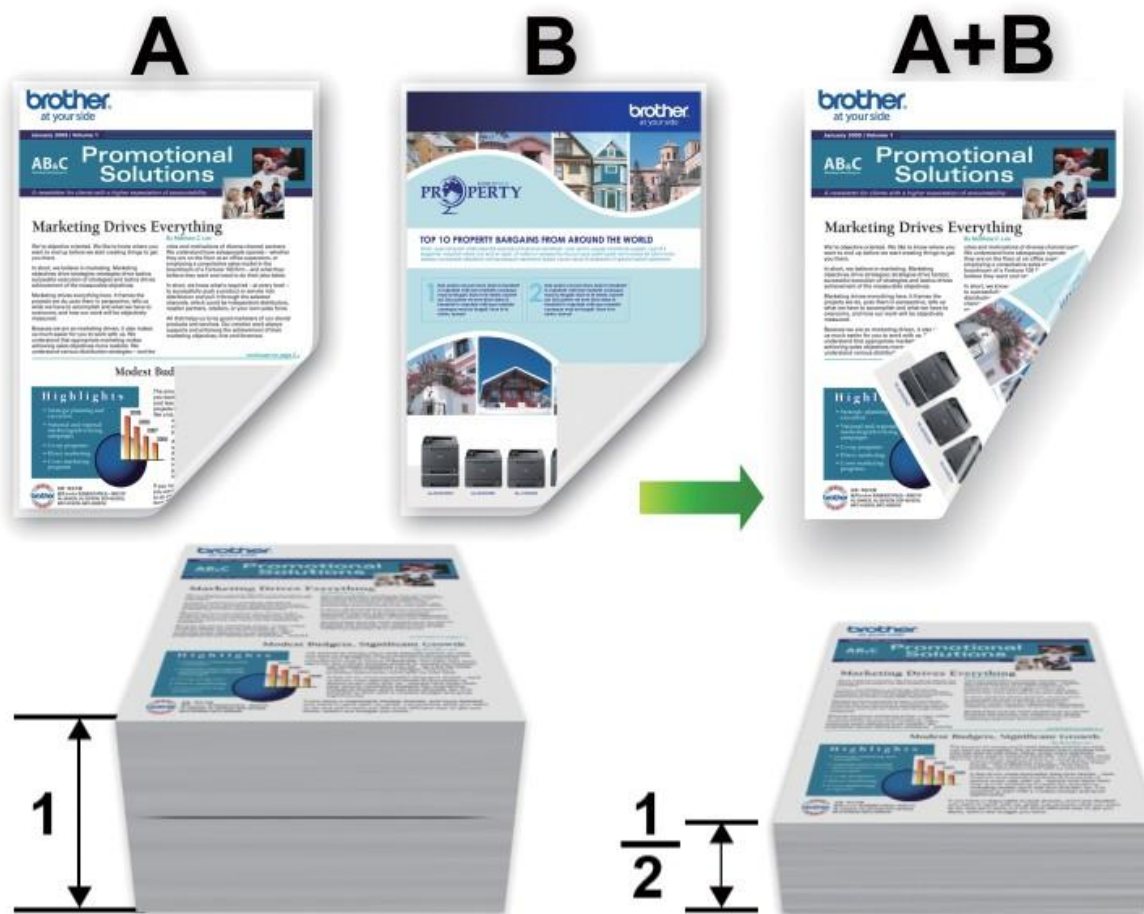

- При використанні функції автоматичного двостороннього друку виберіть папір формату А4.
- Переконайтеся, що задня кришка закрита.
- Якщо папір скручений, розправте його та покладіть назад в лоток для паперу.
- Використовуйте звичайний папір або тонкий папір. НЕ ВИКОРИСТОВУЙТЕ папір вищої якості для документів.
- Якщо папір занадто тонкий, він може зім'ятися.
- При використанні функції двостороннього друку вручну можливе заминання паперу або погана якість друку.

1. У додатку, наприклад Apple TextEdit, клацніть меню **Файл** і виберіть команду **Напечатать**.
2. Виберіть **Brother HL-XXXX series** (де XXXX - назва вашої моделі).



Для отримання додаткових функцій сторінки натисніть на кнопку **Подробнее**.

3. Виберіть функцію **Ориентация**, відповідно до потрібного вам вигляду роздрукованого документа.
4. Для автоматичного двостороннього друку виконайте такі дії:
 - a. У спливаючому меню програми виберіть **Макет**. З'являться параметри **Макет**.
 - b. В розділі **Двустороння** виберіть функцію **Сшивание по короткой стороне** або **Сшивание по длинной стороне**.
 - c. За необхідності змініть інші налаштування принтера.
 - d. Натисніть на кнопку **Напечатать**.

-
5. Для ручного двостороннього друку виконайте такі дії:
- a. У спливаючому меню програми виберіть **Работа с бумагой**. З'явиться функція **Работа с бумагой**.
 - b. У спливаючому меню **Страницы для печати** виберіть **Только четные**.
 - c. За необхідності змініть інші налаштування принтера.
 - d. Натисніть на кнопку **Напечатать**.
 - e. Після того як пристрій роздрукує парні сторінки, витягніть їх з вихідного лотка для паперу.
 - f. Переконайтеся, що сторінки повністю вирівняні, і покладіть папір назад в лоток порожньою стороною вниз.
 - g. Повторіть кроки 1-3, вибравши той самий принтер і такі самі параметри, які використовувалися для друку парних сторінок.
 - h. Натисніть на спливаюче меню програми та виберіть **Работа с бумагой**. З'явиться параметр **Работа с бумагой**.
 - i. У спливаючому меню **Страницы для печати** виберіть **Только нечетные**.
 - j. Натисніть на клавішу **Напечатать**.



Пов'язана інформація

- [Встановити функції друку \(Mac\)](#)
-

Зміна формату паперу (Mac)

Функція вибору формату паперу забезпечує великий вибір стандартних форматів паперу.

1. У додатку, наприклад Apple TextEdit, клацніть меню **Файл** і виберіть команду **Напечатать**.
2. Виберіть **Brother HL-XXXX series** (де XXXX - назва вашої моделі).



Для отримання додаткових функцій сторінки натисніть на кнопку **Подробнее**.

3. Натисніть на кнопку **Формат бумаги**, а потім виберіть потрібний формат.
4. За необхідності змініть інші налаштування принтера.
5. Натисніть на кнопку **Напечатать**.



Пов'язана інформація

- [Встановити функції друку \(Mac\)](#)
- [Створення формату користувача \(Mac\)](#)
- [Проблеми друку](#)

Створення формату користувача (Mac)



1. Натисніть на кнопку **Формат бумаги**, а потім виберіть **Задать размер...**
2. Натисніть **+**.
3. Введіть ім'я для цього формату користувача.
4. Введіть формат і значення полів в полях **Формат бумаги** і **Непечатная область**.
5. Натисніть **ОК**.



Пов'язана інформація

- [Зміна формату паперу \(Mac\)](#)

Зміна орієнтації друку (книжкова або альбомна) (Mac)

Книжкова	Альбомна
	

1. У додатку, наприклад Apple TextEdit, клацніть меню **Файл** і виберіть команду **Напечатать**.
2. Виберіть **Brother HL-XXXX series** (де XXXX - назва вашої моделі).



Для отримання додаткових функцій сторінки натисніть на кнопку **Подробнее**.

3. Виберіть функцію **Ориентация**, відповідно до потрібного вам вигляду роздрукованого документа.
4. За необхідності змініть інші налаштування принтера.
5. Натисніть на кнопку **Напечатать**.



Пов'язана інформація

- [Встановити функції друку \(Mac\)](#)

Друк декількох сторінок на одному аркуші паперу (N на 1) (Mac)



1. У додатку, наприклад Apple TextEdit, клацніть меню **Файл** і виберіть команду **Напечатать**.
2. Виберіть **Brother HL-XXXX series** (де XXXX - назва вашої моделі).



Для отримання додаткових функцій сторінки натисніть на кнопку **Подробнее**.

3. Натисніть на спливаюче меню програми та виберіть **Макет**.
З'являться функції **Макет**.
4. Натисніть на спливаюче меню **Страниц на листе**, а потім виберіть кількість сторінок для друку на кожному аркуші.
5. Виберіть **Схема размещения**, а потім виберіть, як ви хочете розташувати сторінки.
6. Натисніть на спливаюче меню **Рамка**, виберіть потрібний тип лінії меж.
7. За необхідності змініть інші налаштування принтера.
8. Натисніть на кнопку **Напечатать**.



Пов'язана інформація

- [Встановити функції друку \(Mac\)](#)

Друк у зворотному напрямку (Mac)

Це налаштування повертає друковане зображення на 180 градусів.



1. У додатку, наприклад Apple TextEdit, клацніть меню **Файл** і виберіть команду **Напечатать**.
2. Виберіть **Brother HL-XXXX series** (де XXXX - назва вашої моделі).



Для отримання додаткових функцій сторінки натисніть на кнопку **Подробнее**.

3. Натисніть на спливаюче меню програми та виберіть **Макет**.
З'являться функції **Макет**.
4. Встановіть прапорець **Изменить ориентацию страницы**.
5. За необхідності змініть інші налаштування принтера.
6. Натисніть на кнопку **Напечатать**.



Пов'язана інформація

- [Встановити функції друку \(Mac\)](#)

Переворот по горизонталі (Mac)

Опція **Перевернуть горизонтально** перевертає роздруківку по горизонталі зліва направо.



1. У додатку, наприклад Apple TextEdit, клацніть меню **Файл** і виберіть команду **Напечатать**.
2. Виберіть **Brother HL-XXXX series** (де XXXX - назва вашої моделі).



Для отримання додаткових функцій сторінки натисніть на кнопку **Подробнее**.

3. Натисніть на спливаюче меню програми та виберіть **Макет**.
З'являться функції **Макет**.
4. Встановіть прапорець **Перевернуть горизонтально**.
5. За необхідності змініть інші налаштування принтера.
6. Натисніть на кнопку **Напечатать**.



Пов'язана інформація

- [Встановити функції друку \(Mac\)](#)

Масштабований друк (Mac)

Ця функція дозволяє збільшувати або зменшувати сторінки документа відповідно до формату паперу для друку.

1. У додатку, наприклад Apple TextEdit, клацніть меню **Файл** і виберіть команду **Напечатать**.
2. Виберіть **Brother HL-XXXX series** (де XXXX - назва вашої моделі).



Для отримання додаткових функцій сторінки натисніть на кнопку **Подробнее**.

3. Натисніть на спливаюче меню програми та виберіть **Работа с бумагой**. З'явиться функція **Работа с бумагой**.
4. Встановіть прапорець **Под размер бумаги**, а потім виберіть потрібний формат паперу у спливаючому меню **Формат бумаги**.



Якщо потрібно масштабувати документ, тому що він занадто великий для паперу, виберіть **Только уменьшать масштаб**. Якщо вибрано цю функцію, і документ відформатовано для паперу, формат якого менший за ваш, документ друкується у вихідному форматі.

5. За необхідності змініть інші налаштування принтера.
6. Натисніть на кнопку **Напечатать**.



Пов'язана інформація

- [Встановити функції друку \(Mac\)](#)

Зміна типу носія (Mac)

Для досягнення найкращих результатів друку в драйвері слід обрати носій, на якому виконується друк. Пристрій змінює спосіб друку залежно від обраного типу носія.

1. У додатку, наприклад Apple TextEdit, клацніть меню **Файл** і виберіть команду **Напечатать**.
2. Виберіть **Brother HL-XXXX series** (де XXXX - назва вашої моделі).



Для отримання додаткових функцій сторінки натисніть на кнопку **Подробнее**.

3. Натисніть на спливаюче меню програми та виберіть **Настройки печати**. З'являться **Настройки печати**.
4. Натисніть на спливаюче меню **Тип печатного носителя**, виберіть тип необхідного носія.

Тип носія	Для цього паперу
Обычная бумага	Звичайний папір без водяних знаків
Тонкая бумага	Звичайний тонкий папір
Плотная бумага	Грубий папір або товстий папір
Более плотная бумага	Виберіть цей параметр, якщо при використанні налаштування Плотная бумага після друку на сторінках залишаються плями тонера.
Высокосортная бумага	Папір вищої якості для документів
Конверты	Конверти
Конверты плотные	Виберіть цю функцію, якщо тонер неправильно прилягає до конверту, коли вибрано функцію Конверты .
Конверты тонкие	Виберіть цю функцію, якщо конверт зім'ятий під час вибору налаштування Конверты .
Переработанная бумага	Папір із вторинної сировини
Наклейка	Етикетка

5. За необхідності змініть інші налаштування принтера.
6. Натисніть на кнопку **Напечатать**.



Пов'язана інформація

- [Встановити функції друку \(Mac\)](#)

Зміна роздільної здатності (Mac)

Ви можете вибрати роздільну здатність друку. Оскільки роздільна здатність і швидкість друку пов'язані між собою, чим вище роздільна здатність, тим більше часу буде потрібно для друку документа.

1. У додатку, наприклад Apple TextEdit, клацніть меню **Файл** і виберіть команду **Напечатать**.
2. Виберіть **Brother HL-XXXX series** (де XXXX - назва вашої моделі).



Для отримання додаткових функцій сторінки натисніть на кнопку **Подробнее**.

3. Натисніть на спливаюче меню програми та виберіть **Настройки печати**.
З'являться **Настройки печати**.
4. Натисніть на спливаюче меню **Разрешение**, виберіть необхідну роздільну здатність друку.
 - 300 т/д
 - 600 т/д
 - HQ 1200
5. За необхідності змініть інші налаштування принтера.
6. Натисніть на кнопку **Напечатать**.



Пов'язана інформація

- [Встановити функції друку \(Mac\)](#)
- [Проблеми друку](#)

Зменшення або збільшення макета документа (Mac)

Ви можете зменшити або збільшити макет документа, масштабуючи його у відсотковому відношенні до вихідного формату документа.

1. У додатку, наприклад Apple TextEdit, клацніть меню **Файл** і виберіть команду **Параметри сторінки**.
2. Виберіть **Brother HL-XXXX series** (де XXXX - назва вашої моделі).

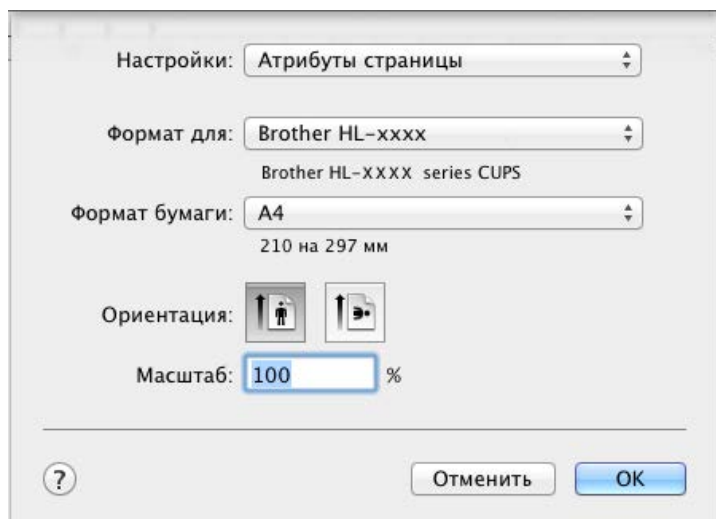

3. Введіть відсоток збільшення або зменшення роздруківки в полі **Масштаб**.
4. За необхідності змініть інші налаштування принтера.
5. Натисніть кнопку **ОК**.
6. У додатку, наприклад Apple TextEdit, клацніть меню **Файл** і виберіть команду **Напечатать**.
7. Натисніть на кнопку **Напечатать**.

✓ Пов'язана інформація

- [Встановити функції друку \(Mac\)](#)

Зміна джерела подачі паперу (Mac)

Виберіть налаштування джерела подачі паперу, які відповідають Вашим умовам друку або цілям.

При завантаженні аркуша паперу в слот для ручної подачі папір автоматично витягується зі слота. Не завантажуйте папір в слот для ручної подачі під час друку з лотка для паперу.

1. У додатку, наприклад Apple TextEdit, клацніть меню **Файл** і виберіть команду **Напечатать**.
2. Виберіть **Brother HL-XXXX series** (де XXXX - назва вашої моделі).



Для отримання додаткових функцій сторінки натисніть на кнопку **Подробнее**.

3. Натисніть на спливаюче меню програми та виберіть **Настройки печати**. З'являться **Настройки печати**.
4. Натисніть на спливаюче меню **Источник бумаги**, виберіть потрібний лоток для паперу.

Параметр	Опис
Автовыбор	Пристрій автоматично вибере лоток для використання, якщо тип і формат паперу, налаштовані на пристрої, відповідають налаштуванням драйвера принтера. Формат і тип паперу для кожного лотка повинні бути правильно налаштовані на пристрої.
Лоток 1	Під час друку пристрій буде використовувати виключно лоток № 1.
Ручная настройка	Під час друку пристрій буде використовувати виключно слот для ручної подачі.

5. За необхідності змініть інші налаштування принтера.
6. Натисніть на кнопку **Напечатать**.



Пов'язана інформація

- [Встановити функції друку \(Mac\)](#)

Зміна якості графіки (Mac)

Ви можете змінити якість друку.

1. У додатку, наприклад Apple TextEdit, клацніть меню **Файл** і виберіть команду **Напечатать**.
2. Виберіть **Brother HL-XXXX series** (де XXXX - назва вашої моделі).



Для отримання додаткових функцій сторінки натисніть на кнопку **Подробнее**.

3. Натисніть на спливаюче меню програми та виберіть **Настройки печати**. З'являться **Настройки печати**.
4. Натисніть на список **Дополнительные** налаштування друку.
5. Натисніть на кнопку **Качество графики**, а потім виберіть відповідну якість друку.

Параметр	Опис
Графика	В графічному режимі пріоритетним є контраст. Виберіть це налаштування для друку тексту та малюнків, наприклад, для ділових та презентаційних документів. Ви можете відтворювати різкі контрасти в затінених областях.
Текст	Це найкращий режим для друку текстових документів.

6. Натисніть на кнопку **Напечатать**.



Пов'язана інформація

- [Встановити функції друку \(Mac\)](#)

Зменшення скручування паперу (Mac)



Якщо ви друкуєте лише кілька сторінок, вам не потрібно вибирати це налаштування. Якщо папір сильно скручується, рекомендується змінити налаштування **Тип печатного носителя** в драйвері принтера на **Тонкая бумага** або **Конверты тонкие**.



Це налаштування зменшує температуру процесу термічної фіксації у пристрої, що зменшує скручування паперу.

1. У додатку, наприклад Apple TextEdit, клацніть меню **Файл** і виберіть команду **Напечатать**.
2. Виберіть **Brother HL-XXXX series** (де XXXX - назва вашої моделі).



Для отримання додаткових функцій сторінки натисніть на кнопку **Подробнее**.

3. Натисніть на спливаюче меню програми та виберіть **Настройки печати**.
З'являться **Настройки печати**.
4. Натисніть на список **Дополнительные** для налаштування друку.
5. Виберіть опцію **Регулировка вывода бумаги**.
6. Оберіть функцію **Уменьшение скручивания бумаги**.
7. Натисніть на кнопку **Напечатать**.



Пов'язана інформація

- [Встановити функції друку \(Mac\)](#)

Поліпшення фіксації тонера (Mac)



Це налаштування збільшує температуру термічного закріплення тонера, що дозволяє поліпшити закріплення тонера на папері.

1. У додатку, наприклад Apple TextEdit, клацніть меню **Файл** і виберіть команду **Напечатать**.
2. Виберіть **Brother HL-XXXX series** (де XXXX - назва вашої моделі).



Для отримання додаткових функцій сторінки натисніть на кнопку **Подробнее**.

3. Натисніть на спливаюче меню програми та виберіть **Настройки печати**. З'являться **Настройки печати**.
4. Натисніть на список **Дополнительные** для налаштування друку.
5. Виберіть опцію **Регулировка вывода бумаги**.
6. Виберіть функцію **Усиление фиксации тонера**.
7. Натисніть на кнопку **Напечатать**.



Пов'язана інформація

- [Встановити функції друку \(Mac\)](#)

Налаштування щільності друку (Mac)

Ви можете збільшити або зменшити щільність друку.

1. У додатку, наприклад Apple TextEdit, клацніть меню **Файл** і виберіть команду **Напечатать**.
2. Виберіть **Brother HL-XXXX series** (де XXXX - назва вашої моделі).



Для отримання додаткових функцій сторінки натисніть на кнопку **Подробнее**.

3. Натисніть на спливаюче меню програми та виберіть **Настройки печати**.
З'являться **Настройки печати**.
4. Натисніть на список **Дополнительные** для налаштування друку.
5. Виберіть **Регулировка плотности**
6. Зніміть прапорець **По умолчанию для принтера**.
7. Щоб збільшити або зменшити щільність друку, перемістіть повзунок вправо або вліво.
8. Натисніть на кнопку **Напечатать**.



Пов'язана інформація

- [Встановити функції друку \(Mac\)](#)

Пропуск порожньої сторінки (Mac)

Ця функція дозволяє драйверу принтера автоматично виявляти порожні сторінки та виключати їх з друку.

1. У додатку, наприклад Apple TextEdit, клацніть меню **Файл** і виберіть команду **Напечатать**.
2. Виберіть **Brother HL-XXXX series** (де XXXX - назва вашої моделі).



Для отримання додаткових функцій сторінки натисніть на кнопку **Подробнее**.

3. Натисніть на спливаюче меню програми та виберіть **Настройки печати**.
З'являться **Настройки печати**.
4. Натисніть на список **Дополнительные** для налаштування друку.
5. Виберіть меню **Другие параметры печати**.
6. Встановіть прапорець **Пропуск пустой страницы**.
7. Натисніть на кнопку **Напечатать**.



Пов'язана інформація

- [Встановити функції друку \(Mac\)](#)

Моніторинг стану пристрою з вашого комп'ютера (Mac)

Утиліта Status Monitor - це налаштовуваний програмний інструмент для моніторингу стану пристрою, що дозволяє отримувати негайні повідомлення про помилки, наприклад, про пустий папір або заминання паперу, із встановленими інтервалами оновлення. Ви також можете отримати доступ до керування через веб-інтерфейс.

1. В меню **Системные настройки** виберіть пункт **Печать и сканирование** або **Принтеры и сканеры**, а потім вкажіть необхідний пристрій.
2. Натисніть на кнопку **Параметры и запасы**.
3. Перейдіть на вкладку **Утилита** і натисніть на кнопку **Открыть Утилиту принтера**.

Запускається утиліта Status Monitor.

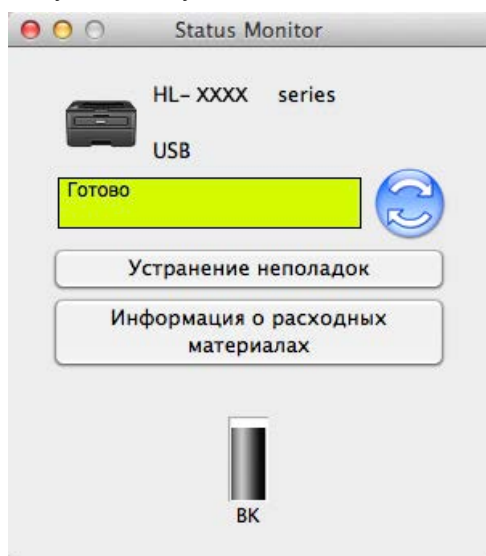

Пошук та усунення несправностей

Натисніть на кнопку **Устранение неполадок**, щоб перейти на веб-сайт усунення несправностей.

Зверніться до веб-сайту оригінальних витратних матеріалів

Натисніть на кнопку **Информация о расходных материалах** для одержання додаткової інформації про оригінальні витратні матеріали Brother.

Оновлення стану пристрою

Щоб переглянути останній стан пристрою, поки відкрито вікно **Status Monitor**, натисніть на значок . Можна задати інтервал, через який програмне забезпечення оновлює інформацію про стан пристрою. Натисніть на **Brother Status Monitor** у рядку меню, а потім виберіть **Настройки**.

Керування через веб-інтерфейс (тільки для підключення мережі)

Відкрийте систему керування через веб-інтерфейс, натиснувши на значок пристрою на екрані **Status Monitor**. Для керування пристрою за допомогою протоколу HTTP (Протокол передачі гіпертекстових документів) можна використовувати стандартний веб-браузер.



Пов'язана інформація

- [Друк з комп'ютера \(Mac\)](#)
- [Проблеми друку](#)

Налаштування друку на панелі керування пристрою

- [Скасування завдання друку](#)
- [Зміна налаштувань двостороннього друку](#)
- [Автоматичне продовження](#)
- [Відновлення заводських налаштувань принтера](#)
- [Друк переліку власних шрифтів принтера](#)
- [Друк переліку налаштувань принтера](#)
- [Пробний друк](#)

Скасування завдання друку

1. На панелі керування пристрою натисніть і утримуйте клавішу **Go** (Перейти) протягом приблизно двох секунд, щоб скасувати поточне завдання друку.



Пов'язана інформація

- [Налаштування друку на панелі керування пристрою](#)
 - [Проблеми друку](#)
-

Зміна налаштувань двостороннього друку

Змініть налаштування двостороннього друку через панель керування пристроєм.

Налаштування в драйвері принтера завжди мають пріоритет над налаштуваннями, які ви змінюєте вручну на панелі керування. Якщо двосторонній друк виконується зрідка, виберіть **Ніт** для списку **Двостороння печать/Буклет** у драйвері принтера та використовуйте панель керування, щоб включати його вручну тільки в тому випадку, якщо потрібно виконати двосторонній друк.

1. Натисніть ▲ або ▼, щоб вибрати параметр **Лоток для бумаги**, а потім натисніть **ОК**.
2. Натисніть ▲ або ▼, щоб вибрати параметр **2-стор.**, а потім натисніть **ОК**.
3. Натисніть ▲ або ▼, щоб відобразити параметр **Выкл.**, **Вкл (пр/дл ст)** або **Вкл (пр/кр ст)**, а потім натисніть **Go** (Перейти).



Пов'язана інформація

- [Налаштування друку на панелі керування пристроєм](#)

Автоматичне продовження

Пов'язані моделі: HL-L2340DWR/HL-L2360DNR/HL-L2365DWR

Цей параметр дозволяє пристрою автоматично усунути помилку формату паперу та використовувати будь-яку сумісний папір з інших лотків для виконання завдання друку.

1. Натисніть ▲ або ▼, щоб вибрати функцію [Настройка печати](#), а потім натисніть **ОК**.
2. Натисніть ▲ або ▼, щоб вибрати функцію [Автопродолжение](#), а потім натисніть **ОК**.
3. Натисніть ▲ або ▼, щоб вибрати функцію [ВКЛ. або ВЫКЛ.](#), а потім натисніть **ОК**.



Пов'язана інформація

- [Налаштування друку на панелі керування пристрою](#)

Відновлення заводських налаштувань принтера



Ця функція використовується для відновлення заводських налаштувань принтера пристрою.

Це не призведе до скидання налаштувань мережі.

>> [HL-L2300DR](#)

>> [HL-L2340DWR/HL-L2360DNR/HL-L2365DWR](#)

HL-L2300DR

1. Натисніть і  утримуйте для вимкнення пристрою.
2. Переконайтеся, що передня кришка закрыта і шнур живлення підключений.
3. Натисніть і утримуйте  клавішу **Go** (Перейти), щоб включити пристрій. Утримуйте клавішу **Go** (Перейти) натиснутою, поки не засвітяться світлодіоди **Toner** (Тонер), **Drum** (Фотобарабан) і **Paper** (Бумага).
4. Відпустіть клавішу **Go** (Перейти). Переконайтеся, що всі світлодіоди вимкнені.
5. Натисніть клавішу **Go** (Перейти) вісім разів. Переконайтеся, що всі світлодіоди горять, вказуючи на те, що налаштування пристрою було скинуто до заводських налаштувань за замовчуванням (за винятком налаштувань інтерфейсу та мови).

HL-L2340DWR/HL-L2360DNR/HL-L2365DWR

1. Натисніть на кнопку **▲** або **▼**, щоб вибрати функцію **Меню сброса**, а потім натисніть **OK**.
2. Натисніть на кнопку **▲** або **▼**, щоб вибрати функцію **Завод. настр.**, а потім натисніть **OK**.
3. Натисніть на кнопку **▲**, щоб вибрати функцію **Сброс**.

Пов'язана інформація

- [Налаштування друку на панелі керування пристрою](#)

Друк переліку власних шрифтів принтера

Пов'язані моделі: HL-L2360DNR/HL-L2365DWR

Роздрукуйте перелік власних (або резидентних) шрифтів пристрою, щоб побачити, як виглядає кожен шрифт, перш ніж вибрати його.

1. Натисніть ▲ або ▼, щоб вибрати функцію *Инф. об уст-ве*, а потім натисніть **ОК**.
2. Натисніть кнопку ▲ або ▼, щоб вибрати функцію *Печать шрифтов*, а потім натисніть **ОК**.
3. Натисніть **ОК**.
Пристрій друкує перелік власних шрифтів.



Пов'язана інформація

- [Налаштування друку на панелі керування пристрою](#)

Друк переліку налаштувань принтера

>> [HL-L2300DR](#)

>> [HL-L2340DWR/HL-L2360DNR/HL-L2365DWR](#)

HL-L2300DR

1. Переконайтеся, що передня кришка закрита і шнур живлення підключений.
2. Натисніть , щоб включити пристрій, переконайтеся, що горить тільки світлодіод **Ready** (Готово).
3. Натисніть кнопку **Go** (Перейти) три рази.

Пристрій роздрукує відомості про параметри принтера.

HL-L2340DWR/HL-L2360DN/RHL-L2365DWR

1. Натисніть **▲** або **▼**, щоб вибрати функцію **Инф. об уст-ве**, а потім натисніть **OK**.
2. Натисніть **▲** або **▼**, щоб вибрати функцію **Печать настроек**, а потім натисніть **OK**.
Пристрій роздрукує відомості про параметри принтера.



Пов'язана інформація

- [Налаштування друку на панелі керування пристроєм](#)

Пробний друк

Пов'язані моделі: HL-L2340DWR/HL-L2360DNR/HL-L2365DWR

Якщо є проблеми з якістю друку, дотримуйтесь наведених нижче інструкцій для виконання тестового друку.

1. Натисніть **▲** або **▼**, щоб вибрати функцію **Инф. об уст-ве**, а потім натисніть **ОК**.
2. Натисніть **▲** або **▼**, щоб вибрати функцію **Печать теста**, а потім натисніть **ОК**. Пристрій роздрукує тестову сторінку.



Пов'язана інформація

- [Налаштування друку на панелі керування пристрою](#)

Мережа

- Початок роботи
- Оберіть свій тип підключення мережі
- Використання програмного забезпечення та утиліт для керування мережею
- Розміщення налаштувань мережі пристрою
- Додаткові способи налаштування пристрою Brother для бездротової мережі
- Розширені функції мережі
- Технічна інформація для досвідчених користувачів
- Меню "Сеть" на панелі керування пристрою Brother

Початок роботи

Рекомендується виконати налаштування і підключитися до мережі за допомогою інсталяційного компакт-диска Brother. Цей посібник містить додаткову інформацію про типи підключень мережі, ознайомлює з різними способами керування мережею і пояснює деякі корисні функції мережі для пристрою Brother.

- [Підтримувані основні функції мережі](#)

Підтримувані основні функції мережі

Пов'язані моделі: HL-L2340DWR/HL-L2360DNR/HL-L2365DWR

Сервер друку підтримує різні функції залежно від операційної системи. В таблиці нижче перелічено функції мережі і підключення, які підтримуються кожною операційною системою.

Операційна система	Windows XP Windows Vista Windows 7 Windows 8	Windows Server 2003/2008/2012/2012 R2	OS X v10.7.5 OS X v10.8.x OS X v10.9.x
Друк	Так	Так	Так
BRAdmin Light	Так	Так	Так
BRAdmin Professional	Так	Так	
Керування через веб-інтерфейс	Так	Так	Так
Монітор стану	Так		Так
Майстер розгортання драйверів	Так	Так	
Vertical Pairing (метод бездротового підключення) (тільки для Windows 7 і Windows 8)	Так		



- Перейдіть на сторінку **Завгрузка** вашої моделі на веб-сайті Brother support за адресою support.brother.com, щоб завантажити останню версію Brother's BRAdmin Light.
- Перейдіть на сторінку **Завгрузка** вашої моделі на веб-сайті Brother support за адресою support.brother.com, щоб завантажити останню версію BRAdmin Professional utility.



Пов'язана інформація

- [Початок роботи](#)

Оберіть свій тип підключення мережі

Необхідно визначити тип підключення мережі: по дротовій мережі або по бездротовій мережі.

- [Приклади підключення по дротовій мережі](#)
- [Приклади підключення по бездротовій мережі](#)

Приклади підключення по дротовій мережі

Визначте тип підключення по дротовій мережі: однорангове середовище або спільне використання (через сервер).

- [Одноранговий друк за допомогою TCP/IP](#)
- [Принтер загального доступу](#)

Друк в одноранговому середовищі за допомогою TCP/IP

Пов'язані моделі: HL-L2340DWR/HL-L2360DNR/HL-L2365DWR

В одноранговому середовищі кожен комп'ютер надсилає і отримує дані безпосередньо на кожен пристрій і з кожного пристрою. Немає центрального сервера, який керує доступом до файлів або загальним доступом до принтерів.

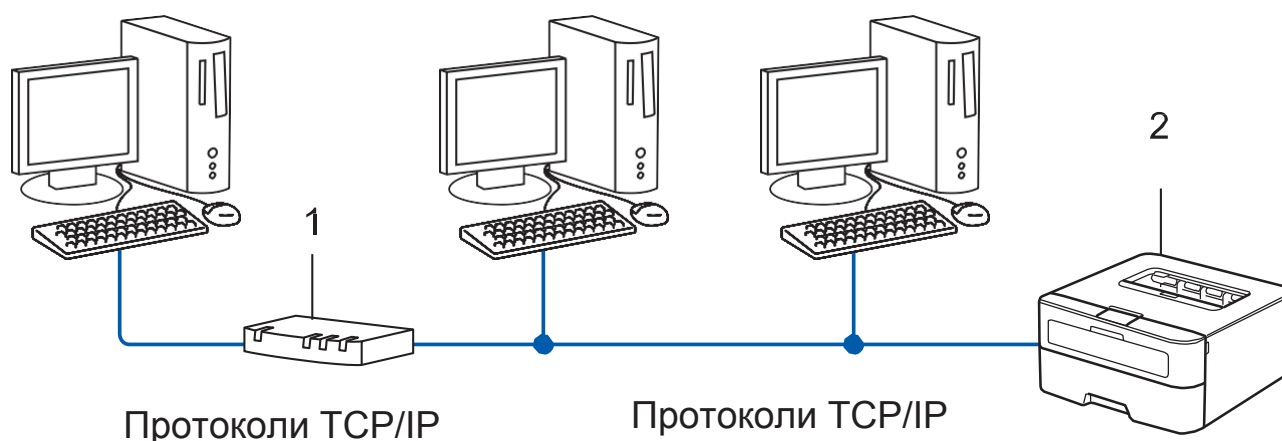

1. Маршрутизатор
2. Пристрій мережі (ваш пристрій)



- У невеликих мережах з 2-3 комп'ютерів рекомендується використовувати друк в одноранговій мережі, оскільки налаштувати її набагато легше, ніж друк в загальному середовищі мережі.
- Кожен комп'ютер повинен використовувати протокол TCP/IP.
- Для пристрою Brother потрібна відповідна конфігурація IP-адреси.
- Якщо ви використовуєте маршрутизатор, адреса шлюзу повинна бути налаштована на комп'ютерах і пристрої Brother.

✓ Пов'язана інформація

- [Приклади підключення по дротовій мережі](#)

Принтер загального доступу

Пов'язані моделі: HL-L2340DWR/HL-L2360DNR/HL-L2365DWR

У загальному середовищі мережі кожен комп'ютер надсилає дані через комп'ютер з централізованим керуванням. Цей тип комп'ютера часто називають "Сервером" або "Принт-сервером". Його завдання - контролювати всі завдання друку.

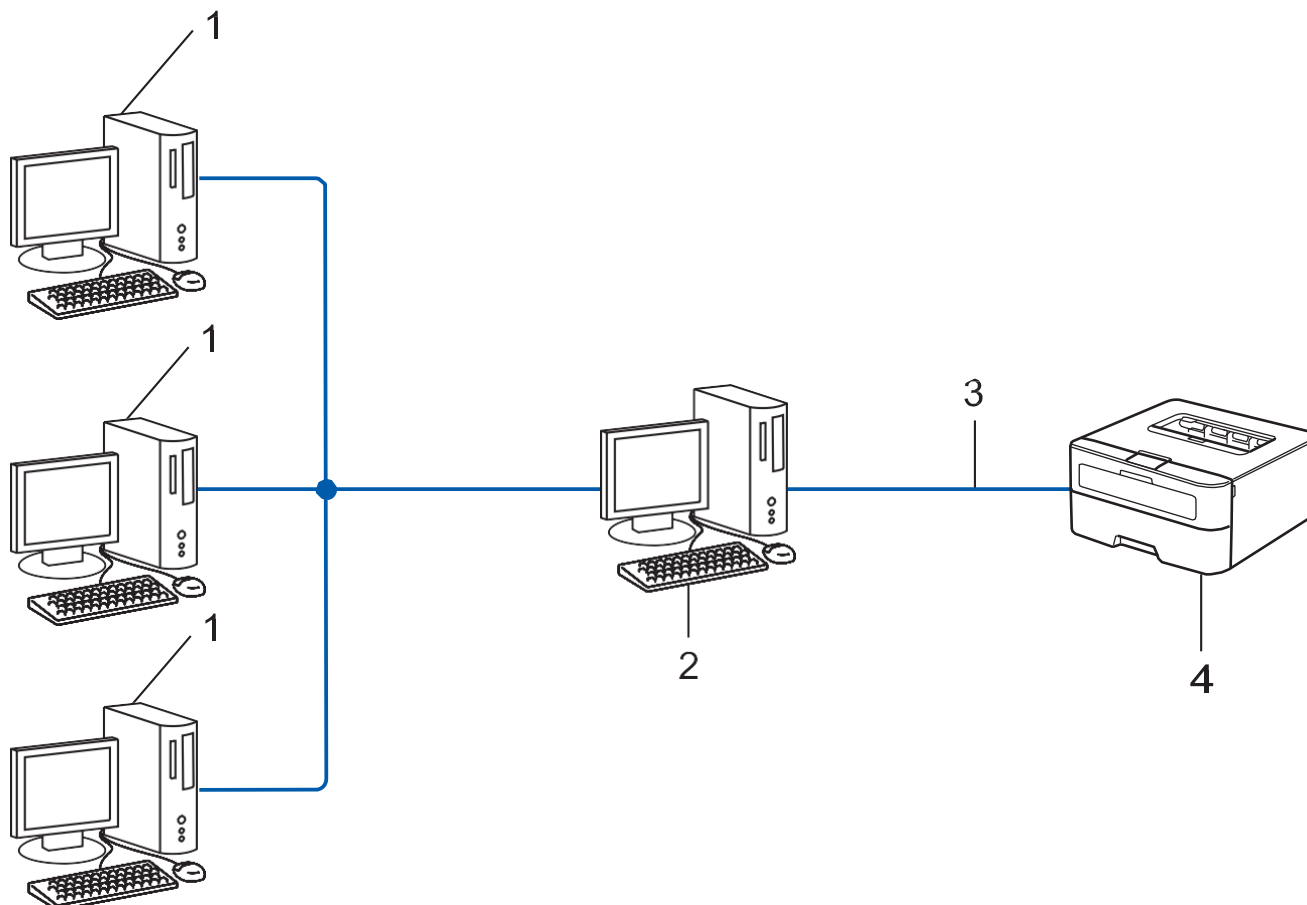

1. Клієнтський комп'ютер
2. Комп'ютер з централізованим керуванням, також відомий як "Сервер" або "Принт-сервер"
3. Ethernet-кабель, USB або паралельний кабель (за наявності)
4. Пристрій мережі (ваш пристрій)



- У більшій мережі рекомендується використовувати друк через сервер.
- "Сервер" або "Принт-сервер" повинен використовувати протокол TCP/IP.
- Пристрій Brother повинен мати відповідну конфігурацію IP-адреси, якщо він не підключений через USB або паралельний інтерфейс на сервері.



Пов'язана інформація

- [Приклади підключення по дротовій мережі](#)

Приклади підключення по бездротовій мережі

Визначте тип підключення по бездротовій мережі: режим інфраструктури, режим ad-hoc або режим Wi-Fi Direct™.

- Підключення до комп'ютера через точку бездротового доступу/маршрутизатор (режим інфраструктури)
- Підключення до комп'ютера без точки бездротового доступу/маршрутизатора (режим Ad-Hoc)
- Wi-Fi Direct

Підключення до комп'ютера через бездротову точку доступу/маршрутизатор (режим інфраструктури)

Пов'язані моделі: HL-L2340DWR/HL-L2365DWR

В цьому типі мережі ключову роль має центральна точка бездротового доступу/маршрутизатор. Точка доступу також може виступати як міст або шлюз, що поєднує пристрій з дротовою мережею. Якщо бездротовий пристрій Brother (ваш пристрій) є частиною цієї мережі, він отримує всі завдання друку через точку доступу.

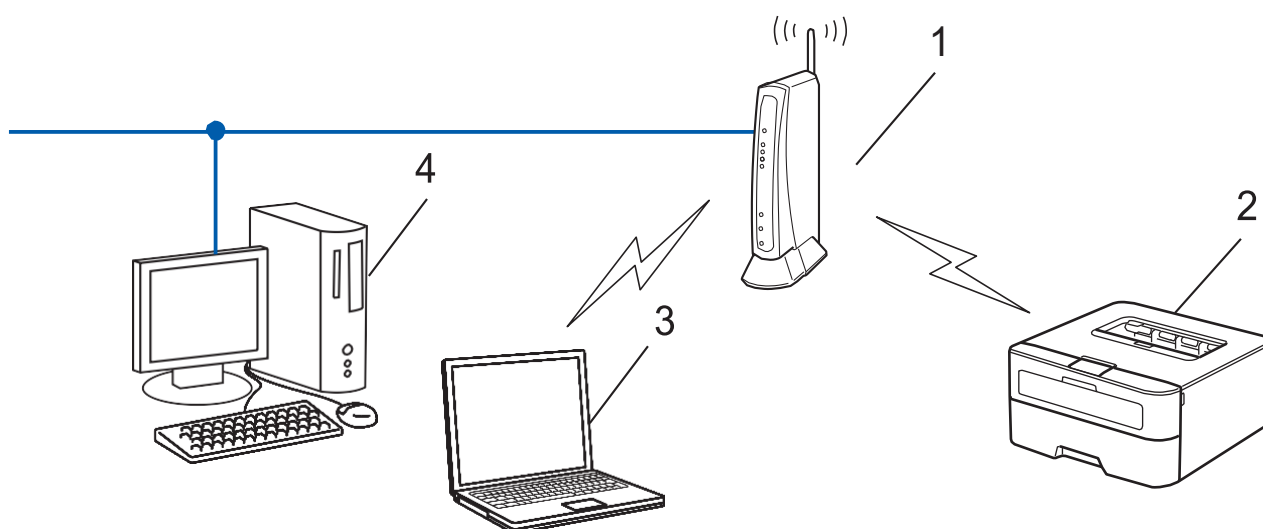

1. Точка бездротового доступу до локальної мережі / маршрутизатор
2. Бездротовий пристрій мережі (ваш пристрій)
3. Бездротовий комп'ютер, підключений до точки бездротового доступу/маршрутизатора
4. Комп'ютер, підключений до точки бездротового доступу/маршрутизатора за допомогою кабелю мережі

Спосіб налаштування

Виберіть один із наведених нижче способів налаштування пристрою Brother для роботи у середовищі бездротової мережі.

- Налаштування бездротової мережі за допомогою майстра налаштування з комп'ютера (рекомендовано)
- Налаштування бездротової мережі за допомогою майстра налаштування на панелі керування
- Налаштування бездротової мережі одним натисканням за допомогою WPS або AOSS™
- Налаштування бездротової мережі за допомогою PIN-коду з використанням WPS

✓ Пов'язана інформація

- [Приклади підключення по бездротовій мережі](#)
- [Налаштування вашого пристрою для бездротової мережі за допомогою PIN-коду функції Wi-Fi Protected Setup™ \(WPS\)](#)
- [Налаштування вашого пристрою для бездротової мережі одним натисканням за допомогою функції Wi-Fi Protected Setup™ \(WPS\) або AOSS™](#)
- [Налаштування вашого пристрою для бездротової мережі, якщо ідентифікатор SSID не транслюється](#)

Підключення до бездротового комп'ютера без бездротової точки доступу/маршрутизатора (режим Ad-Hoc)

Пов'язані моделі: HL-L2340DWR/HL-L2365DWR

Цей тип мережі не має централізованої точки доступу/маршрутизатора. Всі бездротові клієнти безпосередньо обмінюються даними. Коли бездротовий пристрій Brother (ваш пристрій) є частиною цієї мережі, він отримує всі завдання друку безпосередньо з комп'ютера, який надсилає дані друку.

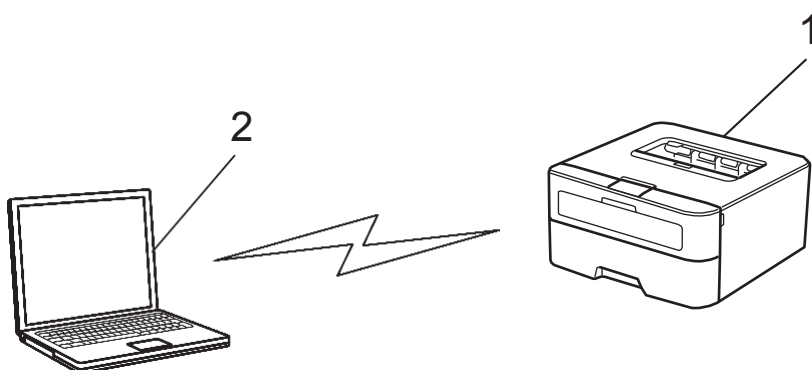

1. Бездротовий пристрій мережі (ваш пристрій)
2. Бездротовий комп'ютер

Ми не можемо гарантувати безпечні бездротові з'єднання мережі з продуктами Windows Server в режимі Ad-Hoc.

✓ Пов'язана інформація

- [Приклади підключення по бездротовій мережі](#)
- [Налаштування вашого пристрою для бездротової мережі в режимі Ad-Hoc \(для IEEE 802.11 b/g/n\)](#)

Використання програмного забезпечення та утиліт для керування мережею

Пов'язані моделі: HL-L2340DWR/HL-L2360DNR/HL-L2365DWR

Налаштування та зміна параметрів мережі пристрою Brother за допомогою утиліти керування.

- BRAdmin Light (Windows і Mac)
- BRAdmin Professional (Windows)
- Керування через веб-інтерфейс



Пов'язана інформація

- [Мережа](#)
- [Відомості про програмне забезпечення та утиліти для керування мережею](#)
- [Встановлення або доступ до програмного забезпечення та утиліт для керування мережею](#)
- [Що таке BRAdmin Light? \(Windows і Mac\)](#)
- [Що таке BRAdmin Professional? \(Windows\)](#)
- [Що таке керування через веб-інтерфейс?](#)

Відомості про програмне забезпечення та утиліти для керування мережею

- [Що таке BRAdmin Light? \(Windows і Mac\)](#)
- [Що таке BRAdmin Professional? \(Windows\)](#)
- [Що таке керування через веб-інтерфейс?](#)

Головна сторінка > [Мережа](#) > Використання програмного забезпечення для керування мережею та утиліт > [Відомості про програмне забезпечення та утиліти для керування мережею](#) > Що таке BRAdmin Light? (Windows and Mac)

Що таке BRAdmin Light? (Windows і Mac)

Пов'язані моделі: HL-L2340DWR/HL-L2360DNR/HL-L2365DWR

BRAdmin Light - це утиліта для початкового налаштування пристроїв, підключених до мережі Brother. Ця утиліта може виконувати пошук продуктів Brother в мережі, переглядати стан і налаштовувати основні параметри мережі, наприклад, IP-адресу.

Перейдіть на сторінку **Загрузка** вашої моделі на веб-сайті Brother support за адресою support.brother.com, щоб завантажити останню версію BRAdmin Light.



- Якщо ви використовуєте брандмауер Windows або функцію брандмауера антишпигунського або антивірусного додатка, вимкніть їх. Після завершення підготовки до друку налаштуйте параметри програмного забезпечення згідно з інструкціями.



Пов'язана інформація

- [Відомості про програмне забезпечення для керування мережею та утиліти](#)
- [Використання програмного забезпечення для керування мережею та утиліт](#)

Що таке BRAdmin Professional? (Windows)

Пов'язані моделі: HL-L2340DWR/HL-L2360DNR/HL-L2365DWR

BRAdmin Professional - це утиліта для більш досвідченого управління пристроями Brother, підключеними до мережі. Ця утиліта може виконувати пошук продуктів Brother в мережі, переглядати стан пристрою на зручному для читання екрані в стилі Windows Explorer, в якому стану кожного пристрою відповідає окремий колір. Ви можете налаштувати параметри мережі і пристроїв, а також оновити мікропрограму пристрою з комп'ютера Windows в локальній мережі. За допомогою утиліти BRAdmin Professional також можна реєструвати активність пристроїв Brother у мережі і експортувати дані журналу в форматі HTML, CSV, TXT або SQL. Користувачі, які хочуть контролювати локально підключені комп'ютери, мають встановити програмне забезпечення перевірки друку Print Auditor на клієнтському комп'ютері. Ця утиліта дозволяє використовувати BRAdmin Professional для моніторингу пристроїв, підключених до клієнтського комп'ютера через інтерфейс USB.



- Перейдіть на сторінку **Загрузка** вашої моделі на веб-сайті Brother support за адресою support.brother.com, щоб завантажити останню версію утиліти BRAdmin Professional.
- Ім'я вузла: Ім'я вузла відображається в поточному вікні BRAdmin Professional. Ім'я вузла за замовчуванням - "BRNxxxxxxxxxxxx" для дротової мережі або "BRWxxxxxxxxxxxx" для бездротової мережі (де "xxxxxxxxxxxx" - це MAC-адреса / Ethernet-адреса вашого пристрою).
- Якщо ви використовуєте брандмауер Windows або функцію брандмауера антишпигунського або антивірусного додатку, вимкніть їх. Після завершення підготовки до друку налаштуйте параметри програмного забезпечення згідно з інструкціями.



Пов'язана інформація

- [Відомості про програмне забезпечення для керування мережею та утиліти](#)
- [Використання програмного забезпечення для керування мережею та утиліт](#)

Головна сторінка > [Мережа](#) > Використання програмного забезпечення та утиліт для керування мережею > [Відомості про програмне забезпечення та утиліти для керування мережею](#) > Що таке керування через веб-інтерфейс?

Що таке керування через веб-інтерфейс?

Пов'язані моделі: HL-L2340DWR/HL-L2360DNR/HL-L2365DWR

Керування через веб-інтерфейс (Web Based Management) - це утиліта, яка використовує стандартний веб-браузер для керування пристроєм за допомогою протоколу передачі гіпертексту (HTTP). Введіть IP-адресу пристрою в веб-браузері, щоб отримати доступ до налаштувань сервера друку і змінити їх.



- Ми рекомендуємо Microsoft Internet Explorer 8.0/9.0/10.0 для Windows і Safari 5.0 / 6.0 для Mac. Переконайтеся, що JavaScript і Cookies завжди включені в будь-якому браузері, який ви використовуєте. Якщо використовується інший веб-браузер, переконайтеся, що він сумісний з HTTP 1.0 і HTTP 1.1.
- Ви повинні використовувати протокол TCP/IP в мережі і ввести дійсну IP-адресу на сервері друку і комп'ютері



Пов'язана інформація

- [Відомості про програмне забезпечення та утиліти для керування мережею](#)
- [Використання програмного забезпечення та утиліт для керування мережею](#)
- [Доступ до керування через веб-інтерфейс](#)
- [Розміщення налаштувань мережі під час керування через веб-інтерфейс](#)

Встановлення або доступ до програмного забезпечення і утиліт для керування мережею

Пов'язані моделі: HL-L2340DWR/HL-L2360DNR/HL-L2365DWR

Перед використанням пристрою Brother в середовищі мережі необхідно встановити програмне забезпечення Brother і налаштувати відповідні параметри мережі TCP/IP на самому пристрої.

Ми рекомендуємо використовувати програму інсталяції Brother для встановлення програмного забезпечення Brother, а також посібник щодо налаштування програмного забезпечення та мережі.

Якщо ви не хочете або не можете використовувати програму налаштування Brother, див. розділ *Пов'язана інформація*.



Пов'язана інформація

- [Використання програмного забезпечення та утиліт для керування мережею](#)
- [Встановлення BRAdmin Light для Windows](#)
- [Доступ до керування через веб-інтерфейс](#)

Встановлення BRAdmin Light для Windows

Пов'язані моделі: HL-L2340DWR/HL-L2360DNR/HL-L2365DWR

1. Переконайтеся, що пристрій Brother включено.
2. Увімкніть комп'ютер.
Закрийте всі відкриті програми перед початком встановлення.
3. Вставте компакт-диск в дисковод.
4. Якщо з'явиться діалогове вікно вибору моделі, виберіть пристрій.
5. Якщо з'явиться діалогове вікно вибору мови, виберіть потрібну мову.
З'явиться головне меню компакт-диска.
6. Натисніть на кнопку **Выборочная установка**.
7. Натисніть на кнопку **BRAdmin Light** і дотримуйтесь інструкцій на екрані для встановлення.



Якщо екран Brother не відображається, виконайте такі дії:

- (Windows XP)
Перейдіть до функції **Мой компьютер**, двічі натисніть на значок компакт-диска, а потім двічі натисніть кнопку **start.exe**.
- (Windows Vista і Windows 7)
Перейдіть до функції **Компьютер**, двічі натисніть на значок компакт-диска, а потім двічі натисніть кнопку **start.exe**.
- (Windows 8)
Натисніть на значок  (**Проводник**) на панелі завдань, а потім перейдіть до меню **Компьютер (Этот компьютер)**. Двічі натисніть на значок компакт-диска, а потім двічі натисніть кнопку **start.exe**.



Пов'язана інформація

- [Встановлення або доступ до програмного забезпечення для керування мережею і утиліт](#)
- [Розміщення налаштувань мережі під час використання BRAdmin Light \(Windows і Mac\)](#)

Доступ до керування через веб-інтерфейс

Пов'язані моделі: HL-L2340DWR/HL-L2360DNR/HL-L2365DWR

1. Запустіть веб-браузер.
2. Введіть "http://machine' S IP address" в адресному рядку вашого браузера (де "machine's IP address" - це IP-адреса вашого пристрою).
Наприклад: http://192.168.1.2



- Якщо використовується система доменних імен або включено ім'я NetBIOS, можна ввести інше ім'я, наприклад "SharedPrinter" замість IP-адреси.

- Наприклад:

http://SharedPrinter

Якщо Ви активуєте ім'я NetBIOS, ви також можете використовувати ім'я вузла.

- Наприклад:

http://bmxXXXXXXXXXXXX

Ім'я NetBIOS можна знайти у звіті про конфігурацію мережі.

- Для Mac відкрийте керування через веб-інтерфейс, натиснувши на значок пристрою на **Status Monitor**.

3. За замовчуванням пароль не потрібен. Введіть пароль, якщо він встановлений, і натисніть .

Тепер можна змінити параметри сервера друку.

Якщо ви змінили параметри протоколу, необхідно перезавантажити комп'ютер після натискання кнопки

Отправить, щоб активувати конфігурацію.



Пов'язана інформація

- [Встановлення або доступ до програмного забезпечення для керування мережею і утиліт](#)
- [Встановлення пароля для входу в систему для веб-керування](#)
- [Що таке керування через веб-інтерфейс?](#)
- [Друк звіту про конфігурацію мережі](#)

Встановлення пароля для входу в систему для веб-керування

Пов'язані моделі: HL-L2340DWR/HL-L2360DNR/HL-L2365DWR

Рекомендується встановити пароль для входу, щоб запобігти несанкціонованому доступу до керування через веб-інтерфейс.

1. Запустіть веб-браузер.
2. Введіть "http://machine' S IP address" в адресному рядку вашого браузера (де "machine's IP address" - це IP-адреса вашого пристрою).
Наприклад: http://192.168.1.2



- Якщо використовується система доменних імен або включено ім'я NetBIOS, можна ввести інше ім'я, наприклад "SharedPrinter" замість IP-адреси.

- Наприклад:

http://SharedPrinter

Якщо ви активуєте ім'я NetBIOS, ви також можете використовувати ім'я вузла.

- Наприклад:

http://brnxxxxxxxxxxxx

Ім'я NetBIOS можна знайти у Звіті про конфігурацію мережі.

- Для Mac відкрийте керування через веб-інтерфейс, натиснувши на значок пристрою на **Status Monitor**.

3. За замовчуванням пароль не потрібен. Введіть пароль, якщо він встановлений, і натисніть .
4. Натисніть на кнопку **Адміністратор**.
5. Введіть пароль, який ви хочете використовувати (до 32 символів).
6. Повторно введіть пароль у полі **Підтвердіть новий пароль**.
7. Натисніть на кнопку **Отправити**.

Надалі при кожному доступі до керування через веб-інтерфейс введіть пароль в поле **Вход** і натисніть на кнопку .

Після налаштування параметрів, вийдіть із системи, натиснувши на кнопку .



Якщо ви не встановлюєте пароль для входу в систему, ви також можете встановити пароль, натиснувши кнопку **Установити пароль** на веб-сторінці пристрою.



Пов'язана інформація

- [Доступ до керування через веб-інтерфейс](#)

Розміщення налаштувань мережі пристрою

Ви можете змінити налаштування мережі вашого пристрою (IP-адресу, маску підмережі, шлюз та інші) за допомогою панелі керування, BRAdmin Light, BRAdmin Professional або керування через веб-інтерфейс.

- [Розміщення налаштувань мережі під час використання панелі керування Brother](#)
- [Розміщення налаштувань мережі під час керування через веб-інтерфейс](#)
- [Розміщення налаштувань мережі під час використання BRAdmin Light \(Windows і Mac\)](#)
- [Розміщення налаштувань мережі під час використання BRAdmin Professional \(Windows\)](#)

Розміщення налаштувань мережі під час використання панелі керування Brother

Пов'язані моделі: HL-L2340DWR/HL-L2360DNR/HL-L2365DWR

1. Натисніть ▲ або ▼, щоб вибрати параметр **Сеть**, а потім натисніть **ОК**.
2. Перейдіть до пунктів меню, які ви хочете налаштувати.



Пов'язана інформація

- [Розміщення налаштувань мережі пристрою](#)
- [Де знайти налаштування мережі пристрою Brother?](#)
- [Меню "Сеть" на панелі керування Brother](#)

Розміщення налаштувань мережі під час керування через веб-інтерфейс

Пов'язані моделі: HL-L2340DWR/HL-L2360DNR/HL-L2365DWR

1. Запустіть веб-браузер.
2. Введіть "http://machine' S IP address" в адресному рядку вашого браузера (де "machine's IP address" - це IP-адреса вашого пристрою).
Наприклад: http://192.168.1.2



- Якщо використовується система доменних імен або включено ім'я NetBIOS, можна ввести інше ім'я, наприклад "SharedPrinter" замість IP-адреси.

- Наприклад:

http://SharedPrinter

Якщо ви активуєте ім'я NetBIOS, ви також можете використовувати ім'я вузла.

- Наприклад:

http://brnxxxxxxxxxxxx

Ім'я NetBIOS можна знайти у Звіті про конфігурацію мережі.

- Для Mac відкрийте керування через веб-інтерфейс, натиснувши на значок пристрою на **Status Monitor**.

3. За замовчуванням пароль не потрібен. Введіть пароль, якщо він встановлений, і натисніть .

Ви можете змінити налаштування мережі.

Якщо ви змінили параметри протоколу, необхідно перезапустити пристрій після натискання кнопки

Отправить, щоб активувати конфігурацію.



Пов'язана інформація

- [Розміщення налаштувань мережі пристрою](#)
- [Що таке керування через веб-інтерфейс?](#)
- [Друк звіту про конфігурацію мережі](#)
- [Скидання налаштувань мережі до заводських налаштувань](#)

Розміщення налаштувань мережі під час використання BRAdmin Light (Windows і Mac)

Пов'язані моделі: HL-L2340DWR/HL-L2360DNR/HL-L2365DWR

- Перейдіть на сторінку **Загрузка** вашої моделі на веб-сайті Brother support за адресою support.brother.com, щоб завантажити останню версію Brother's BRAdmin Light.
- Якщо вам потрібні ширші можливості керування пристроєм, використовуйте останню версію BRAdmin Professional. Перейдіть на сторінку **Загрузка** вашої моделі на веб-сайті Brother support за адресою support.brother.com, щоб завантажити останню версію BRAdmin Professional utility. Ця утиліта доступна тільки для Windows.
- Якщо ви використовуєте брандмауер Windows або функцію брандмауера антишпигунського або антивірусного додатку, вимкніть їх. Після завершення підготовки до друку налаштуйте параметри програмного забезпечення, дотримуючись інструкцій.
- Ім'я вузла: Ім'я вузла відображається в поточному вікні BRAdmin Light window. Ім'я вузла за замовчуванням - "BRNxxxxxxxxxxxx" для дротової мережі або "BRWxxxxxxxxxxxx" для бездротової мережі (де "xxxxxxxxxxxx" - це MAC-адреса / Ethernet-адреса вашого пристрою).
- За замовчуванням пароль не потрібен. Введіть пароль, якщо він встановлений.

1. Встановіть BRAdmin Light.
2. Запустіть BRAdmin Light.
 - (Windows XP, Windows Vista, Windows 7, Windows Server 2003 та Windows Server 2008)
Натисніть  (Пуск) > **Все программы** > **Brother** > **BRAdmin Light** > **BRAdmin Light**.
 - (Windows 8, Windows Server 2012 і Windows Server 2012 R2)
Натисніть на кнопку  (**BRAdmin Light**).
 - (Mac)
Перейдіть на сторінку **Загрузка** вашої моделі на веб-сайті Brother support за адресою support.brother.com, щоб завантажити останню версію Brother's BRAdmin Light.
Виберіть папку, яку ви завантажили, а потім двічі натисніть на значок  **BRAdmin Light.jar**.
BRAdmin Light шукатиме пристрої автоматично.
3. Двічі натисніть на принт-сервер, параметри якого потрібно змінити.



- Якщо для принт-сервера встановлені заводські налаштування за замовчуванням (якщо ви не використовуєте сервер DHCP/BOOTP/RARP), пристрій відображається у вікні утиліти BRAdmin Light зі станом **Не настроєно**. Двічі натисніть на неналаштований пристрій.
- Ви можете знайти ім'я вузла і MAC-адресу (Ethernet-адреса), роздрукувавши звіт про конфігурацію мережі. Ви також можете знайти MAC-адресу за допомогою панелі керування пристрою Brother.

4. Введіть пароль, якщо він встановлений, і натисніть **ОК**.

Тепер можна змінити параметри мережі.



Пов'язана інформація

- [Розміщення налаштувань мережі пристрою](#)
- [Де знайти налаштування мережі пристрою Brother?](#)
- [Встановлення BRAdmin Light для Windows](#)
- [Друк звіту про конфігурацію мережі](#)
- [Скидання параметрів мережі до заводських налаштувань](#)

Розміщення налаштувань мережі під час використання BRAdmin Professional (Windows)

Пов'язані моделі: HL-L2340DWR/HL-L2360DNR/HL-L2365DWR

- Перейдіть на сторінку **Загрузка** вашої моделі на веб-сайті Brother support за адресою support.brother.com, щоб завантажити останню версію BRAdmin Professional utility.
- Якщо ви використовуєте брандмауер Windows або функцію брандмауера антишпигунського або антивірусного додатку, вимкніть їх. Після завершення підготовки до друку налаштуйте параметри програмного забезпечення, дотримуючись інструкцій.
- За замовчуванням пароль не потрібен. Введіть пароль, якщо він встановлений.
- Ім'я вузла: Ім'я вузла відображається в поточному вікні Bradmin Professional. Ім'я вузла за замовчуванням - "BRNxxxxxxxxxxxx" для дротової мережі або" BRWxxxxxxxxxxxx "для бездротової мережі (де" xxxxxxxxxxxxxx " - це MAC-адреса / Ethernet-адреса вашого пристрою).

1. Встановіть BRAdmin Professional.

2. Запустіть BRAdmin Professional.

- (Windows XP, Windows Vista, Windows 7, Windows Server 2003 та Windows Server 2008)

Натисніть **Пуск**  > **Все программы** > **Утилиты Brother Administrator** > **Brother BRAdmin Professional 3** > **BRAdmin Professional 3**.

- (Windows 8, Windows Server 2012 і Windows Server 2012 R2)

Натисніть на **BRAdmin Professional 3**.

BRAdmin Professional шукатиме пристрої автоматично.

3. Двічі натисніть на принт-сервер, параметри якого потрібно змінити.



- Ви можете знайти ім'я вузла і MAC-адресу (Ethernet-адреса), роздрукувавши звіт про конфігурацію мережі. Ви також можете знайти MAC-адресу за допомогою панелі керування пристроєм Brother.

4. Введіть пароль, якщо він встановлений, і натисніть **ОК**.

Тепер можна змінити параметри сервера друку.

5. Встановіть прапорець для елемента, параметри якого потрібно змінити.

6. Натисніть на кнопку **Отправить настройки**.

Зміни надсилаються на сервер мережі.



Пов'язана інформація

- [Розміщення налаштувань мережі пристрою](#)
- [Друк звіту про конфігурацію мережі](#)
- [Скидання параметрів мережі до заводських налаштувань](#)

Додаткові способи налаштування пристрою Brother для бездротової мережі

Пов'язані моделі: HL-L2340DWR/HL-L2365DWR

Для підключення пристрою до бездротової мережі рекомендується використовувати компакт-диск.

- [Перед налаштуванням пристрою Brother для бездротової мережі](#)
- [Налаштування вашого пристрою для бездротової мережі за допомогою кабелю USB](#)
- [Налаштування бездротової мережі вашого пристрою за допомогою додатка Brother Installer Application без USB-кабелю](#)
- [Налаштування вашого пристрою для бездротової мережі за допомогою PIN-коду функції Wi-Fi Protected Setup™ \(WPS\) або AOSS™](#)
- [Налаштування вашого пристрою для бездротової мережі за допомогою PIN-коду функції Wi-Fi Protected Setup™ \(WPS\)](#)
- [Налаштування вашого пристрою для бездротової мережі в режимі Ad-Нос \(для IEEE 802.11 b/g/n\)](#)
- [Налаштування вашого пристрою для бездротової мережі за допомогою майстра налаштування на панелі керування пристрою](#)
- [Налаштування вашого пристрою для бездротової мережі, коли ідентифікатор SSID не транслюється](#)
- [Використання Wi-Fi Direct™](#)

Перед налаштуванням пристрою Brother для бездротової мережі

Пов'язані моделі: HL-L2340DWR/HL-L2365DWR

Перед налаштуванням бездротової мережі перевірте таке:

- Для досягнення оптимальних результатів при звичайному щоденному друку документів встановіть пристрій Brother з мінімальними перешкодами та якомога ближче до точки доступу/маршрутизатора бездротової локальної мережі. Великі об'єкти та стіни між двома пристроями, а також перешкоди від інших електронних пристроїв можуть вплинути на швидкість передачі даних документів. З урахуванням цього бездротовий зв'язок може бути не кращим способом підключення для всіх типів документів і додатків. Під час друку великих файлів, таких як багаторічкові документи зі змішаним текстом і великими графічними елементами, краще обрати Ethernet для швидшої передачі даних або USB для максимальної пропускної спроможності.
- Хоча пристрій Brother можна використовувати як в дротовій, так і в бездротовій мережі, одночасно можна використовувати тільки один спосіб підключення. Втім, одночасно можна використовувати бездротове з'єднання мережі та пряме підключення Wi-Fi або дротове з'єднання (лише у підтримуваних моделях) та пряме підключення Wi-Fi.
- Перед налаштуванням параметрів бездротової мережі необхідно знати ідентифікатор мережі (SSID) і ключ мережі.



Пов'язана інформація

- [Додаткові способи налаштування пристрою Brother для бездротової мережі](#)

Налаштування вашого пристрою для бездротової мережі за допомогою кабелю USB

Пов'язані моделі: HL-L2340DWR/HL-L2365DWR

Підключіть пристрій Brother до бездротової мережі за допомогою кабелю USB. Після завершення підключення вийміть USB-кабель.

1. Увімкніть комп'ютер і вставте інсталяційний компакт-диск в дисковод компакт-дисків.
 - Для Windows, виконайте такі інструкції.
 - Для Mac натисніть кнопку **Driver Download**, щоб перейти на веб-сайт Brother support. Дотримуйтесь інструкцій на екрані для налаштування драйверів принтера.
2. Екран, що відкривається, з'явиться автоматично.
Якщо з'явиться екран назв моделі, виберіть пристрій. Якщо з'явиться екран вибору мови, виберіть потрібну мову.
3. З'явиться головне меню компакт-диска. Натисніть на кнопку **Установка драйвера принтера**, а потім натисніть кнопку **Да**, якщо ви приймаєте ліцензійні угоди.
Дотримуйтесь інструкцій на екрані.



- (Windows XP)
Якщо екран Brother не відображається автоматично, перейдіть до функції **Мой компьютер**. Двічі натисніть на значок компакт-диска, а потім двічі натисніть кнопку **start.exe**.
- (Windows Vista і Windows7)
Якщо екран Brother не відображається автоматично, перейдіть до функції **Компьютер**. Двічі натисніть на значок компакт-диска, а потім двічі натисніть кнопку **start.exe**.
- (Windows 8)
Натисніть на значок  (**Проводник**) на панелі завдань, а потім перейдіть до меню **Компьютер (Этот компьютер)**. Двічі натисніть на значок компакт-диска, а потім двічі натисніть кнопку **start.exe**.
- Якщо з'явиться екран **Контроль учетных записей пользователей**, виконайте одну з таких дій:
 - (Windows Vista) натисніть на кнопку **Продолжать**.
 - (Windows 7/Windows 8) натисніть на кнопку **Да**.

4. Виберіть **Беспроводное сетевое подключение** і натисніть на кнопку **Далее**.
5. Виберіть **Принтер Brother в одноранговой сети** або **Сетевой коллективный принтер** і натисніть на кнопку **Далее**.
6. Після вибору **Сетевой коллективный принтер** виберіть чергу пристрою на екрані **Просмотр для принтера**, а потім натисніть на кнопку **ОК**.
7. Встановіть перемикач на потрібне налаштування брандмауера на екрані **Обнаружен брандмауэр/антивирусная программа** і натисніть на кнопку **Далее**.
8. Виберіть **Да, у меня есть USB-кабель для выполнения установки**. Встановіть перемикач, а потім натисніть на кнопку **Далее**.
9. Дотримуйтесь інструкцій на екрані для налаштування параметрів.



- При появі екрану **Доступные беспроводные сети**, якщо ваша точка доступу налаштована не транслювати SSID, вручну додайте його, натиснувши на клавішу **Дополнительно**. Дотримуйтесь інструкцій на екрані для введення **Имя (SSID)**.
- Якщо з'явиться екран помилки налаштувань бездротової мережі, натисніть на кнопку **Повторить** і повторіть ці дії.
- Якщо вам потрібна допомога під час встановлення, і ви хочете зв'язатися зі службою підтримки клієнтів Brother, переконайтеся, що у вас є SSID (ім'я мережі) і ключ мережі. Ми не можемо допомогти вам у пошуку цієї інформації.
- Якщо ви не знаєте цю інформацію (SSID і ключ мережі), ви не зможете продовжити налаштування бездротової мережі.

Як я можу знайти цю інформацію?

- Перевірте документацію, що додається до точки бездротового доступу/маршрутизатора.
- Початковим SSID може бути ім'я виробника або назва моделі.
- Якщо ви не знаєте цієї інформації, зверніться до виробника маршрутизатора, системного адміністратора або постачальника послуг інтернету.

Після завершення налаштування бездротової мережі за допомогою програми встановлення можна встановити драйвери та програмне забезпечення. Натисніть на кнопку **Далее** в діалоговому вікні встановлення та дотримуйтесь інструкцій на екрані.



Пов'язана інформація

- [Додаткові способи налаштування пристрою Brother для бездротової мережі](#)

Налаштування бездротової мережі вашого пристрою за допомогою додатка Brother Installer Application без USB-кабелю

Пов'язані моделі: HL-L2340DWR/HL-L2365DWR

Виконайте підключення пристрою Brother до бездротової мережі.

1. Увімкніть комп'ютер і вставте інсталяційний компакт-диск в дисковод компакт-дисків.
 - Для Windows, виконайте такі інструкції.
 - Для Mac натисніть кнопку **Driver Download**, щоб перейти на веб-сайт Brother support. Дотримуйтесь інструкцій на екрані для налаштування драйверів принтера.
2. Екран, що відкривається, відображається автоматично. Якщо з'явиться екран назв моделі, виберіть пристрій. Якщо з'явиться екран вибору мови, виберіть потрібну мову.
3. З'явиться головне меню компакт-диска. натисніть на кнопку **Установка драйвера принтера**, а потім натисніть кнопку **Да**, якщо ви приймаєте ліцензійні угоди. Дотримуйтесь інструкцій на екрані.



- (Windows XP)
Якщо екран Brother не відображається автоматично, перейдіть до функції **Мой компьютер**. Двічі натисніть на значок компакт-диска, а потім двічі натисніть кнопку **start.exe**.
- (Windows Vista і Windows 7)
Якщо екран Brother не відображається автоматично, перейдіть до функції **Компьютер**. Двічі натисніть на значок компакт-диска, а потім двічі натисніть кнопку **start.exe**.
- (Windows 8)
Натисніть на значок  (**Проводник**) на панелі завдань, а потім перейдіть до меню Компьютер (Этот компьютер). Двічі натисніть на значок компакт-диска, а потім двічі натисніть кнопку **start.exe**.
- Якщо з'явиться екран **Контроль учетных записей пользователей**, виконайте одну з таких дій:
 - (Windows Vista) натисніть на кнопку **Продолжать**.
 - (Windows 7/Windows 8) натисніть на кнопку **Да**.

4. Виберіть **Беспроводное сетевое подключение** і натисніть на кнопку **Далее**.
5. Виберіть **Принтер Brother в одноранговой сети** або **Сетевой коллективный принтер** і натисніть на кнопку **Далее**.
6. Після вибору **Сетевой коллективный принтер** виберіть чергу пристрою на екрані **Просмотр для принтера**, а потім натисніть на кнопку **ОК**.
7. Встановіть перемикач на потрібне налаштування брандмауера на екрані **Обнаружен брандмауэр/антивирусная программа** і натисніть на кнопку **Далее**.
8. Виберіть **Нет, у меня нет USB-кабеля**. Встановіть перемикач, а потім натисніть кнопку **Далее**.
9. Дотримуйтесь інструкцій на екрані для налаштування параметрів.



- Якщо вам потрібна допомога під час встановлення, і ви хочете зв'язатися зі службою підтримки клієнтів Brother, переконайтеся, що у вас є SSID (ім'я мережі) і ключ мережі. Ми не можемо допомогти вам у пошуку цієї інформації.
- Якщо ви не знаєте цю інформацію (SSID і ключ мережі), ви не можете продовжити налаштування бездротової мережі.

Як я можу знайти цю інформацію?

- Перевірте документацію, що додається до точки бездротового доступу/маршрутизатора.
- Початковим SSID може бути ім'я виробника або назва моделі.
- Якщо ви не знаєте цієї інформації, зверніться до виробника маршрутизатора, системного адміністратора або постачальника послуг інтернету.

Після завершення налаштування бездротової мережі за допомогою програми встановлення можна встановити драйвери та програмне забезпечення. Натисніть на кнопку **Далее** в діалоговому вікні налаштування та дотримуйтесь інструкцій на екрані.



Пов'язана інформація

- [Додаткові способи налаштування пристрою Brother для бездротової мережі](#)
-

Головна сторінка > [Мережа](#) > [Додаткові способи налаштування пристрою Brother для бездротової мережі](#) > [Налаштування вашого пристрою для бездротової мережі за допомогою PIN-коду функції Wi-Fi Protected Setup™ \(WPS\) or AOSS™](#)

Налаштування вашого пристрою для бездротової мережі одним натисканням за допомогою функції Wi-Fi Protected Setup™ (WPS) or AOSS™

Пов'язані моделі: HL-L2340DWR/HL-L2365DWR

Якщо ваша точка бездротового доступу / маршрутизатор підтримує WPS (налаштування одним натисканням на кнопку (Push Button Configuration)) або AOSS™, ви можете використовувати WPS або AOSS™ з меню панелі керування вашого пристрою для налаштування бездротової мережі.



- Маршрутизатори або точки доступу, що підтримують WPS, позначені:



- Маршрутизатори або точки доступу, що підтримують AOSS™, позначені таким символом:



Пов'язана інформація

- [Додаткові способи налаштування пристрою Brother для бездротової мережі](#)
- [Налаштування бездротової мережі одним натисканням для WPS або AOSS™](#)
- [Підключення до комп'ютера через точку бездротового доступу/маршрутизатор в мережі \(Режим інфраструктури\)](#)

Головна сторінка > Мережа > Додаткові способи налаштування пристрою Brother для бездротової мережі > Налаштування вашого пристрою для бездротової мережі одним натисканням за допомогою функції Wi-Fi Protected Setup™ (WPS) або AOSS™ > Налаштування бездротової мережі одним натисканням для WPS або AOSS™

Налаштування бездротової мережі одним натисканням для WPS або AOSS™

Пов'язані моделі: HL-L2340DWR/HL-L2365DWR

1. Натисніть ▲ або ▼, щоб вибрати функцію **Сеть**, а потім натисніть **ОК**.
2. Натисніть ▲ або ▼, щоб вибрати функцію **Беспров. (WLAN)**, а потім натисніть **ОК**.
3. Натисніть ▲ або ▼, щоб вибрати функцію **WPS/AOSS**, а потім натисніть **ОК**.
4. Коли з'явиться повідомлення **Беспр.сеть вкл.?**, натисніть ▲, щоб вибрати "On" (Вкл.). Після цього запуститься майстер налаштування бездротової мережі. Для скасування натисніть кнопку **Back** (Назад).
5. При відображенні на РК-дисплеї повідомлення **Наж.клав.на марш**, натисніть на кнопку WPS або AOSS™. Вашої точці бездротового доступу / маршрутизатора. Натисніть кнопку ▲ на панелі керування пристрою, і пристрій автоматично визначить, який режим (WPS або AOSS™) використовує точка бездротового доступу/маршрутизатор, та спробує підключитися до бездротової мережі.

Якщо бездротовий пристрій підключено успішно, РК-дисплеї пристрою покаже повідомлення **Подключен.** Пристрій роздрукує звіт про стан бездротової мережі пристрою. Якщо з'єднання не успішне, перевірте код помилки в роздрукованому звіті.



При збої підключення пристрій перемикає інтерфейс мережі на дротову мережу

Для Windows:

Ви завершили налаштування бездротової мережі. Щоб встановити драйвери та програмне забезпечення, необхідні для роботи пристрою, натисніть на кнопку **Установка драйвера принтера** на сторінці **Главное меню** інсталяційного компакт-диска.

Для Mac:

Ви завершили налаштування бездротової мережі. Перейдіть на сторінку **Загрузка** на веб-сайті Brother support за адресою support.brother.com, щоб завантажити необхідні для вашого пристрою драйвери та програмне забезпечення.



Пов'язана інформація

- Налаштування вашого пристрою для бездротової мережі одним натисканням за допомогою Wi-Fi Protected Setup™ (WPS) або AOSS™
- Коды помилок у звіті про бездротову мережу

Налаштування вашого пристрою для бездротової мережі за допомогою PIN-коду функції Wi-Fi Protected Setup™ (WPS)

Пов'язані моделі: HL-L2340DWR/HL-L2365DWR

Якщо ваша точка бездротового доступу/маршрутизатор підтримує WPS, ви можете використовувати метод персонального ідентифікаційного номера (PIN) для налаштування бездротової мережі.

Підключення за допомогою PIN-коду - це один із способів підключення, розроблений компанією Wi-Fi Alliance®. Ввівши PIN-код, створений учасником (використовуваний пристрій), в реєстратор (пристрій, що керує мережею WLAN встановлено), можна налаштувати параметри бездротової мережі і безпеки. Для отримання більш докладної інформації про доступ до режиму WPS див. інструкції, що додаються до бездротової точки доступу/маршрутизатора.



Пов'язана інформація

- [Додаткові способи налаштування пристрою Brother для бездротової мережі](#)
- [Два типи бездротового підключення мережі з використанням PIN-коду функції Wi-Fi Protected Setup™ \(WPS\)](#)
- [Налаштування вашого пристрою для бездротової мережі з використанням PIN-коду функції Wi-Fi Protected Setup™ \(WPS\)](#)
- [Підключення до комп'ютера через точку бездротового доступу/маршрутизатора мережі \(Режим інфраструктури\)](#)
- [Встановлення драйверів, використовуваних для друку в режимі інфраструктури, за допомогою технології Vertical Pairing \(Windows 7 і Windows 8\)](#)

Головна сторінка > Мережа > Додаткові способи налаштування пристрою Brother для бездротової мережі > Налаштування вашого пристрою для бездротової мережі за допомогою PIN-коду функції Wi-Fi Protected Setup™ (WPS) > Два типи бездротового підключення мережі з використанням PIN-коду функції Wi-Fi Protected Setup™ (WPS)

Два типи бездротового підключення мережі з використанням PIN-коду функції Wi-Fi Protected Setup™ (WPS)

Пов'язані моделі: HL-L2340DWR/HL-L2365DWR

Тип А

Підключення, коли точка бездротового доступу/маршрутизатор (1) виконує функцію реєстратора.

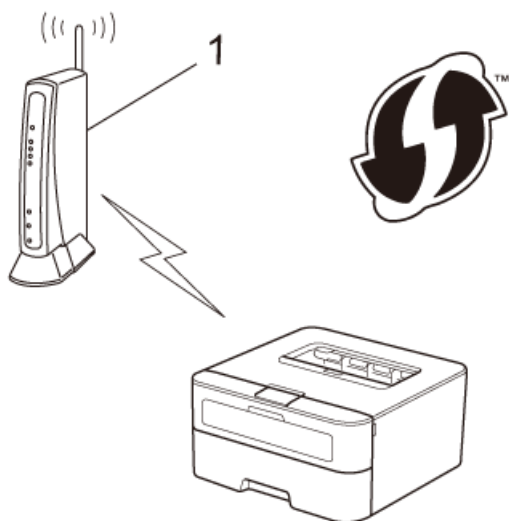

Тип Б

Підключення, коли як реєстратор використовується інший пристрій (2), наприклад комп'ютер.

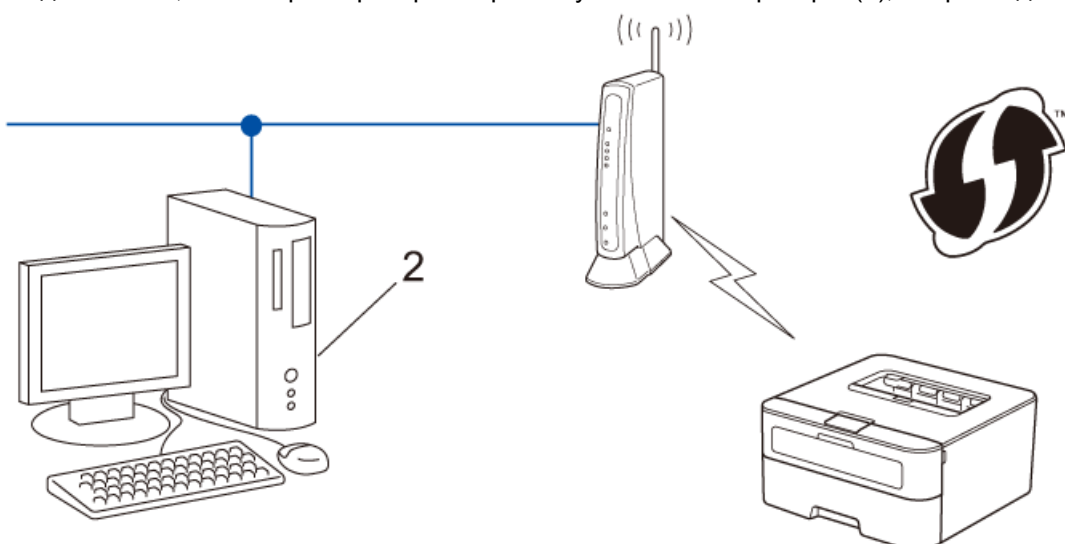



Маршрутизатори або точки доступу, що підтримують WPS, позначені таким символом



Пов'язана інформація

- Налаштування вашого пристрою для бездротової мережі за допомогою PIN-коду функції Wi-Fi Protected Setup™ (WPS)

Головна сторінка > Мережа > Додаткові способи налаштування пристрою Brother для бездротової мережі > Налаштування вашого пристрою для бездротової мережі одним натисканням за допомогою Wi-Fi Protected Setup™ (WPS) або AOSS™ > Налаштування вашого пристрою для бездротової мережі за допомогою PIN-коду функції Wi-Fi Protected Setup™ (WPS)

Налаштування вашого пристрою для бездротової мережі за допомогою PIN-коду функції Wi-Fi Protected Setup™ (WPS)



Пов'язані моделі: HL-L2340DWR/HL-L2365DWR

1. Натисніть ▲ або ▼, щоб вибрати функцію *Сеть*, а потім натисніть **ОК**.
2. Натисніть ▲ або ▼, щоб вибрати функцію *Беспров. (WLAN)*, а потім натисніть **ОК**.
3. Натисніть кнопку ▲ або ▼, щоб вибрати функцію *WPS с PIN-код.*, а потім натисніть кнопку **ОК**.
4. Коли з'явиться повідомлення *Беспр.сеть вкл.?*, натисніть ▲, щоб вибрати "On" (Вкл.). Після цього запуститься майстер налаштування бездротової мережі. Для скасування натисніть кнопку **Back** (Назад).
5. На РК-дисплеї відображається восьмизначний PIN-код, а пристрій починає пошук точки бездротового доступу/маршрутизатора LAN.
6. Використовуючи комп'ютер, що знаходиться в мережі, введіть «http://IP-адрес_точки_доступа» у вашому браузері (де «IP-адрес_точки_доступа» - це IP-адреса пристрою, що використовується як реєстратор).
7. Перейдіть на сторінку налаштувань WPS і введіть PIN-код, а потім дотримуйтесь інструкцій на екрані.



- Реєстратор зазвичай є точкою бездротового доступу/маршрутизатором.
- Сторінка налаштувань буде відрізнятися залежно від марки точки доступу/маршрутизатора бездротової локальної мережі. Додаткові відомості див. в інструкціях, що додаються до точки доступу/маршрутизатора бездротової локальної мережі.

Якщо як реєстратор використовується комп'ютер з ОС Windows Vista, Windows 7 або Windows 8, виконайте такі дії:

8. Виконайте одну з таких дій:
 - (Windows Vista)
Натисніть  (Пуск) > *Сеть* > *Добавить беспроводное устройство*.
 - (Windows 7)
Натисніть  (Пуск) > *Устройства и принтеры* > *Добавление устройства*.
 - (Windows 8)
Перемістіть мишу в нижній правий кут робочого столу. Коли з'явиться рядок меню, натисніть на **Параметры > Панель управления > Оборудование и звук > Устройства и принтеры > Добавление устройства**.



- Щоб використовувати комп'ютер з ОС Windows Vista, Windows 7 або Windows 8 як реєстратор, необхідно попередньо зареєструвати його в мережі. Додаткові відомості див. в інструкціях, що додаються до точки бездротового доступу/маршрутизатора.
- Якщо ви використовуєте Windows 7 або Windows 8 як реєстратор, ви можете встановити принт-драйвер після налаштування бездротової мережі, дотримуючись інструкцій на екрані. Для встановлення повного пакета драйверів і програмного забезпечення використовуйте програму інсталяції Brother на інсталяційному компакт-диску.

9. Виберіть пристрій і натисніть кнопку **Далее**.
10. Введіть PIN-код, який відображається на РК-дисплеї пристрою, а потім натисніть кнопку **Далее**.
11. Виберіть мережу і натисніть кнопку **Далее**.
12. Натисніть на кнопку **Закреть**.

Якщо бездротовий пристрій підключено успішно, РК-дисплей пристрою покаже повідомлення **Підключен.** Пристрій роздрукує звіт про стан бездротової мережі пристрою. Якщо з'єднання не успішне, перевірте код помилки в роздрукованому звіті.



Якщо з'єднання не успішне, пристрій повертається до дротового інтерфейсу мережі.

Для Windows:

Ви завершили налаштування бездротової мережі. Щоб встановити драйвери та програмне забезпечення, необхідні для роботи пристрою, натисніть на кнопку **Установка драйвера принтера** на сторінці **Главное меню** інсталяційного компакт-диска.

Для Mac:

Ви завершили налаштування бездротової мережі. Перейдіть на сторінку **Загрузка** на веб-сайті Brother support за адресою support.brother.com, щоб завантажити необхідні для вашого пристрою драйвери та програмне забезпечення.



Пов'язана інформація

- Налаштування вашого пристрою для бездротової мережі за допомогою PIN-коду функції Wi-Fi Protected Setup™ (WPS)
 - Коди помилок у звіті про бездротову мережу
-

Налаштування вашого пристрою для роботи у бездротовій мережі в режимі Ad-Hoc (для IEEE 802.11 b/g/n)

- Налаштування вашого пристрою для роботи у бездротовій мережі в режимі Ad-Hoc за допомогою нового SSID
- Налаштування вашого пристрою для роботи у бездротовій мережі в режимі Ad-Hoc за допомогою існуючого SSID
- Підключення до бездротового комп'ютера без точки бездротового доступу/маршрутизатора в мережі (режим інфраструктури)

Налаштування вашого пристрою для бездротової мережі в режимі Ad-Нос за допомогою нового SSID

Пов'язані моделі: HL-L2340DWR/HL-L2365DWR

Якщо використовується нове ім'я SSID, всі інші пристрої будуть підключатися за допомогою SSID, призначеного пристрою Brother при виконанні таких дій. До мережі з цим SSID необхідно підключатися з комп'ютера, налаштованого для режиму ad-hoc.

1. Натисніть ▲ або ▼, щоб вибрати функцію *Сеть*, а потім натисніть **ОК**.
2. Натисніть ▲ або ▼, щоб вибрати функцію *Беспров. (WLAN)*, а потім натисніть **ОК**.
3. Натисніть на кнопку ▲ або ▼, щоб вибрати функцію *Мастер уст-ки*, а потім натисніть **ОК**.
4. Коли з'явиться повідомлення *Беспр. сеть вкл.?*, натисніть ▲, щоб вибрати "On" (Вкл.). Після цього запуститься майстер налаштування бездротової мережі. Для скасування натисніть кнопку **Back** (Назад).
5. Пристрій буде шукати вашу мережу і відображати список доступних SSID. Натисніть на кнопку ▲ або ▼, щоб вибрати функцію *<Новый SSID>*, а потім натисніть кнопку **ОК**.
6. Введіть ім'я SSID і натисніть кнопку **ОК**.
7. Натисніть ▲ або ▼, щоб вибрати функцію *Ad-hoc*, а потім натисніть **ОК**.
8. Натисніть ▲ або ▼, щоб вибрати тип шифрування *Нет* або *WEP*, а потім натисніть **ОК**.
9. Якщо для типу шифрування вибрано параметр *WEP*, введіть ключ *WEP* і натисніть кнопку **ОК**.



Пристрій Brother підтримує використання тільки першого ключа WEP.

10. Щоб застосувати налаштування, натисніть ▲. Для скасування натисніть ▼.
11. Пристрій спробує підключитися до обраного бездротового пристрою.

Якщо бездротовий пристрій підключено успішно, РК-дисплеї пристрою покаже повідомлення *Подключен*. Пристрій роздрукує звіт про стан бездротової мережі пристрою. Якщо з'єднання не успішне, перевірте код помилки в роздрукованому звіті.



Якщо з'єднання не успішне, пристрій повертається до дротового інтерфейсу мережі.

Для Windows:

Ви завершили налаштування бездротової мережі. Щоб встановити драйвери та програмне забезпечення, необхідні для роботи пристрою, натисніть на кнопку **Установка драйвера принтера** на сторінці **Главное меню** інсталяційного компакт-диска.

Для Mac:

Ви завершили налаштування бездротової мережі. Перейдіть на сторінку **Загрузка** на веб-сайті Brother support за адресою support.brother.com, щоб завантажити необхідні для вашого пристрою драйвери та програмне забезпечення.



Пов'язана інформація

- [Налаштування вашого пристрою для бездротової мережі в режимі Ad-Нос \(для IEEE 802.11 b/g/n\)](#)
- [Введення тексту на пристрої Brother](#)
- [Коди помилок у звіті про бездротову мережу](#)

Налаштування вашого пристрою для бездротової мережі в режимі Ad-Hoc за допомогою існуючого SSID

Пов'язані моделі: HL-L2340DWR/HL-L2365DWR

Якщо ви намагаєтесь об'єднати пристрій Brother з комп'ютером, який вже знаходиться в режимі Ad-Hoc і має налаштований SSID, використовуйте наведені нижче інструкції.

Перед налаштуванням пристрою рекомендується записати налаштування бездротової мережі. Ця інформація знадобиться вам перед продовженням налаштування.

1. Перевірте і запишіть поточні налаштування бездротової мережі комп'ютера, до якого ви підключаєтесь.



Параметри бездротової мережі на підключеному комп'ютері необхідно встановити в режим ad-hoc з уже налаштованим ім'ям SSID. Більш детальну інформацію про те, як налаштувати комп'ютер на режим ad-hoc див. інструкції, що додаються до комп'ютера, або зверніться до адміністратора мережі.

Ім'я мережі (SSID)

Режим зв'язку	Режим шифрування	Ключ мережі
Ad-Hoc	Немає	-
	WEP	

Наприклад:

Ім'я мережі (SSID)
HELLO

Режим зв'язку	Режим шифрування	Ключ мережі
Ad-Hoc	WEP	12345



Пристрій Brother підтримує використання тільки першого ключа WEP.

2. Натисніть ▲ або ▼, щоб вибрати функцію *Сеть*, а потім натисніть **ОК**.
3. Натисніть ▲ або ▼, щоб вибрати функцію *Беспров. (WLAN)*, а потім натисніть **ОК**.
4. Натисніть на кнопку ▲ або ▼, щоб вибрати функцію *Мастер уст-ки*, а потім натисніть **ОК**.
5. Коли з'явиться повідомлення *Беспр. сеть вкл.?*, натисніть ▲ щоб вибрати "On" (Вкл.). Після цього запуститься майстер налаштування бездротової мережі. Для скасування натисніть кнопку **Back** (Назад).
6. Пристрій буде шукати вашу мережу і відображати список доступних SSID. Коли з'явиться список SSID, натисніть ▲ або ▼, щоб вибрати потрібний SSID.
7. Натисніть **ОК**.
8. Введіть WEP, а потім натисніть кнопку **ОК**.
Щоб застосувати налаштування, натисніть ▲. Для скасування натисніть ▼.



Пристрій Brother підтримує використання тільки першого ключа WEP.

9. Пристрій спробує підключитися до обраного бездротового пристрою.

Якщо бездротовий пристрій підключено успішно, РК-дисплей пристрою покаже повідомлення **Підключен.** Пристрій роздрукує звіт про стан бездротової мережі пристрою. Якщо з'єднання не успішне, перевірте код помилки в роздрукованому звіті.



Якщо з'єднання не успішне, пристрій повертається до дротового інтерфейсу мережі.

Для Windows:

Ви завершили налаштування бездротової мережі. Щоб встановити драйвери та програмне забезпечення, необхідні для роботи пристрою, натисніть на кнопку **Установка драйвера принтера** на сторінці **Главное меню** інсталяційного компакт-диска.

Для Mac:

Ви завершили налаштування бездротової мережі. Перейдіть на сторінку **Загрузка** на веб-сайті Brother support за адресою support.brother.com, щоб завантажити необхідні для вашого пристрою драйвери та програмне забезпечення.



Пов'язана інформація

- [Налаштування вашого пристрою для бездротової мережі в режимі Ad-Hoc \(для IEEE 802.11 b/g/n\)](#)
 - [Введення тексту на пристрої Brother](#)
 - [Коди помилок у звіті про бездротову мережу](#)
-

Налаштування вашого пристрою для бездротової мережі за допомогою майстра налаштування на панелі керування пристрою

Пов'язані моделі: HL-L2340DWR/HL-L2365DWR

Перед налаштуванням пристрою рекомендується записати налаштування бездротової мережі. Ця інформація знадобиться вам перед продовженням налаштування.

1. Перевірте і запишіть поточні налаштування бездротової мережі комп'ютера, до якого ви підключаєтеся.

Ім'я мережі (SSID)

Ключ мережі

Наприклад:

Ім'я мережі (SSID)

HELLO

Ключ мережі

12345



- Ваша точка доступу/маршрутизатор може підтримувати використання декількох ключів WEP, проте пристрій Brother підтримує використання тільки першого ключа WEP.
- Якщо вам потрібна допомога під час встановлення, і ви хочете зв'язатися зі службою підтримки клієнтів Brother, переконайтеся, що у вас є SSID (Ім'я мережі) і ключ мережі. Ми не можемо допомогти вам у пошуку цієї інформації.
- Якщо ви не знаєте цю інформацію (SSID і ключ мережі), ви не можете продовжити налаштування бездротової мережі.

Як я можу знайти цю інформацію?

- Перевірте документацію, що додається до точки бездротового доступу/маршрутизатора.
- Початковим SSID може бути ім'я виробника або назва моделі.
- Якщо вам невідомі ці відомості, зверніться до виробника маршрутизатора, свого системного адміністратора або інтернет-провайдера.

2. Натисніть ▲ або ▼, щоб вибрати функцію *Сеть*, а потім натисніть **ОК**.
3. Натисніть ▲ або ▼, щоб вибрати функцію *Беспров. (WLAN)*, а потім натисніть **ОК**.
4. Натисніть на клавішу ▲ або ▼, щоб вибрати функцію *Мастер уст-ки*, а потім натисніть **ОК**.
5. Коли з'явиться повідомлення *Беспр. сеть вкл. ?*, натисніть ▲ щоб вибрати "On" (Вкл.). Після цього запуститься майстер налаштування бездротової мережі. Для скасування натисніть кнопку **Back** (Назад).
6. Пристрій шукатиме вашу мережу і відобразить список доступних SSID. Коли з'явиться список SSID, натисніть ▲ або ▼ щоб вибрати потрібний SSID.
7. Натисніть **ОК**.
8. Виконайте одну з таких дій:
 - Якщо використовується метод автентифікації та шифрування, для якого потрібен ключ мережі, введіть ключ мережі, записаний на першому кроці. Введіть ключ WEP, а потім натисніть кнопку **ОК**, щоб застосувати налаштування. Щоб застосувати налаштування, натисніть ▲. Для скасування натисніть ▼.

- Якщо ваш метод автентифікації "Відкрита система", а режим шифрування: "НІ", перейдіть до наступного кроку.
- Якщо точка бездротового доступу/маршрутизатор підтримує WPS, з'являється повідомлення WPS доступна. Щоб підключити пристрій в автоматичному бездротовому режимі, натисніть ▲. (Якщо ви вибрали Нет, введіть ключ мережі, який ви записали на першому кроці.) При появі повідомлення Наж. WPS на марш. натисніть на кнопку WPS на точці доступу WLAN/маршрутизаторі, а потім двічі натисніть кнопку ▲.

9. Пристрій намагається підключитися до вибраного бездротового пристрою.

Якщо бездротовий пристрій підключено успішно, РК-дисплей пристрою покаже повідомлення Підключен. Пристрій роздрукує звіт про стан бездротової мережі пристрою. Якщо з'єднання не успішне, перевірте код помилки в роздрукованому звіті.



Якщо з'єднання не успішне, пристрій повертається до дротового інтерфейсу мережі.

Для Windows:

Ви завершили налаштування бездротової мережі. Щоб встановити драйвери та програмне забезпечення, необхідні для роботи пристрою, натисніть на кнопку **Установка драйвера принтера** на сторінці **Главное меню** інсталяційного компакт-диска.

Для Mac:

Ви завершили налаштування бездротової мережі. Перейдіть на сторінку **Загрузка** на веб-сайті Brother support за адресою support.brother.com, щоб завантажити необхідні для вашого пристрою драйвери та програмне забезпечення.



Пов'язана інформація

- [Додаткові способи налаштування пристрою Brother для бездротової мережі](#)
- [Введення тексту на пристрої Brother](#)
- [Коди помилок у звіті про бездротову мережу](#)

Налаштування вашого пристрою для бездротової мережі, коли ідентифікатор SSID не розсилається

Пов'язані моделі: HL-L2340DWR/HL-L2365DWR

Перед налаштуванням пристрою рекомендується записати налаштування бездротової мережі. Ця інформація знадобиться вам перед продовженням налаштування.

1. Перевірте та запишіть поточні налаштування бездротової мережі.

Ім'я мережі (SSID)			
Режим зв'язку	Метод автентифікації	Режим шифрування	Ключ мережі
Інфраструктура	Відкрита система	Немає	-
		WEP	
	Загальний ключ	WEP	
	WPA/WPA2-PSK	AES	
TKIP (TKIP підтримується тільки для WPA-PSK.)			

Наприклад:

Ім'я мережі (SSID)			
HELLO			
Режим зв'язку	Метод автентифікації	Режим шифрування	Ключ мережі
Інфраструктура	WPA2-PSK	AES	12345678



Якщо маршрутизатор використовує шифрування WEP, введіть ключ, який використовується як перший ключ WEP. Пристрій Brother підтримує використання тільки першого ключа WEP.

2. Натисніть **▲** або **▼**, щоб вибрати функцію **Сеть**, а потім натисніть **ОК**.
3. Натисніть **▲** або **▼**, щоб вибрати функцію **Беспров. (WLAN)**, а потім натисніть **ОК**.
4. Натисніть на кнопку **▲** або **▼**, щоб вибрати функцію **Мастер уст-ки**, а потім натисніть **ОК**.
5. Коли з'явиться повідомлення **Беспр. сеть вкл. ?**, натисніть **▲** щоб вибрати "On" (Вкл.). Після цього запуститься майстер налаштування бездротової мережі. Для скасування натисніть кнопку **Back** (Назад).
6. Пристрій шукатиме вашу мережу і відобразить список доступних SSID. Натисніть на кнопку **▲** або **▼**, щоб вибрати функцію **<Новый SSID>**, а потім натисніть кнопку **ОК**.
7. Введіть ім'я SSID і натисніть кнопку **ОК**.
8. Натисніть кнопку **▲** або **▼**, щоб вибрати параметр **Інфраструктура**, а потім натисніть кнопку **ОК**.
9. Натисніть **▲** або **▼**, щоб вибрати потрібний вам спосіб автентифікації, а потім натисніть **ОК**.
10. Виконайте одну з таких дій:
 - Якщо вибрано параметр **Открытая система**, натисніть **▲** або **▼**, щоб вибрати тип шифрування **Нет** або **WEP**, а потім натисніть **ОК**.
Якщо для типу шифрування вибрано параметр **WEP**, введіть ключ WEP і натисніть кнопку **ОК**.
 - Якщо для типу шифрування вибрано параметр **Общий ключ**, введіть ключ WEP і натисніть кнопку **ОК**.

- Якщо вибрано параметр WPA/WPA2-PSK, натисніть ▲ або ▼, щоб вибрати тип шифрування TKIP+AES або AES, а потім натисніть ОК.
Введіть ключ WPA і натисніть кнопку ОК.



Пристрій Brother підтримує використання тільки першого ключа WEP.

11. Щоб застосувати налаштування, натисніть ▲. Для скасування натисніть ▼.
12. Пристрій спробує підключитися до обраного бездротового пристрою.

Якщо бездротовий пристрій підключено успішно, РК-дисплеї пристрою покаже повідомлення **Подключен**. Пристрій роздрукує звіт про стан бездротової мережі пристрою. Якщо з'єднання не успішне, перевірте код помилки в роздрукованому звіті.



Якщо з'єднання не успішне, пристрій повертається до дротового інтерфейсу мережі.

Для Windows:

Ви завершили налаштування бездротової мережі. Щоб встановити драйвери та програмне забезпечення, необхідні для роботи пристрою, натисніть на кнопку **Установка драйвера принтера** на сторінці **Главное меню** інсталяційного компакт-диска.

Для Mac:

Ви завершили налаштування бездротової мережі. Перейдіть на сторінку **Загрузка** на веб-сайті Brother support за адресою support.brother.com, щоб завантажити необхідні для вашого пристрою драйвери та програмне забезпечення.



Пов'язана інформація

- [Додаткові способи налаштування пристрою Brother для бездротової мережі](#)
- [Не вдається завершити налаштування бездротової мережі.](#)
- [Введення тексту на пристрої Brother](#)
- [Коди помилок у звіті про бездротову мережу](#)
- [Підключення до комп'ютера з точкою бездротового доступу/маршрутизатором в мережі \(режим інфраструктури\)](#)

Використання Wi-Fi Direct™

- [Друк з вашого мобільного пристрою за допомогою Wi-Fi Direct](#)
- [Завантажити та встановити Brother iPrint&Scan](#)
- [Налаштування Wi-Fi Direct](#)
- [Не вдається завершити налаштування бездротової мережі.](#)

Друк з вашого мобільного пристрою за допомогою Wi-Fi Direct

Пов'язані моделі: HL-L2340DWR/HL-L2365DWR

Wi-Fi Direct - це один з методів конфігурації бездротової мережі, розроблений компанією Wi-Fi Alliance®. З його допомогою можна налаштовувати захищену бездротову мережу між пристроєм Brother і мобільним пристроєм, наприклад Android™, Windows Phone, iPhone, iPod touch або iPad, без використання точки доступу. Технологія Wi-Fi Direct підтримує налаштування бездротової мережі методами функції Wi-Fi Protected Setup™ (WPS): налаштування одним натисканням кнопки або з використанням PIN-коду. Бездротову мережу також можна налаштувати, задавши ім'я SSID і пароль вручну. За допомогою Wi-Fi Direct пристрою Brother підтримує метод аутентифікації WPA2™ з шифруванням за стандартом AES.

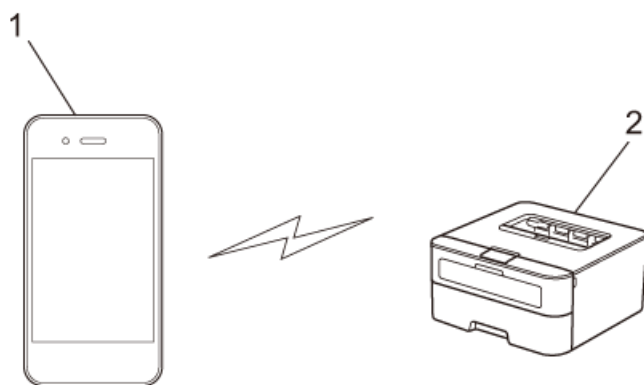

1. Мобільний пристрій
2. Ваш пристрій Brother



- Хоча пристрій Brother можна використовувати як в дротовій, так і в бездротовій мережі, одночасно можна використовувати тільки один спосіб підключення. Втім, одночасно можна використовувати бездротове з'єднання мережі та пряме підключення Wi-Fi або дротове з'єднання (лише у підтримуваних моделях) та пряме підключення Wi-Fi.
- Пристрій з підтримкою Wi-Fi Direct може стати власником групи. При налаштуванні мережі Wi-Fi Direct власник групи служить точкою доступу.



Пов'язана інформація

- [Використання Wi-Fi Direct™](#)

Завантажити та встановити Brother iPrint&Scan

Пов'язані моделі: HL-L2340DWR/HL-L2360DNR/HL-L2365DWR

Brother iPrint&Scan дозволяє використовувати функції пристрою Brother безпосередньо з мобільного пристрою без використання комп'ютера. Перед початком налаштування бездротової мережі за допомогою Wi-Fi Direct рекомендується завантажити Brother iPrint&Scan з додатка Google Play™ Store (Android Market™) або App Store. Перейдіть на сторінку **Руководства** вашої моделі на веб-сайті Brother support за адресою support.brother.com, щоб завантажити останню версію «Mobile Print/Scan Guide for Brother iPrint&Scan» (Посібник із мобільного друку/сканування для Brother iPrint&Scan).



Якщо на вашому комп'ютері немає сканера, ви не можете використовувати функції сканування Brother iPrint&Scan.

Для Пристроїв Android™

Завантажте та встановіть Brother iPrint&Scan з додатка Google Play™ Store (Android Market™). Щоб скористатися всіма функціями, підтримуваними Brother iPrint&Scan, переконайтеся, що ви використовуєте останню версію.

Щоб завантажити та встановити або видалити Brother iPrint&Scan, перегляньте посібник користувача вашого мобільного пристрою.

Для пристроїв iOS

Завантажте та встановіть Brother iPrint&Scan з магазину App Store. Щоб скористатися всіма функціями, підтримуваними Brother iPrint&Scan, переконайтеся, що ви використовуєте останню версію.

Щоб завантажити та встановити або видалити Brother iPrint&Scan, перегляньте посібник користувача для вашого мобільного пристрою. Посилання на посібник користувача для вашого мобільного пристрою, яке можна переглянути на веб-сайті Apple, за замовчуванням знаходиться в папці в папці "Закладки" браузера Safari.

Для пристроїв на базі Windows Phone

Завантажте та встановіть Brother iPrint&Scan з додатка Windows Phone Store. Щоб скористатися всіма функціями, підтримуваними Brother iPrint&Scan, переконайтеся, що ви використовуєте останню версію.

Щоб завантажити та встановити або видалити Brother iPrint&Scan, перегляньте посібник для користувача вашого мобільного пристрою.



Пов'язана інформація

- [Використання Wi-Fi Direct™](#)

Налаштування Wi-Fi Direct Network

Налаштування параметрів мережі Wi-Fi Direct здійснюється на панелі керування пристроєм.

- [Покроковий посібник щодо налаштування Wi-Fi Direct](#)
- [Налаштування Wi-Fi Direct одним натисканням](#)
- [Налаштування мережі Wi-Fi Direct одним натисканням Програми Wi-Fi Protected Setup™ \(WPS\)](#)
- [Налаштування мережі Wi-Fi Direct за допомогою PIN-коду](#)
- [Налаштування вашого пристрою для бездротової мережі за допомогою PIN-коду функції Wi-Fi Protected Setup™ \(WPS\)](#)
- [Налаштування Wi-Fi Direct вручну](#)

Покроковий посібник щодо налаштування Wi-Fi Direct

Пов'язані моделі: HL-L2340DWR/HL-L2365DWR

Наведені нижче інструкції пропонують 5 способів налаштування пристрою Brother у середовищі бездротової мережі. Виберіть метод, якому ви віддасте перевагу для свого середовища.

Перевірте конфігурацію вашого мобільного пристрою.

1. Чи підтримує ваш мобільний пристрій Wi-Fi Direct?

Параметр	Опис
Да	Перейдіть до кроку 2
Нет	Перейдіть до кроку 3

2. Чи підтримує ваш мобільний пристрій конфігурацію одного натискання для Wi-Fi Direct?

Параметр	Опис
Да	Дивіться <i>Пов'язану інформацію</i> : Налаштування Wi-Fi Direct одним натисканням
Нет	Дивіться <i>Пов'язану інформацію</i> : Налаштування мережі Wi-Fi Direct за допомогою PIN-коду

3. Чи підтримує ваш мобільний пристрій Wi-Fi Protected Setup™ (WPS)?

Параметр	Опис
Да	Перейдіть до кроку 4
Нет	Дивіться <i>Пов'язану інформацію</i> : Налаштування Wi-Fi Direct вручну

4. Чи підтримує ваш мобільний пристрій конфігурацію одного натискання для Wi-Fi Protected Setup™ (WPS)?

Параметр	Опис
Да	Дивіться <i>Пов'язану інформацію</i> : Налаштування вашого пристрою для бездротової мережі одним натисканням за допомогою Wi-Fi Protected Setup™ (WPS)
Нет	Дивіться <i>Пов'язану інформацію</i> : Налаштування вашого пристрою для бездротової мережі за допомогою PIN-коду функції Wi-Fi Protected Setup™ (WPS)

Щоб використовувати функціонал Brother iPrint&Scan в мережі Wi-Fi Direct при конфігурації одним натисканням за допомогою методу Wi-Fi Direct або конфігурації за допомогою PIN-коду функції Wi-Fi Direct, для налаштування Wi-Fi Direct ваш пристрій має працювати на базі Android™ 4.0 або вище.



Пов'язана інформація

- [Налаштування Wi-Fi Direct](#)
- [Налаштування Wi-Fi Direct одним натисканням](#)
- [Налаштування вашого пристрою для бездротової мережі одним натисканням за допомогою Wi-Fi Protected Setup™ \(WPS\)](#)
- [Налаштування мережі Wi-Fi Direct за допомогою PIN-коду](#)
- [Налаштування мережі Wi-Fi Direct за допомогою PIN-коду функції Wi-Fi Protected Setup™ \(WPS\)](#)

-
- Налаштування Wi-Fi Direct вручну
-

Налаштування Wi-Fi Direct одним натисканням

Пов'язані моделі: HL-L2340DWR/HL-L2365DWR

Якщо ваш мобільний пристрій підтримує Wi-Fi Direct, виконайте такі дії для налаштування мережі Wi-Fi Direct:

1. Натисніть ▲ або ▼, щоб вибрати функцію *Сеть*, а потім натисніть **ОК**.
2. Натисніть ▲ або ▼, щоб вибрати функцію *Wi-Fi Direct*, а потім натисніть **ОК**.
3. Натисніть ▲ або ▼, щоб вибрати функцію *Кнопка*, а потім натисніть **ОК**.
4. Коли з'явиться повідомлення *Вкл. Wi-Fi Direct?*, натисніть ▲, щоб прийняти. Для скасування натисніть ▼.
5. Активація Wi-Fi Direct на мобільному пристрої (інструкції див. у посібнику користувача для вашого мобільного пристрою) при появі на РК-дисплеї пристрою повідомлення *Включите Wi-Fi Direct на другом устройстве и нажмите "ОК"* натисніть на кнопку **ОК** на пристрої. Після цього почнеться налаштування Wi-Fi Direct. Для скасування натисніть кнопку **Back** (Назад).
6. Виконайте одну з таких дій:
 - Якщо пристрій Brother є власником групи, підключіть мобільний пристрій безпосередньо до пристрою.
 - Якщо пристрій Brother не є власником групи, на ньому будуть відображатися імена доступних пристроїв, за допомогою яких можна налаштувати мережу Wi-Fi Direct. Натисніть ▲ або ▼, щоб вибрати мобільний пристрій, до якого потрібно підключитися, і натисніть **ОК**. Знову виконайте пошук доступних пристроїв, натиснувши на клавішу *Повтор.поиск*.
7. Якщо бездротовий пристрій підключено успішно, РК-дисплей пристрою покаже повідомлення *Подключен*. Ви завершили налаштування мережі Wi-Fi Direct. Щоб отримати більше інформації про друк з вашого мобільного пристрою, перейдіть на сторінку **Руководства** вашої моделі на веб-сайті Brother support за адресою support.brother.com, щоб завантажити останню версію Mobile Print/Scan Guide for Brother iPrint&Scan» (Посібника із мобільного друку/сканування для Brother iPrint&Scan) або «AirPrint Guide» (Посібника щодо використання AirPrint).



Пов'язана інформація

- [Налаштування Wi-Fi Direct](#)
- [Покроковий посібник щодо налаштування Wi-Fi Direct](#)

Налаштування мережі Wi-Fi Direct одним натисканням для Wi-Fi Protected Setup™ (WPS)

Пов'язані моделі: HL-L2340DWR/HL-L2365DWR

Якщо ваш мобільний пристрій підтримує WPS (PBC; налаштування одним натисканням кнопки), виконайте такі дії для налаштування мережі Wi-Fi Direct:

1. Натисніть ▲ або ▼, щоб вибрати функцію *Сеть*, а потім натисніть **ОК**.
2. Натисніть ▲ або ▼, щоб вибрати функцію *Wi-Fi Direct*, а потім натисніть **ОК**.
3. Натисніть кнопку ▲ або ▼, щоб вибрати функцію *Владел. групи*, а потім натисніть кнопку **ОК**.
4. Натисніть ▲ або ▼, щоб вибрати функцію *Вкл.*, а потім натисніть **ОК**.
5. Натисніть ▲ або ▼, щоб вибрати функцію *Кнопка*, а потім натисніть **ОК**.
6. Коли з'явиться повідомлення *Вкл. Wi-Fi Direct?*, натисніть ▲, щоб прийняти. Для скасування натисніть ▼.
7. Активація конфігурації методом одного натискання кнопки WPS на вашому мобільному пристрої (інструкції див. у посібнику користувача для вашого мобільного пристрою) при появі повідомлення *Включите Wi-Fi Direct на другом устройстве и нажмите "ОК" на РК-дисплее пристрою*. Натисніть на кнопку **ОК** на пристрої. Після цього почнеться налаштування Wi-Fi Direct. Для скасування натисніть кнопку **Back** (Назад).
8. Якщо бездротовий пристрій підключено успішно, РК-дисплей пристрою покаже повідомлення *Подключен*. Ви завершили налаштування мережі Wi-Fi Direct. Щоб отримати більше інформації про друк з вашого мобільного пристрою, перейдіть на сторінку **Руководства** вашої моделі на веб-сайті Brother support за адресою support.brother.com, щоб завантажити останню версію Mobile Print/Scan Guide for Brother iPrint&Scan» (Посібника із мобільного друку/сканування для Brother iPrint&Scan) або «AirPrint Guide» (Посібника щодо використання AirPrint).



Пов'язана інформація

- [Налаштування Wi-Fi Direct](#)
- [Покроковий посібник щодо налаштування Wi-Fi Direct](#)

Налаштування мережі Wi-Fi Direct за допомогою PIN-коду

Пов'язані моделі: HL-L2340DWR/HL-L2365DWR

Якщо ваш мобільний пристрій підтримує метод PIN-коду для Wi-Fi Direct, виконайте такі дії для налаштування мережі Wi-Fi Direct:

1. Натисніть ▲ або ▼, щоб вибрати функцію **Сеть**, а потім натисніть **ОК**.
2. Натисніть ▲ або ▼, щоб вибрати функцію **Wi-Fi Direct**, а потім натисніть **ОК**.
3. Натисніть ▲ або ▼, щоб вибрати функцію **PIN-код**, а потім натисніть **ОК**.
4. Коли з'явиться повідомлення **Вкл. Wi-Fi Direct?**, натисніть ▲, щоб прийняти. Для скасування натисніть ▼.
5. Активація Wi-Fi Direct на мобільному пристрої (інструкції див. у посібнику користувача для вашого мобільного пристрою) при появі повідомлення **Wi-Fi Direct** на другому пристрої **и нажмите "ОК"** на РК-дисплеї пристрою. Натисніть на кнопку **ОК** на пристрої. Після цього почнеться налаштування Wi-Fi Direct. Для скасування натисніть кнопку **Back** (Назад).
6. Виконайте одну з таких дій:
 - Якщо пристрій Brother є власником групи, він буде очікувати запиту на з'єднання з вашого мобільного пристрою. При появі повідомлення **Введіть PIN-код** введіть PIN-код, що відображається на мобільному пристрої для пристрою Brother. Натисніть кнопку **ОК**, щоб завершити налаштування.
Якщо PIN-код відображається на пристрої Brother, введіть його на мобільному пристрої.
 - Якщо пристрій Brother не є власником групи, на ньому будуть відображатися імена доступних пристроїв, за допомогою яких можна налаштувати мережу Wi-Fi Direct. Натисніть ▲ або ▼, щоб вибрати мобільний пристрій, до якого потрібно підключитися, і натисніть **ОК**. Повторіть пошук доступних пристроїв, натиснувши на кнопку **Повтор. поиск**, а потім перейдіть до наступного кроку.
7. Виконайте одну з таких дій:
 - Натисніть на кнопку ▲, щоб відобразити PIN на пристрої Brother, введіть PIN на мобільному пристрої і перейдіть до наступного кроку.
 - Натисніть на кнопку ▼, щоб ввести PIN-код, який відображається мобільним пристроєм в меню пристрою Brother. Натисніть **ОК**, а потім перейдіть до наступного кроку.
8. Якщо бездротовий пристрій підключено успішно, РК-дисплей пристрою покаже повідомлення **Подключен**. Ви завершили налаштування мережі Wi-Fi Direct. Щоб отримати більше інформації про друк з вашого мобільного пристрою, перейдіть на сторінку **Руководства** вашої моделі на веб-сайті Brother support за адресою support.brother.com, щоб завантажити останню версію **Mobile Print/Scan Guide for Brother iPrint&Scan** (Посібника із мобільного друку/сканування для Brother iPrint&Scan) або **«AirPrint Guide»** (Посібника щодо використання AirPrint).



Пов'язана інформація

- [Налаштування Wi-Fi Direct Network](#)
- [Покроковий посібник щодо налаштування Wi-Fi Direct](#)

Головна сторінка > [Мережа](#) > [Додаткові способи налаштування пристрою Brother для бездротової мережі](#) > [Використання Wi-Fi Direct™](#) > [Налаштування Wi-Fi Direct](#) > Налаштування вашого пристрою для бездротової мережі за допомогою PIN-коду функції Wi-Fi Protected Setup™ (WPS)

Налаштування вашого пристрою для бездротової мережі за допомогою PIN-коду функції Wi-Fi Protected Setup™ (WPS)

Пов'язані моделі: HL-L2340DWR/HL-L2365DWR

Якщо ваш мобільний пристрій підтримує метод PIN-коду для Wi-Fi Protected Setup™ (WPS), виконайте такі дії для налаштування мережі Wi-Fi Direct:

1. Натисніть ▲ або ▼, щоб вибрати функцію *Сеть*, а потім натисніть **ОК**.
2. Натисніть ▲ або ▼, щоб вибрати функцію *Wi-Fi Direct*, а потім натисніть **ОК**.
3. Натисніть кнопку ▲ або ▼, щоб вибрати функцію *Владел. групи*, а потім натисніть кнопку **ОК**.
4. Натисніть ▲ або ▼, щоб вибрати функцію *Вкл.*, а потім натисніть **ОК**.
5. Натисніть ▲ або ▼, щоб вибрати функцію *PIN Code*, а потім натисніть **ОК**.
6. Коли з'явиться повідомлення *Вкл. Wi-Fi Direct?*, натисніть ▲, щоб прийняти. Для скасування натисніть ▼.
7. Активація WPS PIN на мобільному пристрої (інструкції див. у посібнику користувача для вашого мобільного пристрою) при появі повідомлення *Включите Wi-Fi Direct на другом устройстве и нажмите "ОК"*. на РК-дисплеї пристрою. Натисніть на кнопку **ОК** на пристрої. Після цього почнеться налаштування Wi-Fi Direct. Для скасування натисніть кнопку **Back** (Назад).
8. Пристрій буде чекати запиту на підключення з вашого мобільного пристрою. При появі повідомлення *Введите PIN-код* введіть PIN-код, що відображається на мобільному пристрої в меню пристрою.
9. Натисніть **ОК**.
10. Якщо бездротовий пристрій підключено успішно, РК-дисплей пристрою покаже повідомлення *Подключен*. Ви завершили налаштування мережі Wi-Fi Direct. Щоб отримати більше інформації про друк з вашого мобільного пристрою, перейдіть на сторінку **Руководства** вашої моделі на веб-сайті [Brother support](http://support.brother.com) за адресою support.brother.com, щоб завантажити останню версію *Mobile Print/ Scan Guide for Brother iPrint&Scan* (Посібника із мобільного друку/сканування для Brother iPrint&Scan) або «AirPrint Guide» (Посібника щодо використання AirPrint).



Пов'язана інформація

- [Налаштування Wi-Fi Direct Network](#)
- [Покроковий посібник щодо налаштування Wi-Fi Direct](#)

Налаштування Wi-Fi Direct вручну

Пов'язані моделі: HL-L2340DWR/HL-L2365DWR

Якщо мобільний пристрій не підтримує Wi-Fi Direct або WPS, необхідно налаштувати мережу Wi-Fi Direct вручну.

1. Натисніть ▲ або ▼, щоб вибрати функцію **Сеть**, а потім натисніть **ОК**.
2. Натисніть ▲ або ▼, щоб вибрати функцію **Wi-Fi Direct**, а потім натисніть **ОК**.
3. Натисніть ▲ або ▼, щоб вибрати функцію **Вручну**, а потім натисніть **ОК**.
4. Коли з'явиться повідомлення **Вкл.Wi-FiDirect?**, натисніть ▲, щоб прийняти. Для скасування натисніть ▼.
5. Пристрій буде відображати ім'я SSID і пароль протягом двох хвилин. Перейдіть на екран налаштувань бездротової мережі вашого мобільного пристрою і введіть ім'я SSID і пароль.
6. Якщо бездротовий пристрій підключено успішно, РК-дисплей пристрою покаже повідомлення **Підключен.** Ви завершили налаштування мережі Wi-Fi Direct. Щоб отримати більше інформації про друк з вашого мобільного пристрою, перейдіть на сторінку **Руководства** вашої моделі на веб-сайті Brother support за адресою support.brother.com, щоб завантажити останню версію Mobile Print/Scan Guide for Brother iPrint&Scan» (Посібника із мобільного друку/сканування для Brother iPrint&Scan) або «AirPrint Guide» (Посібника щодо використання AirPrint).



Пов'язана інформація

- [Налаштування Wi-Fi Direct Network](#)
- [Покроковий посібник щодо налаштування Wi-Fi Direct](#)

Розширені функції мережі

- [Друк звіту про конфігурацію мережі](#)

Друк звіту про конфігурацію мережі

Пов'язані моделі: HL-L2340DWR/HL-L2360DNR/HL-L2365DWR

У звіті про конфігурацію мережі відображається поточна конфігурація мережі, включаючи параметри сервера друку мережі.



- Ім'я вузла: Ім'я вузла відображається в поточному звіті про конфігурацію мережі. Ім'я вузла за замовчуванням - "BRNxxxxxxxxxxx" для дротової мережі або "BRWxxxxxxxxxxx" для бездротової мережі (де "xxxxxxxxxxx" - це MAC-адреса / Ethernet-адреса вашого пристрою).
- Якщо IP Address в звіті про конфігурацію мережі показує 0.0.0.0, зачекайте одну хвилину та повторіть спробу друку.
- У звіті можна знайти такі параметри пристрою, як IP-адреса, маска підмережі, ім'я вузла та MAC-адреса, наприклад:
 - IP-адреса: 192.168.0.5
 - Маска підмережі: 255.255.255.0
 - Ім'я вузла: BRN000ca0000499
 - MAC-адреса: 00-0c-a0-00-04-99

1. Натисніть ▲ або ▼, щоб вибрати функцію `Инф. об уст-ве`, а потім натисніть **ОК**.
2. Натисніть на кнопку ▲ або ▼, щоб вибрати `Печать сет.настр.`
3. Натисніть **ОК**.



Пов'язана інформація

- [Розширені функції мережі](#)
- [Де знайти налаштування мережі пристрою Brother?](#)
- [Використовуйте інструмент відновлення підключення мережі \(Windows\)](#)
- [Під час встановлення драйвера принтера пристрій Brother не знайдено в мережі](#)
- [Необхідно перевірити, що пристрої мережі працюють належним чином](#)
- [Доступ до керування через веб-інтерфейс](#)
- [Розміщення налаштувань мережі під час керування через веб-інтерфейс](#)
- [Розміщення налаштувань мережі під час використання BRAdmin Light \(Windows і Mac\)](#)
- [Розміщення налаштувань мережі під час використання BRAdmin Professional 3 \(Windows\)](#)

Технічна інформація для досвідчених користувачів

- [Додаткові налаштування мережі з Windows](#)
- [Доступні сервіси](#)
- [Інші способи налаштування IP-адреси](#)
- [Скидання налаштувань мережі до заводських налаштувань](#)
- [Друк звіту WLAN](#)

Додаткові налаштування мережі з Windows

Пов'язані моделі: HL-L2340DWR/HL-L2360DNR/HL-L2365DWR

- [Перед налаштуванням додаткових параметрів мережі](#)
- [Використання веб-служб для встановлення драйверів, що використовуються для друку \(Windows Vista, Windows 7 і Windows 8\)](#)
- [Використання веб-служб для видалення драйверів, що використовуються для друку \(Windows Vista, Windows 7 і Windows 8\)](#)
- [Встановлення драйверів, що використовуються для друку в режимі інфраструктури при використанні технології Vertical Pairing \(Windows 7 і Windows 8\)](#)
- [Встановлення драйверів, що використовуються для друку в мережі Wi-Fi Direct при використанні технології Vertical Pairing \(Windows 8.1\)](#)

🏠 Головна сторінка > [Мережа](#) > [Технічна інформація для досвідчених користувачів](#) > [Додаткові налаштування мережі з Windows](#) > Перед налаштуванням додаткових параметрів мережі

Перед налаштуванням додаткових параметрів мережі

Пов'язані моделі: HL-L2340DWR/HL-L2360DNR/HL-L2365DWR

Використовуйте одну з таких функцій для налаштування додаткових параметрів мережі:

- Веб-служби для друку (Windows Vista, Windows 7 і Windows 8)
- Vertical Pairing (метод бездротового підключення) (Windows 7 і Windows 8)



Пов'язана інформація

- [Додаткові налаштування мережі з Windows](#)
-

Використання веб-служб для встановлення драйверів, що використовуються для друку (Windows Vista, Windows 7 і Windows 8)

Пов'язані моделі: HL-L2340DWR/HL-L2360DNR/HL-L2365DWR



Використовуйте веб-служби для моніторингу принтерів в мережі.

- Переконайтеся, що головний комп'ютер і пристрій Brother знаходяться в одній підмережі, а маршрутизатор правильно налаштований для передачі даних між двома пристроями.
- Перед налаштуванням цього параметра необхідно налаштувати IP-адресу пристрою Brother.
- Для Windows Server 2008, Windows Server 2012 і Windows Server 2012 R2 необхідно встановити служби друку.

1. Вставте інсталяційний компакт-диск.
2. Відкрийте Windows Explorer і перейдіть до дисководу компакт-дисків, а потім виберіть **install > driver > gdi > 32_64**.
3. Двічі натисніть на **dpinstx64.exe** або **dpinstx86.exe**.



- Якщо використовується 32-розрядний комп'ютер, виберіть **dpinstx86.exe**.
- Якщо використовується 64-розрядний комп'ютер, виберіть **dpinstx64.exe**.

4. Якщо з'явиться екран **Контроль учетных записей пользователей**, виконайте одну з таких дій:
 - (Windows Vista)
Натисніть на кнопку **Продолжать**.
 - (Windows 7/Windows 8)
Натисніть на кнопку **Да**.
5. Виконайте одну з таких дій:
 - (Windows Vista)
Натисніть на  **(Пуск) > Сеть**.
Ім'я веб-служб пристрою відображається разом із піктограмою принтера.
Натисніть правою кнопкою миші на пристрій, який ви хочете встановити.
 - (Windows 7)
Натисніть  **(Пуск) > Панель управления > Сеть и Интернет > Просмотр сетевых компьютеров и устройств**. Ім'я веб-служб пристрою відображається разом із піктограмою принтера.
Натисніть правою кнопкою миші на пристрій, який ви хочете встановити.
 - (Windows 8)
Перемістіть мишу в нижній правий кут робочого столу. Коли з'явиться рядок меню, натисніть на **Параметры > Изменение параметров компьютера > Устройства > Добавить устройство**.
З'явиться ім'я веб-служб пристрою.
 - (Windows 8.1)
Перемістіть мишу в нижній правий кут робочого столу. Коли з'явиться рядок меню, натисніть на **Параметры > Изменение параметров компьютера > Компьютер и устройств > Устройства > Добавить устройство**.
З'явиться ім'я веб-служб пристрою.



- Ім'я веб-служб для пристрою Brother - це ім'я моделі і MAC-адреса (Ethernet-адреса) пристрою (наприклад, Brother HL-XXXX (ім'я моделі) [XXXXXXXXXXXX] (MAC-адреса / Ethernet-адреса)).

- (Windows 8)

Наведіть мишу на ім'я пристрою, щоб відобразити інформацію про нього.

6. Виконайте одну з таких дій:

- (Windows Vista / Windows 7)

Натисніть на кнопку **Установить** в меню пристрою, що розкривається.

- (Windows 8)

Виберіть пристрій, який ви хочете встановити.



Пов'язана інформація

- [Додаткові налаштування мережі з Windows](#)

Використання веб-служб для встановлення драйверів, що використовуються для друку (Windows Vista, Windows 7 і Windows 8)

Пов'язані моделі: HL-L2340DWR/HL-L2360DNR/HL-L2365DWR

1. Виконайте одну з таких дій:

- (Windows Vista)

Натисніть на  (Пуск) > **Сеть**.

- (Windows 7)

Натисніть  (Пуск) > **Панель управління** > **Сеть и Интернет** > **Просмотр сетевых компьютеров и устройств**.

- (Windows 8)

Перемістіть мишу в нижній правий кут робочого столу. Коли з'явиться рядок меню, натисніть на **Параметры** > **Изменение параметров компьютера** > **Устройства**.

- (Windows 8.1)

Перемістіть мишу в нижній правий кут робочого столу. Коли з'явиться рядок меню, натисніть на **Параметры** > **Изменение параметров компьютера** > **Компьютер и устройств** > **Устройства**.

2. Виконайте одну з таких дій:

- (Windows Vista / Windows 7)

Ім'я веб-служб пристрою відображається разом із піктограмою принтера. Клацніть правою кнопкою миші пристрій, який потрібно видалити.

- (Windows 8)

Буде показано ім'я веб-служби комп'ютера. Виберіть пристрій, який потрібно видалити, і натисніть на кнопку  (**Удалить устройство**).

3. Виконайте одну з таких дій:

- (Windows Vista / Windows 7)

Натисніть на кнопку **Удалить** в розкритому меню пристрою.

- (Windows 8)

Коли з'явиться діалогове вікно, дотримуйтеся інструкцій на екрані.



Пов'язана інформація

- [Додаткові налаштування мережі з Windows](#)

Встановіть драйвери, що використовуються для друку в режимі інфраструктури при використанні технології Vertical Pairing (Windows Vista, Windows 7 і Windows 8)

Пов'язані моделі: HL-L2340DWR/HL-L2365DWR

Технологія Vertical Pairing Windows - це технологія, яка дозволяє бездротовому пристрою з підтримкою технології Vertical Pairing підключатися до інфраструктурної мережі з допомогою методу PIN WPS та функції веб-служб. Він дозволяє встановити драйвер принтера за допомогою значка принтера на екрані **Добавление устройства**. Якщо ви знаходитесь в режимі інфраструктури, можна підключити пристрій до бездротової мережі, а потім встановити драйвер принтера за допомогою цієї функції.

- Переконайтеся, що головний комп'ютер і пристрій Brother знаходяться в одній підмережі, а маршрутизатор правильно налаштований для передачі даних між двома пристроями.
- Якщо ви вимкнули функцію веб-служб комп'ютера, необхідно знову включити її, встановивши прапорець веб-служби і натиснувши на клавішу **Отправить**. Включене налаштування веб-служб за замовчуванням для пристрою Brother. Параметр веб-служб можна змінити за допомогою керування через веб-інтерфейс або утиліти BRAdmin Professional 3.
- Переконайтеся, що ваша точка бездротового доступу/маршрутизатор має логотип сумісності Windows 7 або Windows 8. Якщо ви не впевнені в логотипі сумісності, зверніться до виробника точки доступу/маршрутизатора.
- Переконайтеся, що ваш комп'ютер має логотип сумісності Windows 7 або Windows 8. Якщо ви не впевнені в логотипі сумісності, зверніться до виробника вашого комп'ютера.
- Якщо налаштування бездротової мережі виконується за допомогою зовнішнього бездротового адаптера мережі, переконайтеся, що бездротовий адаптер мережі має логотип сумісності з Windows 7 або Windows 8. Для отримання додаткової інформації зверніться до виробника бездротового адаптера мережі.
- Щоб використовувати комп'ютер з Windows 7 або Windows 8 як реєстратор, необхідно попередньо зареєструвати його в мережі. Додаткові відомості див. в інструкціях, що додаються до точки бездротового доступу/маршрутизатора.

1. Увімкніть пристрій.
2. Встановіть пристрій в режим WPS (метод PIN).
3. Виконайте одну з таких дій:
 - (Windows 7)
Натисніть на  (**Пуск**) > **Устройства и принтеры** > **Добавление устройства**.
 - (Windows 8)
Перемістіть мишу в нижній правий кут робочого столу. Коли з'явиться рядок меню, натисніть на **Параметры** > **Панель управления** > **Оборудование и звук** > **Устройства и принтеры** > **Добавление устройства**.
4. Виберіть пристрій і введіть PIN.
5. Виберіть мережу інфраструктури, до якої потрібно підключитися, і натисніть кнопку **Далее**.
6. Коли пристрій з'явиться в діалоговому вікні **Устройства и принтеры**, налаштування бездротової мережі і встановлення драйвера принтера будуть успішно завершені.



Пов'язана інформація

- [Додаткові налаштування мережі з Windows](#)
- [Налаштування вашого пристрою для бездротової за допомогою PIN-коду функції Wi-Fi Protected Setup™ \(WPS\)](#)

Встановлення драйверів, що використовуються для друку в режимі Wi-Fi Direct Network при використанні технології Vertical Pairing (Windows 8.1)

Пов'язані моделі: HL-L2340DWR/HL-L2365DWR

Windows 8.1 дозволяє пристроям з бездротовою технологією Vertical Pairing підключатися до мережі Wi-Fi Direct одним натисканням або за допомогою PIN-коду функції WPS і функції веб-служб. З її допомогою можна встановити драйвер принтера з значка принтера на екрані **Добавление устройства**. Пристрій можна підключити до мережі Wi-Fi Direct, а потім встановити драйвер принтера за допомогою цієї функції. Пристрій також підтримує функцію постійних груп методу Vertical Pairing для Windows 8.1.

- Якщо ви вимкнули функцію веб-служб комп'ютера, необхідно знову включити її, встановивши прапорець веб-служби і натиснувши на клавішу **Отправить**. Включено налаштування веб-служб за замовчуванням для пристрою Brother. Ви можете змінити налаштування веб-служб за допомогою Web Based Management або BRAdmin Professional 3.
- Переконайтеся, що ваш комп'ютер має логотип сумісності Windows 8.1. Якщо ви не впевнені в логотипі сумісності, зверніться до виробника вашого комп'ютера.
- Якщо налаштування бездротової мережі виконується за допомогою зовнішнього бездротового адаптера мережі, переконайтеся, що бездротовий адаптер мережі має логотип сумісності з Windows 8.1. Для отримання додаткової інформації зверніться до виробника бездротового адаптера мережі.

1. Увімкніть пристрій.
2. Увімкніть функцію Wi-Fi Direct на вашому пристрої.
3. Перемістіть мишу в нижній правий кут робочого столу. Коли з'явиться рядок меню, натисніть на **Параметры > Панель управления > Оборудование и звук > Устройства и принтеры > Добавление устройства**.
4. Оберіть пристрій.



Якщо на комп'ютері з'являється діалогове вікно, що запитує WPS PIN, введіть PIN, що відображається на РК-дисплеї пристрою Brother, і натисніть кнопку **Далее**.

5. Виберіть меню кнопки Wi-Fi Direct на вашому пристрої.
6. Відображення пристрою в діалоговому вікні **Устройства и принтеры** означає, що налаштування бездротової мережі і встановлення драйвера принтера будуть успішно завершені.



Пов'язана інформація

- [Додаткові налаштування мережі з Windows](#)

Доступні сервіси

Пов'язані моделі: HL-L2340DWR/HL-L2360DNR/HL-L2365DWR

Сервіс (Приклад)	Визначення
BINARY_P1	TCP/IP binary
TEXT_P1	Текстовий сервіс TCP/IP (додає повернення каретки після кожного введення рядка)
PCL_P1	Сервіс PCL (перемикає PCL-сумісну пристрій в режим PCL)
BRNxxxxxxxxxxxx ¹	TCP/IP binary



Пов'язана інформація

- [Технічна інформація для досвідчених користувачів](#)

¹ де "xxxxxxxxxxxx" - це MAC-адреса вашого пристрою (Ethernet-адреса).

Інші способи налаштування IP-адреси

- [Налаштування IP-адреси за допомогою протоколу DHCP](#)
- [Налаштування IP-адреси за допомогою протоколу BOOTP](#)
- [Налаштування IP-адреси за допомогою протоколу RARP](#)
- [Налаштування IP-адреси за допомогою протоколу APIPA](#)
- [Налаштування IP-адреси за допомогою протоколу ARP](#)

Налаштування IP-адреси за допомогою протоколу DHCP

Пов'язані моделі: HL-L2340DWR/HL-L2360DNR/HL-L2365DWR

Протокол DHCP (Dynamic Host Configuration Protocol) є одним з декількох автоматизованих механізмів виділення IP-адрес. За наявності DHCP-сервера в мережі принт-сервер автоматично отримує IP-адресу від DHCP-сервера та реєструє своє ім'я в будь-яких динамічних службах імен, сумісних з RFC 1001 і 1002.



Якщо ви не хочете, щоб ваш принт-сервер був налаштований через протокол DHCP, необхідно встановити метод завантаження **статический**, щоб принт-сервер мав статичну IP-адресу. Це запобігає спробі принт-сервера отримати IP-адресу від будь-якої з цих систем.

Щоб змінити спосіб завантаження, використовуйте [Сеть](#) панелі керування комп'ютера, додатки BRAdmin або керування через веб-інтерфейс.



Пов'язана інформація

- [Інші способи налаштування IP-адреси](#)
- [Налаштування IP-адреси за допомогою протоколу ARP](#)

Налаштування IP-адреси за допомогою протоколу BOOTP

Пов'язані моделі: HL-L2340DWR/HL-L2360DNR/HL-L2365DWR

Перед налаштуванням IP-адреси за допомогою протоколу Bootstrap (BOOTP) необхідно встановити метод завантаження комп'ютера в протоколі BOOTP. Щоб змінити метод завантаження, використовуйте [Сеть](#) панелі керування пристроєм або один з додатків BRAdmin (BRAdmin Light або BRAdmin Professional 3).

BOOTP є альтернативою протоколу визначення зворотної адреси RARP), який має ту перевагу, що дозволяє налаштувати маску підмережі і шлюз. Щоб використовувати протокол BOOTP для налаштування IP-адреси, переконайтеся, що протокол BOOTP встановлений і запущений на вашому хост-комп'ютері (він повинен відображатися у файлі `/etc/services` на вашому хості як реальна служба; введіть `man bootpd` або див. системну документацію для отримання додаткової інформації). BOOTP зазвичай запускається через файл `/etc/inetd.conf`, тому може знадобитися включити його, видаливши `"#"` перед записом `bootp` в цьому файлі. Наприклад, типовий запис `bootp` у файлі `/etc/inetd.conf` буде таким:

```
#bootp dgram udp wait /usr/etc/bootpd bootpd -i
```

Залежно від системи цей запис може називатися "bootps" замість "bootp".



Щоб включити протокол BOOTP, використовуйте редактор для видалення `"#"` (якщо немає `"#"`, то протокол BOOTP вже включений). Потім відредагуйте файл конфігурації протоколу BOOTP (зазвичай `/etc/bootptab`) і введіть ім'я, тип мережі (1 для Ethernet), MAC-адресу (Ethernet-адресу) і IP-адресу, маску підмережі і шлюз принт-сервера. На жаль, точний формат не стандартизований, тому вам потрібно буде переглянути системну документацію, щоб визначити, як ввести цю інформацію (багато систем UNIX® також мають приклади шаблонів у файлі `bootptab`, який можна використовувати для довідки). Деякі приклади типових записів `/etc/bootptab` включають: ("BRN" нижче є "BRW" для бездротової мережі.)

```
BRN310107 1 00:80:77:31:01:07 192.168.1.2
```

та:

```
BRN310107:ht=ethernet:ha=008077310107:\ip=192.168.1.2:
```

Деякі програмні реалізації хоста BOOTP не відповідатимуть на запити BOOTP, якщо ви не включили ім'я файлу завантаження в файл конфігурації. Якщо це так, створіть нульовий файл на хості і вкажіть ім'я цього файлу і його шлях у файлі конфігурації.

Як і у випадку з RARP, принт-сервер буде завантажувати свою IP-адресу з сервера BOOTP при увімкненні пристрою.



Пов'язана інформація

- [Інші способи налаштування IP-адреси](#)
- [Налаштування IP-адреси за допомогою протоколу ARP](#)

Налаштування IP-адреси за допомогою протоколу RARP

Пов'язані моделі: HL-L2340DWR/HL-L2360DNR/HL-L2365DWR

Перед налаштуванням IP-адреси за допомогою протоколу визначення зворотної адреси (RARP) необхідно встановити метод завантаження комп'ютера RARP. Щоб змінити спосіб завантаження, використовуйте панель керування комп'ютера, додатки BRAdmin або керування через веб-інтерфейс.

IP-адресу принт-сервера Brother можна налаштувати за допомогою функції RARP на головному комп'ютері. Це робиться шляхом редагування файлу `/etc/ethers` (якщо цей файл не існує, ви можете його створити) із записом, подібним до такого:

```
00:80:77:31:01:07 BRN008077310107 (або BRW008077310107 для бездротової мережі)
```

де перший запис - це MAC-адреса (Ethernet-адреса) принт-сервера, а другий запис - ім'я принт-сервера. (Ім'я має збігатися з ім'ям, введеним у файл `/etc/hosts`.)

Якщо програма мережі, що працює у фоновому режимі протоколу RARP, ще не запущена, запустіть її (залежно від системи, команда може бути `rarpd`, `rarpd-a`, `in.rarpd -a` або інша команда; введіть `man rarpd` або зверніться до системної документації для отримання додаткової інформації). Щоб переконатися, що керуюча програма RARP працює в системі на базі Berkeley UNIX®, введіть таку команду:

```
ps -ax | grep -v grep | grep rarpd
```

Для систем на базі AT&T UNIX® введіть:

```
ps -ef | grep -v grep | grep rarpd
```

Принт-сервер Brother отримає IP-адресу від керуючої програми RARP, коли пристрій буде включено.



Пов'язана інформація

- [Інші способи налаштування IP-адреси](#)
- [Налаштування IP-адреси за допомогою протоколу ARP](#)

Налаштування IP-адреси за допомогою протоколу APIPA

Пов'язані моделі: HL-L2340DWR/HL-L2360DNR/HL-L2365DWR

Принт-сервер Brother підтримує протокол автоматичної приватної IP-адресації (APIPA). За допомогою APIPA DHCP-клієнти автоматично налаштовують IP-адресу та маску підмережі, коли DHCP-сервер недоступний. Пристрій вибирає власну IP-адресу в діапазоні 169.254.1.0-169.254.254.255. Маска підмережі автоматично встановлюється на 255.255.0.0, а адреса шлюзу - на 0.0.0.0.

За замовчуванням протокол APIPA включений. Щоб вимкнути протокол APIPA, використовуйте панель керування пристроєм, Додатки BRAdmin або керування через веб-інтерфейс.



Пов'язана інформація

- [Інші способи налаштування IP-адреси](#)

Налаштування IP-адреси за допомогою протоколу ARP

Пов'язані моделі: HL-L2340DWR/HL-L2360DNR/HL-L2365DWR

Якщо ви не можете використовувати додаток BRAdmin і ваша мережа не використовує DHCP-сервер, ви можете також використовувати команду протокол дозволу адрес (ARP). Команда ARP доступна в системах Windows із встановленими системами TCP/IP і UNIX®. Щоб використовувати протокол ARP, введіть таку команду:

```
arp -s ipaddress ethernetaddress  
ipaddress
```

Де `ethernetaddress` - це MAC-адреса (Ethernet-адреса) принт-сервера, а `ipaddress`- IP-адреса принт-сервера.

Наприклад:

Система Windows

Системи Windows вимагають дефіс (тире) "-" символ між кожною цифрою MAC-адреси (адреса Ethernet).

```
arp -s 192.168.1.2 00-80-77-31-01-07  
ping 192.168.1.2
```

Системи UNIX®/Linux

Як правило, для систем UNIX® і Linux вимагається двокрапка, тобто ":" символ між кожною цифрою MAC-адреси (Ethernet-адреси).

```
arp -s 192.168.1.2 00:80:77:31:01:07  
ping 192.168.1.2
```



Для використання команди ARP необхідно перебувати в одному сегменті Ethernet, тобто між принт-сервером і операційною системою не може бути маршрутизатора.

Якщо є маршрутизатор, ви можете використовувати BOOTP або інші методи для введення IP-адреси. Якщо адміністратор налаштував систему для доставки IP-адрес за допомогою BOOTP, DHCP або RARP, принт-сервер Brother може отримувати IP-адресу від будь-якої з цих систем розподілу IP-адрес, тому не потрібно буде використовувати команду ARP. Команда ARP працює тільки один раз. З міркувань безпеки після успішного встановлення IP-адреси принт-сервера Brother за допомогою команди ARP не можна повторно використовувати команду ARP для зміни адреси. Принт-сервер буде ігнорувати будь-які спроби зробити це. Щоб знову змінити IP-адресу, використовуйте керування через веб-інтерфейс, TELNET (за допомогою команди SET IP ADDRESS) або виконайте скидання налаштувань на принт-сервері, що дозволить знову використовувати команду ARP.



Пов'язана інформація

- [Інші способи налаштування IP-адреси](#)
- [Налаштування IP-адреси за допомогою протоколу DHCP](#)
- [Налаштування IP-адреси за допомогою протоколу BOOTP](#)
- [Налаштування IP-адреси за допомогою протоколу RARP](#)
- [Скидання налаштувань мережі до заводських налаштувань](#)

Скидання налаштувань мережі до заводських налаштувань

Пов'язані моделі: HL-L2340DWR/HL-L2360DNR/HL-L2365DWR

За допомогою панелі керування пристрою можна перевстановити заводські налаштування принт-сервера за замовчуванням. При цьому скидаються всі дані, такі як пароль і IP-адреса.



- Ця функція відновлює всі параметри дротової і бездротової мережі до заводських налаштувань.
- Можна також скинути заводські налаштування сервера друку за допомогою BRAdmin Light, BRAdmin Professional або керування через Інтернет.

1. Натисніть ▲ або ▼, щоб вибрати функцію *Сеть*, а потім натисніть **ОК**.
2. Натисніть ▲ або ▼, щоб вибрати функцію *Сброс сет.наст.*, а потім натисніть **ОК**.
3. Натисніть ▲ для *Да*.
Пристрій буде перезавантажено.



Пов'язана інформація

- [Технічна інформація для досвідчених користувачів](#)
- [Налаштування IP-адреси за допомогою протоколу ARP](#)
- [Розміщення налаштувань мережі під час керування через веб-інтерфейс](#)
- [Розміщення налаштувань мережі під час використання BRAdmin Light \(Windows і Mac\)](#)
- [Розміщення налаштувань мережі під час використання BRAdmin Professional 3 \(Windows\)](#)

Друк звіту WLAN

Пов'язані моделі: HL-L2340DWR/HL-L2365DWR

Звіт WLAN відображає стан підключення бездротового пристрою. Якщо з'єднання не успішне, перевірте код помилки в роздрукованому звіті.

1. Натисніть ▲ або ▼, щоб вибрати функцію `Инф. об уст-ве`, а потім натисніть **OK**.
2. Натисніть ▲ або ▼, щоб вибрати функцію `Печать отч. WLAN`, а потім натисніть **OK**.

Пристрій друкує звіт WLAN.



Пов'язана інформація

- [Технічна інформація для досвідчених користувачів](#)
- [Коди помилок у звіті про бездротову мережу](#)
- [Пристрій Brother не може друкувати в мережі](#)
- [Необхідно перевірити, що пристрої мережі працюють належним чином](#)
- [Навіть після успішного встановлення пристрій Brother в мережі не знайдено](#)

Коди помилок у звіті про бездротову мережу

Пов'язані моделі: HL-L2340DWR/HL-L2365DWR

Якщо звіт бездротової локальної мережі показує, що з'єднання не вдалося, перевірте код помилки в роздрукованому звіті і перегляньте інструкції в таблиці:

Код помилки	Проблема та рекомендовані рішення
TS-01	Налаштування бездротової мережі не активовано, увімкніть налаштування бездротової мережі (ON). Якщо до пристрою підключений кабель мережі, від'єднайте його і увімкніть (ON) бездротове налаштування пристрою.
TS-02	Не вдається виявити точку бездротового доступу/маршрутизатор. 1. Перевірте такі чотири пункти: <ul style="list-style-type: none">• Переконайтеся, що точку бездротового доступу/маршрутизатор увімкнено.• Перемістіть пристрій в зону, вільну від перешкод, або ближче до точки бездротового доступу/ маршрутизатора.• При налаштуванні параметрів бездротової мережі тимчасово помістіть пристрій на відстані приблизно 3,3 фути (один метр) від точки бездротового доступу.• Якщо ваша точка бездротового доступу/маршрутизатор використовує фільтрацію MAC-адрес, переконайтеся, що MAC-адреса пристрою Brother дозволена у фільтрі. 2. Якщо ви вручну ввели SSID і інформацію безпеки (SSID/метод автентифікації/метод шифрування/ключ мережі), ці відомості можуть бути неправильними. Підтвердіть SSID і інформацію про безпеку і введіть правильну інформацію за необхідності.
TS-04	Методи автентифікації / Методи шифрування, що використовуються обраною точкою бездротового доступу / маршрутизатором, не підтримуються пристроєм. Для режиму інфраструктури змініть методи автентифікації і шифрування бездротової точки доступу/маршрутизатора. Комп'ютер підтримує такі методи автентифікації: <ul style="list-style-type: none">• WPA - Персональний TKIP або AES• WPA2 - Персональний AES• Відкритий WEP або None (без шифрування)• Загальний ключ WEP Якщо проблема не вирішена, введені параметри SSID або мережі можуть бути неправильними. Підтвердіть налаштування бездротової мережі. У режимі Ad-Hoc змініть методи автентифікації та шифрування комп'ютера для налаштування бездротової мережі. Ваш пристрій підтримує тільки відкритий метод перевірки автентичності з додатковим шифруванням WEP.
TS-05	Неправильна інформація про безпеку (SSID/ключ мережі). Підтвердіть SSID і ключ мережі. Якщо маршрутизатор використовує шифрування WEP, введіть ключ, який використовується як перший ключ WEP. Пристрій Brother підтримує використання тільки першого ключа WEP.
TS-06	Неправильна інформація про безпеку бездротової мережі (Метод автентифікації/Метод шифрування/ключ мережі). Підтвердіть інформацію про безпеку бездротової мережі (Метод автентифікації/Метод шифрування/ключ мережі), зазначену в TS-04. Якщо маршрутизатор використовує шифрування WEP, введіть ключ, який використовується як перший ключ WEP. Пристрій Brother підтримує використання тільки першого ключа WEP.
TS-07	Пристрій не може виявити точку бездротового доступу / маршрутизатор з включеними WPS або AOSS™.

Код помилки	Проблема та рекомендовані рішення
	<p>Якщо ви хочете налаштувати параметри бездротової мережі за допомогою WPS або AOSS™, ви повинні застосувати як ваш пристрій, так і точку бездротового доступу/маршрутизатор. Переконайтеся, що точка бездротового доступу/маршрутизатор підтримує WPS або AOSS™, і повторіть спробу.</p> <p>Якщо ви не знаєте, як керувати бездротовою точкою доступу маршрутизатором за допомогою WPS або AOSS™, див. документацію до точки бездротового доступу/маршрутизатора, зверніться до виробника точки бездротового доступу/маршрутизатора або до адміністратора мережі.</p>
TS-08	<p>Визначаються дві або більше бездротові точки доступу з включеними WPS або AOSS™.</p> <ul style="list-style-type: none"> • Переконайтеся, що тільки одна точка бездротового доступу/маршрутизатор в межах діапазону має активний WPS або AOSS™, і повторіть спробу. • Спробуйте почати спочатку через кілька хвилин, щоб уникнути перешкод від інших точок доступу.



Пов'язана інформація

- [Друк звіту WLAN](#)
- [Пристрій Brother не може друкувати в мережі](#)
- [Необхідно перевірити, що пристрої мережі працюють належним чином](#)
- [Навіть після успішного встановлення пристрій Brother в мережі не знайдено](#)
- [Налаштування бездротової мережі одним натисканням WPS або AOSS™](#)
- [Налаштування вашого пристрою для бездротової мережі PIN-методом за допомогою Wi-Fi Protected Setup™ \(WPS\)](#)
- [Налаштування вашого пристрою для бездротової мережі в режимі Ad-Нос за допомогою існуючого SSID](#)
- [Налаштування вашого пристрою для бездротової мережі в режимі Ad-Нос за допомогою нового SSID](#)
- [Налаштування вашого пристрою для бездротової мережі за допомогою майстра налаштування на панелі керування пристрою](#)
- [Налаштування вашого пристрою для бездротової мережі, коли ідентифікатор SSID не транслюється](#)

Меню "Сеть" на панелі керування Brother

Пов'язані моделі: HL-L2340DWR/HL-L2360DNR/HL-L2365DWR

Вибір меню [Сеть](#) на панелі керування дозволяє налаштувати пристрій Brother для вашої мережі. Зверніть увагу, що з пристроєм Brother поставляються утиліта BRAdmin Light і система керування через веб-інтерфейс, які можна використовувати для налаштування різних параметрів мережі.



Пов'язана інформація

- [Мережа](#)
- [Протоколи TCP / IP](#)
- [Ethernet \(тільки для дротової мережі\)](#)
- [Статус дротового підключення](#)
- [MAC-адреса](#)
- [Утиліта WLAN Assistant \(тільки для бездротової мережі\)](#)
- [Майстер налаштування \(тільки для бездротової мережі\)](#)
- [WPS / AOSS™ \(тільки для бездротової мережі\)](#)
- [WPS за допомогою PIN-коду \(тільки для бездротової мережі\)](#)
- [Стан бездротової мережі \(тільки для бездротової мережі\)](#)
- [Встановлення значення за замовчуванням](#)
- [Включення дротової мережі \(тільки для дротової мережі\)](#)
- [Включення бездротової мережі \(тільки для бездротових мереж\)](#)
- [Wi-Fi Direct](#)
- [Скидання параметрів мережі](#)
- [Розміщення параметрів мережі в меню панелі керування Brother](#)

Протоколи TCP/IP

Пов'язані моделі: HL-L2340DWR/HL-L2360DNR/HL-L2365DWR

При підключенні пристрою до мережі за допомогою кабелю мережі використовуйте пункти меню *Проводная сеть*. При підключенні пристрою до бездротової мережі Ethernet використовуйте пункти меню *Беспровод. сеть*.

Спосіб завантаження

Цей вибір визначає, як пристрій отримує IP-адресу.

Авто

У цьому режимі пристрій буде сканувати мережу на наявність DHCP-сервера. Якщо DHCP-сервер виявлено, і його параметри дозволяють призначити IP-адресу для пристрою, буде використовуватися IP-адреса, надана DHCP-сервером.

Якщо сервер DHCP недоступний, IP-адреса встановлюється з використанням протоколу APIPA. Після первинного включення пристрою може знадобитися кілька хвилин для пошуку сервера в мережі.

Статичний

У цьому режимі пристрій потребує призначити IP-адресу вручну. При введенні IP-адреси вона фіксується як призначена.

Якщо не потрібно налаштувати сервер друку за допомогою протоколу DHCP, BOOTP або RARP, то для способу завантаження необхідно вибрати значення "Статичний", щоб сервер друку мав статичну IP-адресу. У цьому випадку сервер друку не буде намагатися отримати IP-адресу ні з якої з цих систем.

Щоб змінити спосіб завантаження, використовуйте панель керування пристрою, утиліту BRAdmin Light або керування через веб-інтерфейс.

IP-адреса

У цьому полі відображається поточна IP-адреса пристрою. Якщо обрано статичний спосіб завантаження, введіть IP-адресу, яку слід призначити пристрою (з'ясуйте у адміністратора мережі, яку IP-адресу слід використовувати). Якщо обраний спосіб, відмінний від статичного, пристрій буде намагатися визначити IP-адресу за допомогою протоколу DHCP, BOOTP або RARP.

Обрана за замовчуванням IP-адреса пристрою швидше за все буде несумісною зі схемою номерів IP-адрес, що використовується в мережі. Для отримання IP-адреси, сумісної з мережею, до якої підключено пристрій, рекомендується звернутися до адміністратора мережі.

Маска підмережі

У цьому полі відображається поточна маска підмережі, яка використовується пристроєм. Якщо для отримання маски підмережі не використовується протокол DHCP, BOOTP або RARP, введіть необхідну маску підмережі. Для отримання маски підмережі зверніться до адміністратора мережі.

Шлюз

У цьому полі відображається поточна адреса шлюзу або маршрутизатора, що використовується пристроєм. Якщо для отримання адреси шлюзу або маршрутизатора не використовується протокол DHCP, BOOTP або RARP, введіть адресу, яку слід призначити. Якщо шлюз або маршрутизатор відсутні, залиште це поле порожнім. При виникненні питань звертайтеся до адміністратора мережі.

Спроби завантаження IP

У цьому полі відображається кількість спроб, якими пристрій буде намагатися отримати IP-адресу, якщо для методу завантаження задано будь-яке налаштування, крім статичного.

APIPA

При виборі *Вкл.* сервер друку автоматично призначає локальну IP-адресу каналу в діапазоні від 169.254.1.0 до 169.254.254.255 в тих випадках, коли серверу друку не вдається отримати IP-адресу за допомогою заданого способу завантаження. Вибір значення *Викл.* означає, що IP-адреса не змінюється, якщо серверу друку не вдається отримати IP-адресу за допомогою заданого способу завантаження.

IPv6

Це пристрій сумісний з протоколом IPv6 - протоколом Інтернету нового покоління. За замовчуванням цей параметр встановлений в значення **Викл.** Щоб використовувати протокол IPv6, виберіть значення **Вкл.** Щоб отримати додаткові відомості про протокол IPv6, перейдіть на веб-сайт Brother support за адресою support.brother.com.



- Якщо IPv6 встановлено на **Вкл.**, щоб увімкнути цей протокол, вимкніть перемикач живлення, а потім знову увімкніть його.
 - Після **Вкл.** увімкнення IPv6 цей параметр буде застосований як до дротового, так і до бездротового інтерфейсу локальної мережі.
-



Пов'язана інформація

- Меню "Сеть" на панелі керування Brother
 - Де знайти налаштування мережі пристрою Brother?
-

Ethernet (тільки для дротової мережі)

Пов'язані моделі: HL-L2360DNR/HL-L2365DWR

Режим Ethernet дозволяє принт-серверу працювати в повному або напівдуплексному режимі 100BASE-TX або повному або напівдуплексному режимі 10BASE-T шляхом автоматичного узгодження.



Якщо це значення задано неправильно, можливо, не вдасться встановити зв'язок з принт-сервером.



Пов'язана інформація

- [Меню "Сеть" на панелі керування Brother](#)

Стан дротової мережі

Пов'язані моделі: HL-L2360DNR/HL-L2365DWR

У цьому полі відображається поточний стан дротової мережі.



Пов'язана інформація

- [Меню "Сеть" на панелі керування Brother](#)

MAC-адреса

Пов'язані моделі: HL-L2340DWR/HL-L2360DNR/HL-L2365DWR

MAC-адреса (Ethernet-адреса) - це унікальний номер, призначений для інтерфейсу мережі пристрою. Ви можете перевірити MAC-адресу вашого пристрою на панелі керування.



Пов'язана інформація

- [Меню "Сеть" на панелі керування Brother](#)

🏠 Головна сторінка > [Мережа](#) > [Меню "Сеть" на панелі керування Brother](#) > Помічник з налаштування бездротової мережі (тільки для бездротової мережі)

Помічник з налаштування бездротової мережі (тільки для бездротової мережі)

Пов'язані моделі: HL-L2340DWR/HL-L2365DWR

Ця функція допоможе вам налаштувати бездротову мережу за допомогою майстра налаштування.



Пов'язана інформація

- [Меню "Сеть" на панелі керування Brother](#)
-

🏠 [Головна сторінка](#) > [Мережа](#) > [Меню "Сеть" на панелі керування Brother](#) > Майстер налаштування (тільки для бездротової мережі)

Майстер налаштування (тільки для бездротової мережі)

Пов'язані моделі: HL-L2340DWR/HL-L2365DWR

Майстер налаштування містить вказівки щодо налаштування бездротової мережі.



Пов'язана інформація

- [Меню "Сеть" на панелі керування Brother](#)
-

WPS/AOSS™ (тільки для бездротової мережі)

Пов'язані моделі: HL-L2340DWR/HL-L2365DWR

Якщо ваша точка бездротового доступу/маршрутизатор підтримує WPS (PBC) або AOSS™ (автоматичний бездротовий режим), ви можете налаштувати пристрій Brother без комп'ютера.



- WPS означає Wi-Fi Protected Setup™.
- Термін "PBC" означає "Push Button Configuration" (налаштування однією кнопкою).
- Термін "AOSS™" означає "AirStation One-Touch Secure System" (безпечна система одноразового натискання для повітряної станції).



Пов'язана інформація

- [Меню "Сеть" на панелі керування Brother](#)

Головна сторінка > [Мережа](#) > [Меню "Сеть" на панелі керування Brother](#) > WPS за допомогою PIN-коду (тільки для бездротової мережі)

WPS за допомогою PIN-коду (тільки для бездротової мережі)

Пов'язані моделі: HL-L2340DWR/HL-L2365DWR

Якщо ваша точка бездротового доступу/маршрутизатор підтримує WPS (метод PIN), ви можете налаштувати пристрій Brother без комп'ютера.



WPS означає Wi-Fi Protected Setup™.



Пов'язана інформація

- [Меню "Сеть" на панелі керування Brother](#)

Стан бездротової мережі (тільки для бездротової мережі)

Пов'язані моделі: HL-L2340DWR/HL-L2365DWR

Стан

У цьому полі відображається поточний стан бездротової мережі.

Сигнал

У цьому полі відображається поточний рівень сигналу бездротової мережі.

Канал

У цьому полі відображається поточний канал бездротової мережі.

Швидкість

У цьому полі відображається поточна швидкість бездротової мережі.

Ідентифікатор SSID

У цьому полі відображається поточний SSID бездротової мережі. На дисплеї відображається до 32 символів імені SSID.

Режим зв'язку

У цьому полі відображається поточний режим бездротового зв'язку.



Пов'язана інформація

- [Меню "Сеть" на панелі керування Brother](#)

Встановлення значення за замовчуванням

Пов'язані моделі: HL-L2365DWR

Виберіть функцію [Настр.](#) по умовчанию, щоб скинути всі дротові або бездротові налаштування до заводських значень за замовчуванням.



Пов'язана інформація

- [Меню "Сеть" на панелі керування Brother](#)

▲ Головна сторінка > [Мережа](#) > [Меню "Сеть" на панелі керування Brother](#) > Включення дротової мережі (тільки для дротової мережі)

Включення дротової мережі (тільки для дротової мережі)

Пов'язані моделі: HL-L2365DWR

Увімкніть функцію `Пров.сетть` `вкл.` в положення `Вкл.`, якщо потрібно використовувати дротове підключення мережі.



Пов'язана інформація

- [Меню "Сеть" на панелі керування Brother](#)
-

🏠 Головна сторінка > [Мережа](#) > [Меню "Сеть" на панелі керування Brother](#) > Включення бездротової мережі (тільки для бездротової мережі)

Включення бездротової мережі (тільки для бездротової мережі)

Пов'язані моделі: HL-L2340DWR/HL-L2365DWR

Увімкніть функцію `Беспров.подкл.` в положення `Вкл.`, якщо потрібно використовувати бездротове підключення мережі.



Пов'язана інформація

- [Меню "Сеть" на панелі керування Brother](#)
 - [Загальні технічні характеристики](#)
-

Wi-Fi Direct

Пов'язані моделі: HL-L2340DWR/HL-L2365DWR

Цей тип з'єднання є стандартом Wi-Fi, який дозволяє пристроям з'єднуватися між собою без точки бездротового доступу, використовуючи захищений метод.



Пов'язана інформація

- [Меню "Сеть" на панелі керування Brother](#)
- [Приклади підключення по бездротовій мережі](#)

Скидання налаштувань мережі

Пов'язані моделі: HL-L2340DWR/HL-L2360DNR/HL-L2365DWR

Виберіть функцію [Сброс сет. наст.](#), щоб скинути заводські налаштування принт-сервера за замовчуванням.



Пов'язана інформація

- [Меню "Сеть" на панелі керування Brother](#)

Безпека

- Блокування налаштувань пристрою
- Перед використанням функцій безпеки мережі
- Підтримувані протоколи та функції безпеки
- Безпечне надсилання електронної пошти

Блокування налаштувань пристрою

Перед увімкненням функції блокування доступу до пристрою уважно запишіть пароль. Якщо ви забули пароль, необхідно скинути всі паролі, що зберігаються на пристрої, зателефонувавши адміністратору або в Службу підтримки Brother.

- [Про використання блокування налаштувань](#)

Про використання блокування налаштувань

Пов'язані моделі: HL-L2340DWR/HL-L2360DNR/HL-L2365DWR

Блокування несанкціонованого доступу до налаштувань пристрою.

Якщо для функції блокування налаштувань вибрано значення **Вкл.**, то до налаштувань пристрою можна отримати доступ, лише після введення пароля.



Пов'язана інформація

- [Блокування налаштувань пристрою](#)
- [Встановлення пароля блокування налаштування](#)
- [Зміна налаштування пароля блокування](#)
- [Увімкнення або вимкнення параметру блокування](#)

Встановлення пароля блокування налаштування

Пов'язані моделі: HL-L2340DWR/HL-L2360DNR/HL-L2365DWR

1. Натисніть ▲ або ▼, щоб вибрати функцію **Общ. настройки**, а потім натисніть **ОК**.
2. Натисніть ▲ або ▼, щоб вибрати функцію **Блок-ка уст-к**, а потім натисніть **ОК**.
3. Введіть чотиризначний номер для пароля.
Щоб ввести кожну цифру, натисніть ▲ або ▼, щоб вибрати число, а потім натисніть **ОК**.
4. Коли на РК-дисплеї відобразиться повідомлення **Повтор :**, повторно введіть пароль.
5. Натисніть **ОК**.



Пов'язана інформація

- [Використання функції блокування налаштувань](#)

Зміна пароля блокування налаштування

Пов'язані моделі: HL-L2340DWR/HL-L2360DNR/HL-L2365DWR

1. Натисніть ▲ або ▼, щоб вибрати функцію *Общ. настройки*, а потім натисніть **OK**.
2. Натисніть ▲ або ▼, щоб вибрати функцію *Блок-ка уст-к*, а потім натисніть **OK**.
3. Натисніть ▲ або ▼, щоб вибрати функцію *Задать пароль*, а потім натисніть **OK**.
4. Введіть поточний чотиризначний пароль.
Щоб ввести кожну цифру, натисніть ▲ або ▼, щоб вибрати число, а потім натисніть **OK**.
5. Введіть новий чотиризначний пароль.
Щоб ввести кожну цифру, натисніть ▲ або ▼, щоб вибрати число, а потім натисніть **OK**.
6. Коли на РК-дисплеї відобразиться повідомлення *Повтор:*, повторно введіть пароль.
7. Натисніть **OK**.



Пов'язана інформація

- [Використання функції блокування налаштувань](#)

Увімкнення або вимкнення параметру блокування

- Увімкнення параметру блокування
- Вимкнення параметру блокування

Головна сторінка > Безпека > Блокування налаштувань пристрою > Використання функції блокування налаштувань > Увімкнення або вимкнення параметру блокування > Увімкнення параметру блокування

Увімкнення параметру блокування

Пов'язані моделі: HL-L2340DWR/HL-L2360DNR/HL-L2365DWR

1. Натисніть ▲ або ▼, щоб вибрати функцію **Общ. настройки**, а потім натисніть **ОК**.
2. Натисніть ▲ або ▼, щоб вибрати функцію **Блок-ка уст-к**, а потім натисніть **ОК**.
3. Натисніть кнопку **ОК**, коли РК-дисплей увімкнений **Вкл.**
4. Введіть поточний чотиризначний пароль.
Щоб ввести кожен цифру, натисніть ▲ або ▼, щоб вибрати число, а потім натисніть **ОК**.



Пов'язана інформація

- [Увімкнення або вимкнення параметру блокування](#)

Головна сторінка > Безпека > Блокування налаштувань пристрою > Використання функції блокування налаштувань > Увімкнення або вимкнення параметру блокування > Вимкнення параметру блокування

Вимкнення параметру блокування

Пов'язані моделі: HL-L2340DWR/HL-L2360DNR/HL-L2365DWR

1. Натисніть ▲ або ▼, щоб вибрати функцію **Общ. настройки**, а потім натисніть **ОК**.
2. Натисніть ▲ або ▼, щоб вибрати функцію **Блок-ка уст-к**, а потім натисніть **ОК**.
3. Введіть поточний чотиризначний пароль.
Щоб ввести кожну цифру, натисніть ▲ або ▼, щоб вибрати число, а потім натисніть **ОК**.
4. Натисніть на кнопку **ОК**, коли РК-дисплей показує **Выкл.**



Пов'язана інформація

- [Увімкнення або вимкнення параметру блокування](#)

Перед використанням функцій безпеки мережі

Пов'язані моделі: HL-L2340DWR/HL-L2360DNR/HL-L2365DWR

У пристрої Brother використовуються найсучасніші протоколи безпеки і шифрування. Ці функції мережі можна включити в загальний план забезпечення безпеки мережі для захисту даних і запобігання несанкціонованому використанню пристрою.



Ми рекомендуємо відключити протоколи Telnet, FTP і TFTP. Доступ до пристрою за допомогою цих протоколів не є безпечним.



Пов'язана інформація

- [Безпека](#)

Підтримувані протоколи та функції безпеки

- [Протоколи безпеки](#)
- [Способи захисту для надсилання електронної пошти](#)
- [Безпечне керування пристроєм, підключеним до мережі, за допомогою керування через веб-інтерфейс \(браузер\)](#)
- [Безпечне керування пристроєм, підключеним до мережі, за допомогою BRAdmin Professional 3 \(Windows\)](#)

Протоколи безпеки

Пов'язані моделі: HL-L2340DWR/HL-L2360DNR/HL-L2365DWR

SNMPv3

SNMPv3 (Simple Network Management Protocol version 3 - простий протокол керування мережею версії 3) забезпечує аутентифікацію користувачів і шифрування даних для безпечного керування пристроями мережі.



Пов'язана інформація

- [Підтримувані протоколи та функції безпеки](#)

Способи захисту для надсилання електронної пошти

Пов'язані моделі: HL-L2340DWR/HL-L2360DNR/HL-L2365DWR



Налаштування параметрів для цих методів безпеки за допомогою керування через Інтернет.

Автентифікація SMTP (SMTP-AUTH)

Функція SMTP AUTH розширює SMTP (протокол надсилання електронної пошти в інтернеті), щоб включити метод автентифікації, який забезпечує точне визначення особи відправника.



Пов'язана інформація

- [Підтримувані протоколи та функції безпеки](#)
- [Налаштування надсилання електронної пошти під час керування через веб-інтерфейс](#)
- [Надсилання електронної пошти з автентифікацією користувача](#)

Головна сторінка > Безпека > Підтримувані протоколи та функції безпеки > Безпечне керування пристроєм, підключеним до мережі, за допомогою керування через веб-інтерфейс (браузер)

Безпечне керування пристроєм, підключеним до мережі, за допомогою керування через веб-інтерфейс (браузер)

Пов'язані моделі: HL-L2340DWR/HL-L2360DNR/HL-L2365DWR

Для безпечного керування пристроєм мережі необхідно використовувати утиліти керування з протоколами безпеки.

1. Запустіть веб-браузер.
2. Введіть "http://IP-адрес_устройства" в адресному рядку вашого браузера (де "IP-адрес_устройства" - це IP-адреса вашого пристрою).
3. За замовчуванням пароль не потрібен. Введіть пароль, якщо він встановлений, і натисніть .



- Якщо ви використовуєте протокол SNMPv3, виконайте такі дії.
- Ви також можете змінити налаштування SNMP за допомогою BRAdmin Professional 3.

4. Перейдіть на вкладку **Сеть**.
5. Натисніть на **Протокол**.
6. Переконайтеся, що параметр **SNMP** увімкнено, а потім натисніть кнопку **Дополнительные параметры** розділу **SNMP**.
7. Ви можете налаштувати параметри SNMP на екрані нижче.

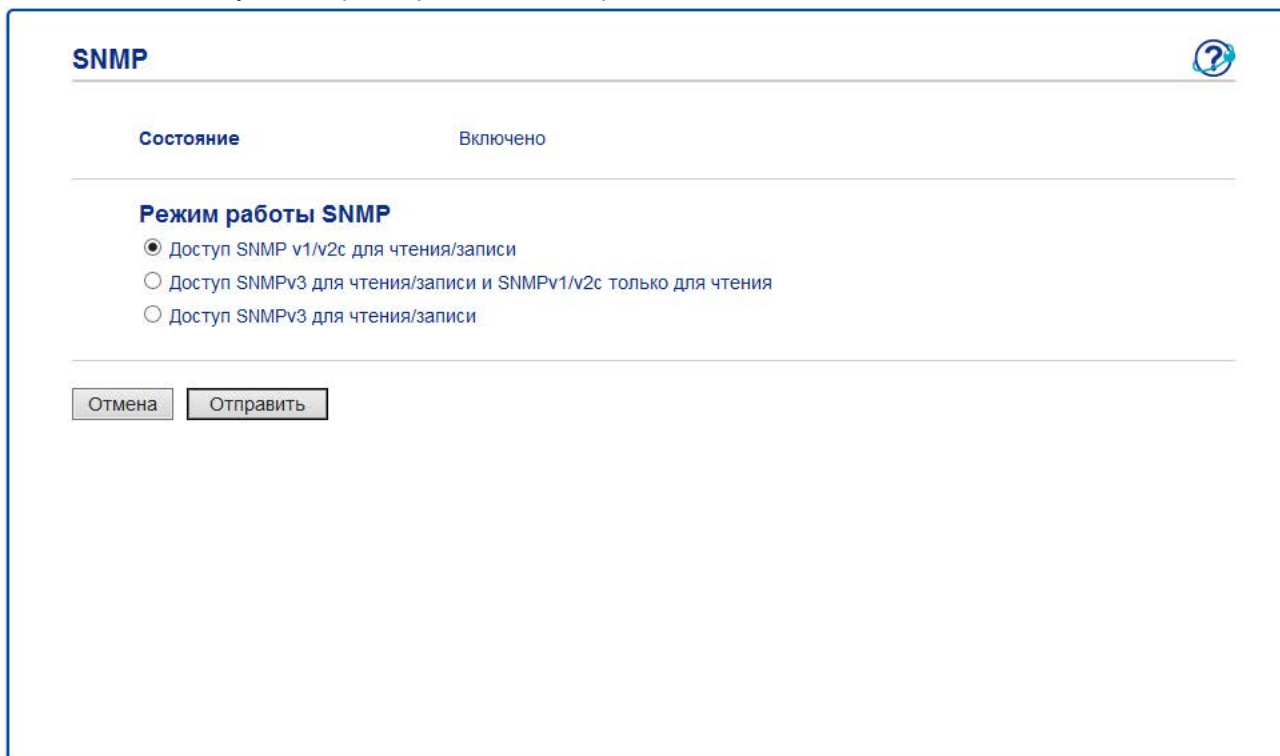

У нас є три варіанти для параметру **Режим работы SNMP**.

- **Доступ SNMP v1/v2c для чтения/записи**
У цьому режимі сервер друку використовує версію 1 і версію 2c протоколу SNMP. У цьому режимі можна використовувати всі додатки Brother. Однак це небезпечно, оскільки цей режим не буде автентифікувати користувача і дані не будуть зашифровані.
- **Доступ SNMPv3 для чтения/записи и SNMPv1/v2c только для чтения**
У цьому режимі принт-сервер використовує доступ для зчитування і запису версії 3 і доступ тільки для зчитування версії 1 і версії 2c протоколу SNMP.



При використанні **Доступ SNMPv3 для чтения/записи** и **SNMPv1/v2c только для чтения** (деякі додатки Brother (наприклад, BRAdmin Light), які отримують доступ до сервера друку, функціонують неправильно, оскільки вони підтверджують доступ тільки для читання версій 1 і 2с. Для використання всіх програм скористайтеся режимом **Доступ SNMP v1/v2c для чтения/записи**.

- **Доступ SNMPv3 для чтения/записи**

У цьому режимі сервер друку використовує версію 3 протоколу SNMP. Якщо ви хочете безпечно керувати принт-сервером, використовуйте цей режим.



При використанні режиму **Доступ SNMPv3 для чтения/записи** зверніть увагу на таке:

- Ви можете керувати принт-сервером тільки за допомогою BRAdmin Professional або керування через Інтернет.
 - За винятком BRAdmin Professional, всі додатки, що використовують SNMPv1/v2c, будуть обмежені. Щоб дозволити використання додатків SNMPv1/v2c, використовуйте **Доступ SNMPv3 для чтения/записи** и **SNMPv1/v2c только для чтения** або **Доступ SNMP v1/v2c для чтения/записи**.
-



Пов'язана інформація

- Підтримувані протоколи та функції безпеки
-

Безпечне керування пристроєм, підключеним до мережі, за допомогою BRAdmin Professional 3 (Windows)

Пов'язані моделі: HL-L2340DWR/HL-L2360DNR/HL-L2365DWR

Щоб безпечно використовувати утиліту BRAdmin Professional, необхідно виконати такі дії:

- Ми настійно рекомендуємо використовувати останню версію утиліти BRAdmin Professional. Перейдіть на сторінку **Загрузка** вашої моделі на веб-сайті Brother support за адресою support.brother.com. Якщо ви використовуєте стару версію BRAdmin для керування пристроями Brother, перевірка автентичності користувача не буде безпечною.
- Якщо ви керуєте змішаною групою старих принт-серверів та принт-серверів на базі BRAdmin Professional 3, ми рекомендуємо використовувати різні паролі в кожній групі. Це дозволить забезпечити безпеку на нових принт-серверах.



- "Старі версії BRAdmin" означає Bradmin Professional старше версії 2.80 і BRAdmin Light для Mac старше версії 1.10.
- Термін "Старі сервери друку" відноситься до серій NC-2000, NC-2100p, NC-3100h, NC-3100s, NC-4100h, NC- 5100h, NC-5200h, NC-6100h, NC-6200h, NC-6300h, NC-6400h, NC-8000, NC-100h, NC-110h, NC- 120w, NC-130h, NC-140w, NC-8100h, NC-9100h, NC-7100w, NC-7200w і NC-2200w.



Пов'язана інформація

- [Підтримувані протоколи та функції безпеки](#)

Безпечне надсилання електронної пошти

- Налаштування надсилання електронної пошти під час керування через веб-інтерфейс
- Надсилання електронної пошти з автентифікацією користувача

Налаштування надсилання електронної пошти під час керування через веб-інтерфейс

Пов'язані моделі: HL-L2340DWR/HL-L2360DNR/HL-L2365DWR

Ми рекомендуємо використовувати керування через веб-інтерфейс для налаштування захищеного надсилання електронної пошти з перевіркою автентифікації користувача.

1. Запустіть веб-браузер.
2. Введіть "http://IP-адрес_устройства" в адресному рядку вашого браузера (де "IP-адрес_устройства" - це IP-адреса вашого пристрою).
Наприклад: http://192.168.1.2



- Якщо використовується система доменних імен або включено ім'я NetBIOS, можна ввести інше ім'я, наприклад "SharedPrinter" замість IP-адреси.

- Наприклад:

http://SharedPrinter

Якщо ви активуєте ім'я NetBIOS, ви також можете використовувати ім'я вузла.

- Наприклад:

http://brnxxxxxxxxxxxx

Ім'я NetBIOS можна знайти у Звіті про конфігурацію мережі.

- Для Mac відкрийте керування через веб-інтерфейс, натиснувши на значок пристрою **Status Monitor**.

3. За замовчуванням пароль не потрібен. Введіть пароль, якщо він встановлений, і натисніть .
4. Перейдіть на вкладку **Сеть**.
5. Натисніть на **Протокол** у лівій панелі навігації.
6. У полі **SMTP** натисніть на **Дополнительные параметры** та переконайтеся, що для параметра **SMTP** відображається стан **Включено**.
7. Налаштування параметрів **SMTP**.
 - Додаткові відомості див. у довідці в розділі керування через веб-інтерфейс.
 - Перевірте правильність параметрів електронної пошти після налаштування, надіславши тестове повідомлення електронної пошти.
 - Якщо параметри сервера SMTP невідомі, зверніться до адміністратора мережі або постачальника послуг інтернету (ISP).
8. Після завершення натисніть кнопку **Отправить**.
Відкриється діалогове вікно **Проверить конфигурацию отправки электронной почты**.
9. Дотримуйтесь інструкцій у діалоговому вікні, щоб перевірити поточні налаштування.



Пов'язана інформація

- [Безпечне надсилання електронної пошти](#)
- [Способи захисту для надсилання електронної пошти](#)

Надсилання електронної пошти з автентифікацією користувача

Пов'язані моделі: HL-L2340DWR/HL-L2360DNR/HL-L2365DWR

Пристрій Brother підтримує метод SMTP AUTH для надсилання електронної пошти через сервер електронної пошти, який потребує автентифікації користувача. Цей метод запобігає несанкціонованому доступу користувачів до сервера електронної пошти.

Ви можете використовувати метод SMTP AUTH для надсилання повідомлень і звітів електронною поштою (доступно для деяких моделей).



Для налаштування автентифікації SMTP рекомендується використовувати керування через Інтернет.

Налаштування сервера електронної пошти

Необхідно налаштувати метод перевірки автентифікації SMTP вашого пристрою відповідно до методу, використовуваного сервером електронної пошти. Щоб отримати додаткові відомості про налаштування сервера електронної пошти, зверніться до адміністратора мережі або постачальника послуг Інтернету.



Щоб увімкнути автентифікацію SMTP-сервера, на екрані **SMTP** керування через веб-інтерфейс в розділі **Метод автентифікації сервера** необхідно вибрати **SMTP-AUTH**.



Пов'язана інформація

- [Безпечне надсилання електронної пошти](#)
- [Способи захисту для надсилання електронної пошти](#)

Пошук та усунення несправностей

Використовуйте цей розділ для вирішення типових проблем, які можуть виникнути при використанні пристрою Brother. Ви можете виправити більшість проблем самостійно.

ВАЖЛИВО

Для отримання технічної допомоги необхідно звернутися в Службу підтримки клієнтів Brother або до місцевого дилера Brother.

Використання витратних матеріалів сторонніх виробників може вплинути на якість друку, продуктивність обладнання та надійність пристрою.



Якщо Вам потрібна додаткова допомога, перейдіть на веб-сайт Brother support: support.brother.com.

По-перше, перевірте таке:

- Шнур живлення пристрою підключений правильно, і живлення пристрою включено. Див. *Посібник із швидкого налаштування*.
- Всі захисні матеріали були видалені. Див. *Посібник із швидкого налаштування*.
- Папір правильно завантажений в лоток для паперу.
- Інтерфейсні кабелі надійно підключені до пристрою та комп'ютера, бездротове з'єднання встановлено як на пристрої, так і на вашому комп'ютері.
- Повідомлення про помилки та технічне обслуговування.



Якщо ви не вирішили проблему під час перевірки, визначте проблему, а потім перегляньте *Пов'язану інформацію*.



Пов'язана інформація

- [Проблеми друку](#)
- [Проблеми, пов'язані з мережею](#)
- [Інші проблеми](#)
- [Повідомлення про помилки та технічне обслуговування](#)
- [Індикація помилок та технічного обслуговування](#)
- [Усунення заминання паперу](#)
- [Поліпшення якості друку](#)
- [Інформація про пристрій](#)

Проблеми друку

Труднощі	Поради
Немає роздруківки	Переконайтеся, що встановлено та вибрано правильний драйвер принтера.
	Перевірте, чи відображається на моніторі стану або панелі керування пристроєм стан помилки.
	<p>Перевірте, що пристрій знаходиться в оперативному режимі:</p> <ul style="list-style-type: none"> Windows 7 і Windows Server 2008 R2 Натисніть на кнопку Пуск  Устройства и принтеры. Клацніть правою кнопкою миші Brother HL-XXXX Printer і виберіть Просмотр очереди печати. У рядку меню виберіть Принтер. Переконайтеся, що прапорець Работать автономно знятий. Windows Vista і Windows Server 2008 Натисніть на кнопку / Пуск  > Панель управления > Оборудование и звук > Принтеры. Клацніть правою кнопкою миші принтер Brother HL-XXXX Printer. Переконайтеся, що пункт Отложенная печать не вказаний. За наявності в списку цього параметра клацніть його, щоб встановити драйвер в режимі онлайн. Windows XP і Windows Server 2003 Виберіть Пуск > Принтеры и факсы. Клацніть правою кнопкою миші принтер Brother HL-XXXX Printer. Переконайтеся, що пункт Отложенная печать не вказаний. За наявності в списку цього параметра клацніть його, щоб встановити драйвер в режимі онлайн. Windows 8 і Windows Server 2012 Перемістіть мишу в нижній правий кут робочого столу. Коли з'явиться рядок меню, натисніть на Параметры > Панель управления > Оборудование и звук > Просмотр устройств и принтеров. Клацніть правою кнопкою миші принтер Brother HL-XXXX Printer. Натисніть кнопку Просмотр очереди печати. Зі списку драйверів принтерів виберіть драйвер принтера. У рядку меню виберіть «Принтер» і переконайтеся в тому, що прапорець Работать автономно не встановлено. Windows Server 2012 R2 Натисніть на клавішу Панель управления на екрані Start. У групі Оборудование виберіть Просмотр устройств и принтеров. Клацніть правою кнопкою миші принтер Brother HL-XXXX Printer. Натисніть кнопку Просмотр очереди печати. Якщо з'являться функції драйвера принтера, виберіть драйвер принтера. Зі списку драйверів принтерів виберіть драйвер принтера. У рядку меню виберіть Принтер і переконайтеся в тому, що прапорець Работать автономно не встановлено.
<p>Перевірте, що пристрій не перебуває в режимі вимкнення живлення.</p> <p>Якщо пристрій перебуває в режимі вимкнення живлення, натисніть і утримуйте кнопку  на панелі керування, а потім повторно надішліть дані друку.</p>	
Пристрій не друкує або зупинив друк.	Натисніть і утримуйте кнопку Go (Перейти) протягом приблизно двох секунд. Пристрій скасує завдання друку та зітре його з пам'яті. Роздруковка може бути неповною. Повторно надішліть дані друку.
Верхні та нижні колонтитули відображаються при відображенні документа на екрані, але не відображаються під час друку.	Зона, недоступна для друку, у верхній і нижній частині сторінки. Для цього відрегулюйте верхнє та нижнє поле в документі.
Пристрій несподівано починає друк або друкує нісенітницю.	Натисніть і утримуйте кнопку переходу Go (Перейти) протягом приблизно двох секунд, щоб скасувати поточне завдання друку.
	Перевірте налаштування в додатку, щоб переконатися, що вони налаштовані для роботи з вашим пристроєм.

Труднощі	Поради
Пристрій друкує перші кілька сторінок правильно, потім на деяких сторінках відсутній текст.	Перевірте налаштування в додатку, щоб переконатися, що вони налаштовані для роботи з вашим пристроєм. Ваш комп'ютер не розпізнає повний сигнал вхідного буфера пристрою. Переконайтеся, що ви правильно підключили інтерфейсний кабель.
Пристрій не друкує на обох сторонах паперу, навіть якщо драйвер принтера налаштований для двостороннього друку.	Перевірте налаштування формату паперу в драйвері принтера. Ви повинні вибрати папір формату А4, щільністю від 60 до 105 г/м ² .
Швидкість друку занадто низька.	Спробуйте змінити налаштування драйвера принтера. Найвища роздільна здатність вимагає більш тривалого часу обробки даних, надсилання та друку.
Пристрій не подає папір.	Якщо в лотку є папір, переконайтеся, що він випрямлений. Якщо папір скручений, розпряміть його. Іноді корисно вийняти папір, перегорнути стопку та покласти її назад в лоток для паперу. Зменшить кількість паперу в лотку та повторіть спробу. Переконайтеся, що в драйвері принтера не вибрано Ручная подача для параметру Источник бумаги . Очистіть ролики для прийому паперу.
Пристрій не подає папір зі слоту для ручної подачі.	Обома руками щільно вставте один аркуш паперу в слот для ручної подачі до тих пір, поки верхній край паперу не притиснеться до роликів подачі паперу. Продовжуйте притискати папір до роликів, поки пристрій не схопить папір і не потягне його далі. Помістіть тільки один аркуш паперу в слот для ручної подачі. Переконайтеся, що в драйвері принтера не вибрано Ручная подача для параметру Источник бумаги .
Пристрій не подає конверти.	Завантажуйте по одному конверту в слот для ручної подачі. Ваш додаток повинен бути налаштований на друк конверта такого формату, який ви використовуєте. Зазвичай це робиться в меню «Настройка страницы» або «Настройка документа» вашого додатка.



Пов'язана інформація

- Пошук та усунення несправностей
- Моніторинг стану пристрою з вашого комп'ютера (Windows)
- Моніторинг стану пристрою з вашого комп'ютера (Mac)
- Недрукована зона
- Скасування завдання друку
- Зміна формату паперу (Windows)
- Зміна формату паперу (Mac)
- Зміна роздільної здатності (Windows)
- Зміна роздільної здатності (Mac)
- Завантаження та друк за допомогою лотка для паперу
- Очищення роликів захоплення паперу
- Завантаження паперу та друк за допомогою слоту для ручної подачі

Проблеми, пов'язані з мережею

Більшість помилок можна усунути самостійно. Якщо після прочитання цього посібника проблема не буде вирішена, відвідайте веб-сайт Brother support за адресою support.brother.com.

- Повідомлення про помилки для HL-L2340DWR/HL-L2365DWR
- Де знайти налаштування мережі пристрою Brother?
- Не вдається завершити налаштування бездротової мережі
- Під час встановлення драйвера принтера пристрій Brother не знайдено в мережі
- Пристрій Brother не може друкувати в мережі
- Навіть після успішного встановлення пристрій Brother в мережі не знайдено
- Налаштування безпеки не працюють належним чином
- Необхідно перевірити правильність роботи пристроїв мережі

Повідомлення про помилки для HL-L2340DWR/HL-L2365DWR

Пов'язані моделі: HL-L2340DWR/HL-L2365DWR

При виникненні помилки пристрій Brother відобразить повідомлення про помилку. Найбільш поширені повідомлення про помилки наведено в таблиці.

Повідомлення про помилку	Причина	Спосіб усунення
Подключ. невозм. Устрйоство уже підключено.	Два мобільні пристрої вже підключені до мережі Wi-Fi Direct, коли пристрій Brother є власником групи.	Після завершення роботи поточного з'єднання між пристроєм Brother і іншим мобільним пристроєм спробуйте знову налаштувати параметри Wi-Fi Direct. Ви можете підтвердити стан підключення, роздрукувавши звіт про конфігурацію мережі.
Ошибка связи	Інші пристрої одночасно намагаються підключитися до мережі Wi-Fi Direct.	Переконайтеся, що інші пристрої не намагаються підключитися до мережі Wi-Fi Direct, а потім знову спробуйте налаштувати параметри Wi-Fi Direct.
Разрыв соедин.	Пристрій Brother і мобільний пристрій не можуть взаємодіяти під час налаштування мережі Wi-Fi Direct.	<ul style="list-style-type: none">• Перемістіть мобільний пристрій ближче до пристрою Brother.• Перемістіть пристрій Brother і мобільний пристрій в зону, вільну від перешкод.• Якщо ви використовуєте метод PIN для WPS, переконайтеся, що ви ввели правильний PIN-код.
Нет устройства	При налаштуванні мережі Wi-Fi Direct пристрій Brother не може знайти ваш мобільний пристрій.	<ul style="list-style-type: none">• Переконайтеся, що пристрій і мобільний пристрій знаходяться в режимі Wi-Fi Direct.• Перемістіть мобільний пристрій ближче до пристрою Brother.• Перемістіть пристрій Brother і мобільний пристрій в зону, вільну від перешкод.• Якщо ви вручну налаштуєте мережу Wi-Fi Direct, переконайтеся, що ви ввели правильний пароль.• Якщо ваш мобільний пристрій має сторінку конфігурації для отримання IP-адреси, переконайтеся, що IP-адреса вашого мобільного пристрою налаштована через DHCP.



Пов'язана інформація

- [Проблеми, пов'язані з мережею](#)

Де знайти налаштування мережі пристрою Brother?

Пов'язані моделі: HL-L2340DWR/HL-L2360DNR/HL-L2365DWR

Використовуйте один з таких способів для пошуку параметрів мережі пристрою Brother, наприклад IP-адресу, шлюз за замовчуванням та інші параметри:

- Друк звіту про конфігурацію мережі
- Використовуйте панель керування пристрою Brother
- Використовуйте додаток BRAdmin Light
- Використовуйте додаток BRAdmin Professional 3



Пов'язана інформація

- [Проблеми, пов'язані з мережею](#)
- [Розміщення налаштувань мережі під час використання панелі керування Brother](#)
- [Розміщення налаштувань мережі під час використання BRAdmin Light \(Windows і Mac\)](#)
- [Протоколи TCP/IP](#)
- [Друк звіту про конфігурацію мережі](#)

Не вдається завершити налаштування бездротової мережі

Пов'язані моделі: HL-L2340DWR/HL-L2365DWR

Вимкніть і знову увімкніть бездротовий маршрутизатор. Потім спробуйте знову налаштувати параметри бездротової мережі. Якщо ви не можете вирішити цю проблему, дотримуйтесь інструкцій нижче: Дослідіть проблему за допомогою звіту WLAN.

Причина	Дія	Інтерфейс
Неправильні параметри безпеки (SSID/ключ мережі).	<ul style="list-style-type: none"> Підтвердіть параметри безпеки за допомогою утиліти Wireless Setup Helper. Для отримання додаткової інформації та завантаження утиліти перейдіть на сторінку Загрузка моделі на веб-сайті Brother support за адресою support.brother.com. Виберіть і переконайтеся, що ви використовуєте правильні параметри безпеки. <ul style="list-style-type: none"> Інформацію про те, як знайти налаштування безпеки, див. в інструкціях, що додаються до точки бездротового доступу/маршрутизатора. Як параметри безпеки за замовчуванням можна використовувати ім'я виробника або номер моделі точки бездротового доступу/маршрутизатора. Проконсультуйтеся з виробником точки бездротового доступу /маршрутизатора, з вашим інтернет-провайдером або адміністратором мережі. Для визначення SSID і мережевого ключа див. записи SSID, мережевого ключа і каналів в глосарії. 	Бездротовий
MAC-адреса пристрою Brother не дозволена.	Переконайтеся, що MAC - адресу пристрою Brother дозволено у фільтрі. Ви також можете знайти MAC-адресу за допомогою панелі керування пристрою Brother.	Бездротовий
Ваша точка бездротового доступу/маршрутизатора знаходиться в прихованому режимі (не транслює SSID).	<ul style="list-style-type: none"> Введіть правильне ім'я SSID або ключ мережі вручну. Перевірте SSID або ключ мережі в інструкціях, що додаються до точки доступу/маршрутизатора бездротової локальної мережі, змініть конфігурацію бездротової мережі. 	Бездротовий
Неправильні параметри безпеки (SSID / пароль).	<ul style="list-style-type: none"> Підтвердіть SSID і пароль. <ul style="list-style-type: none"> При налаштуванні мережі вручну на пристрої Brother відображаються SSID і пароль. Якщо ваш мобільний пристрій підтримує ручне налаштування, SSID і пароль будуть відображатися на екрані вашого мобільного пристрою. Визначення SSID див. у глосарії. 	Wi-Fi Direct
Ви використовуєте Android™ 4.0.	Якщо ваш мобільний пристрій вимикається (приблизно через шість хвилин після використання Wi-Fi Direct), спробуйте використовувати конфігурацію одним натисканням за допомогою WPS (рекомендується) і встановіть пристрій Brother як власника групи.	Wi-Fi Direct
Пристрій Brother розташований занадто далеко від вашого мобільного пристрою.	При налаштуванні параметрів мережі Wi-Fi Direct перемістіть пристрій Brother приблизно на 1 метр (3,3 фути) від мобільного пристрою.	Wi-Fi Direct
Між вашим пристроєм і мобільним пристроєм є перешкоди (стіни або меблі, наприклад).	Перемістіть пристрій Brother в зону, вільну від перешкод.	Wi-Fi Direct

Причина	Дія	Інтерфейс
Поруч з пристроєм Brother або мобільним пристроєм знаходяться бездротові комп'ютер, пристрій з підтримкою Bluetooth, мікрохвильова піч або бездротовий цифровий телефон	Перемістіть інші пристрої подалі від пристрою Brother або мобільного пристрою.	Wi-Fi Direct
Якщо ви перевірили та спробували все перелічене вище, але все ще не можете завершити налаштування Wi-Fi Direct, виконайте такі дії:	<ul style="list-style-type: none"> Вимкніть і знову увімкніть пристрій Brother. Потім спробуйте знову налаштувати параметри Wi-Fi Direct. Якщо ви використовуєте пристрій Brother як клієнта, перевірте, скільки пристроїв дозволено в поточній мережі Wi-Fi Direct, а потім перевірте, скільки пристроїв підключено. 	Wi-Fi Direct

Для Windows:

Якщо ваше бездротове з'єднання було перервано, і ви перевірили та спробували все вищезазначене, ми рекомендуємо використовувати засіб відновлення з'єднання мережі.



Пов'язана інформація

- [Проблеми, пов'язані з мережею](#)
- [Використовуйте утиліти відновлення підключення мережі \(Windows\)](#)
- [Налаштування вашого пристрою для бездротової мережі, коли ідентифікатор SSID не транслюється](#)
- [Використання Wi-Fi Direct™](#)



Використовуйте утиліти відновлення підключення мережі (Windows)

Пов'язані моделі: HL-L2340DWR/HL-L2360DNR/HL-L2365DWR

За допомогою утиліти відновлення підключень мережі виправте параметри мережі пристрою Brother. Утиліта призначає правильну IP-адресу і маску підмережі.

- (Windows XP / XP Professional x64 Edition / Windows Vista/Windows 7 / Windows 8)
Ви повинні увійти в систему з правами адміністратора.
- Переконайтеся, що пристрій Brother увімкнено та підключено до тієї самої мережі, що й комп'ютер.

1. Виконайте одну з таких дій:

Функція	Опис
Windows XP	Натисніть Пуск > Все программы > Стандартные > Проводник > Мой компьютер .
Windows Server 2003/2008	Натисніть Пуск > Все программы > Стандартные > Проводник > Компьютер .
Windows Vista/ Windows 7	Натисніть  (Пуск) > Компьютер .
Windows 8	Натисніть на значок  (Проводник) на панелі завдань, а потім перейдіть до меню Компьютер (Этот компьютер) в лівій панелі навігації.
Windows Server 2012 / 2012 R2	Натисніть на кнопку Компьютер (This PC) на екрані Start .

2. Двічі натисніть на **XXX (C:)** (де XXX-це ім'я вашого локального дисководу) > **Program Files > Brownny02 > Brother > BrotherNetTool.exe**.



- Для користувачів 64-розрядних ОС двічі натисніть на **XXX (C:)** (де XXX - це ім'я вашого **Program Files (x86) > Brownny02 > Brother > BrotherNetTool.exe**.
- Якщо з'явиться екран **Контроль учетных записей пользователей**, виконайте одну з таких дій:
 - (Windows Vista) натисніть на кнопку **Продолжать**.
 - (Windows 7/Windows 8) Натисніть на клавішу **Да**.

3. Дотримуйтесь інструкцій на екрані.

4. Перевірте діагностику, роздрукувавши звіт про конфігурацію мережі.



Засіб відновлення підключення мережі запуститься автоматично, якщо в моніторі стану вибрати параметр **Включить утилиту восстановления сетевых подключений**. Клацніть правою кнопкою миші на екрані монітора стану та виберіть **Другие настройки > Включить утилиту восстановления сетевых подключений**. Ця дія не рекомендується, якщо адміністратор мережі міг призначити статичну IP-адресу, оскільки при цьому IP-адреса автоматично змінюється.

Якщо правильну IP-адресу і маску підмережі, як і раніше, не призначено навіть після використання утиліти відновлення підключення мережі, зверніться до адміністратора мережі за цією інформацією або відвідайте веб-сайт Brother support за адресою support.brother.com.



Пов'язана інформація

- [Не вдається завершити налаштування бездротової мережі](#)

-
- Друк звіту про конфігурацію мережі
 - Пристрій Brother не може друкувати в мережі.
 - Необхідно перевірити правильність роботи пристроїв мережі
-

Під час встановлення драйвера принтера пристрій Brother не знайдено в мережі

Пов'язані моделі: HL-L2340DWR/HL-L2360DNR/HL-L2365DWR

Причина	Дія	Інтерфейс
Комп'ютер неправильно підключено до мережі.	Переконайтеся, що комп'ютер підключений до мережі, тобто до локальної мережі або інтернет-служб. Для отримання підтримки щодо проблем з мережею зверніться до адміністратора мережі.	Дротовий / Бездротовий
	Підключіть кабель локальної мережі до вузлової станції, щоб переконаватися, що кабелі та підключення мережі у справному стані. Якщо можливо, спробуйте підключити пристрій до іншого порту концентратора за допомогою іншого кабелю.	Дротовий
Пристрій неправильно підключено до мережі або не має дійсної IP-адреси.	Надрукуйте звіт про конфігурацію мережі і переконайтеся в тому, що для параметра Ethernet Link Status або Wireless Link Status вказано значення Link OK . Якщо посилання Link OK не відображається, виконайте такі дії: <ul style="list-style-type: none">Переконайтеся, що дротове або бездротове налаштування вказане як активне. Перевірте цей параметр у верхній частині звіту.Зверніться до адміністратора мережі, якщо ваша IP-адреса дійсна.Переконайтеся, що ваша точка доступу WLAN/маршрутизатор доступна.	Дротовий / Бездротовий
Доступ пристрою до мережі блокується програмою забезпечення безпеки.	<ul style="list-style-type: none">У діалоговому вікні інсталятор виберіть параметр для повторного пошуку пристрою Brother.Дозволити доступ, якщо під час налаштування драйвера принтера з'являється попереджувальне повідомлення програмного забезпечення безпеки.(Mac) Якщо ви використовуєте функцію брандмауера антишпигунського або антивірусного програмного забезпечення, вимкніть її, а потім встановіть програмне забезпечення Brother.	Дротовий / Бездротовий
Пристрій Brother розташований занадто далеко від точки бездротового доступу/маршрутизатора	Під час налаштування бездротової мережі розташуйте пристрій Brother в межах 1 м від бездротової точки доступу (маршрутизатора).	Бездротовий
Між вашим пристроєм і маршрутизатором є перешкоди (стіни або меблі, наприклад).	Перемістіть пристрій в зону, вільну від перешкод, або ближче до точки бездротового доступу/маршрутизатора.	Бездротовий
Наявний бездротовий комп'ютер, пристрій Bluetooth мікрохвильова піч або цифровий бездротовий телефон поруч з пристроєм Brother або точкою бездротового доступу/маршрутизатором.	Перемістіть всі пристрої подалі від пристрою Brother або точки бездротового доступу/маршрутизатора.	Бездротовий





Пов'язана інформація

- [Проблеми, пов'язані з мережею](#)
- [Друк звіту про конфігурацію мережі](#)
- [Налаштування безпеки не працюють належним чином](#)
- [Пристрій Brother не може друкувати по мережі](#)

Пристрій Brother не може друкувати по мережі

Пов'язані моделі: HL-L2340DWR/HL-L2360DNR/HL-L2365DWR

Причина	Дія	Інтерфейс
Доступ пристрою до мережі блокується програмою забезпечення безпеки.	Деякі програми безпеки можуть блокувати доступ без відображення діалогового вікна попередження безпеки навіть після успішного встановлення. Щоб дозволити доступ, див. інструкції для вашого програмного забезпечення безпеки або зверніться до виробника програмного забезпечення	Дротовий / Бездротовий
Для вашого пристрою Brother не призначено IP-адресу.	<ul style="list-style-type: none"> Підтвердіть IP-адресу та маску підмережі. Переконайтеся, що IP-адреси та маски підмережі вашого комп'ютера та пристрою Brother вказані правильно та розташовані в одній мережі. Для отримання більш детальної інформації про те, як перевірити IP-адресу та маску підмережі, зверніться до адміністратора мережі. Додаткову інформацію можна отримати за адресою support.brother.com. (Windows) Підтвердіть IP-адресу та маску підмережі за допомогою утиліти відновлення підключення мережі. 	Дротовий / Бездротовий
Невиконане завдання друку все ще значиться в черзі друку на комп'ютері.	<ul style="list-style-type: none"> Якщо невиконане завдання друку все ще знаходиться в черзі друку вашого комп'ютера, видаліть його. В іншому випадку двічі натисніть на іконку принтера в такій папці і скасуйте всі документи: <ul style="list-style-type: none"> (Windows XP/Windows Server 2003) виберіть клавішу Пуск > Принтеры и факсы. (Windows Vista) натисніть на кнопку  (Пуск) > Панель управления > Оборудование и звук > Принтеры. (Windows 7) натисніть на кнопку  (Пуск) > Устройства и принтеры > Принтеры и факсы > . Натисніть правою кнопкою миші на пристрій Brother і виберіть Просмотр очереди печати. (Windows 8) Перемістіть мишу в нижній правий кут робочого столу. Коли з'явиться рядок меню, натисніть на Параметры > Панель управления. У групі Оборудование и звук виберіть Просмотр устройств и принтеров > Принтеры. (Windows Server 2008) натисніть Пуск > Панель управления > Принтеры. (Windows Server 2012) Перемістіть мишу в нижній правий кут робочого столу. Коли з'явиться рядок меню, натисніть на Параметры > Панель управления. У групі Оборудование натисніть на функцію Просмотр устройств и принтеров > Принтер. (Для Windows Server 2012 R2) Натисніть на кнопку Панель управления на екрані Start. У групі Оборудование виберіть Просмотр устройств и принтеров. Натисніть правою кнопкою миші на пристрій Brother і виберіть Просмотр очереди печати. OS X v10.7.5, 10.8.x Виберіть Системные настройки > Печать и сканирование. OS X v10.9.x Натисніть на Системные настройки > Принтеры и сканеры. 	Дротовий / Бездротовий

Причина	Дія	Інтерфейс
Пристрій Brother не підключено до бездротової мережі.	Роздрукуйте звіт WLAN, щоб перевірити код помилки в надрукованому звіті.	Бездротовий

Якщо Ви перевірили та спробували все перелічене вище, але пристрій Brother все ще не може друкувати, видаліть та перевстановіть драйвер принтера.



Пов'язана інформація

- [Проблеми, пов'язані з мережею](#)
 - [Друк звіту WLAN](#)
 - [Коди помилок у звіті про бездротову мережу](#)
 - [Використовуйте утиліти відновлення підключення мережі \(Windows\)](#)
 - [Під час встановлення драйвера принтера пристрій Brother не знайдено в мережі](#)
 - [Налаштування безпеки не працюють належним чином](#)
 - [Необхідно перевірити правильність роботи пристроїв мережі](#)
-

Навіть після успішного встановлення пристрій Brother в мережі не знайдено

Пов'язані моделі: HL-L2340DWR/HL-L2360DNR/HL-L2365DWR

Причина	Дія	Інтерфейс
Доступ пристрою до мережі блокується програмою забезпечення безпеки.	Деякі програми безпеки можуть блокувати доступ без відображення діалогового вікна попередження безпеки навіть після успішного встановлення. Щоб дозволити доступ, див. інструкції для вашого програмного забезпечення безпеки або зверніться до виробника.	Дротовий / Бездротовий
Для вашого пристрою Brother не призначено IP-адресу.	<ul style="list-style-type: none">Підтвердіть IP-адресу та маску підмережі. Переконайтеся, що IP-адреси та маски підмережі вашого комп'ютера та пристрою Brother вказані правильно та розташовані в одній мережі. Для отримання більш детальної інформації про те, як перевірити IP-адресу та маску підмережі, зверніться до адміністратора мережі. Додаткову інформацію можна отримати за адресою support.brother.com.(Windows) Підтвердіть IP-адресу та маску підмережі за допомогою утиліти відновлення підключення мережі.	Дротовий / Бездротовий
Пристрій Brother не підключено до мережі за допомогою бездротових можливостей	Роздрукуйте звіт WLAN, щоб перевірити код помилки в надрукованому звіті.	Бездротовий

Якщо ви перевірили та спробували все перелічене вище, але пристрій Brother все ще не знайдено в мережі, видаліть та перевстановіть драйвер принтера.



Пов'язана інформація

- [Проблеми, пов'язані з мережею](#)
- [Друк звіту WLAN](#)
- [Коди помилок у звіті про бездротову мережу](#)

Налаштування безпеки не працюють належним чином

Пов'язані моделі: HL-L2340DWR/HL-L2360DNR/HL-L2365DWR

Причина	Дія	Інтерфейс
Під час установки драйвера принтера, утиліти BRAdmin Light або під час використання функцій друку не було прийнято діалогове вікно сповіщення системи безпеки.	Якщо ви не прийняли діалогове вікно попередження безпеки, функція брандмауера вашого програмного забезпечення безпеки може відхиляти доступ. Деякі програми безпеки можуть блокувати доступ без відображення діалогового вікна попередження безпеки. Щоб дозволити доступ, див. інструкції для вашого програмного забезпечення безпеки або зверніться до виробника.	Дротовий / Бездротовий
Необхідний номер порту для налаштування програмного забезпечення безпеки може бути закритий.	Для функцій мережі Brother використовуються такі номери портів: <ul style="list-style-type: none">• Друк по мережі ¹: Номер порту 161 і 137 / протокол UDP• BRAdmin Light: Номер порту 161 / протокол UDP Додаткові відомості про відкриття порту див. в інструкціях щодо програмного забезпечення безпеки або зверніться до виробника.	Дротовий / Бездротовий



Пов'язана інформація

- [Проблеми, пов'язані з мережею](#)
- [Під час встановлення драйвера принтера пристрій Brother не знайдено в мережі](#)
- [Пристрій Brother не може друкувати в мережі](#)

Необхідно перевірити правильність роботи пристроїв мережі

Пов'язані моделі: HL-L2340DWR/HL-L2360DNR/HL-L2365DWR

Перевірка	Дія	Інтерфейс
Переконайтеся, що пристрій Brother, точка доступу/маршрутизатор або концентратор мережі включені.	Перевірити таке: <ul style="list-style-type: none">Шнур живлення підключений правильно, пристрій Brother включений.Точка доступу / маршрутизатор або концентратор включені, кнопка посилання блимає.Все захисне пакування пристрою була видалена.Картридж з тонером і фотобарабан встановлені правильно.Передня і задня кришки повністю закриті.Папір правильно вставлено в лоток для паперу.(Для дротових мереж) Кабель мережі надійно підключений до пристрою Brother і маршрутизатора або концентратора.	Дротовий / Бездротовий
Перевірте Link Status у звіті про конфігурацію мережі.	Надрукуйте звіт про конфігурацію мережі і перевірте, що стан з'єднання Ethernet Link Status або Wireless Link Status має значення Link OK .	Дротовий / Бездротовий
З'ясуйте, чи можна перевірити зв'язок ("ping") з пристроєм Brother з комп'ютера.	Виконайте перевірку зв'язку пристрою Brother з комп'ютера, використовуючи IP-адресу або ім'я вузла в командному рядку Windows або в додатку Mac Terminal: ping <ipaddress> або <nodename>. <ul style="list-style-type: none">Успішно: Переконайтеся, що пристрій Brother працює правильно та він підключений до тієї самої мережі, що й комп'ютер.Неуспішно: Пристрій Brother не підключений до тієї самої мережі, що й комп'ютер. (Windows) Зверніться до адміністратора мережі і за допомогою утиліти відновлення підключення мережі встановіть IP-адресу та маску підмережі. (Mac) Переконайтеся, що IP-адреса та маска підмережі встановлені правильно.	Дротовий / Бездротовий
Переконайтеся, що пристрій Brother підключено до бездротової мережі.	Роздрукуйте звіт WLAN, щоб перевірити код помилки в надрукованому звіті.	Бездротовий

Якщо ви перевірили і спробували все перелічене вище, але у вас все ще виникають проблеми, див. інструкції до вашої точки бездротового доступу/маршрутизатора, щоб знайти SSID і інформацію про ключ мережі і встановити їх правильно.



Пов'язана інформація

- [Проблеми, пов'язані з мережею](#)
- [Друк звіту про конфігурацію мережі](#)
- [Друк звіту WLAN](#)
- [Коди помилок у звіті про бездротову мережу](#)
- [Використовуйте утиліту відновлення підключення мережі \(Windows\)](#)
- [Пристрій Brother не може друкувати по мережі](#)

Інші проблеми

Труднощі	Поради
Пристрій не включається.	<p>Несприятливі умови увімкнення живлення (блискавка або стрибки напруги) можуть запустити механізми внутрішньої безпеки пристрою. Від'єднайте шнур живлення. Зачекайте десять хвилин, потім підключіть шнур живлення і натисніть,  щоб включити пристрій.</p> <p>Якщо проблема не вирішена і ви використовуєте вимикач живлення, вимкніть його, щоб переконатися, що проблема полягає не в ньому. Підключіть шнур живлення пристрою безпосередньо до іншої робочої настінної розетки. Якщо ще немає живлення, спробуйте інший кабель живлення.</p>
Програмне забезпечення Brother не може бути встановлено.	<p>(Windows)</p> <p>Якщо під час встановлення на екрані комп'ютера з'являється попередження програмного забезпечення безпеки, змініть налаштування програмного забезпечення безпеки, щоб дозволити запуск програми встановлення продукту Brother або іншої програми.</p> <p>(Mac)</p> <p>Якщо Ви використовуєте функцію брандмауера антишпигунського або антивірусного програмного забезпечення, вимкніть її, а потім встановіть програмне забезпечення Brother.</p>



Пов'язана інформація



- [Пошук та усунення несправностей](#)

Повідомлення про помилки та технічне обслуговування

Пов'язані моделі: HL-L2340DWR/HL-L2360DNR/HL-L2365DWR

Як і в інших складних пристроях офісної техніки, в пристрої можуть з'являтися помилки і може виникати необхідність заміни змінних деталей. В цьому випадку пристрій ідентифікує помилку або необхідну процедуру обслуговування і відображає відповідне повідомлення. Повідомлення про помилки і необхідність обслуговування, що найчастіше зустрічаються, наведені в таблиці. Використовуйте зазначені способи усунення для нормалізації стану пристрою.

Повідомлення про помилку	Причина	Дія
2-стор. отключ. (для моделей з функцією автоматичного двостороннього друку)	Задня кришка пристрою закрита не повністю.	Закрийте задню кришку пристрою, поки вона не зафіксується в закритому положенні.
	Лоток для двостороннього друку встановлений не повністю.	Щільно встановіть лоток для двостороннього друку в пристрій.
Ошибка картриджа	Тонер-картридж встановлено неправильно	Вийміть фотобарабан з тонер-картриджем. Вийміть тонер-картридж і знову встановіть його в блок фотобарабана. Вставте блок фотобарабана з тонер-картриджем назад в пристрій. Якщо питання залишається невирішеним, зверніться в службу підтримки клієнтів Brother або до місцевого дилера Brother.
Открыта крышка	Передня кришка не повністю закрита.	Відкрийте та щільно закрийте передню кришку пристрою.
	Кришка термофіксатора не повністю закрита, або папір застряг в задній частині пристрою при увімкненні живлення.	<ul style="list-style-type: none"> Закрийте кришку термофіксатора, розташовану всередині задньої кришки пристрою. Переконайтеся, що папір не застряг всередині задньої кришки пристрою, а потім закрийте кришку термофіксатора і натисніть на клавішу Go (Перейти).
Закан.рес.фотоб.	Термін служби фотобарабана добігає кінця.	Купіть новий блок фотобарабана, не чекаючи, коли з'явиться повідомлення <i>Замените фотоб.</i>
Фотобарабан!	Необхідне очищення коронуючого дроту блока фотобарабана	Очистіть коронуючий дріт блока фотобарабана
	Фотобарабан або картридж з тонером з блоком фотобарабана встановлені неправильно.	Вийміть фотобарабан, вийміть картридж з тонером з фотобарабана, вставте його назад в фотобарабан. Встановіть фотобарабан на місце.
Замятие (2стор.) (Для моделей з функцією автоматичного двостороннього друку)	Заминання паперу під лотком для паперу або блоком термофіксатора.	Усуньте заминання в лотку для паперу або блоці термофіксатора.
Замятие внутри	Заминання паперу всередині пристрою	Відкрийте передню кришку, вийміть фотобарабан і картридж з тонером та усуньте заминання паперу.
Замятие сзади	Заминання паперу в задній частині пристрою	Відкрийте задню кришку та витягніть зам'ятий папір. Закрийте задню кришку.
Замятие в лотке1	Заминання паперу в лотку для паперу	Повністю витягніть лоток для паперу, відкрийте передню кришку та кришку термофіксатора, щоб видалити зам'ятий папір.

Повідомлення про помилку	Причина	Дія
Ручная подача	Ручная подача була вибрана як джерело паперу в драйвері принтера, коли в слоті ручної подачі не було паперу.	Помістіть папір в слот для ручної подачі.
Нет бумаги	У пристрої закінчився папір або папір неправильно завантажений в лоток для паперу.	<ul style="list-style-type: none"> Повторно заправте папір в лоток для паперу. Переконайтеся, що напрямні паперу встановлені на правильний формат. Вийміть папір і завантажте його знову. Переконайтеся, що напрямні паперу встановлені на правильний формат. Переконайтеся, що лоток для паперу не переповнений.
Нет тонера	Картридж з тонером або вузол картриджа з тонером та фотобарабана в зборі встановлені неправильно.	Вийміть картридж з тонером та фотобарабан в зборі. Вийміть картридж з тонером з фотобарабана, вставте картридж з тонером назад у фотобарабан. Встановіть на місце картридж з тонером і фотобарабан в зборі в пристрій. Якщо проблема не усунена, замініть картридж з тонером на новий.
Мало памяти	Пам'ять пристрою переповнена.	Натисніть Go (Перейти) і зменшить роздільну здатність друку.
Печать невозм ##	Механічна проблема пристрою.	<ul style="list-style-type: none"> Натисніть і утримуйте , щоб вимкнути пристрій, зачекайте кілька хвилин, а потім знову увімкніть його. Якщо проблему не вирішено, зверніться до служби підтримки Brother.
Замените фотоб.	Прийшов час замінити фотобарабан.	Замініть фотобарабан на новий.
	Лічильник фотобарабана не був скинутий при видаленні попереднього фотобарабана.	Обнулiть лічильник фотобарабана.
Замените тонер	Термін служби картриджа з тонером добігає кінця. Пристрій зупиняє всі операції друку.	Замініть картридж з тонером на новий. Встановіть режим продовження роботи.
Самодиагностика.	Температура блока термофіксатора не піднімається до заданої температури протягом <u>заданого часу</u> .	Натисніть і утримуйте  , щоб вимкнути пристрій, зачекайте кілька секунд, а потім знову увімкніть його. Залиште пристрій без роботи на 15 хвилин при включеному живленні.
	Блок термофіксатора занадто гарячий.	
Ош.разм.2ст.печ. (Для моделей з функцією автоматичного двостороннього друку)	Формат паперу, вказаний у драйвері принтера та меню пристрою, непридатний для автоматичного двостороннього друку.	Натисніть і утримуйте кнопку переходу Go (Перейти) протягом приблизно двох секунд, щоб скасувати завдання друку. Відкрийте передню кришку і закрийте її. Виберіть формат паперу, який підтримується функцією двостороннього друку. Для автоматичного двостороннього друку підходить формат паперу A4.
	Папір в лотку неналежного формату та непридатний для автоматичного двостороннього друку.	Завантажте папір потрібного формату в лоток і налаштуйте лоток для цього формату паперу. Для автоматичного двостороннього друку підходить формат паперу A4.
Неверный формат бумаги #S и нажмите Go.	Папір в лотку неналежного формату.	Завантажте папір потрібного формату в лоток і налаштуйте лоток для цього формату паперу.

Повідомлення про помилку	Причина	Дія
Закончився тонер (Режим продовження роботи)	Прийшов час замінити картридж з тонером.	Замініть картридж з тонером на новий.
Мало тонера	Якщо на РК-дисплеї відображається це повідомлення, ви можете продовжувати друк. Термін служби картриджа з тонером добігає кінця.	Замовте новий картридж з тонером зараз, щоб мати його, коли РК-дисплей покаже повідомлення Замініть тонер .















Пов'язана інформація













- Пошук та усунення несправностей
- Заміна витратних матеріалів
- Завантаження та друк за допомогою лотка для паперу
- Завантаження паперу та друк за допомогою слоту для ручної подачі

Індикація помилок та технічного обслуговування

Пов'язані моделі: HL-L2300DR

Як і в інших складних пристроях офісної техніки, в пристрої можуть з'являтися помилки і може виникати необхідність заміни змінних деталей. В цьому випадку пристрій ідентифікує помилку або необхідну процедуру обслуговування і відображає відповідне повідомлення. Повідомлення про помилки і необхідність обслуговування, що найчастіше зустрічаються, наведені в таблиці. Використовуйте зазначені способи усунення для нормалізації стану пристрою.

Світлодіодна індикація	Утиліта Status Monitor	Причина	Спосіб усунення
 Toner  Drum  Paper  Ready	Мало тонера	Якщо Status Monitor показує Мало тонера , друк можна продовжити, однак це служить попередженням, що термін служби картриджа з тонером добігає кінця.	Замовте новий тонер-картридж, щоб він був в наявності, коли в утиліті Status Monitor відобразиться повідомлення Замените тонер .
 Toner  Drum  Paper  Ready	Замените тонер	Термін служби картриджа з тонером добігає кінця. Пристрій зупиняє всі операції друку.	Замініть картридж з тонером на новий.
 Toner  Drum  Paper  Ready	Ошибка картриджа	Картридж з тонером встановлений неправильно.	Вийміть з пристрою картридж з тонером і фотобарабан в зборі. Вийміть картридж з тонером і знову вставте його в фотобарабан. Встановіть на місце картридж з тонером і фотобарабан в зборі в пристрій. Якщо проблему не вирішено, зверніться до служби підтримки клієнтів Brother або місцевого дилера Brother.
	Нет тонера	Картридж з тонером або вузол картриджа з тонером та фотобарабана в зборі встановлені неправильно.	Вийміть картридж з тонером та фотобарабан в зборі. Вийміть картридж з тонером з фотобарабана, вставте картридж з тонером назад у фотобарабан. Встановіть на місце картридж з тонером і фотобарабан в зборі в пристрій. Якщо проблема не усунена, замініть картридж з тонером на новий.

Світлодіодна індикація	Утиліта Status Monitor	Причина	Дія
 Toner  Drum  Paper  Ready	Фотобарабан !	Необхідне очищення коронуючого дроту блока фотобарабана.	Очистіть коронуючий дріт блока фотобарабана.
		Фотобарабан або картридж з тонером з блоком фотобарабана встановлені неправильно.	Вийміть фотобарабан з картриджем в зборі, вийміть картридж з тонером з фотобарабана, вставте картридж з тонером назад у фотобарабан. Встановіть на місце картридж з тонером і фотобарабан в зборі. Якщо проблема не усунена, замініть фотобарабан на новий.
 Toner  Drum  Paper  Ready	Замените фотобар	Прийшов час замінити фотобарабан.	Замініть фотобарабан на новий.
		Лічильник фотобарабана не був скинутий при видаленні попереднього фотобарабана.	Обнулiть лічильник фотобарабана.
 Toner  Drum  Paper  Ready	Открыта крышка	Передня кришка не повністю закрита.	Відкрийте та щільно закрийте передню кришку пристрою.
		Кришка термофіксатора не повністю закрита, або папір застряг в задній частині пристрою при увімкненні живлення.	<ul style="list-style-type: none"> Закрийте кришку термофіксатора, розташовану всередині задньої кришки пристрою. Переконайтеся, що папір не застряг всередині задньої кришки пристрою, а потім закрийте кришку термофіксатора і натисніть на кнопку Go (Перейти).
	2-стор. отключ. (Для моделей з функцією автоматичного двостороннього друку)	Задня кришка пристрою закрита не повністю.	Закрийте задню кришку пристрою, поки вона не зафіксується в закритому положенні.
		Лоток для двостороннього друку встановлений не повністю.	Щільно встановіть лоток для двостороннього друку в пристрій.
	Замятие (2стор.) (Для моделей з функцією автоматичного двостороннього друку)	Папір застряг під лотком для паперу або блоком термофіксатора.	Усуньте заминання в лотку для паперу або блоці термофіксатора.
	Замятие внутри	Папір застряг всередині пристрою	Відкрийте передню кришку, вийміть фотобарабан і картридж з тонером та усуньте заминання паперу.
	Замятие сзади	Папір застряг в задній частині пристрою	Відкрийте задню кришку та витягніть зам'ятий папір. Закрийте задню кришку.
	Замятие в лотке1	Папір застряг в лотку для паперу	Повністю витягніть лоток для паперу, відкрийте передню кришку та кришку термофіксатора, щоб видалити зам'ятий папір.
	Мало памяти	Пам'ять пристрою переповнена.	Зменшить роздільну здатність друку.
Ошибка разм. ДП	Формат паперу, вказаний у драйвері принтеру та меню пристрою,	Натисніть Go (Перейти). Виберіть формат паперу, який підтримується лотком для двостороннього друку.	

Світлодіодна індикація	Утиліта Status Monitor	Причина	Дія
	(Для моделей з функцією автоматичного двостороннього друку)	Непридатний для автоматичного двостороннього друку.	Для автоматичного двостороннього друку годиться формат паперу А4.
		Папір в лотку неналежного формату та непридатний для автоматичного двостороннього друку.	Завантажте папір потрібного формату в лоток і налаштуйте лоток для цього формату паперу. Для автоматичного двостороннього друку підходить формат паперу А4.
	Неверный формат	Папір в лотку неналежного формату.	Завантажте папір потрібного формату в лоток і налаштуйте лоток для цього формату паперу.
<input type="radio"/> Toner <input type="radio"/> Drum <input checked="" type="radio"/> Paper <input type="radio"/> Ready	Ручная подача	Ручная подача була вибрана як джерело паперу в драйвері принтера, коли в слоті ручної подачі не було паперу.	Помістіть папір в слот для ручної подачі.
	Нет бумаги	У пристрої закінчився папір або папір неправильно завантажено в лоток для паперу.	<ul style="list-style-type: none"> Повторно заправте папір в лоток для паперу. Переконайтеся, що напрямні паперу встановлені на правильний формат. Вийміть папір і завантажте його знову. Переконайтеся, що напрямні паперу встановлені на правильний формат.
<input checked="" type="radio"/> Toner <input type="radio"/> Drum <input checked="" type="radio"/> Paper <input type="radio"/> Ready	Закончился тонер (Режим продовження роботи)	Прийшов час замінити картридж з тонером.	Замініть картридж з тонером на новий.
<input checked="" type="radio"/> Toner <input checked="" type="radio"/> Drum <input checked="" type="radio"/> Paper <input checked="" type="radio"/> Ready	Самодиагностика.	Температура блока термофіксатора не піднімається до заданої температури протягом заданого часу. Блок термофіксатора занадто гарячий.	Натисніть і утримуйте , щоб вимкнути пристрій, зачекайте кілька секунд, а потім знову увімкніть його.
	Печать невозм ЗС	Механічна проблема пристрою.	<ul style="list-style-type: none"> Натисніть і утримуйте , щоб вимкнути пристрій, зачекайте кілька хвилин, а потім знову увімкніть його. Якщо проблему не вирішено, зверніться до служби підтримки Brother.

Пов'язана інформація

- Пошук та усунення несправностей
- Заміна витратних матеріалів
- Завантаження та друк за допомогою лотка для паперу
- Завантаження паперу та друк за допомогою слоту для ручної подачі

Усунення заминання паперу

Завжди витягайте папір, що залишився з лотка, і розправляйте стопку при додаванні нового паперу. Це допомагає запобігти одночасній подачі кількох аркушів паперу через пристрій та запобігає заминанню паперу.

- [Заминання паперу в лотку для паперу](#)
- [Заминання паперу в задній частині пристрою](#)
- [Заминання паперу всередині пристрою](#)
- [Заминання паперу в лотку для двостороннього друку](#)

Заминання паперу в лотку для паперу

Якщо на панелі керування пристрою або в утиліті Status Monitor відображається заминання в лотку для паперу, виконайте такі дії.

1. Повністю витягніть лоток для паперу з пристрою.

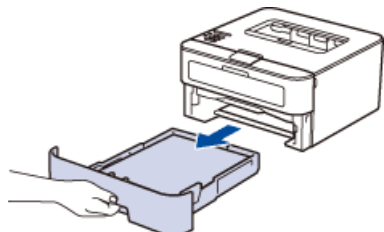

2. Повільно витягніть зам'ятий папір.

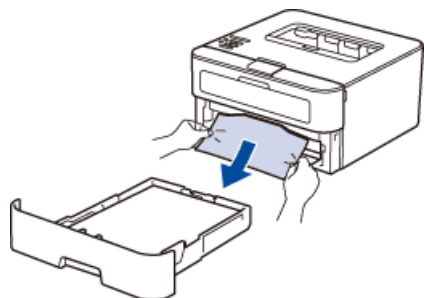

Потягнувши зам'ятий папір вниз обома руками, ви зможете легше витягти його.

3. Переконайтеся, що папір знаходиться нижче максимальної позначки паперу (▼▼▼).

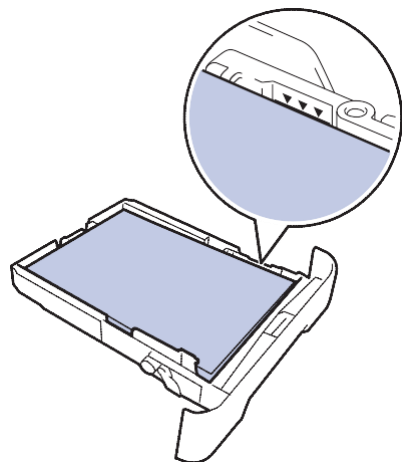

4. Посуньте напрямні паперу відповідно до формату паперу.

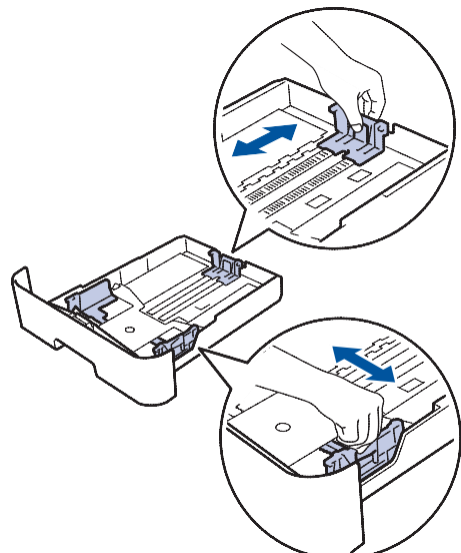

5. Щільно вставте лоток для паперу назад в пристрій.



Пов'язана інформація

- [Усунення заминання паперу](#)
-

Заминання паперу в задній частині пристрою

Якщо на панелі керування пристрою або в утиліті Status Monitor відображається заминання в задній частині пристрою, виконайте такі дії.

1. Залиште пристрій включеним на 10 хвилин. Це дозволяє внутрішньому вентилятору охолодити занадто гарячі частини всередині пристрою.
2. Відкрийте задню кришку.

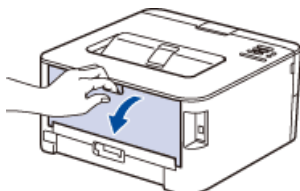

3. Потягніть на себе сині важелі з лівого та правого боку, щоб звільнити кришку термофіксатора.

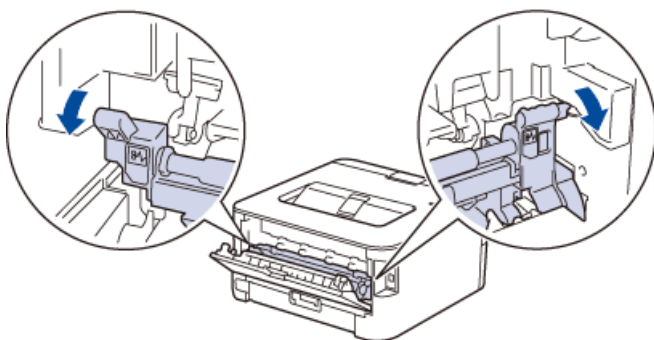

⚠ ПОПЕРЕДЖЕННЯ

ГАРЯЧА ПОВЕРХНЯ

Внутрішні частини пристрою стають дуже гарячими. Зачекайте, поки пристрій охолоне, перш ніж торкатися їх.

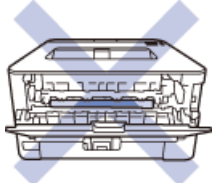

4. Обома руками обережно витягніть зам'ятий папір з блока термофіксатора.

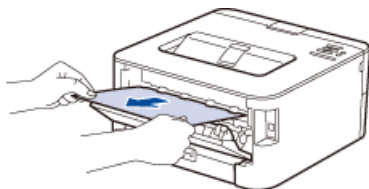

5. Закрийте кришку термофіксатора. Переконайтеся, що сині важелі ліворуч та праворуч зафіксовані на місці.

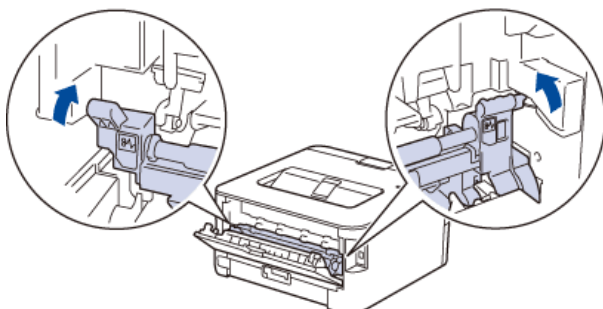

6. Закрийте задню кришку пристрою, поки вона не зафіксується в закритому положенні.



Пов'язана інформація

- Усунення замінання паперу

Заминання паперу всередині пристрою

Якщо на панелі керування пристрою або в утиліті Status Monitor відображається заминання паперу всередині пристрою, виконайте такі дії.

1. Залиште пристрій включеним на 10 хвилин, щоб внутрішній вентилятор охолодив надзвичайно гарячі деталі всередині пристрою.
2. Відкрийте передню кришку.

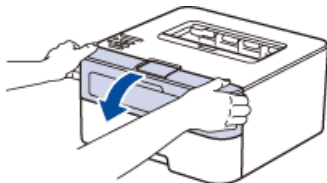

3. Вийміть картридж з тонером та фотобарабан в зборі.

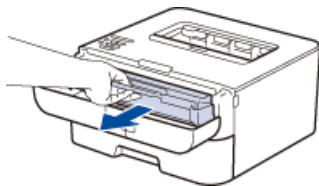

⚠ ПОПЕРЕДЖЕННЯ

ГАРЯЧА ПОВЕРХНЯ

Внутрішні частини пристрою будуть дуже гарячими. Зачекайте, поки пристрій охолоне, перш ніж торкатися внутрішніх частин пристрою.



4. Повільно витягніть зам'ятий папір.

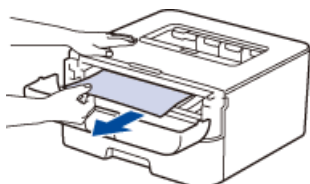

5. Встановіть на місце картридж з тонером і фотобарабан в зборі в пристрій.

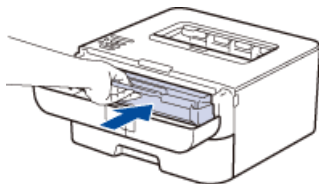

6. Закрийте передню кришку пристрою.

✓ Пов'язана інформація

- [Усунення заминання паперу](#)

Заминання паперу в лотку для двостороннього друку

Якщо на панелі керування пристрою або в утиліті Status Monitor відображається заминання в лотку для паперу для двостороннього друку, виконайте такі дії.

1. Залиште пристрій включеним на 10 хвилин. Це дозволяє внутрішньому вентилятору охолодити занадто гарячі частини всередині пристрою.
2. Повністю витягніть лоток для паперу з пристрою.

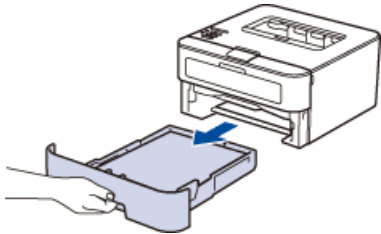

3. На задній панелі пристрою повністю витягніть лоток для паперу для двостороннього друку.

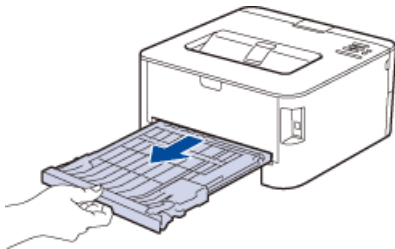

4. Вийміть зам'ятий папір з пристрою або з лотка для паперу для двостороннього друку.

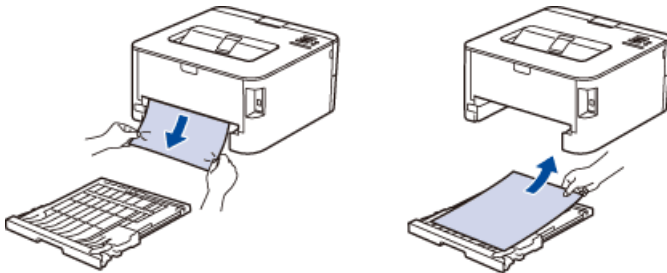

5. Видаліть папір, який застряг під пристроєм під дією статичної електрики.

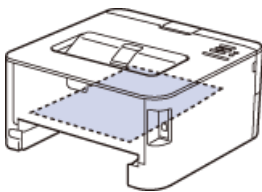

6. Якщо папір не застряг всередині лотка для паперу для двостороннього друку, відкрийте задню кришку.

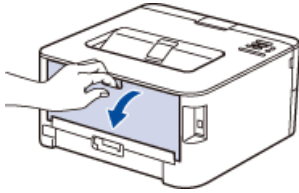

ПОПЕРЕДЖЕННЯ

ГАРЯЧА ПОВЕРХНЯ

Внутрішні частини пристрою стають дуже гарячими. Зачекайте, поки пристрій охолоне, перш ніж торкатися їх.

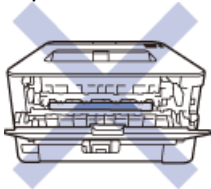

7. Обома руками обережно витягніть зам'ятий папір з задньої панелі пристрою.

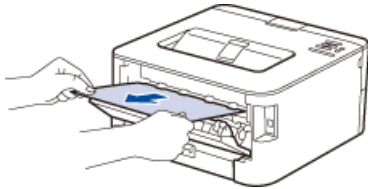

8. Закрийте задню кришку пристрою, поки вона не зафіксується в закритому положенні.
9. Щільно встановіть лоток для двостороннього друку в пристрій.
10. Щільно вставте лоток для паперу назад в пристрій.



Пов'язана інформація

- [Усунення заминання паперу](#)



Поліпшення якості друку





Якщо у вас виникли проблеми з якістю друку, спочатку роздрукуйте тестову сторінку. Якщо роздруківка виглядає добре, проблема, ймовірно, не в пристрої. Перевірте інтерфейсні кабельні з'єднання та спробуйте роздрукувати інший документ. Якщо роздруківка або тестова сторінка, надрукована з пристрою, не має належної якості, перевірте приклади низької якості друку в таблиці і дотримуйтесь рекомендацій.



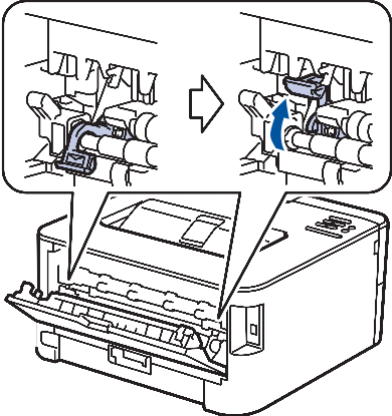

ВАЖЛИВО

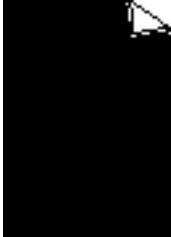



Використання витратних матеріалів сторонніх виробників може вплинути на якість друку, продуктивність обладнання та надійність пристрою.

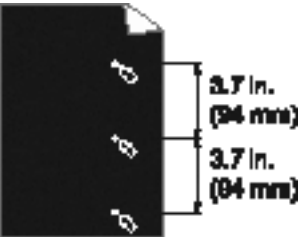
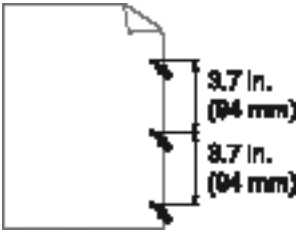

- Для отримання найкращої якості друку радимо використовувати рекомендований папір. Переконайтеся, що ви використовуєте папір, що відповідає нашим вимогам.
- Переконайтеся, що картридж з тонером і фотобарабан встановлені правильно.

Приклади низької якості друку	Рекомендація
 <p>Блідий друк</p>	<ul style="list-style-type: none"> Якщо пристрій показує «Замініть тонер», вставте новий картридж з тонером. Перевірте навколишнє середовище пристрою. Умови, такі як вологість, висока температура тощо можуть призвести до цієї помилки друку. Якщо вся сторінка занадто світла, може бути включений режим економії тонера. Вимкніть режим економії тонера в налаштуваннях меню пристрою або в драйвері принтера. Очистіть фотобарабан. Очистіть коронуючий дріт на фотобарабані. Замініть картридж з тонером на новий. Замініть фотобарабан на новий.
 <p>Сірий фон</p>	<ul style="list-style-type: none"> Перевірте навколишнє середовище пристрою. Такі умови, як висока температура і висока вологість, можуть збільшити обсяг затінених зон. Очистіть фотобарабан. Замініть картридж з тонером на новий. Замініть фотобарабан на новий.
 <p>Фантомне зображення</p>	<ul style="list-style-type: none"> Перевірте навколишнє середовище пристрою. Такі умови, як низька вологість і низька температура, можуть викликати проблеми з якістю друку. Виберіть відповідний тип носія в драйвері принтера. Виберіть відповідний тип носія в меню. Переконайтеся, що два зелені важеля всередині задньої кришки знаходяться у верхньому положенні. Потягніть вгору два зелені важеля до повної зупинки.

Приклади низької якості друку	Рекомендація
	 <ul style="list-style-type: none"> • Очистіть фотобарабан. • Замініть фотобарабан на новий. • Замініть картридж з тонером на новий. • Блок термофіксатора може бути забруднений. Зверніться до служби підтримки Brother.
 <p>Цяточки тонера</p>	<ul style="list-style-type: none"> • Очистіть коронуючий дріт на фотобарабані. • Блок фотобарабана може бути забруднений. Замініть фотобарабан на новий. • Блок термофіксатора може бути забруднений. Зверніться до служби підтримки Brother.
 <p>Пропуски друку</p>	<ul style="list-style-type: none"> • Виберіть режим щільного паперу Плотная бумага в драйвері принтера або використовуйте тонший папір, ніж той, що ви використовуєте в даний час. • Виберіть режим щільного паперу Плотная бумага у меню параметру Тип носителя устройства. • Перевірте навколишнє середовище пристрою. Такі умови, як висока вологість, можуть призвести до пропусків друку. • Блок фотобарабана може бути забруднений. Замініть фотобарабан на новий.
 <p>Чорні сторінки</p>	<ul style="list-style-type: none"> • Очистіть коронуючий дріт на фотобарабані, зсунувши зелений важіль. Обов'язково поверніть його в початкове положення (▲). • Блок фотобарабана може бути забруднений. Замініть фотобарабан на новий.
 <p>Білі лінії вздовж сторінки</p>	<ul style="list-style-type: none"> • Виберіть відповідний тип носія в драйвері принтера. • Виберіть відповідний тип носія в меню. • Проблема може зникнути сама собою. Роздрукуйте кілька порожніх сторінок, щоб усунути цю проблему, особливо якщо пристрій не використовувався протягом тривалого часу. • Очистіть фотобарабан. • Блок фотобарабана може бути забруднений. Замініть фотобарабан на новий.

Приклади низької якості друку	Рекомендація
 <p>Лінії вздовж сторінки</p>	<ul style="list-style-type: none"> Очистіть коронуючий дріт на фотобарабані. Очистіть фотобарабан. Блок фотобарабана може бути забруднений. Замініть фотобарабан на новий.
 <p>Білі лінії, смуги або ребристість вздовж сторінки</p>	<ul style="list-style-type: none"> Перевірте навколишнє середовище пристрою. Такі умови, як висока вологість і висока температура, можуть викликати проблеми з якістю друку. Очистіть фотобарабан. Якщо проблема не вирішена після друку декількох сторінок, замініть фотобарабан на новий.
 <p>Білі плями на чорному тексті або зображенні з кроком 94 мм</p>  <p>Білі плями з кроком 94 мм</p>	<ul style="list-style-type: none"> Зробіть 10-15 копій чистого, білого аркуша паперу. Якщо проблема не вирішена після друку порожніх сторінок, фотобарабан може містити сторонній матеріал, наприклад клей від етикетки, що прилип до барабану. Очистіть фотобарабан. Блок фотобарабана може бути забруднений. Замініть фотобарабан на новий.
 <p>Сліди чорного тонера на сторінці</p>	<ul style="list-style-type: none"> Якщо ви використовуєте листи етикеток для лазерних принтерів, клей з листів може іноді прилипати до поверхні барабану. Очистіть фотобарабан. При використанні паперу із затискачами або скобами фотобарабан може бути пошкоджений. Якщо розпакований фотобарабан знаходиться під прямими сонячними променями (або при тривалому освітленні приміщення), він може бути пошкоджений. Очистіть фотобарабан. Можливо, картридж з тонером пошкоджений. Замініть картридж з тонером на новий. Блок фотобарабана може бути забруднений. Замініть фотобарабан на новий.
 <p>Чорні лінії уздовж аркуша На віддрукованих сторінках видно сліди тонера, що йдуть зверху вниз уздовж сторінки</p>	<ul style="list-style-type: none"> Очистіть коронуючий дріт на фотобарабані, зсунувши зелений важіль. Обов'язково поверніть його в початкове положення (▲). Можливо, картридж з тонером пошкоджений. Замініть картридж з тонером на новий. Блок фотобарабана може бути забруднений. Замініть фотобарабан на новий.

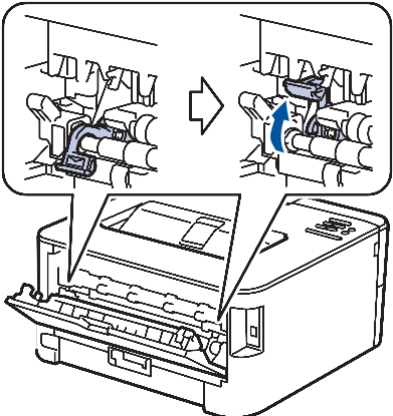
Приклади низької якості друку	Рекомендація
	<ul style="list-style-type: none"> Блок термофіксатора може бути забруднений. Зверніться до служби підтримки Brother.
 <p>Білі лінії уздовж сторінки</p>	<ul style="list-style-type: none"> Переконайтеся, що сторонні матеріали, такі як порваний аркуш паперу, нотатки-стікери або пил, не потрапили всередину пристрою, або а картридж з тонером та у фотобарабан. Можливо, картридж з тонером пошкоджений. Замініть картридж з тонером на новий. Блок фотобарабана може бути забруднений. Замініть фотобарабан на новий.
 <p>Зображення перекошене</p>	<ul style="list-style-type: none"> Переконайтеся, що папір або інші друковані носії правильно завантажені в лоток для паперу, а напрямні не дуже щільно прилягають до стопки паперу. Правильно встановіть напрямні паперу. Лоток для паперу може переповнений. Перевірте тип і якість паперу. Перевірте, чи немає всередині пристрою сторонніх предметів, таких як порваний папір. (Для моделей з функцією автоматичного двостороннього друку) Якщо проблема виникає тільки під час двостороннього друку, перевірте наявність порваного паперу в лотку для двостороннього друку, переконайтеся, що лоток для двостороннього друку повністю вставлений, а задня кришка повністю закрита.
 <p>Скручена або хвиляста сторінка</p>	<ul style="list-style-type: none"> Перевірте тип і якість паперу. Висока температура і висока вологість призводять до скручування паперу. Якщо пристрій використовується не часто, можливо, папір пролежав у лотку занадто довго. Переверніть стопку паперу в лотку для паперу. Крім того, розпряміть стопку паперу і поверніть її на 180° в лотку для паперу. Відкрийте задню кришку (лоток виходу паперу), щоб забезпечити вихід паперу з друком у вихідний лоток лицьовою стороною вгору. Виберіть режим зменшення скручування паперу Уменьшение скручивания бумаги в драйвері принтера, якщо ви не використовуєте рекомендований носій для друку.
 <p>Зморшки або складки</p>	<ul style="list-style-type: none"> Переконайтеся, що папір завантажений правильно. Перевірте тип і якість паперу. Переверніть стопку паперу в лотку або поверніть папір на 180° у вхідному лотку.
 <p>Ненадійне закріплення тонера</p>	<ul style="list-style-type: none"> Переконайтеся, що два зелених важеля всередині задньої кришки знаходяться у верхньому положенні. Потягніть вгору два зелених важеля до повної фіксації.

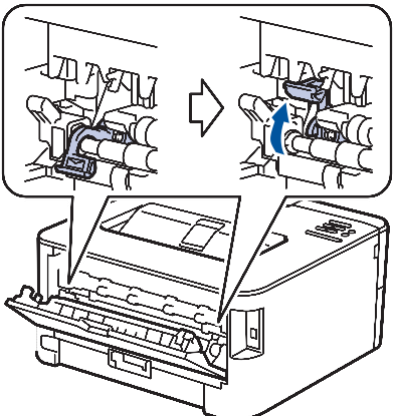
Приклади низької якості друку	Рекомендація
	 <ul style="list-style-type: none"> • Переконайтеся, що параметр тип носія в драйвері відповідає типу використовуваного паперу. • Виберіть Усилення фіксації тонера в драйвері принтера. Якщо цей вибір не забезпечує достатнього поліпшення, змініть налаштування драйвера принтера в Тип печатного носителя на щільний. Якщо ви друкуєте конверт, виберіть Конверты плотные в налаштуваннях типу носія.
 <p data-bbox="347 1182 603 1209">Конверт заминається</p>	<ul style="list-style-type: none"> • Під час друку конвертів переконайтеся, що два зелених важеля всередині задньої кришки опущені в положення для конверта. Після завершення друку поверніть важелі у вихідне положення. Потягніть вгору два зелених важеля до повної фіксації.  <ul style="list-style-type: none"> • Переконайтеся, що конверти друкуються при відкритій задній кришці (лоток виходу паперу). • Переконайтеся, що конверти подаються тільки зі слота ручної подачі.

✓ Пов'язана інформація

- [Пошук та усунення несправностей](#)

Інформація про пристрій

- [Перевірка серійного номера](#)
- [Перегляд версії мікропрограми пристрою](#)
- [Функції скидання налаштування](#)

Перевірка серійного номера

Пов'язані моделі: HL-L2340DWR/HL-L2360DNR/HL-L2365DWR

1. Натисніть ▲ або ▼, щоб вибрати функцію *Инф. об уст-ве*, а потім натисніть **ОК**.
2. Натисніть ▲ або ▼, щоб вибрати функцію *Серийный номер*, а потім натисніть **ОК**.

Пристрій відображає серійний номер на РК-дисплеї.



Пов'язана інформація

- [Інформація про пристрій](#)

Перегляд версії мікропрограми пристрою

Пов'язані моделі: HL-L2340DWR/HL-L2360DNR/HL-L2365DWR

1. Натисніть ▲ або ▼, щоб вибрати функцію **Инф. об уст-ве**, а потім натисніть **ОК**.
2. Натисніть ▲ або ▼, щоб вибрати функцію **Версия**, а потім натисніть **ОК**.
3. Натисніть ▲ або ▼, щоб вибрати функцію **Main Версия** або **Sub1 Версия**, а потім натисніть **ОК**. Пристрій відображає версію мікропрограми на РК-дисплеї.



Пов'язана інформація

- [Інформація про пристрій](#)

Функції скидання налаштування

- [Скидання параметрів мережі](#)
- [Скидання до заводських налаштувань](#)
- [Скидання налаштувань](#)

Скидання параметрів мережі

Пов'язані моделі: HL-L2340DWR/HL-L2360DNR/HL-L2365DWR

Використовуйте функцію скидання параметрів мережі для відновлення параметрів принт-сервера, таких як пароль та IP-адреса, для повернення до заводських налаштувань за замовчуванням.

- Перед виконанням скидання параметрів мережі вимкніть всі інтерфейсні кабелі.

1. Натисніть на кнопку ▲ або ▼, щоб вибрати функцію *Меню сброса*, а потім натисніть **ОК**.
2. Натисніть ▲ або ▼, щоб вибрати функцію *Сеть*, а потім натисніть **ОК**.
3. Натисніть кнопку ▲, щоб вибрати *Да*.

Пристрій перезавантажиться автоматично.



Пов'язана інформація

- [Функції скидання налаштування](#)



Скидання до заводських налаштувань

Використовуйте функцію скидання до заводських налаштувань для повернення деяких налаштувань пристрою до вихідних заводських налаштувань.

>> [HL-L2300DR](#)

>> [HL-L2340DWR/HL-L2360DNR/HL-L2365DWR](#)

HL-L2300DR

1. Натисніть і утримуйте  для вимкнення пристрою.
2. Переконайтеся, що передня кришка закрыта і шнур живлення підключений.
3. Натисніть і утримуйте  кнопку **Go** (Перейти), щоб включити пристрій. Утримуйте кнопку **Go** (Перейти) натиснутою, поки не засвітяться світлодіоди **Toner** (Тонер), **Drum** (Барабан) та **Paper** (Бумага).
4. Натисніть кнопку **Go** (Перейти) вісім разів.
Переконайтеся, що всі світлодіоди горять, вказуючи на те, що пристрій було скинуто до заводських налаштувань за замовчуванням (за винятком налаштувань інтерфейс та місцева мова).

HL-L2340DWR/HL-L2360DNR/HL-L2365DWR

1. Натисніть на кнопку ▲ або ▼, щоб вибрати функцію **Меню сброса**, а потім натисніть **OK**.
2. Натисніть на кнопку ▲ або ▼, щоб вибрати функцію **Завод. настр.**, а потім натисніть **OK**.
3. Натисніть на кнопку ▲, щоб вибрати функцію **Сброс**.



Пов'язана інформація

- [Функції скидання налаштування](#)

Скидання налаштувань

>> [HL-L2300DR](#)



>> [HL-L2340DWR/HL-L2360DNR/HL-L2365DWR](#)

HL-L2300DR

Використовуйте функцію скидання налаштувань, щоб скинути всі налаштування пристрою до заводських похідних налаштувань. Компанія Brother настійно рекомендує виконувати цю операцію при утилізації пристрою.



Перед скиданням налаштувань від'єднайте всі інтерфейсні кабелі.

1. Натисніть і утримуйте  для вимкнення пристрою.
2. Переконайтеся, що передня кришка закрита і шнур живлення підключений.
3. Натисніть і утримуйте  кнопку **Go** (Перейти), щоб включити пристрій. Утримуйте кнопку **Go** (Перейти) натиснутою, поки не засвітяться світлодіоди **Toner** (Тонер), **Drum** (Барабан) та **Paper** (Бумага).
4. Відпустіть кнопку **Go** (Перейти). Переконайтеся, що всі світлодіоди вимкнені.
5. Натисніть **Go** (Перейти) десять разів.
Пристрій перезавантажиться автоматично.

HL-L2340DWR/HL-L2360DNR/HL-L2365DWR

1. Від'єднайте кабель мережі від пристрою. В іншому випадку параметри мережі, такі як IP-адреса, не будуть скинуті.
2. Натисніть на кнопку **▲** або **▼**, щоб вибрати функцію **Меню сброса**, а потім натисніть **OK**.
3. Натисніть **▲** та **Back** (Назад) одночасно.
4. Коли з'явиться повідомлення **Сброс настроек**, натисніть кнопку **OK**.
5. Коли з'явиться повідомлення **Перезагрузить?**, натисніть кнопку **OK**. Пристрій перезавантажиться автоматично.



Пов'язана інформація

- [Функції скидання налаштування](#)

Планове та профілактичне технічне обслуговування

- [Заміна витратних матеріалів](#)
- [Очищення пристрою](#)
- [Перевірка залишкового терміну служби деталей](#)
- [Пакування та перевезення вашого пристрою Brother](#)

Заміна витратних матеріалів









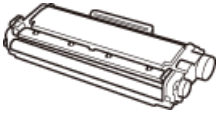
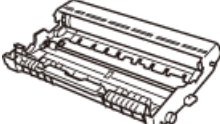



Необхідно замінити витратні матеріали, коли пристрій вказує, що термін служби витратних матеріалів закінчився. Ви можете замінити наведені нижче витратні матеріали самостійно. Використання витратних матеріалів сторонніх виробників може вплинути на якість друку, продуктивність обладнання та надійність пристрою.



Картридж з тонером і фотобарабан - це два окремих витратних матеріали. Переконайтеся, що обидва встановлені як вузол в зборі.

У цій таблиці перелічені відомості, що забезпечують додаткові попередження для заміни витратних матеріалів до закінчення їх терміну служби. Щоб уникнути простоїв в роботі рекомендується купувати витратні матеріали для заміни заздалегідь.

Індикація	Витратні матеріали, які	Назва моделі	Приблизний термін
<p>Мало тонера</p> <p> Toner</p> <p><input type="radio"/> Drum</p> <p><input type="radio"/> Paper</p> <p><input checked="" type="radio"/> Ready</p>	<p>Тонер-картридж</p> 	<p>TN-2310 ¹</p> <p>TN-2320 ²</p>	<p>1,200 сторінок ^{1 3 4}</p> <p>2,600 сторінок ^{2 3 4}</p>
<p>Замените тонер</p> <p><input checked="" type="radio"/> Toner</p> <p><input type="radio"/> Drum</p> <p><input type="radio"/> Paper</p> <p><input type="radio"/> Ready</p>			
<p>Закончился тонер</p> <p><input checked="" type="radio"/> Toner</p> <p><input type="radio"/> Drum</p> <p><input checked="" type="radio"/> Paper</p> <p><input type="radio"/> Ready</p>			
<p>Фотобарабан !</p>	<p>Блок фотобарабана</p> 	<p>DR-2300</p>	<p>12000 сторінок^{3 5}</p>

Індикація	Витратні матеріали, які	Назва моделі	Приблизний термін
<input type="radio"/>  Toner <input checked="" type="radio"/>  Drum <input type="radio"/>  Paper <input type="radio"/>  Ready			
Закан.рес.фотоб. <input type="radio"/>  Toner <input checked="" type="radio"/>  Drum <input type="radio"/>  Paper <input checked="" type="radio"/>  Ready			
Замените фотоб. <input type="radio"/>  Toner <input checked="" type="radio"/>  Drum <input type="radio"/>  Paper <input checked="" type="radio"/>  Ready			

1 Стандартний картридж з тонером.

2 Високопродуктивний картридж з тонером.

3 Сторінки формату A4 або Letter для одностороннього друку.

4 Приблизний вихід картриджа відповідно до ISO / IEC 19752.

5 Термін служби фотобарабана є приблизним і може варіюватися залежно від типу використання.

ПРИМІТКА

- Обов'язково щільно закривайте використані витратні матеріали в пакеті, щоб порошок тонера не висипався з картриджа.
- За посиланням www.brother.com/original/index.html див. інструкції щодо повернення використаних витратних матеріалів за програмою утилізації Brother collection. Якщо ви вирішили не повертати використані матеріали, утилізуйте їх відповідно до місцевих правил, зберігаючи їх окремо від побутових відходів. Якщо у вас є питання, зверніться в місцевий відділ утилізації відходів.
- Ми рекомендуємо загорнути використані витратні матеріали в аркуш паперу, щоб запобігти випадковому проливанню або розсипанню рідин всередині.
- При використанні паперу, який не є прямим еквівалентом рекомендованого носія друку, термін служби витратних матеріалів і деталей пристрою може зменшуватись.
- Прогнозований термін служби кожного тонер-картриджа заснований на стандарті ISO / IEC 19752. Частота заміни залежить від обсягу друку, відсотка покриття, типів використовуваних носіїв і увімкнення/вимикання живлення пристрою.
- Частота заміни витратних матеріалів, крім картриджу з тонером, залежить від обсягу друку, відсотка покриття, типів використовуваних носіїв і увімкнення/вимикання живлення пристрою.

- Обережно поводьтесь з картриджем з тонером. Якщо вміст тонера розсипається вам на руки або одяг, негайно протріть або змийте його холодною водою.
- Щоб уникнути проблем з якістю друку, не торкайтеся затінених частин, показаних на рисунках.

<Тонер-картридж>

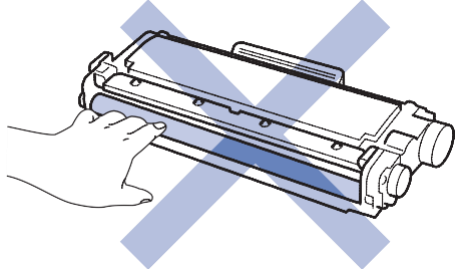

<Блок фотобарабана>

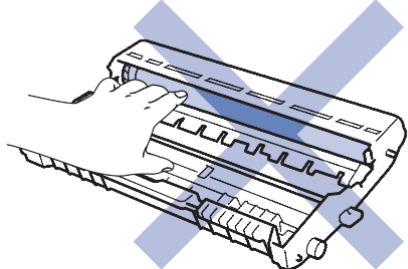
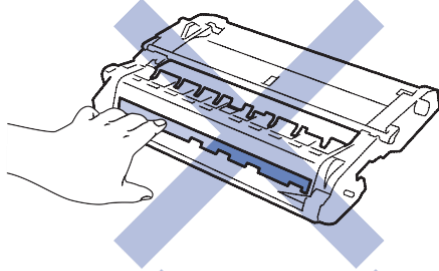

Пов'язана інформація

- Планове та профілактичне технічне обслуговування
- Відомості про тонер-картридж
- Заміна тонер-картриджа
- Відомості про фотобарабан
- Заміна фотобарабана
- Повідомлення про помилки та технічне обслуговування
- Індикація помилок та технічного обслуговування

Відомості про тонер-картридж

Назва моделі TN-2310
 TN-2320

Стандартний тонер-картридж може друкувати близько 1200 сторінок ¹. Високопродуктивний тонер-картридж може друкувати приблизно 2600 сторінок ¹. Фактична кількість сторінок залежить від загального типу документа.

Коли тонер-картридж закінчується, на панелі керування відображається індикація низького рівня тонера.

Тонер-картридж, що поставляється з пристроєм Brother, є стартовим тонер-картриджем. Приблизний термін служби тонера може відрізнятись від стандартного тонер-картриджа.

HL-L2300DR/HL-L2340DWR/ HL-L2360DNR	Приблизно 700 сторінок формату A4 або Letter ¹
HL-L2365DWR	Приблизно 1,200 сторінок формату A4 або Letter ¹



- Рекомендується мати новий тонер-картридж готовим до використання при повідомленні «Мало тонера».
- Для забезпечення високої якості друку рекомендується використовувати тільки оригінальні тонер-картриджі компанії Brother. Якщо ви хочете купити тонер-картридж, зверніться до дилера Brother.
- Не розпакуйте новий тонер-картридж до тих пір, поки ви не будете готові його встановити.
- Якщо тонер-картридж залишається розпакованим протягом тривалого часу, термін служби тонера скорочується.
- Компанія Brother настійно рекомендує НЕ ЗАПРАВЛЯТИ тонер-картридж, що поставляється разом з пристроєм. Ми також настійно рекомендуємо вам завжди використовувати тільки оригінальні змінні картриджі Brother. Використання або спроба використання тонера та/або картриджів сторонніх виробників в пристрої Brother може призвести до пошкодження пристрою та/або незадовільної якості друку. Наша обмежена гарантія не поширюється на будь-які проблеми, викликані з використанням тонера та/або картриджів третіх осіб. Щоб захистити ваші витрати та отримати високу продуктивність пристрою Brother, ми настійно рекомендуємо використовувати оригінальні витратні матеріали Brother.



Пов'язана інформація

- [Заміна витратних матеріалів](#)

¹ Приблизний вихід картриджа відповідно до ISO / IEC 19752.

Заміна тонер-картриджа

1. Переконайтеся, що пристрій увімкнено.
2. Відкрийте передню кришку.

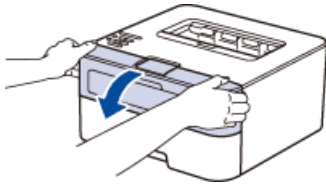

3. Вийміть з пристрою тонер-картридж і блок фотобарабана.

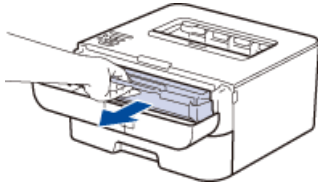

4. Натисніть на зелений важіль блокування і витягніть тонер-картридж з фотобарабана.

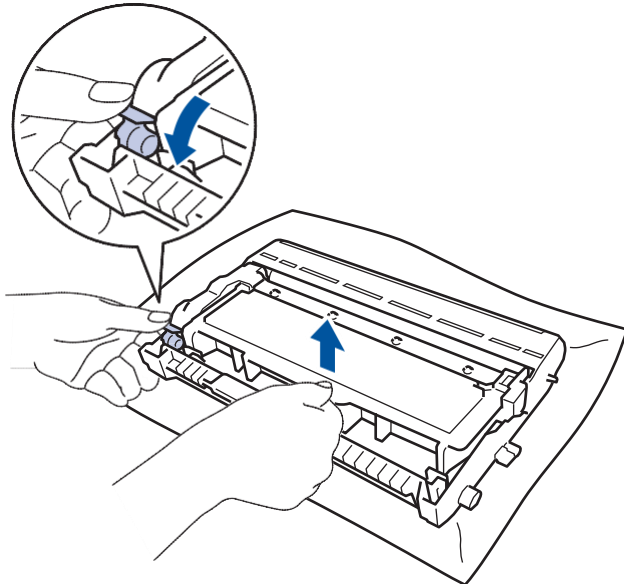

5. Розпакуйте новий тонер-картридж.
6. Зніміть захисну кришку.

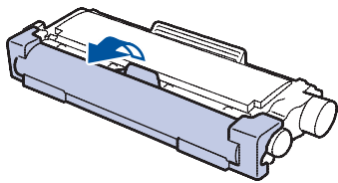

7. Вставте новий тонер-картридж в фотобарабан до його фіксації на місці.

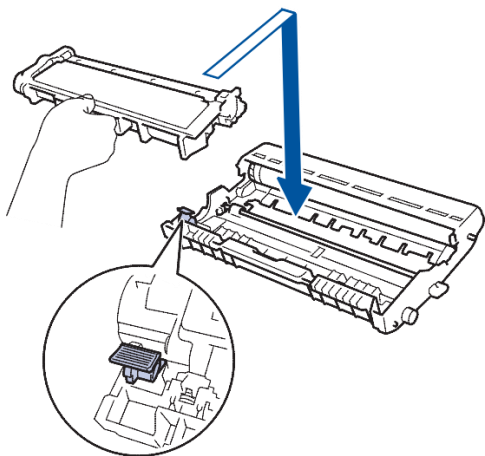

Переконайтеся, що тонер-картридж встановлений правильно, інакше він може відокремитися від фотобарабана.

8. Очистіть коронуючий дріт всередині фотобарабана, обережно зсунувши зелений важіль зліва направо та справа наліво кілька разів.

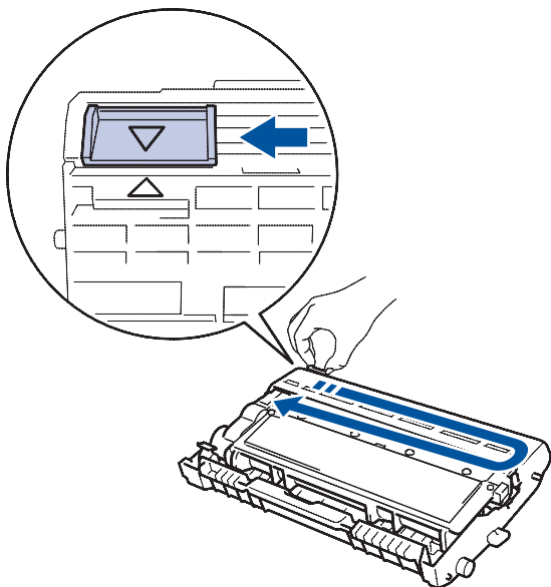

Обов'язково поверніть його в початкове положення (▲). Стрілка на важелі повинна збігатися зі стрілкою на фотобарабані. Якщо вони не збігаються, на друкованих сторінках може з'явитись вертикальна смуга.

9. Встановіть на місце тонер-картридж і блок фотобарабана в пристрій.

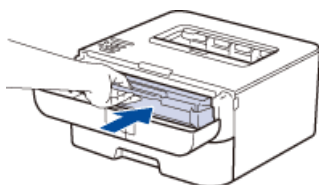

10. Закрийте передню кришку пристрою.



Не вимикайте пристрій і не відкривайте передню кришку, поки пристрій не повернеться в режим готовності.



Пов'язана інформація

- [Заміна витратних матеріалів](#)

Відомості про фотобарабан

Назва моделі
DR-2300

Новий фотобарабан може друкувати близько 12 000 односторонніх сторінок формату A4 або Letter.

Фотобарабан зношується при нормальній роботі внаслідок його обертання і взаємодії з папером, тонером і іншими матеріалами в тракті подачі паперу. Розробляючи цей виріб, компанія Brother прийшла до рішення використовувати як розумний критерій для визначення ресурсу фотобарабана число обертів барабана. Коли фотобарабан досягає встановленого на заводі граничного числа обертів, відповідної номінальної кількості надрукованих сторінок, на РК-дисплеї з'являється повідомлення з рекомендацією замінити відповідний фотобарабан. Продукт можна продовжувати експлуатувати, проте якість друку може погіршитися.

ПРИМІТКА

- Якщо розпакований фотобарабан знаходиться під прямими сонячними променями (або при тривалому освітленні приміщення), він може бути пошкоджений.
- Є багато чинників, які визначають фактичний термін служби фотобарабана, такі як температура, вологість, тип паперу, тип використовуваного тонера і т.д. В ідеальних умовах роботи середній термін служби барабана становить приблизно в 12 000 сторінок. Фактична кількість сторінок, які буде друкувати ваш фотобарабан, може бути значно меншою.

Оскільки ми не контролюємо багато чинників, що визначають фактичний термін служби фотобарабана, ми не можемо гарантувати мінімальну кількість надрукованих сторінок.

- Для кращої продуктивності використовуйте тільки оригінальний тонер Brother. Пристрій можна використовувати тільки в чистому, вільному від пилу середовищі з достатньою вентиляцією.

Друк за допомогою фотобарабана стороннього виробника може знизити не тільки якість друку, але і якість і термін служби пристрою. Гарантійне покриття не поширюється на проблеми, викликані використанням стороннього фотобарабана.



Пов'язана інформація

- [Заміна витратних матеріалів](#)

Заміна фотобарабана

1. Переконайтеся, що пристрій увімкнено.
2. Відкрийте передню кришку.

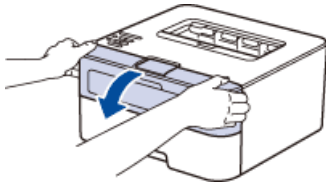

3. Вийміть з пристрою тонер-картридж і блок фотобарабана.

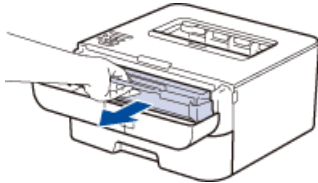

4. Натисніть на зелений важіль блокування і витягніть тонер-картридж з фотобарабана.

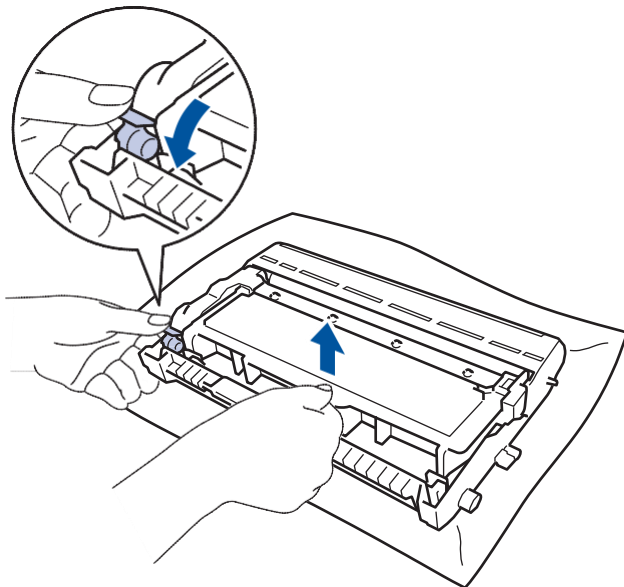

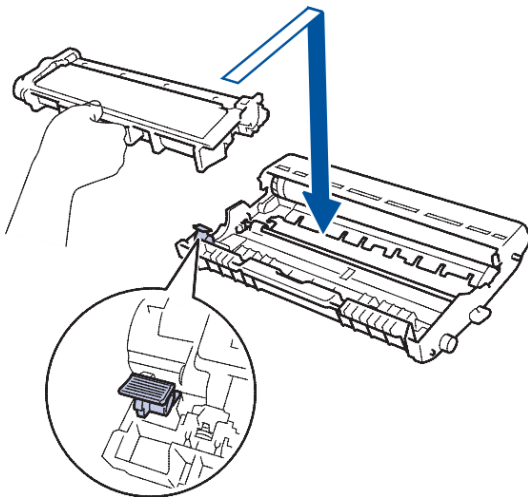

5. Розпакуйте новий фотобарабан.
6. Вставте новий тонер-картридж в фотобарабан до його фіксації на місці.

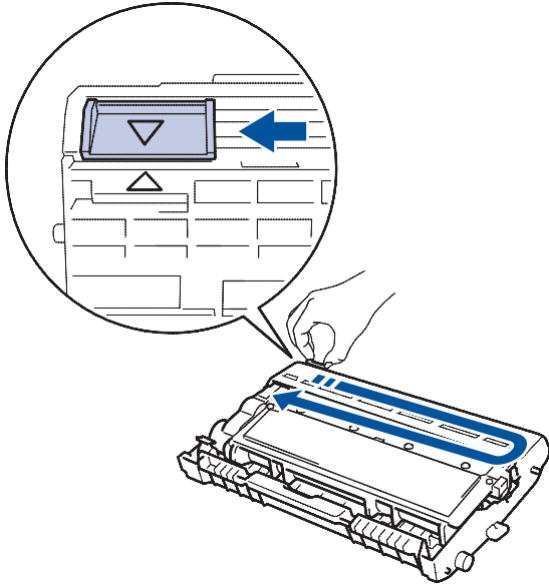

Переконайтеся, що тонер-картридж встановлений правильно, інакше він може відокремитися від фотобарабана.

-
7. Очистіть короноуючий дріт всередині фотобарабана, обережно зсунувши зелений важіль зліва направо та справа наліво кілька разів.



 **Обов'язково поверніть його в початкове положення (▲).** Стрілка на важелі повинна збігатися зі стрілкою на фотобарабані. Якщо вони не збігаються, на друкованих сторінках може з'явитись вертикальна смуга.

8. Встановіть на місце тонер-картридж і блок фотобарабана в пристрій.

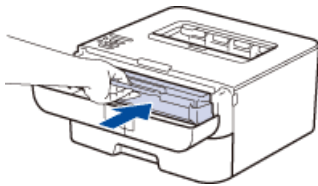

9. Закрийте передню кришку пристрою.

Пов'язана інформація

- [Заміна витратних матеріалів](#)
-

Очищення пристрою

Регулярно протирайте пристрій зовні і всередині сухою тканиною без ворсу.

При заміні тонер-картриджа або фотобарабана обов'язково очистіть внутрішню частину пристрою. Якщо надруковані сторінки забруднені тонером, очистіть внутрішню частину пристрою сухою тканиною без ворсу.

⚠ ПОПЕРЕДЖЕННЯ

- НЕ ВИКОРИСТОВУЙТЕ легкозаймисті речовини, аерозолі будь-якого типу або органічні розчинники/рідини, що містять спирт або аміак для очищення внутрішньої або зовнішньої поверхні виробу. Це може призвести до пожежі або ураження електричним струмом. Замість цього використовуйте тільки суху, безворсову тканину.



ВАЖЛИВО

- Використовуйте нейтральні миючі засоби. Очищення леткими рідинами, такими як розчинник або бензин, може пошкодити поверхню пристрою.
- НЕ ВИКОРИСТОВУЙТЕ миючі засоби, що містять аміак.
- НЕ ВИКОРИСТОВУЙТЕ ізопропіловий спирт для видалення бруду з панелі керування. Це може зруйнувати панель.
- Щоб уникнути проблем з якістю друку, не торкайтеся до затінених частин, показаних на рисунках.

<Тонер-картридж>

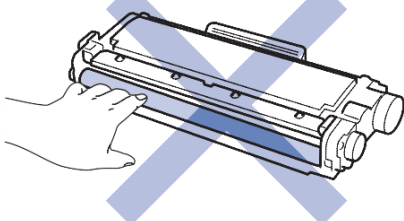

<Фотобарабан>

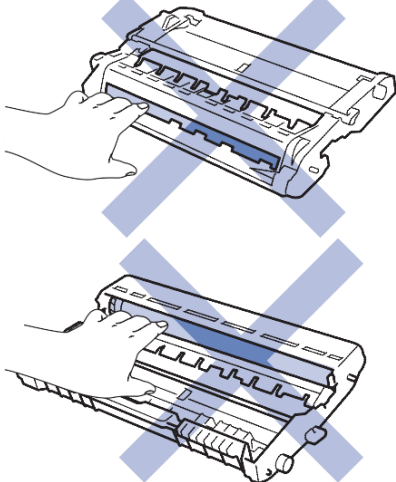

✓ Пов'язана інформація

- Планове та профілактичне технічне обслуговування
- Очищення коронуючого дроту

-
- Очищення фотобарабана
 - Очищення роликів захвата паперу
-

Очищення коронуючого дроту

Якщо у вас виникли проблеми з якістю друку або на панелі керування відображається повідомлення фотобарабан!, очистіть коронуючий дріт.

1. Відкрийте передню кришку.

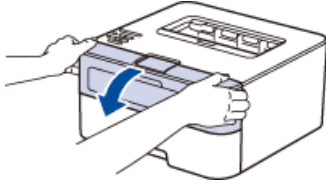

2. Вийміть з пристрою тонер-картридж і блок фотобарабана.

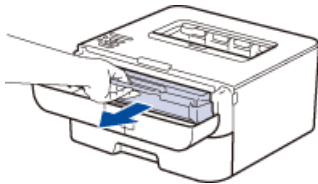

3. Очистіть коронуючий дріт всередині фотобарабана, обережно зсунувши зелений важіль зліва направо та справа наліво кілька разів.

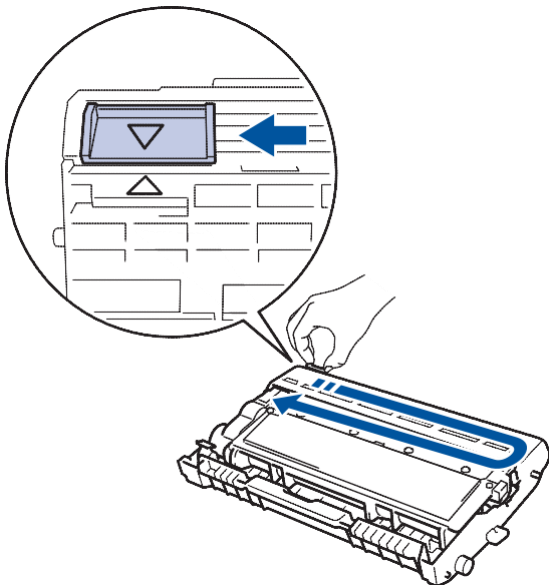

Обов'язково поверніть його в початкове положення (▲). Стрілка на важелі повинна збігатися зі стрілкою на фотобарабані. Якщо вони не збігаються, на друківаних сторінках може з'явитись вертикальна смуга.

4. Встановіть на місце тонер-картридж і блок фотобарабана в пристрій.

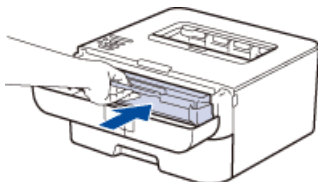

5. Закрийте передню кришку пристрою.



Пов'язана інформація

- Очищення пристрою
- Очищення фотобарабана

Очищення фотобарабана

Якщо ваша роздруківка має цятки або інші повторювані мітки через 94 мм, фотобарабан може містити сторонній матеріал, такий як клей від етикетки, на поверхні барабана. Щоб усунути цю проблему, виконайте такі дії:

1. Натисніть і утримуйте  для вимкнення пристрою.
2. Відкрийте передню кришку.

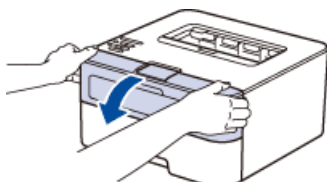

3. Вийміть з пристрою тонер-картридж і блок фотобарабана.

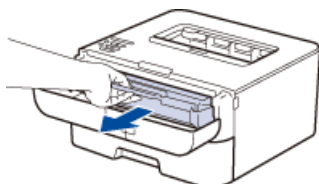

4. Натисніть на зелений важіль блокування і витягніть тонер-картридж з фотобарабана.

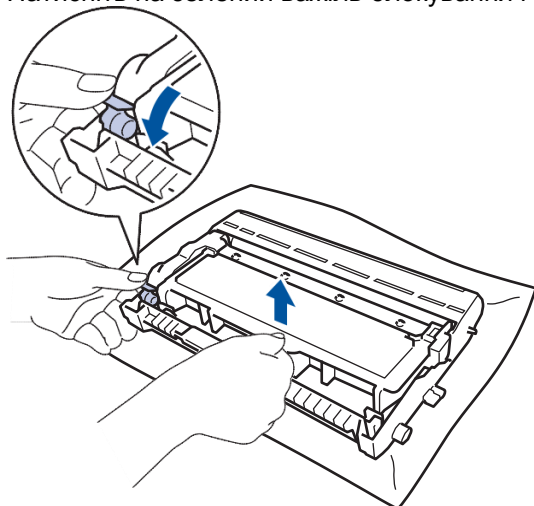

5. Поверніть фотобарабан, як показано на рисунку. Переконайтеся, що шестерня фотобарабана знаходиться з лівого боку.

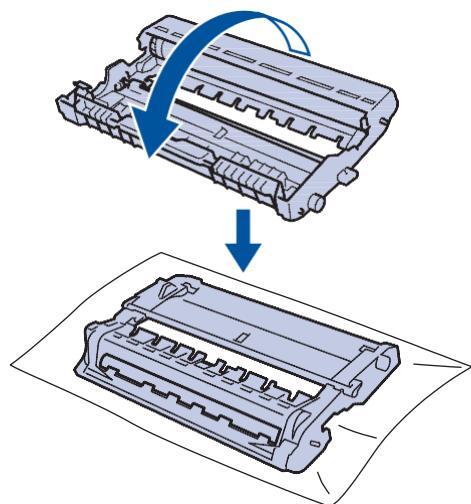

6. Повертайте на себе край блоку фотобарабана, дивлячись на поверхню підозрілої області.

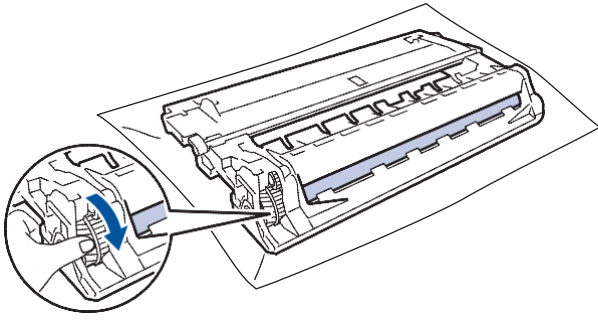

 Щоб уникнути проблем з якістю друку, поверхні фотобарабана можна торкатися тільки по краю!

7. Аккуратно видаліть забруднення з поверхні фотобарабана сухою ватною паличкою.

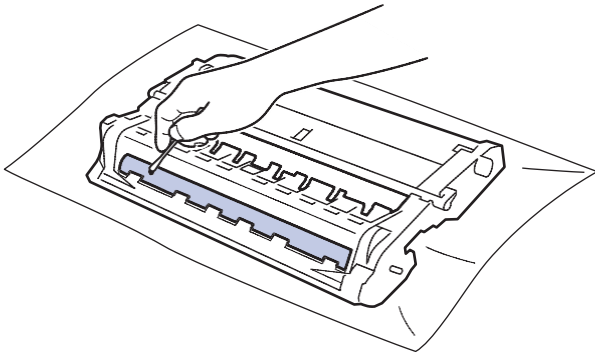

ПРИМІТКА

НЕ ОЧИЩАЙТЕ поверхню фотобарабана гострим предметом або будь-якими рідинами.

8. Вставте новий тонер-картридж в фотобарабан до його фіксації на місці.

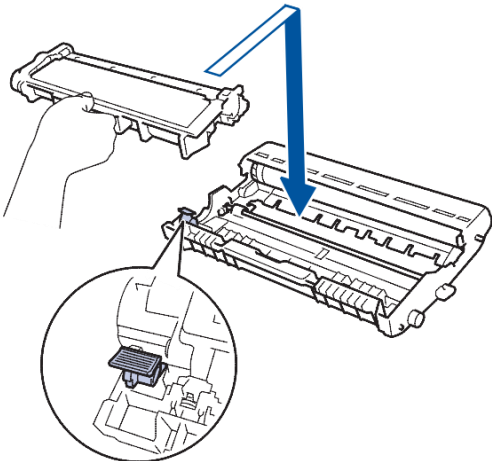

 Переконайтеся, що тонер-картридж встановлений правильно, інакше він може відокремитися від фотобарабана.

9. Встановіть на місце тонер-картридж і блок фотобарабана в пристрій.

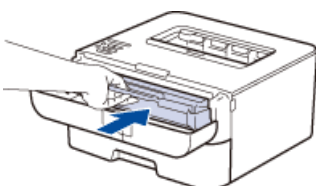

10. Закрийте передню кришку пристрою.

11. Натисніть , щоб включити пристрій.



Пов'язана інформація

- Очищення пристрою
- Очищення коронуючого дроту

Очищення роликів захвата паперу

Періодичне очищення роликів для захвата паперу може запобігти заминанню паперу та забезпечити правильну подачу паперу.

Якщо у вас виникли проблеми з подачею паперу, очистіть приймальні ролики захвата паперу таким чином:

1. Натисніть і утримуйте  для вимкнення пристрою.
2. Повністю витягніть лоток для паперу з пристрою.

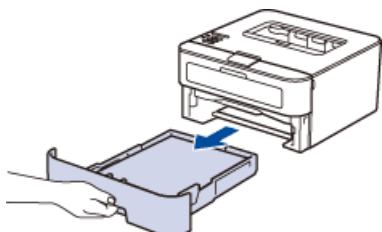

3. Якщо папір завантажений або щось застрягло у лотку для паперу, вийміть його.
4. Щільно відіжміть безворсову тканину, змочену в теплій воді, а потім протріть роздільний майданчик в лотку для паперу, щоб видалити пил.

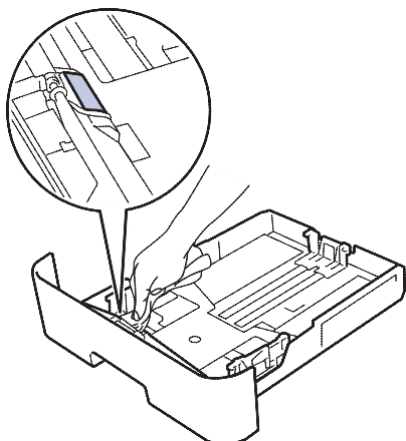

5. Протріть два ролика захвата паперу всередині пристрою, щоб видалити пил.

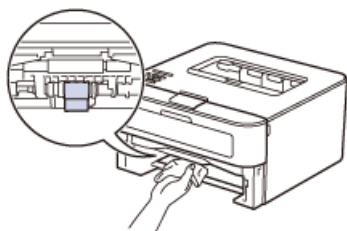

6. Знову покладіть папір і щільно вставте лоток назад в пристрій.
7. Натисніть , щоб увімкнути пристрій.



Пов'язана інформація

- [Очищення пристрою](#)
- [Проблеми друку](#)

Перевірка залишкового терміну служби деталей

Пов'язані моделі: HL-L2340DWR/HL-L2360DNR/HL-L2365DWR

1. Натисніть ▲ або ▼, щоб вибрати функцію **Инф. об уст-ве**, а потім натисніть **ОК**.
2. Натисніть ▲ або ▼, щоб вибрати функцію **Ср. службы узла**, а потім натисніть **ОК**.
3. Натисніть кнопку ▲ або ▼, щоб вибрати функцію **Ресурс тонера** або **Ресурс фотобар.**, а потім натисніть кнопку **ОК**.

Пов'язана інформація

- [Планове та профілактичне технічне обслуговування](#)

Пакування та перевезення вашого пристрою Brother



- Якщо з якоїсь причини ви повинні перевезти пристрій, ретельно упакуйте його в оригінальну упаковку, щоб уникнути будь-яких пошкоджень під час транспортування. Пристрій слід належним чином застрахувати у перевізника.

1. Натисніть і утримуйте  для вимкнення пристрою. Залиште пристрій вимкненим принаймні на 10 хвилин, щоб він охолонув.
2. Від'єднайте всі кабелі, а потім від'єднайте шнур живлення від електричної розетки.



Пристрій оснащений незнімним шнуром живлення змінного струму відповідно до моделі.

3. Вийміть блок тонер-картриджа та фотобарабана.

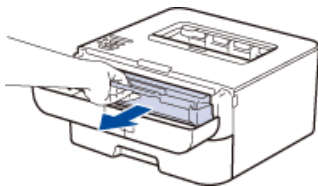

4. Натисніть на зелений важіль блокування і витягніть тонер-картридж з фотобарабана.

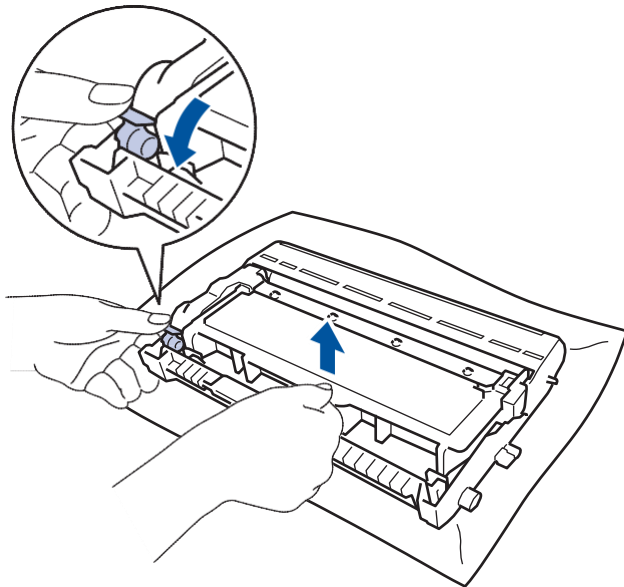

5. Нанесіть захисний матеріал на тонер-картридж. Покладіть його в поліетиленовий пакет.

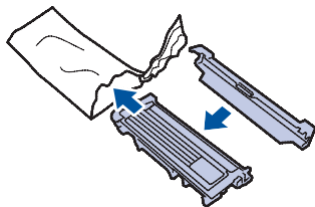

6. Помістіть захисний матеріал (1) в пристрій з лівого боку, як показано на рисунку.

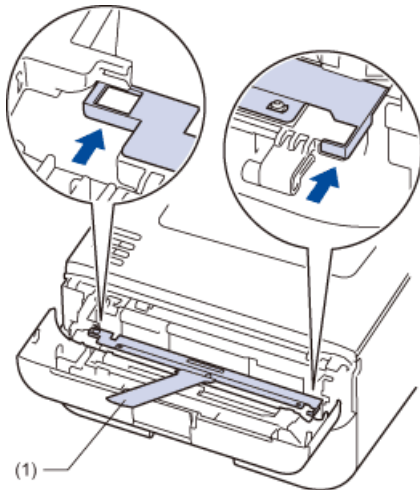

7. Встановіть назад у пристрій тільки фотобарабан.

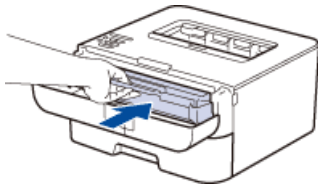

8. Закрийте передню кришку.

9. Покладіть пристрій в пакет, в якому він був поставлений.

10. Упакуйте пристрій та друкувальні матеріали в оригінальну коробку з оригінальним пакувальним матеріалом, як показано нижче.

(моделі зі знімним шнуром живлення змінного струму)

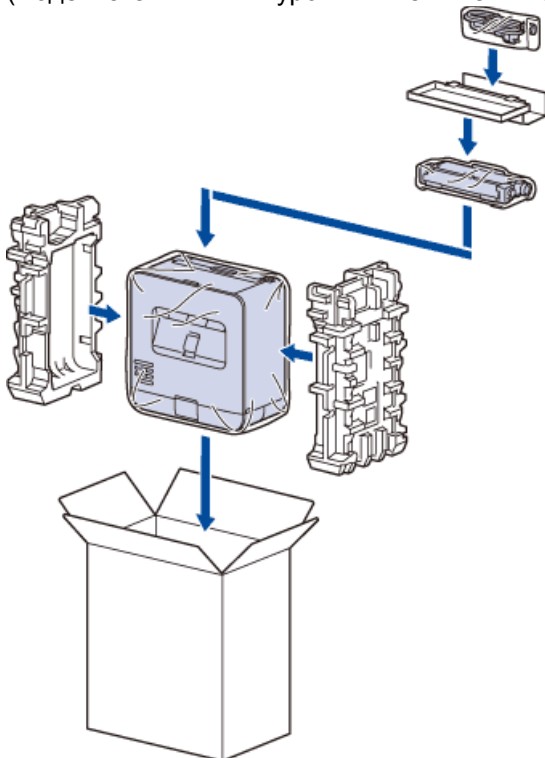

(моделі з незнімним шнуром живлення змінного струму)

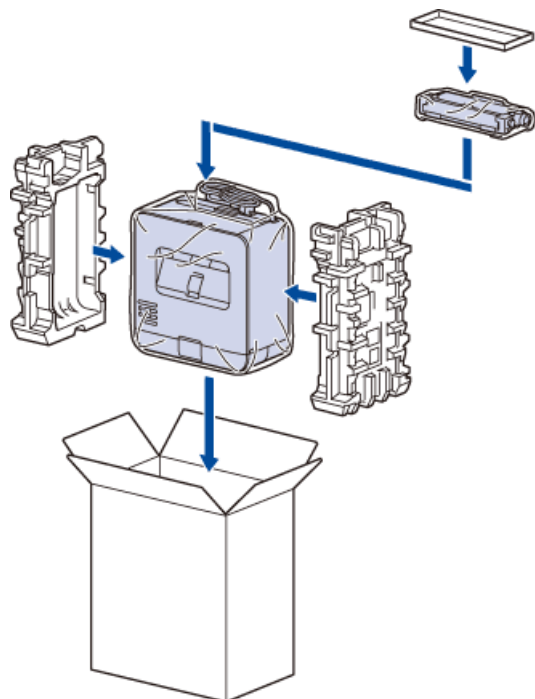

(Для моделей зі знімним шнуром живлення змінного струму)

Помістіть шнур живлення змінного струму та друкувальні матеріали в оригінальну коробку, як показано на рисунку.

11. Закрийте коробку та заклейте її скотчем.



Пов'язана інформація

- [Планове та профілактичне технічне обслуговування](#)

Налаштування пристрою

- [Загальні налаштування](#)
- [Таблиця меню \(для моделей з РК-дисплеєм\)](#)
- [Як встановити програмне забезпечення консолі віддаленого принтера \(Тільки для Windows\)](#)

Загальні налаштування

- Налаштування таймера переходу в сплячий режим
- Про режим глибокого сну
- Встановлення режиму автоматичного вимкнення живлення
- Встановлення режиму продовження роботи
- Встановлення режиму економії тонера
- Встановлення тихого режиму роботи

Налаштування таймера переходу в сплячий режим

Пов'язані моделі: HL-L2340DWR/HL-L2360DNR/HL-L2365DWR

Встановлення таймера переходу в сплячий режим (або режиму енергозбереження) може знизити енергоспоживання. Виберіть час простою пристрою перед переходом в режим очікування. Таймер режиму очікування скидається, коли пристрій отримує завдання на друк.

Коли пристрій знаходиться в режимі очікування, він діє так, як ніби він вимкнений. Пристрій виходить зі сплячого режиму і починає друк при отриманні завдання друку. Використовуйте ці інструкції, щоб встановити тимчасову затримку для переведення пристрою в режим очікування.

1. Натисніть ▲ або ▼, щоб вибрати функцію *Общ. настройки*, а потім натисніть **ОК**.
2. Натисніть ▲ або ▼, щоб вибрати функцію *Экология*, а потім натисніть **ОК**.
3. Натисніть кнопку ▲ або ▼, щоб вибрати функцію *Время ожидания*, а потім натисніть кнопку **ОК**.
4. Натисніть кнопку ▲ або ▼, щоб ввести час у хвилинах, протягом якого пристрій повинен залишатися без роботи до переходу в режим очікування.
Натисніть **Go** (Перейти).



Пов'язана інформація

- [Загальні налаштування](#)

Про режим глибокого сну

Якщо пристрій знаходиться в режимі очікування та не отримує завдань протягом певного періоду часу, в залежності від моделі та налаштувань, він автоматично перейде в режим глибокого сну.

- Режим глибокого сну використовує менше енергії, ніж режим очікування.
- Пристрій виходить зі сплячого режиму і починає друк при отриманні завдання друку.



Пов'язана інформація

- [Загальні налаштування](#)

Встановлення режиму автоматичного вимкнення живлення

Якщо пристрій перебуває в режимі глибокого сну протягом певного періоду часу, залежно від моделі і налаштувань, пристрій автоматично перейде в режим вимкнення живлення. Пристрій не переходить в режим вимкнення живлення, якщо він підключений до дротової або бездротової мережі.

- Щоб почати друк, натисніть кнопку  на панелі керування, а потім надішліть завдання на друк.

>> [HL-L2300DR](#)

>> [HL-L2340DWR/HL-L2360DNR/HL-L2365DWR](#)

HL-L2300DR

- Переконайтеся, що передня кришка закрита і шнур живлення підключений.
- Натисніть , щоб включити пристрій, переконайтеся, що горить тільки світлодіод **Ready** (Готово).
- Натисніть на кнопку **Go** (Перейти) чотири рази, щоб увімкнути або вимкнути живлення.
Всі світлодіоди блимають двічі, коли увімкнений режим автоматичного вимкнення живлення.
Всі світлодіоди блимають один раз, коли режим автоматичного вимкнення вимкнений.

HL-L2340DWR/HL-L2360DNR/HL-L2365DWR



Виберіть, як довго пристрій повинен знаходитися в режимі глибокого сну, перш ніж він перейде в режим автоматичного вимкнення живлення.

- Натисніть **▲** або **▼**, щоб вибрати функцію **Общ. настройки**, а потім натисніть **OK**.
- Натисніть **▲** або **▼**, щоб вибрати функцію **Экология**, а потім натисніть **OK**.
- Натисніть **▲** або **▼**, щоб вибрати функцію **Автовыключение**, а потім натисніть **OK**.
- Натисніть кнопку **▲** або **▼**, щоб вибрати параметр **Выкл.**, **1 час**, **2 часа**, **4 часа** або **8 часов**, а потім натисніть кнопку **OK**.



Пов'язана інформація

- [Загальні налаштування](#)

Встановлення режиму продовження роботи

Увімкніть режим продовження роботи, щоб змусити пристрій продовжувати друк, навіть якщо на панелі керування зазначено, що настав час замінити тонер-картридж. При активному повідомленні про помилку заміни тонера цей режим не можна включити, якщо не замінити тонер-картридж.

Рекомендується якомога швидше замінити тонер-картридж. Друк може виглядати блідим, коли включений режим продовження роботи; ми не можемо гарантувати якість друку. Заводське налаштування вимкнене.

>> [HL-L2300DR](#)

>> [HL-L2340DWR/HL-L2360DNR/HL-L2365DWR](#)

HL-L2300DR

1. Переконайтеся, що передня кришка закрита і шнур живлення підключений.
2. Натисніть , щоб включити пристрій, переконайтеся, що горить тільки світлодіод **Ready** (Готово).
3. Натисніть на кнопку **Go** (Перейти) сім разів, щоб увімкнути або вимкнути живлення.
Всі світлодіоди блимають двічі при увімкненні режиму продовження роботи.
Всі світлодіоди блимають двічі при вимкненні режиму продовження роботи.

HL-L2340DWR/HL-L2360DNR/HL-L2365DWR

1. Натисніть **▲** або **▼**, щоб вибрати функцію **Общ. настройки**, а потім натисніть **OK**.
2. Натисніть **▲** або **▼**, щоб вибрати функцію **Замените тонер**, а потім натисніть **OK**.
3. Натисніть **▲** або **▼**, щоб вибрати функцію **Продолжить** або **Стоп**.
Натисніть **Go** (Перейти).

Пов'язана інформація

- [Загальні налаштування](#)

Встановлення режиму економії тонера

Пов'язані моделі: HL-L2340DWR/HL-L2360DNR/HL-L2365DWR

Економія тонера за допомогою режиму економії тонера. При встановленні Режиму економії тонера в положення **Вкл.** друк стає світлішим. Значення за замовчуванням **Викл.**

1. Натисніть **▲** або **▼**, щоб вибрати функцію **Общ. настройки**, а потім натисніть **ОК**.
2. Натисніть **▲** або **▼**, щоб вибрати функцію **Экология**, а потім натисніть **ОК**.
3. Натисніть **▲** або **▼**, щоб вибрати функцію **Эконом. тонера**, а потім натисніть **ОК**.
4. Натисніть **▲** або **▼**, щоб вибрати функцію **Вкл. або Викл.**
Натисніть **Go** (Перейти).



Пов'язана інформація

- [Загальні налаштування](#)



Встановлення тихого режиму роботи

Використовуйте тихий режим для зменшення шуму друку. Коли тихий режим включений, швидкість друку стає повільнішою. Заводське налаштування вимкнене.

>> [HL-L2300DR](#)

>> [HL-L2340DWR/HL-L2360DNR/HL-L2365DWR](#)

HL-L2300DR

1. Натисніть і утримуйте  для вимкнення пристрою.
2. Переконайтеся, що передня кришка закрыта і шнур живлення підключений.
3. Натисніть і утримуйте  кнопку **Go** (Перейти), щоб включити пристрій. Утримуйте кнопку **Go** (Перейти) натиснутою, поки не засвітяться світлодіоди **Toner** (Тонер), **Drum** (Барабан) і **Paper** (Бумага).
4. Натисніть **Go** (Перейти) 11 разів, щоб увімкнути або вимкнути функцію.
Всі світлодіоди блимають двічі при увімкненні тихого режиму роботи.
Всі світлодіоди блимають двічі при вимкненні тихого режиму роботи.

HL-L2340DWR/HL-L2360DNR/HL-L2365DWR

1. Натисніть **▲** або **▼**, щоб вибрати функцію **Общ. настройки**, а потім натисніть **OK**.
2. Натисніть **▲** або **▼**, щоб вибрати функцію **Экология**, а потім натисніть **OK**.
3. Натисніть **▲** або **▼**, щоб вибрати функцію **Тихий режим**, а потім натисніть **OK**.
4. Натисніть **▲** або **▼**, щоб вибрати функцію **Вкл** або **Выкл**.
Натисніть **Go** (Перейти).



Пов'язана інформація

- [Загальні налаштування](#)

Таблиця меню (для моделей з РК-дисплеєм)

- [Доступ до меню та зміна налаштувань пристрою](#)
- [Таблиця налаштувань](#)

Доступ до меню та зміна налаштувань пристрою

Пов'язані моделі: HL-L2340DWR/HL-L2360DNR/HL-L2365DWR

За допомогою панелі керування можна отримати доступ до меню пристрою та змінити різні налаштування.

1. Прокрутіть кожен рівень меню, натиснувши ▲ або ▼.
2. Коли на РК-дисплеї з'явиться потрібний параметр, натисніть кнопку **OK**.
На РК-дисплеї відображається наступний рівень меню.
3. Натисніть ▲ або ▼, щоб перейти до вибраного об'єкта.
4. Натисніть **OK** або **Go** (Перейти).
5. Коли ви закінчите налаштування параметра, РК-дисплей покаже повідомлення **Принято**.



Пов'язана інформація

- [Таблиця меню \(для моделей з РК-дисплеєм\)](#)

Таблиця налаштувань

Пов'язані моделі: HL-L2340DWR/HL-L2360DNR/HL-L2365DWR

Використовуйте ці таблиці, щоб зрозуміти зміст різних меню та параметри, які ви будете використовувати для налаштування власних параметрів на пристрої.

Інформація про пристрій

Рівень 1	Рівень 2	Опис
Печать настроек	-	Друк сторінки налаштувань принтера.
Печать сет.настр	-	Друк звіту про конфігурацію мережі.
Печать отч. WLAN (Для бездротових моделей)	-	Виводить результат діагностики підключення до бездротової локальної мережі.
Печать теста	-	Друк тестової сторінки.
Печать демо-стр.	-	Друк демонстраційної сторінки.
Печать шрифтов (HL-L2360DNR/HL-L2365DWR)	-	Друк списку шрифтів.
Серийный номер	-	Відображає серійний номер пристрою.
Версия	Main Версия	Відображає основну версію мікропрограми.
	Sub1 Версия (HL-L2360DN/ HL-L2365DW)	Відображає версію субпрошивки.
	Емкость RAM	Відображає розмір пам'яті цього пристрою.
Число страниц	-	Відображає загальну кількість надрукованих сторінок.
Ср.службы узла	Ресурс тонера	Показує термін служби тонер-картриджа, що залишився.
	Ресурс фотобар.	Показує термін служби фотобарабана, що залишився.

Лоток для паперу

Рівень 1	Опис
Ручная подача	Виберіть, чи слід друкувати зі слота ручної подачі.
2-стор. (Для моделей з функцією автоматичного двостороннього друку)	Виберіть, чи слід друкувати на обох сторонах паперу.
Лоток 1. Формат	Виберіть формат паперу, завантаженого в стандартний лоток для паперу.
Провер. формат	Виберіть, чи слід відобразити повідомлення про необхідність перевірки відповідності формату паперу в пристрої та параметру пристрою "Формат бумаги".

Загальні налаштування

Рівень 1	Рівень 2	Опис
Язык меню	-	Виберіть мову РК-дисплея для вашої країни.
Разрешение	-	Виберіть роздільну здатність друку.
Плотность	-	Збільшує або зменшує щільність друку.
Экология	Эконом. тонера	Збільшує витрату тонер-картриджа на 1 сторінку.
	Время ожидания	Встановіть час для повернення в режим енергозбереження.
	Тихий режим	Зменшує шум друку.

Рівень 1	Рівень 2	Опис
Екологія	Автовиключение	Дозволяє задати кількість годин, протягом яких пристрій буде знаходитися в режимі глибокого сну перед переходом в режим відключення живлення.
Управ. панелью	Скор. повтора	Встановлює час для зміни повідомлення на РК-дисплеї при натисканні та утриманні кнопок ▲ або ▼ через інтервал.
	Прокрут. сообщ.	Задає час в секундах, протягом якого повідомлення уа РК-дисплеї буде прокручуватися по дисплею. Від рівня 1=0,2 сек до рівня 10=2,0.
	Контраст ЖКД	Регулювання контрастності РК-дисплея.
	Авт. реж. готовн	Налаштовує повернення пристрою в режим готовності після 30 секунд простою. Якщо вибрано параметр Выкл., пристрій не зможе отримувати завдання на друк, поки він знаходиться в режимі меню.
Блок-ка уст-к	-	Включає налаштування панелі блокування за допомогою пароля.
Інтерфейс	Выбрать	Виберіть інтерфейс для використання. Якщо вибрати функцію "Авто", пристрій автоматично змінить інтерфейс на USB або Ethernet, залежно від того, який інтерфейс приймає дані.
	Авт. выбор интерф	Необхідно встановити період очікування для автоматичного вибору інтерфейсу
	буфер	Збільшує або зменшує ємність вхідного буфера.
Замените тонер	-	Установка пристрою для продовження друку повідомлення на РК-дисплеї Замените тонер.

Меню друку

Рівень 1	Рівень 2	Опис
Автопродолж.	-	Виберіть цей параметр, якщо потрібно, щоб пристрій усував помилки формату паперу.
Тип носителя (HL-L2360DNR/ HL-L2365DWR)	-	Встановлює тип паперу.
Бумага (HL-L2360DNR/ HL-L2365DWR)	-	Встановлює формат паперу.
Число копий (HL-L2360DNR/ HL-L2365DWR)	-	Встановлює кількість надрукованих сторінок.
Ориентация (HL-L2360DNR/ HL-L2365DWR)	-	Пристрій може друкувати сторінки в книжковій або альбомній орієнтації.
Положение печати	Смещен. по оси X	Переміщення початкової позиції друку (у верхньому лівому куті сторінок) по горизонталі до -500 (ліворуч) до +500 (праворуч) точок при 300 точок на дюйм.
	Смещен. по оси Y	Переміщення початкової позиції друку (у верхньому лівому куті сторінок) по вертикалі до -500 (вгору) до +500 (вниз) точок при 300 точок на дюйм.
Авт.подача стран (HL-L2360DNR/ HL-L2365DWR)	-	Дозволяє пристрою друкувати будь-які дані, що залишилися, автоматично.
HP LaserJet (HL-L2360DNR/ HL-L2365DWR)	Шрифт No.	Визначає номер шрифту.
	Ширина шрифта	Встановлює крок шрифту. Меню кроку шрифту Ширина шрифта з'явиться при виборі I042-I054 в налаштуванні Шрифт No..
	Размер шрифта	Встановлює крок шрифту. Меню кроку шрифту Размер шрифта з'явиться при виборі I000-I041 в налаштуванні Шрифт No..
	Кодировка	Встановлює набір символів або букв.
	Печать таблицы	Друк таблиці кодів.
	Авт. перев. строки	Вкл.: CR -> CR+LF, OFF: CR -> CR

Рівень 1	Рівень 2	Опис
	Авт. возвр. карет.	ВКЛ.: LF -> LF+CR, FF -> FF+CR, або VT -> VT+CR ВИКЛ.: LF -> LF, FF -> FF, або VT -> VT
	Авт. пер. нов. стр.	Вибирає, чи відбудеться введення рядка та повернення каретки, коли пристрій досягне правого поля.
	Авт. прогон карет	Вибирає, чи відбудеться введення рядка та повернення каретки, коли пристрій досягне нижньої границі.
	Левое поле	Встановлює ліве поле в стовпці 0 до 70 стовпців для 1 знака на дюйм
	Правое поле	Встановлює праве поле в стовпці 10 до 80 стовпців для 1 знака на дюйм.
	Верхнее поле	Встановлює верхнє поле на відстані від верхнього краю паперу.
	Нижнее поле	Встановлює нижнє поле на відстані від нижнього краю паперу.
	Кол-во строк	Встановлює кількість рядків на кожній сторінці.

Мережа HL-L2340DWR

Рівень 1	Рівень 2	Рівень 3	Опис
Беспровод. сеть	TCP/IP	Метод загрузки	Вибирає метод IP-адреси, який найкраще відповідає Вашим потребам.
		IP-Address	Введіть IP-адресу.
		Маска подсети	Введіть маску підмережі.
		Шлюз	Введіть адресу шлюзу.
		Попыт. загр. IP	У цьому полі відображається кількість спроб, якими пристрій буде намагатися отримати IP-адресу, якщо для Метод загрузки задано будь-яке налаштування, крім статичного Статический.
		APIPA	Автоматично виділяє IP-адресу з діапазону локальних адрес ¹ .
		IPv6	Включає або відключає протокол IPv6.
	Помощник WLAN	-	Параметри бездротової мережі можна налаштувати за допомогою компакт-диска Brother.
	Мастер уст-ки	-	Налаштування параметрів бездротової мережі за допомогою майстра налаштування.
	WPS/AOSS	-	Налаштування параметрів бездротової мережі за допомогою WPS або методу AOSS™.
	WPS с PIN-код.	-	Налаштування параметрів бездротової мережі за допомогою WPS через PIN-код.
	Сост. бесп. сети	Состояние	Відображає стан бездротового зв'язку Ethernet.
		Сигнал	Відображає стан сигналу.
		Канал	Відображає канал, який використовується, коли Состояние обрано не активна.
		Скорость	Відображає швидкість підключення, коли стан Состояние обрано не активна.
		SSID	Відображає SSID.
		Режим связи	Відображає поточний режим зв'язку.
	MAC-адрес	-	Відображає MAC-адресу пристрою.
	Настр. по умлч.	-	Відновлення заводських налаштувань параметрів бездротової мережі внутрішнього принт-сервера.
	Беспров. подкл.	-	Здійснює увімкнення та вимкнення бездротового інтерфейсу.
Wi-Fi Direct	Кнопка	-	Ви можете легко налаштувати параметри мережі Wi-Fi Direct™ за допомогою методу натискання однієї кнопки.

Рівень 1	Рівень 2	Рівень 3	Опис	
Wi-Fi Direct	PIN-код	-	Ви можете легко налаштувати параметри мережі Wi-Fi Direct™ за допомогою WPS з PIN-кодом.	
	Вручную	-	Ви можете вручну налаштувати параметри мережі Wi-Fi Direct™.	
	Владел. группы	-	Встановлює пристрій як власника групи.	
	Об устройстве	Имя		Ви можете побачити ім'я вашого пристрою.
		устройства SSID		Відображає ідентифікатор SSID власника групи.
		IP-адрес		Відображає IP-адресу вашого пристрою.
	Состояние	Состояние		Відображає стан мережі Wi-Fi Direct™.
		Сигнал		Відображає поточний рівень сигналу мережі Wi-Fi Direct™. Коли ваша машина діє як власник групи, РК-дисплей завжди відображає повідомлення Сильный .
Канал			Відображає використовуваний канал, коли Состояние вказує Вл. гр. актив. або Высок.	
Скорость			Відображає швидкість, коли Состояние вказує Вл. гр. актив. або Высок.	
Включ. интерф.	-		Вмикає або вимикає з'єднання Wi-Fi Direct™.	
Сброс сет. наст	-	-	Відновлення заводських налаштувань параметрів внутрішнього принт-сервера.	

¹ Якщо при підключенні до мережі метод завантаження в режимі авто, пристрій спробує встановити IP-адресу та маску підмережі з завантажувального сервера, такого як DHCP. Якщо завантажувальний сервер не може бути знайдений, буде виділено IP-адресу APIPA, наприклад 169. 254. [001-254]. [000-255]. Якщо для параметра "метод завантаження" Boot Method пристрою встановлено значення "статистичний", необхідно вручну ввести IP-адресу з панелі керування пристрою.

Network HL-L2360DNR

Рівень 1	Рівень 2	Опис
TCP/IP	Метод загрузки	Вибирає метод IP-адреси, який найкраще відповідає вашим потребам.
	IP-адрес	Введіть IP-адресу.
	Маска подсети	Введіть маску підмережі.
	Шлюз	Введіть адресу шлюзу.
	Попыт. загр. IP	У цьому полі відображається кількість спроб, якими пристрій буде намагатися отримати IP-адресу, якщо для методу завантаження Метод загрузки задано будь-яке налаштування, крім статичного Статический.
	APIPA	Автоматично виділяє IP-адресу з діапазону локальних адрес ¹ .
	IPv6	Включає або відключає протокол IPv6.
Ethernet	-	Вибирає режим з'єднання Ethernet.
Сост. пров. сети	-	Показує стан з'єднання локальних мереж Ethernet.
MAC-адрес	-	Відображає MAC-адресу пристрою.
Сброс сет. наст	-	Відновлення заводських налаштувань параметрів внутрішнього принт-сервера.

¹ Якщо при підключенні до мережі метод завантаження в режимі авто, пристрій спробує встановити IP-адресу та маску підмережі з завантажувального сервера, такого як DHCP. Якщо завантажувальний сервер не може бути знайдений, буде виділено IP-адресу APIPA, наприклад 169. 254. [001-254]. [000-255]. Якщо для параметра "метод завантаження" Boot Method пристрою встановлено значення "статистичний", необхідно вручну ввести IP-адресу з панелі керування пристрою.

Мережа HL-L2365DWR

Рівень 1	Рівень 2	Рівень 3	Опис
Проводная сеть	TCP/IP	Метод загрузки	Вибирає метод IP-адреси, який найкраще відповідає вашим потребам.
		IP-адрес	Введіть IP-адресу.

Рівень 1	Рівень 2	Рівень 3	Опис
Проводная сеть	TCP/IP	Маска подсети	Введіть маску підмережі.
		Шлюз	Введіть адресу шлюзу.
		Попыт . загр . IP	У цьому полі відображається кількість спроб, якими пристрій буде намагатися отримати IP-адресу, якщо для Метод загрузки задано будь-яке налаштування, крім статичного Статический.
		APIPA	Автоматично виділяє IP-адресу з діапазону локальних адрес.
		IPv6	Включає або відключає протокол IPv6.
	Ethernet	-	Вибирає режим з'єднання Ethernet.
	Сост . пров . сети	-	Показує стан з'єднання локальних мереж Ethernet.
	MAC-адрес	-	Відображає MAC-адресу пристрою.
	Настр . по умлч .	-	Відновлення заводських налаштувань параметрів внутрішнього принт-сервера.
Пров . сеть вкл .	-	Здійснює увімкнення та вимкнення бездротового інтерфейсу.	
Беспровод . сеть	TCP/IP	Метод загрузки	Вибирає метод IP-адреси, який найкраще відповідає потребам.
		IP-адрес	Введіть IP-адресу.
		Метод подсети	Введіть маску підмережі.
		Шлюз	Введіть адресу шлюзу.
		Попыт . загр IP	У цьому полі відображається кількість спроб, якими пристрій буде намагатися отримати IP-адресу, якщо для Метод загрузки задано будь-який параметр, крім Статический
		APIPA	Автоматично виділяє IP-адресу з діапазону локальних адрес ¹ .
		IPv6	Включає або відключає протокол IPv6.
	Помощник WLAN	-	Параметри бездротової мережі можна налаштувати за допомогою компакт-диска Brother.
	Мастер уст-ки	-	Налаштування параметрів бездротової мережі за допомогою майстра установки.
	WPS/AOSS	-	Налаштування параметрів бездротової мережі за допомогою WPS або методу AOSS™.
	WPS с PIN-код .	-	Налаштування параметрів бездротової мережі за допомогою WPS через PIN-код.
	Сост . бесп . сети	Состояние	Відображає стан бездротового зв'язку Ethernet.
		Сигнал	Відображає стан сигналу.
		Канал	Відображає канал, який використовується, коли Состояние показує не активна.
		Скорость	Відображає швидкість підключення, коли Состояние показує не активна.
		SSID	Відображає SSID.
		Режим связи	Відображає поточний режим зв'язку.
	MAC-адрес	-	Відображає MAC-адресу пристрою.
	Настр . по умлч .	-	Відновлення заводських налаштувань параметрів бездротової мережі внутрішнього принт-сервера.
	Беспров . подкл .	-	Здійснює увімкнення та вимкнення бездротового інтерфейсу.
	Кнопка	-	Ви можете легко налаштувати параметри мережі Wi-Fi Direct™ за допомогою методу натискання однієї кнопки.
	PIN-код	-	Ви можете легко налаштувати параметри мережі Wi-Fi Direct™ за допомогою WPS з PIN-кодом.

Рівень 1	Рівень 2	Рівень 3	Опис
Wi-Fi Direct	Вручную	-	Ви можете вручну налаштувати параметри мережі Wi-Fi Direct™.
	Владел. группы	-	Встановлює машину в якості власника групи.
	Об устройстве	Имя	Ви можете побачити ім'я Вашого пристрою.
		устройства SSID	Відображає ідентифікатор SSID власника групи.
		IP-адрес	Відображає IP-адресу вашого пристрою.
	Состояние	Состояние	Відображає стан мережі Wi-Fi Direct™.
		Сигнал	Відображає поточний рівень сигналу мережі Wi-Fi Direct™. Коли ваша машина діє як власник групи, РК-дисплей завжди відображає повідомлення Сильный .
		канал	Відображає використовуваний канал, коли для параметра Состояние значення Вл. гр. актив. або Клиент активен.
Скорость		Відображає швидкість підключення, коли для параметра Состояние значення Вл. гр. актив. або Клиент активен.	
Включ. интерф.	-	Вмикає або вимикає з'єднання Wi-Fi Direct™.	
Сброс сет. наст	-	-	Відновлення заводських налаштувань параметрів внутрішнього принт-сервера.

¹ Якщо при підключенні до мережі метод завантаження в режимі авто, пристрій спробує встановити IP-адресу та маску підмережі з завантажувального сервера, такого як DHCP. Якщо завантажувальний сервер не може бути знайдений, буде виділено IP-адресу APIPA, наприклад 169. 254. [001-254]. [000-255]. Якщо для параметра "метод завантаження" Boot Method пристрою встановлено значення "статистичний", необхідно вручну ввести IP-адресу з панелі керування пристрою.

Скидання Меню

Рівень 1	Опис
Сеть	Відновлення заводських налаштувань параметрів внутрішнього принт-сервера.
Завод. настр.	Скидання налаштувань пристрою і відновлення заводських налаштувань принтера (включаючи параметри команд).



Пов'язана інформація

- [Таблиця меню \(для моделей з РК-дисплеєм\)](#)
- [Загальні технічні характеристики](#)

Як встановити утиліту «Консоль віддаленого принтера» (тільки для Windows)

Консоль віддаленого принтера-це програма, яка дозволяє змінювати багато параметрів принтера на пристрої Brother незалежно від програми, з якої виконується друк.

Наприклад, можна змінити параметри поля сторінки, сплячого режиму, набору символів і т. д. в консолі віддаленого принтера. Ці параметри запам'ятовуються і використовуються пристроєм Brother за замовчуванням для друку.

Однак будь-які зміни, внесені вручну в додаток або драйвер принтера, переважатимуть параметри консолі віддаленого принтера.

1. Вставте інсталяційний компакт-диск Brother в дисковод компакт-дисків.
Закрийте екран відкриття при його появі.
2. Відкрийте Windows Explorer та виберіть дисковод CD-ROM.
3. Двічі натисніть на папку "tools".
4. Двічі натисніть на папку "rpc".
5. Зверніться до посібника **RPC_User's_Guide.pdf** для встановлення та використання консолі віддаленого принтера.



Пов'язана інформація

- [Налаштування пристрою](#)

Технічні характеристики

- [Загальні технічні характеристики](#)
- [Технічні характеристики носіїв для друку](#)
- [Технічні характеристики принтера](#)
- [Технічні характеристики інтерфейсу](#)
- [Підтримувані протоколи та функції безпеки](#)
- [Технічні вимоги до комп'ютера](#)
- [Технічні характеристики ресурсу](#)

Загальні технічні характеристики

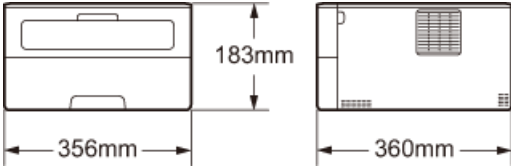
Тип принтера		Лазер
Метод друку		Електрофотографічний лазерний принтер
Обсяг пам'яті	Стандартний	(HL-L2300D) 8 MB (HL-L2340DW/HL-L2360DN/HL-L2365DW) 32 MB
РК-дисплей (рідкокристалічний дисплей)		(HL-L2340DW/HL-L2360DN/HL-L2365DW) 16 символів × 1 рядок
Джерело енергії		220-240 В змінного струму 50/60 Гц
Споживана потужність (Середня)	Пікове значення ¹	Приблизно 1080 Вт
	Друк ¹	(HL-L2300D/HL-L2340DW) Приблизно 455 Вт при 25 °C (/HL-L2360DN/HL-L2365DW) Приблизно 537 Вт при 25 °C
	Друк (Тихий Режим) ¹	(HL-L2300D/HL-L2340DW) Приблизно 318 Вт при 25 °C (HL-L2360DN/HL-L2365DW) Приблизно 331 Вт при 25 °C
	Готовий ¹	Приблизно 58 Вт при 25 °C
	Очікування ¹	Приблизно 5.4 Вт
	Режим очікування мережі ^{2 3}	(HL-L2300D) Приблизно 0,4 Вт (HL-L2360DN) Приблизно 0.5 Вт (HL-L2340DW/HL-L2365DW) Приблизно 1.7 Вт
	Глибокий сон ¹	(HL-L2300D) Приблизно 0.4 Вт (HL-L2340DW/HL-L2360DN/HL-L2365DW) Приблизно 0.5 Вт
	Вимкнення живлення ^{1 4 5}	Приблизно 0.06 Вт
Розміри		
Маса (з витратними матеріалами)		6.9 кг

¹ Вимірюється при підключенні пристрою до інтерфейсу USB.

² Всі бездротові порти мережі активовані і всі дротові порти мережі підключені відповідно до Регламенту (ЄС) № 801/2013.

³ Для активації та деактивації функції бездротового зв'язку див. розділ *Пов'язана інформація*.

⁴ Вимірюється відповідно до IEC 62301 Edition 2.0.

⁵ Споживання енергії мало залежить від середовища використання.

Рівень шуму	Звуковий тиск	Друк	(HL-L2300D/HL-L2340DW) LpAm = 49 дБ (A) (HL-L2360DN/HL-L2365DW) LpAm = 50 дБ (A)
		Готовність	LpAm = 30 дБ (a)
		Друк (Тихий режим)	LpAm = 45 дБ (a)
	Потужність звуку	Друк ^{1 2}	(HL-L2300D/HL-L2340DW) LWAd = 6,46 В (A) (HL-L2360DN/HL-L2365DW) LWAd = 6,66 В (A)
		Готовий ^{1 2}	LWAd = 4,55 В (A)
		Друк (Тихий режим)	LWAd = 6.06 В (A)
Температура	Робоча	Від 10 до 32 °C	
	Зберігання	Від 0 до 40 °C	
Вологість	Робоча	20 до 80% (без конденсації)	
	Зберігання	Від 10 до 90% (без конденсату)	

¹ Вимірюється відповідно до методу, описаного в RAL-UZ171.

² Офісне обладнання з LWAd > 6.30 В (A) не підходить для використання в приміщеннях, де потрібна висока концентрація уваги. Таке обладнання має розміщуватися в окремих приміщеннях через шум при роботі.



Пов'язана інформація

- [Технічні характеристики](#)
- [Таблиця налаштувань](#)
- [Бездротове підключення WLAN \(тільки для бездротових мереж \)](#)

Технічні характеристики носіїв для друку

Подача паперу	Лоток для паперу	Тип паперу	Звичайний Папір, Тонкий Папір, Папір із вторинної сировини
		Формат паперу	A4, Лист, A5, A5 (Довгий Край), A6, Executive
		Щільність паперу	60 до 105 г/м ²
		Максимальна кількість	До 250 аркушів звичайного паперу 80 г/м ²
	Слот для ручної подачі	Тип паперу	Звичайний папір, Тонкий папір, Товстий папір, Щільний папір, Папір із вторинної сировини, Закріплений папір, Етикетка, Конверт, Конверт тонкий, Конверт товстий
		Формат паперу	Ширина: від 76,2 до 215,9 мм Довжина: 127 до 355,6 мм
Щільність паперу		60 до 163 г/м ²	
Вихід паперу ¹	Вихідний лоток для паперу лицьовою стороною вниз		До 100 аркушів звичайного паперу щільністю 80 г/м ² (подача лицьовою стороною вниз у вихідний лоток для паперу лицьовою стороною вниз)
	Лоток виходу паперу		Один аркуш (подача лицьовою стороною вгору у лоток виходу паперу)
Двосторонній	Автоматичний двосторонній друк (Для моделей з функцією автоматичного двостороннього друку)	Тип паперу	Звичайний Папір, Тонкий Папір, Папір із вторинної сировини
		Формат паперу	A4
		Щільність паперу	60 до 105 г/м ²



Пов'язана інформація

- [Технічні характеристики](#)

¹ Для етикеток рекомендується вилучати віддруковані листи з вихідного лотка одразу після виходу з пристрою, щоб уникнути їх розмазування.

Технічні характеристики принтера

Автоматичний двосторонній друк		(HL-L2300DR/HL-L2340DWR/HL-L2360DNR/HL-L2365DWR) Так
Емуляція		(HL-L2360DNR/HL-L2365DWR) PCL6
Роздільна здатність		600 точок на дюйм × 600 точок на дюйм, якість HQ1200 (2400 точок на дюйм × 600 точок на дюйм)
Швидкість друку^{1 2}	Односторонній друк	(HL-L2300DR/HL-L2340DWR) До 27 сторінок на хвилину (формат Letter) До 26 сторінок на хвилину (формат A4) (HL-L2360DNR/HL-L2365DWR) До 32 сторінок на хвилину (формат Letter) До 30 сторінок на хвилину (формат A4)
	Двосторонній (Для моделей з функцією автоматичного двостороннього друку)	(HL-L2300DR/HL-L2340DWR) До 13 сторінок на хвилину (6.5 аркушів на хвилину) (формат Letter або A4) (HL-L2360DNR/HL-L2365DWR) До 15 сторінок на хвилину (7.5 аркушів на хвилину) (формат Letter або A4)
Час першого друку³		Менше ніж 8,5 секунди при 23 °C / 230 В



Пов'язана інформація

- [Технічні характеристики](#)

¹ Швидкість друку може змінюватися залежно від типу друкованого документа.

² Швидкість друку може бути нижче, якщо пристрій підключено до бездротової локальної мережі.

³ В режимі готовності зі стандартного лотка.

Технічні характеристики інтерфейсу

USB ^{1 2}	Hi-Speed USB 2.0 Використовуйте інтерфейсний кабель USB 2.0 довжиною не більше 2 м (6 футів).
Локальна мережа (Для дротових моделей)	10BASE-T / 100BASE-TX Використовуйте прямий кабель категорії 5 (або більше) типу TP.
Бездротова локальна мережа (Для моделей з функцією бездротового зв'язку)	IEEE 802.11b/g/n (Infrastructure/Ad-hoc Mode) IEEE 802.11g/n (Wi-Fi Direct™)



Пов'язана інформація

- [Технічні характеристики](#)

¹ Пристрій має високошвидкісний інтерфейс USB 2.0. Пристрій також може бути підключений до комп'ютера з інтерфейсом USB 1.1.

² Сторонні USB-порти не підтримуються.

Підтримувані протоколи та функції безпеки

Пов'язані моделі: HL-L2340DWR/HL-L2360DNR/HL-L2365DWR

Ethernet

10BASE-T/100BASE-TX

Бездротова мережа

IEEE 802.11b/g/n (режими інфраструктури та ad-hoc), IEEE 802.11g/n (Wi-Fi Direct)

Протоколи (IPv4)

ARP, RARP, BOOTP, DHCP, APIPA (автоматичне призначення приватних IP-адрес), дозвіл імен WINS/NetBIOS, перетворювач адрес DNS, mDNS, передавач LLMNR, LPR/LPD, налаштовується RAW-порт/порт 9100 IPP, FTP-сервер, SNMPv1/v2c/v3, сервер HTTP, клієнт і сервер TFTP, клієнт SMTP, ICMP, веб-служби (друк)

Протоколи (IPv6)

NDP, RA, перетворювач адрес DNS, mDNS, передавач LLMNR, LPR/LPD, налаштовуваний RAW-порт/порт 9100 IPP, FTP-сервер, SNMPv1/v2c/v3, сервер HTTP, клієнт і сервер TFTP, клієнт SMTP, ICMPv6, веб-служби (друк)

Безпека мережі (Дротова)

SMTP-AUTH, SNMPv3

Безпека мережі (Бездротова)

SMTP-AUTH, SNMPv3

Безпека бездротової мережі

WEP 64/128 bit, WPA-PSK (TKIP/AES), WPA2-PSK (AES)

Сертифікація бездротової мережі

Ліцензія сертифікаційного знака Wi-Fi (WPA™/WPA2™ - Personal), ліцензія знака ідентифікатора Wi-Fi Protected Setup (WPS), логотип AOSS, Wi-Fi CERTIFIED Wi-Fi Direct



Пов'язана інформація

- [Технічні характеристики](#)

Технічні вимоги до комп'ютера

Підтримувані операційні системи та Програмні функції

Версія комп'ютерної платформи та операційної системи		ПК-інтерфейс			Процесор	Місце на жорсткому диску для встановлення
		USB ¹	10/100 Base-TX (Ethernet)	Бездротовий 802.11b/g/n		
Операційна система Windows	Windows XP Home Windows XP Professional	Друк			32 біт (x86) або 64 біт (x64) процесор	80 MB
	Windows XP Professional x64 Edition				64-розрядний процесор (x64)	
	Windows Vista					
	Windows 7					
	Windows 8					
	Windows 8.1					
	Windows Server 2003	Друк			32 біт (x86) або 64 біт (x64) процесор	
	Windows Server 2003 x64 Edition				64-розрядний процесор	
	Windows Server 2008				32 біт (x86) або 64 біт (x64) процесор	
	Windows Server 2008 R2					
Windows Server 2012						
Windows Server 2012 R2						
Операційна система MAC	OS X v10.7.5	Друк				80 MB
	OS X v10.8.x					
	OS X v10.9.x					

¹ Сторонні USB-порти не підтримуються.

Для отримання останніх оновлень перейдіть на сторінку **Загрузка** вашої моделі на веб-сайті Brother support за адресою support.brother.com.

Всі торгові марки, бренди та назви продуктів є власністю відповідних компаній.



Пов'язана інформація

- [Технічні характеристики](#)

Технічні характеристики витратних матеріалів

Одиниці		Вихід	Назва моделі
Тонер-картридж	В комплекті	(HL-L2300D/HL-L2340DW/HL-L2360DN) Приблизно 700 сторінок формату Letter або A4 ¹ (HL-L2365DW) Приблизно 1200 сторінок формату Letter або A4 ¹	-
	Стандартний	Приблизно 1200 сторінок формату Letter або A4 ¹	TN-2335
	Підвищеної ємності	Приблизно 2600 сторінок формату Letter або A4 ¹	TN-2375
Блок фотобарабана	-	Приблизно 12 000 сторінок формату Letter або A4 (1 сторінка / завдання) ²	DR-2335



Пов'язана інформація

- [Технічні характеристики](#)

¹ Приблизний ресурс картриджа зазначено відповідно до ISO / IEC 19752.

² Термін служби фотобарабана є приблизним і може варіюватися залежно від типу використання.

Введення тексту на пристрої Brother

Пов'язані моделі: HL-L2340DWR/HL-L2360DNR/HL-L2365DWR

При налаштуванні певних параметрів, таких як ключ мережі, необхідно ввести символи на пристрої.

- Утримуйте клавішу ▲ або ▼, щоб вибрати символ з цього списку:
0123456789abcdefghijklmnopqrstuvwxyzABCDEFGHIJKLMNOPQRSTUVWXYZ(space)!"#\$%&'()*+,-./:;<=>?
@[^_
- Натисніть **OK**, коли з'явиться потрібний символ або символ, а потім введіть наступний символ.
- Натисніть **Back** (Назад), щоб видалити неправильно введені символи.



Пов'язана інформація

- [Налаштування вашого пристрою для бездротової мережі в режимі Ad-Нос за допомогою існуючого SSID](#)
- [Налаштування вашого пристрою для бездротової мережі за допомогою майстра налаштування на панелі керування пристрою](#)
- [Налаштування вашого пристрою для бездротової мережі в режимі Ad-Нос за допомогою нового SSID](#)
- [Налаштування вашого пристрою для бездротової мережі, коли ідентифікатор SSID не транслюється](#)

Витратні матеріали

Коли прийде час замінити витратні матеріали, такі як тонер або фотобарабан, на панелі керування пристроєм або на моніторі стану з'явиться повідомлення про помилку. Для отримання додаткової інформації про витратні матеріали для вашого пристрою, див. www.brother.com/original або зверніться до місцевого постачальника Brother.

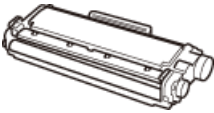
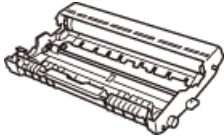

Тонер-картридж і фотобарабан - це два окремих витратних матеріали.

Тонер-картридж	Блок фотобарабана
Стандартний тонер-картридж: TN-2335 Тонер-картридж підвищеної ємності: TN-2375	DR-2335
	

BROTHER CREATIVECENTER



Якщо Ви використовуєте Windows двічі натисніть на значок Brother CreativeCenter на робочому столі, щоб отримати доступ до нашого **БЕЗКОШТОВНОГО** веб-сайту, розробленого як ресурс, який допоможе легко створювати та друкувати творчі матеріали індивідуального налаштування для бізнесу і домашнього використання з фотографіями та текстом. Користувачі Mac можуть отримати доступ до Brother CreativeCenter за цією веб-адресою:

www.brother.com/creativecenter

Номери телефонів Brother

ВАЖЛИВО

Для отримання технічної допомоги необхідно звернутися в Службу підтримки клієнтів Brother або до місцевого дилера Brother.

- >> Зареєструйте ваш пристрій
- >> Питання, що найчастіше постають
- >> Клієнтська служба

Зареєструйте ваш пристрій

Зареєструвавши свій пристрій в Brother International Corporation, ви будете зареєстровані як первісний власник продукту.

Ваша реєстрація в компанії Brother:

- може служити підтвердженням дати покупки вашого пристрою, якщо ви втратите квитанцію;
- може підтримати страхову вимогу в разі втрати пристрою, покритого страхуванням;
- допоможе нам повідомити вас про вдосконалення вашого пристрою та про спеціальні пропозиції.

Заповніть реєстраційний та тестовий аркуш гарантії Brother або, для зручності і найбільш ефективного способу реєстрації пристрою, зареєструйтесь онлайн за адресою

www.brother.com/registration

Питання, що найчастіше постають

Веб-сайт Brother support - це наш універсальний ресурс для всіх потреб вашого пристрою. Завантажте найновіші версії програмного забезпечення та утиліт та прочитайте поширені запитання та поради щодо усунення несправностей, щоб дізнатись, як отримати максимальну віддачу від вашого пристрою Brother.

Натисніть тут для оновлення драйверів Brother.

support.brother.com

Клієнтська служба

Відвідайте сайт www.brother.com для отримання контактної інформації місцевих офісів компанії Brother.

Розташування сервісних центрів

Для отримання інформації про сервісні центри в Європі зверніться до місцевого офісу Brother. Контактну інформацію щодо європейських офісів можна знайти за адресою www.brother.com, вибравши країну.

Адреса в інтернеті

Міжнародний веб-сайт Brother: www.brother.com

Для поширених питань (FAQ), підтримки продуктів і технічних питань, а також оновлень драйверів і утиліт: support.brother.com

Глосарій

Це повний список функцій і термінів, які з'являються в посібниках Brother. Доступність цих функцій залежить від придбаної моделі.

A B C D H I L M R S T W A B Д З І К М О П Р С Т У Ц Ш Щ

A

- AES
- AOSS™
- APIPA
- ARP

B

- BOOTP
- BRAdmin Light
- BRAdmin Professional (Windows)
- Brprint Auditor (Windows)

C

- Custom Raw Port

D

- DHCP
- DNS-клієнт
- DNS-сервер

H

- HTTP (веб-сервер)

I

- IPP
- IPv6
- IP-адреса

L

- LLMNR
- LPD

M

- MAC-адреса
- mDNS

R

- RARP

S

- SMTP-AUTH
- SNMP
- SNMPv3
- SNTP
- SSID
- Status Monitor

T

- TCP / IP
- TKIP

W

- WEP
- Wi-Fi Direct
- WINS
- WINS-сервер
- WPS

А

- Автентифікація

В

- Веб-служби
- Відкрита система

Д

- Дозвіл імен NetBIOS
- Друк через сервер

З

- Звіт WLAN
- Звіт про конфігурацію мережі

І

- Ім'я вузла

К

- Канали
- Керування через веб-інтерфейс
- Клієнт SMTP
- Ключ шифрування

М

- Майстер розгортання драйверів
- Маска підмережі

О

- Однорангова система друку

П

- Протоколи

Р

- Режим Ad-Hoc
- Режим інфраструктури
- Роздільна здатність

С

- Система шифрування із загальним ключем
- Система шифрування з відкритим ключем
- Спосіб автентифікації WPA-PSK/WPA2-PSK

Т

- Таблиці налаштувань
- Технологія Vertical Pairing (метод бездротового підключення)

У

- Утиліта BRAdmin Light
- Утиліта відновлення підключення мережі

Ц

- Цифровий підпис

Ш

- Шифрування
- Шлюз

Щ

- Щільність

AES

AES (Advanced Encryption Standard - розширений стандарт шифрування) є стандартом стійкого шифрування, авторизований Wi-Fi®.

AOSS™

AOSS™ (AirStation One-Touch Secure System - безпечна система одноразового натискання для повітряної станції) - це система, розроблена компанією Buffalo Technology. Система AOSS™ дозволяє налаштувати безпечно бездротове підключення натисканням однієї кнопки.

APIPA

Якщо ви не призначаєте IP-адресу вручну (за допомогою панелі керування [для моделей РК-дисплеєм] пристрою або програмного забезпечення BRAdmin) або автоматично (за допомогою сервера DHCP, BOOTP або RARP), протокол автоматичної приватної IP-адресації (APIPA) автоматично призначить IP-адресу з діапазону 169.254.1.0 до 169.254.254.255.

ARP

Протокол ARP (Address Resolution Protocol - зворотний протокол перетворення адрес) виконує зіставлення IP-адреси з MAC-адресою в мережі TCP/IP.

BOOTP

BOOTP (Bootstrap Protocol — протокол завантаження) є протокол мережі, який використовується клієнтом мережі для отримання IP-адреси з сервера налаштування.



Щоб використовувати протокол BOOTP, зверніться до адміністратора мережі.

BRAdmin Light

BRAdmin Light - це утиліта для початкового налаштування пристроїв, підключених до мережі Brother. Ця утиліта може виконувати пошук продуктів Brother в мережі, переглядати стан і налаштовувати основні параметри мережі, наприклад, IP-адресу.

Перейдіть на сторінку [Загрузка вашої моделі на веб-сайті Brother support](http://support.brother.com) за адресою support.brother.com щоб завантажити останню версію BRAdmin Light.

BRAdmin Professional (Windows)

BRAdmin Professional - це утиліта для більш досвідченого керування пристроями Brother, підключеними до мережі. Ця утиліта може виконувати пошук продуктів Brother в мережі, переглядати стан пристрою на зручному для читання екрані в стилі Windows Explorer, який змінює колір для визначення стану кожного пристрою. Ви можете налаштувати параметри мережі і пристроїв, а також оновити мікропрограму пристрою з комп'ютера Windows в локальній мережі. BRAdmin Professional також може реєструвати активність пристроїв Brother у вашій мережі і експортувати дані журналу в форматі HTML, CSV, TXT або SQL. Для користувачів, які хочуть контролювати локально підключені комп'ютери, встановіть програмне забезпечення перевірки друку Print Auditor на клієнтському комп'ютері. Ця утиліта дозволяє використовувати BRAdmin Professional для моніторингу пристроїв, підключених до клієнтського комп'ютера через інтерфейс USB.

Перейдіть на сторінку [Загрузка вашої моделі на веб-сайті Brother support](http://support.brother.com) за адресою support.brother.com, щоб завантажити програмне забезпечення.



- Ця утиліта доступна тільки для Windows.
- Перейдіть на сторінку [Загрузка](http://support.brother.com) вашої моделі на веб-сайті Brother support за адресою support.brother.com, щоб завантажити останню версію BRAdmin Professional utility.
- Ім'я вузла: Ім'я вузла відображається в поточному вікні BRAdmin Professional. Ім'я вузла за замовчуванням - "BRNxxxxxxxxxxxx" для дротової мережі або "BRWxxxxxxxxxxxx" для бездротової мережі (де "xxxxxxxxxxxx" - це MAC-адреса / Ethernet-адреса вашого пристрою).
- Якщо ви використовуєте брандмауер Windows або функцію брандмауера антишпигунського або антивірусного додатка, вимкніть їх. Якщо ви впевнені, що можете друкувати, налаштуйте параметри програмного забезпечення, дотримуючись інструкцій.

Brprint Auditor (Windows)

Програмне забезпечення Brother BRPrint Auditor забезпечує моніторинг потужності інструментів керування мережею Brother на локально підключених пристроях. Ця утиліта дозволяє клієнтському комп'ютеру збирати інформацію про використання і стан пристрою Brother, підключеного через паралельний інтерфейс або інтерфейс USB. Потім BRPrint Auditor може передати цю інформацію на інший комп'ютер, що працює під керуванням BRAdmin Professional в мережі. Це дозволяє адміністратору перевіряти такі елементи, як кількість сторінок, стан тонера і фотобарабана, а також версію мікропрограми. Крім звітів для додатків керування мережею Brother, ця утиліта може надсилати інформацію про використання та стан на безпосередньо вказану адресу електронної пошти у форматі CSV або XML (потрібна підтримка пошти SMTP). Утиліта Brprint Auditor також підтримує повідомлення по електронній пошті для створення звітів про попередження та помилки.

Custom Raw Port

Порт Custom Raw Port - це зазвичай використовуваний протокол друку в мережі TCP/IP, який забезпечує інтерактивну передачу даних. За замовчуванням використовується порт 9100.

DHCP

DHCP (Dynamic Host Configuration Protocol - протокол динамічного налаштування хост-комп'ютерів) є протоколом мережі, який використовується для налаштування пристроїв мережі, щоб вони могли обмінюватися даними в мережі IP.

Щоб використовувати DHCP, зверніться до адміністратора мережі.

DNS-клієнт

Сервер друку Brother підтримує функцію DNS-клієнта (Domain Name System - служба доменних імен). Ця функція дозволяє серверу друку обмінюватися даними з іншими пристроями, використовуючи своє DNS-ім'я.

DNS-сервер

DNS (Domain Name System - служба доменних імен) є технологію керування іменами веб-сайтів і доменами в Інтернеті. DNS-сервер дозволяє комп'ютеру автоматично знаходити свою IP-адресу.

HTTP (веб-сервер)

(HTTP - протокол передачі гіпертексту) використовується для передачі даних між веб-сервером і браузером. Сервер друку Brother оснащений вбудованим веб-сервером, який дозволяє відстежувати його стан або змінювати деякі параметри конфігурації за допомогою веб-браузера.

IPP

Протокол друку через Інтернет (IPP версії 1.0) дозволяє друкувати документи безпосередньо на будь-якому доступному пристрої через Інтернет.

IPv6

IPv6 - це інтернет-протокол наступного покоління. Додаткові відомості про протокол IPv6 див. на сторінці моделі використовуваного пристрою за адресою support.brother.com.

IP-адреса

Адреса міжмережевого протоколу (IP) є послідовністю цифр, що ідентифікує кожен пристрій, підключений до мережі. IP-адреса складається з чотирьох груп цифр, розділених точками. Кожна група цифр знаходиться в діапазоні від 0 до 255.

Приклад: У невеликій мережі ви зазвичай змінюєте останню цифру.

192.168.1.1

192.168.1.2

192.168.1.3

Як IP-адреса призначається для принт-сервері:

Якщо у вашій мережі є сервер DHCP/BOOTP/RARP, сервер друку автоматично отримує свою IP-адресу з цього сервера.



У невеликих мережах DHCP-сервер також може бути маршрутизатором.

Якщо у вас немає сервера DHCP/BOOTP/RARP, протокол Automatic Private IP Addressing (APIPA) автоматично призначить IP-адресу в діапазоні 169.254.1.0 - 169.254.254.255.

LLMNR

Протокол LLMNR (Link-Local Multicast Name Resolution - розпізнавання імен при локальних ширококомовних з'єднаннях) дозволяє імена сусідніх комп'ютерів, якщо в мережі відсутній DNS-сервер. Функція відповідача LLMNR працює як в середовищі IPv4, так і в середовищі IPv6 при використанні комп'ютера з функцією відправника LLMNR, наприклад Windows Vista та Windows 7.

LPD

Протокол Line Printer Daemon (LPD або LPR) - це широко використовуваний протокол друку в мережі TCP/IP, в основному для операційних систем на базі UNIX®.

MAC-адреса

MAC-адреса (Ethernet-адреса) - це унікальний номер, призначений для інтерфейсу мережі пристрою. MAC-адресу пристрою можна перевірити на панелі керування пристрою Brother і в звіті про конфігурацію мережі.

mDNS

mDNS (Multicast DNS – паралельний DNS) дозволяє серверу друку Brother автоматично налаштовуватися для роботи в системі OS X Simple Network Configuration.

RARP

Протокол RARP (Reverse Address Resolution Protocol - зворотний протокол перетворення адрес) дозволяє знайти логічну адресу для пристрою, який знає тільки свою фізичну адресу.



Щоб використовувати RARP, зверніться до адміністратора мережі.

SMTP-AUTH

PSMTP-AUTH (SMTP Authentication - аутентифікація SMTP) розширює SMTP (Internet email sending protocol - протокол надсилання електронної пошти через Інтернет), щоб включити метод автентифікації, який гарантує ідентифікацію справжньої особи відправника.

SNMP

Протокол SNMP (Simple Network Management Protocol - простий протокол керування мережею) використовується для керування пристроями мережі, включаючи комп'ютери, маршрутизатори та пристрої мережі Brother. Сервер друку Brother підтримує SNMPv1, SNMPv2c і SNMPv3.

SNMPv3

Протокол SNMPv3 (Simple Network Management Protocol version 3 - простий протокол керування мережею версії 3) забезпечує автентифікацію користувачів і шифрування даних для безпечного керування пристроями мережі.

SNTP

Протокол SNTP (Simple Network Time Protocol - простий протокол часу мережі) використовується для синхронізації комп'ютерних годин в мережі TCP/IP. Ви можете налаштувати параметри SNTP за допомогою системи керування через веб-інтерфейс.

SSID

Кожна бездротова мережа має своє власне унікальне ім'я і технічно називається ідентифікатор набору послуг (SSID). SSID - це 32-байтове або менше значення, яке присвоюється точці доступу. Бездротові пристрої мережі, які потрібно пов'язати з бездротовою мережею, повинні відповідати точці доступу. Точка доступу та бездротові пристрої мережі регулярно надсилають бездротові пакети (маяки), які містять інформацію SSID. Коли ваш бездротовий пристрій отримує такий маяк, ви можете визначити бездротову мережу, яка знаходиться досить близько, щоб її радіохвилі досягали вашого пристрою.

Status Monitor

Утиліта Status Monitor - це налаштовувана утиліта для моніторингу стану одного або декількох пристроїв, що дозволяє отримувати негайні повідомлення при виникненні проблем, наприклад, коли в пристрої закінчується папір або має місце заминання паперу).

TCP/IP

TCP/IP (Transmission Control Protocol/Internet Protocol — протокол керування передачею/протокол Інтернету) є найбільш популярним набором протоколів, що використовуються для обміну даними, наприклад для роботи з Інтернетом і електронною поштою. Цей протокол може використовуватися практично у всіх операційних системах, включаючи Windows, Windows Server, OS X і Linux®.

TKIP

TKIP (Temporal Key Integrity Protocol — протокол цілісності тимчасового ключа) є одним з способів шифрування, прийнятих WPA™ для використання в бездротовій мережі. Протокол TKIP забезпечує по пакетне змішування ключів, перевірку цілісності повідомлень і механізм зміни ключів.

WEP

WEP (Wired Equivalent Privacy - алгоритм для забезпечення безпеки мереж Wi-Fi) є одним з методів шифрування, що використовуються в бездротовій мережі. При використанні WEP дані передаються і приймаються за допомогою захищеного ключа.

Wi-Fi Direct

Метод Wi-Fi Direct є одним з методів конфігурації, розроблених компанією Wi-Fi Alliance®.

WINS

Служба Windows Internet Name Service (WINS) - це служба надання інформації для дозволу імен NetBIOS. Вона об'єднує IP-адресу та ім'я NetBIOS, що знаходяться в локальній мережі.

WINS-сервер

Сервер Windows Internet Name Service (WINS) зіставляє IP-адреси з іменами комп'ютерів (NetBIOS-імена) в мережі Windows.

WPS

Wi-Fi Protected Setup™ (WPS) - це стандарт, який дозволяє налаштувати захищену бездротову мережу. WPS була створена компанією Wi-Fi Alliance® в 2007 році.

Автентифікація

Більшість бездротових мереж використовують різні параметри безпеки. Вони визначають спосіб перевірки автентичності (ідентифікації пристроїв в мережі) і шифрування (кодування даних при їх передачі по мережі). Якщо не вказати ці параметри правильно при налаштуванні бездротового пристрою Brother, пристрій не зможе підключитися до бездротової мережі. Тому ці параметри слід налаштовувати особливо уважно.

Способи автентифікації для приватної бездротової мережі

Приватна бездротова мережа - це невелика мережа (наприклад, домашня бездротова мережа) без підтримки IEEE 802.1 x.

- Відкрита система

Бездротові пристрої мають доступ до мережі без будь-якої автентифікації.

- Загальний ключ

Секретний заздалегідь заданий ключ є загальним для всіх пристроїв, які матимуть доступ до бездротової мережі. Бездротовий пристрій Brother використовує ключ WEP як встановлений ключ.

- WPA-PSK/WPA2-PSK

Активізує попередній ключ Wi-Fi Protected Access® (WPA-PSK / WPA2-PSK), що дозволяє бездротовому пристрою Brother встановлювати зв'язок з точками доступу за допомогою TKIP для WPA-PSK або AES для WPA-PSK і WPA2-PSK (WPA-Personal) .

Веб-служби

Протокол веб-служб дозволяє користувачам Windows Vista, Windows 7 або Windows 8 встановити драйвери, використовувані для друку, клацанням правої кнопки миші значка пристрою в папці Мережа. Веб-служби також дозволяють перевірити поточний стан пристрою з комп'ютера..

Відкрита система

Відкрита система є одним з способів автентифікації мережі. Під час перевірки автентичності відкритої системи будь-які бездротові пристрої можуть отримати доступ до мережі, не вимагаючи ключа WEP.

Дозвіл імен NetBIOS

Дозвіл імен NetBIOS (Network Basic Input / Output System - система основного введення / виведення мережі) дозволяє отримати IP-адресу іншого пристрою, використовуючи ім'я NetBIOS під час підключення до мережі.

Друк через сервер

Друк через сервер - це тип друку в спільно використовуваному середовищі мережі. У спільно використовуваному середовищі мережі кожен комп'ютер надсилає дані через сервер або сервер друку.

Звіт WLAN

Звіт WLAN відображає стан підключення бездротового пристрою. Якщо з'єднання не успішне, перевірте код помилки в роздрукованому звіті.

Звіт про конфігурацію мережі

За допомогою параметра "Звіт про конфігурацію мережі" можна надрукувати звіт, в якому будуть перелічені всі поточні параметри мережі, в тому числі параметри сервера друку мережі.

Ім'я вузла

Ім'я вузла - це ім'я комп'ютера в мережі. Це ім'я часто називають ім'ям NetBIOS; це ім'я, яке буде зареєстроване сервером WINS у вашій мережі. Компанія Brother рекомендує використовувати ім'я "BRNxxxxxxxxxxx" для дротової мережі або "BRWxxxxxxxxxxx" для бездротової мережі (де "xxxxxxxxxxx" - це MAC-адреса/Ethernet-адреса вашого пристрою).

Канали

Бездротові мережі використовують канали. Кожен бездротовий канал має свою власну частоту. При роботі в бездротовій мережі можна використовувати до 14 різних каналів. Однак у багатьох країнах кількість доступних каналів обмежена.

Керування через веб-інтерфейс

Для керування пристроєм за допомогою протоколу передачі гіпертексту (HTTP) можна використовувати стандартний веб-браузер. За допомогою веб-браузера можна виконувати перелічені дії з пристроєм в мережі або отримати інформацію з пристрою про використовувану мережі.

- Інформація про стан машини
- Зміна параметрів мережі, таких як інформація TCP/IP
- Налаштувати збереження журналу друку в мережі
- Інформація про версію програмного забезпечення пристрою і сервера друку
- Зміна відомостей про конфігурацію мережі та комп'ютера



Щоб використовувати керування через веб-інтерфейс, необхідно використовувати протокол TCP/IP в мережі, а також запрограмувати допустиму IP-адресу на сервері друку і на комп'ютері.

Клієнт SMTP

Клієнт SMTP (Simple Mail Transfer Protocol - простий протокол передачі пошти) використовується для надсилання повідомлень електронної пошти через Інтернет або інтрамережу.

Ключ шифрування

Ключ мережі - це пароль, який використовується при шифруванні або дешифруванні даних. Ключ мережі також описується як пароль, ключ безпеки або ключ шифрування. У таблиці показано кількість символів ключа, використовуваних для кожного налаштування.

Відкрита система/загальний ключ з WEP

Такий ключ - це 64-бітове або 128-бітове значення, яке повинно бути введено у форматі ASCII або шістнадцятизначному форматі.

	ФОРМАТ ASCII	Шістнадцятизначний
64 (40) біт	Використовує п'ять текстових символів. Наприклад, "WSLAN" (з урахуванням реєстру).	Використовує 10 цифр шістнадцятизначних даних. Наприклад, "71f2234aba" (без урахування реєстру).
128 (104) біт	Використовує 13 символів тексту. Наприклад, "Wirelesscomms" (з урахуванням реєстру).	Використовує 26 цифр шістнадцятизначних даних. Наприклад, "71f2234ab56cd709e5412aa2ba" (без урахування реєстру).

WPA-PSK / WPA2-PSK і TKIP або AES

Використовує загальний ключ (PSK) довжиною вісім або більше символів, не більше 63 символів.

Майстер розгортання драйверів

Програма встановлення Brother включає драйвер принтера Windows і драйвер порту мережі Brother (LPR і NetBIOS). Якщо адміністратор встановлює драйвер принтера та драйвер порту за допомогою цього додатка, адміністратор може зберегти файл на файловому сервері або надіслати файл електронною поштою користувачам. Потім кожен користувач просто натискає на цей файл, щоб драйвер принтера, драйвер порту, IP-адреса і т. д. були автоматично скопійовані на комп'ютер.

Маска підмережі

У наступному прикладі останній сегмент IP-адреси називається адресою хоста, а перші три сегменти мережевою адресою.

Маска підмережі дозволяє визначити, яка частина IP-адреси використовується як адреса мережі, а яка - як адреса хоста.

У наступному прикладі останній сегмент IP-адреси розглядається як адреса хоста, а перші три сегменти є адресою мережі.

Приклад: Комп'ютер 1 може обмінюватися даними з комп'ютером 2

- Комп'ютер 1
IP-адреса: 192.168.1.2
Маска підмережі: 255.255.255.0
- Комп'ютер 2
IP-адреса: 192.168.1.3
Маска підмережі: 255.255.255.0



0 означає, що в цій частині адреси немає обмежень для зв'язку.

Однорангова система друку

Однорангова система друку - це тип друку в одноранговому середовищі. В одноранговому середовищі кожен комп'ютер надсилає і отримує дані безпосередньо на кожен пристрій і з кожного пристрою. В такому середовищі немає центрального сервера, який керує доступом до файлів або спільним використанням пристроїв.

Протоколи

Протоколи - це стандартизовані набори правил для передачі даних по мережі. Протоколи дозволяють користувачам отримувати доступ до ресурсів мережі. Сервер друку, що використовується на пристрої Brother, підтримує протокол керування передачею/Протокол Інтернету (TCP/IP).

Режим Ad-Нос

Режим роботи в бездротовій мережі, в якому всі пристрої та комп'ютери підключені без точки бездротового доступу/маршрутизатора.

Режим інфраструктури

Режим роботи в бездротовій мережі, в якому всі пристрої та комп'ютери підключені з використанням точки доступу/маршрутизатора.

Роздільна здатність

Кількість вертикальних і горизонтальних ліній на дюйм.

Система шифрування із загальним ключем

Система шифрування із загальним ключем - це напрям в криптографії, алгоритми якого використовують один і той самий ключ для двох різних операцій алгоритму (наприклад, шифрування і розшифрування).

Система шифрування з відкритим ключем

Система шифрування з відкритим ключем - це сучасний напрям в криптографії, алгоритми якого використовують декілька ключів (відкритий ключ і закритий ключ), а також відмінний компонент пари для різних операцій алгоритму.

Спосіб автентифікації WPA-PSK/WPA2-PSK

Спосіб автентифікації WPA-PSK/WPA2-PSK включає загальний ключ шифрування Wi-Fi Protected Access® (WPA-PSK або WPA2-PSK), який дозволяє бездротовому пристрою Brother зв'язатися з точками доступу, використовуючи шифрування TKIP для WPA-PSK або AES для WPA-PSK і WPA2-PSK WPA2-PSK (WPA-Personal).

Таблиці налаштувань

Стислі інструкції, які показують всі налаштування і параметри, доступні для налаштування вашого пристрою.

Технологія Vertical Pairing (метод бездротового підключення)

Vertical Pairing - це технологія для Windows, яка дозволяє бездротовому пристрою з підтримкою Vertical Pairing підключатися до мережі інфраструктури за допомогою PIN-коду функції Wi-Fi Protected Setup™ і веб-служб. З її допомогою можна також встановити драйвер принтера зі значка принтера на екрані **Добавление устройства**.

Утиліта BRAdmin Light

Утиліта BRAdmin Light призначена для початкового налаштування пристроїв Brother, підключених до мережі. Ця утиліта дозволяє виконувати пошук пристроїв Brother в мережі, переглядати їх стан і налаштовувати основні параметри мережі (наприклад, IP-адресу).

Перейдіть на сторінку **Загрузка** для вашого пристрою на веб-сайті Brother support за адресою support.brother.com, щоб завантажити утиліту BRAdmin Light.

Утиліта відновлення підключення мережі

Засіб відновлення мережевого підключення - це програма, яку Brother надає для виправлення налаштувань драйвера, щоб вони відповідали налаштуванням пристрою мережі. Щоб використовувати утиліту відновлення підключення мережі, зверніться до адміністратора мережі.

Цифровий підпис

Цифровий підпис - це значення, обчислене за допомогою алгоритму шифрування і додане до об'єкта даних таким чином, що будь-який одержувач даних може використовувати підпис для перевірки джерела даних і їх цілісності.

Шифрування

Більшість бездротових мереж використовують деякі параметри безпеки. Ці параметри безпеки визначають автентифікацію (яким чином пристрій ідентифікує себе в мережі) і шифрування (яким чином дані шифруються при надсиланні по мережі).

Якщо при налаштуванні бездротового пристрою Brother ці параметри вказані невірно, він не зможе підключитися до бездротової мережі. Тому при налаштуванні цих параметрів необхідно бути уважним. Способи шифрування для приватної бездротової мережі

Приватна бездротова мережа - це невелика мережа (наприклад, домашня бездротова мережа) без підтримки IEEE 802.11x.

- Немає

Метод шифрування не використовується.

- WEP

При використанні Wired Equivalent Privacy (WEP) дані передаються і приймаються за допомогою захищеного ключа.

- TKIP

Протокол TKIP (Temporal Key Integrity Protocol) забезпечує пакетний ключ, що поєднує механізм перевірки цілісності повідомлень і повторного включення.

- AES

Розширений стандарт шифрування (AES) забезпечує більш надійний захист даних з допомогою шифрування симетричним ключем.



- Стандарт IEEE 802.11n не підтримує ні WEP, ні TKIP як спосіб шифрування.
- Для підключення до бездротової мережі за допомогою стандарту IEEE 802.11n рекомендується вибрати AES.

Шлюз

Шлюзом називається точка мережі, яка служить входом в іншу мережу і надсилає дані, передані через мережу, в пункт призначення. Маршрутизатор визначає, куди направити дані, отримані на шлюзі. Якщо пункт призначення даних знаходиться у зовнішній мережі, маршрутизатор передає їх в зовнішню мережу. Якщо мережа пов'язана з іншими мережами, може знадобитися налаштувати IP-адресу шлюзу. Якщо IP-адреса шлюзу невідома, зверніться до адміністратора мережі.

Щільність

Зміна щільності робить все зображення світліше або темніше.

brother

