

WorkCentre® 3210/3220
Multifunction Printer



WorkCentre® 3210/3220

User Guide

English

Français Guide d'utilisation
Italiano Guida dell'utente
Deutsch Benutzerhandbuch
Español Guía del usuario
Português Guia do usuário
Nederlands Gebruikershandleiding

Svenska Användarhandbok
Dansk Betjeningsvejledning
Finnish Käyttöopas
Norsk Brukerhåndbok
Čeština Uživatelská příručka
Polski Przewodnik użytkownika
Magyar Felhasználói útmutató

Română Ghid de Utilizare
Български Ръководство за потребителя
Slovensky Používateľská príručka
Slovenščina Uporabniški priročnik
Українська Посібник користувача
Русский Руководство пользователя
Türkçe Kullanıcı Kılavuzu
Ελληνικά Εγχειρίδιο χρήστη



содержание

	6	Функции аппарата
	9	Меры предосторожности
	12	Нормативная информация
ВВЕДЕНИЕ	18	Обзор аппарата
	18	Вид спереди
	18	Вид сзади
	19	Внешний вид панели управления
	20	Описание индикатора Status
	21	Обзор меню
	22	Поставляемое программное обеспечение
	22	Функции драйвера принтера
	22	Драйвер принтера
	23	Драйвер PostScript (только для модели WorkCentre 3220)
ПРИСТУПАЮ К РАБОТЕ	24	Установка оборудования
	24	Системные требования
	24	Windows
	25	Macintosh
	25	Linux
	25	Настройка сети
	25	Введение
	25	Поддерживаемые операционные системы
	26	Поиск IP-адреса WorkCentre 3210 или WorkCentre 3220
	26	Доступ в CentreWare Internet Services (CWIS)
	26	Настройка сетевых протоколов на устройстве
	26	Выбор скорости подключений Ethernet
	26	Восстановление сетевой конфигурации
	26	Печать страницы сетевой конфигурации
	27	Работа с программой SetIP
	27	Установка программного обеспечения
	28	Основные параметры устройства
	28	Корректировка высоты
	28	Изменение языка сообщений на дисплее
	29	Установка даты и времени
	29	Изменение формата отображения времени
	29	Изменение заданного по умолчанию режима
	29	Настройка звуков
	29	Ввод символов с цифровой клавиатуры
	30	Использование режимов экономии
	31	Настройка времени ожидания для задания на печать
	31	Изменение шрифтов
ЗАГРУЗКА ОРИГИНАЛОВ И МАТЕРИАЛОВ ДЛЯ ПЕЧАТИ	32	Загрузка оригиналов
	32	На стекло экспонирования
	32	В автоподатчик
	33	Выбор материала для печати
	34	Требования к материалам для печати
	35	Размеры материалов, поддерживаемые в разных режимах
	35	Рекомендации по выбору и хранению материалов для печати
	35	Рекомендации по использованию специальных материалов для печати
	36	Изменение размера бумаги в лотке
	37	Загрузка бумаги
	37	Загрузка бумаги в лоток 1 или в дополнительный лоток

содержание

	37	Печать на специальных носителях
	38	Регулировка подставки выходного лотка
	38	Плотная укладка страниц
	39	Указание размера и типа бумаги
КОПИРОВАНИЕ	40	Выбор лотка для бумаги
	40	Копирование
	40	Изменение параметров для каждой копии
	40	Яркость
	40	Тип оригинала
	41	Копирование с уменьшением или увеличением
	41	Изменение заданных по умолчанию параметров копирования
	41	Копирование удостоверений личности
	42	Использование специальных функций копирования
	42	Сортировка
	42	Печать двух или четырех копий на странице
	42	Копирование плакатов
	42	Клонирование
	42	Настройка фоновых изображений
	43	Печать на двух сторонах листа
	43	Настройка времени ожидания копирования
СКАНИРОВАНИЕ	44	Общие сведения о сканировании
	44	Сканирование с помощью панели управления
	44	Сканирование в приложения с использованием интерфейса USB
	44	Сканирование при помощи сетевого подключения
	44	Подготовка к сканированию по сети
	45	Сканирование в сетевой клиент
	46	Сканирование на электронную почту
	46	Изменение параметров для каждого задания сканирования
	46	Изменение заданных по умолчанию параметров сканирования
	47	Настройка адресной книги
	47	Регистрация номеров ячеек быстрого ввода адресов электронной почты
	47	Настройка номеров ячеек групповых адресов
	47	Использование записей из адресной книги
	47	Поиск записи в адресной книге
	47	Печать адресной книги
ОСНОВНЫЕ ОПЕРАЦИИ ПЕЧАТИ	48	Печать документа
	48	Отмена задания печати
ОБРАБОТКА ФАКСОВ	49	Отправка факса
	49	Настройка верхнего колонтитула факса
	49	Установка параметров документа
	50	Автоматическая отправка факса
	50	Отправка факса вручную
	50	Подтверждение передачи
	50	Автоматический повторный набор номера
	50	Повторный вызов последнего набранного номера
	51	Прием факса
	51	Выбор лотка для бумаги

содержание

51	Изменение режимов приема
51	Автоматический прием в режиме Факс
51	Прием факсов вручную в режиме Телефон
51	Прием вручную с помощью дополнительного телефона
52	Автоматический прием в режиме Автоотв/факс
52	Прием факсов с использованием функции DRPD
52	Прием в режиме безопасного приема
52	Включение режима безопасного приема
53	Прием факсов в память
53	Другие возможности факса
53	Отправка факса нескольким адресатам
53	Отложенная передача факса
54	Отправка приоритетного факса
54	Пересылка факсов
55	Отправка факса с персонального компьютера
56	Настройка факса
56	Настройка параметров факса
58	Изменение заданных по умолчанию параметров документа
58	Автоматическая печать отчета об отправленных факсах
58	Настройка адресной книги

ИСПОЛЬЗОВАНИЕ ФЛЭШ-НАКОПИТЕЛЕЙ USB

61

61	О USB-накопителях
61	Подключение флэш-накопителя USB
61	Сканирование на флэш-накопитель USB
61	Сканирование
62	Индивидуальная настройка сканирования в порт USB
62	Печать с флэш-накопителя USB
62	Печать документа с накопителя USB
63	Создание резервных копий данных
63	Создание резервных копий данных
63	Восстановление данных
63	Управление флэш-накопителем USB
63	Удаление файла изображения
63	Форматирование флэш-накопителя USB
63	Просмотр состояния флэш-накопителя USB

ОБСЛУЖИВАНИЕ

64

64	Печать отчетов
64	Печать отчета
65	Очистка памяти
65	Обновление ПО устройства
65	Чистка устройства
65	Чистка устройства снаружи
65	Внутренняя чистка
66	Очистка блока сканирования
67	Обслуживание картриджа
67	Хранение картриджа
67	Средний срок службы картриджа
67	Перераспределение тонера
68	Замена картриджа
69	Очистка барабана
69	Удаление сообщения «Нет тонера»
69	Изнашивающиеся компоненты
69	Проверка запчастей
69	Замена резинового блока автоподатчика
70	Замена ролика подачи в автоподатчике
70	Замена ролика переноса

содержание

	71	Замена ролика приема
	72	Управление устройством через веб-сайт
	72	Проверка серийного номера устройства
УСТРАНЕНИЕ НЕИСПРАВНОСТЕЙ	73	Рекомендации по предотвращению замятия бумаги
	73	Устранение замятия документа
	73	Ошибка на входе в автоподатчик
	74	Сбой на выходе из автоподатчика
	74	Сбой в работе ролика подачи
	74	Устранение замятий бумаги
	74	Область подачи бумаги
	75	Замятие в лотке ручной подачи
	75	В области картриджа
	75	Замятие в области выхода бумаги
	75	Замятие в области блока двусторонней печати
	76	В дополнительной лотке
	77	Описание сообщений на дисплее
	79	Устранение других неполадок
	79	Подача бумаги
	80	Неполадки при печати
	81	Некачественная печать
	84	Неполадки при копировании
	84	Неполадки при сканировании
	85	Неполадки функции сетевого сканирования
	85	Неполадки при работе с факсом
	86	Типичные проблемы при использовании PostScript (только модель WorkCentre 3220)
	86	Типичные проблемы в операционной системе Windows
	87	Типичные проблемы в операционной системе Linux
	89	Типичные проблемы в операционной системе Macintosh
ЗАКАЗ РАСХОДНЫХ МАТЕРИАЛОВ И ДОПОЛНИТЕЛЬНЫХ КОМПОНЕНТОВ	90	Расходные материалы
	90	Дополнительные компоненты
	90	Как приобрести
УСТАНОВКА ДОПОЛНИТЕЛЬНЫХ КОМПОНЕНТОВ	91	Меры предосторожности при установке дополнительных компонентов
	91	Обновление модуля памяти
	91	Установка модуля памяти
	92	Активация добавленной памяти в свойствах принтера PS
ТЕХНИЧЕСКИЕ ХАРАКТЕРИСТИКИ	93	Общие характеристики
	94	Технические характеристики принтера
	94	Технические характеристики сканера
	95	Технические характеристики копировального аппарата
	95	Технические характеристики факса

содержание

ГЛОССАРИЙ

96

АЛФАВИТНЫЙ УКАЗАТЕЛЬ

101

функции аппарата

Данное устройство поддерживает ряд специальных функций, позволяющих улучшить качество печати документов. С его помощью возможно следующее:

Специальные функции



Быстрая и высококачественная печать

- Максимальное фактическое разрешение при печати составляет 1 200 тчк/дюйм.
- Печать на бумаге формата А4 выполняется со скоростью до 24 стр./мин (WorkCentre 3210) 28 стр./мин (WorkCentre 3220), а на бумаге формата Letter — до 24 стр./мин (WorkCentre 3210), 30 стр./мин (WorkCentre 3220).

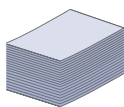

Поддержка разнообразных типов материалов для печати

- Лоток ручной подачи позволяет печатать на фирменных бланках, конвертах, наклейках, открытках, плотной бумаге и материале нестандартного размера. В лоток ручной подачи помещается 1 лист бумаги.
- В лоток 1 (емкость которого составляет 250 листов) и дополнительный лоток можно загружать бумагу разных размеров.

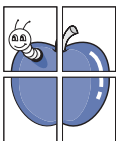

Создание профессиональных документов

- Печать водяных знаков. В документ можно добавлять различные надписи, например «Секретно». См. раздел «Программное обеспечение».
- Печать плакатов. Текст и изображение на каждой странице документа можно увеличить, распечатать на нескольких листах бумаги и склеить. См. раздел «Программное обеспечение».
- Готовые формы и фирменные бланки можно печатать на обычной бумаге. См. раздел «Программное обеспечение».



Экономия средств и времени

- В целях экономии бумаги можно распечатывать несколько страниц на одном листе.
- Данное устройство экономит электроэнергию, автоматически снижая ее потребление в режиме ожидания.
- Для экономии бумаги можно печатать на обеих сторонах листа (функция двусторонней печати). См. раздел «Программное обеспечение».

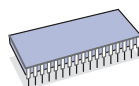

Расширение возможностей устройства

- Устройство имеет дополнительный разъем для увеличения объема памяти (с. 90).
- Эмуляция Zoran IPS*, совместимая с PostScript 3 (PS), делает возможной печать PS.



* Эмуляция Zoran IPS, совместимая с PostScript 3

© Zoran Corporation, 1995–2005. Все права защищены. Zoran, логотип Zoran, IPS/PS3 и OneImage являются товарными знаками корпорации Zoran.

* 136 шрифтов PS3

Содержит UFST и MicroType корпорации Monotype Imaging Inc.



Печать в различных средах

- Печать можно выполнять из операционных систем Windows 2000 и Windows XP/2003/Vista, а также Linux и Macintosh.
- Устройство оснащено интерфейсом USB и сетевым интерфейсом.

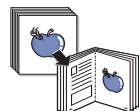

Копирование оригиналов в различных форматах

- Устройство может печатать несколько копий изображения исходного документа на одной странице.
- Специальные функции устройства позволяют удалять фон при копировании каталогов и газет.
- Предусматривается одновременная настройка качества печати и размера изображения.

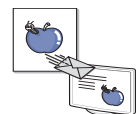

Сканирование оригиналов и их немедленная отправка

- Цветное сканирование с качественным сжатием в форматах JPEG, TIFF и PDF.
- Оперативное сканирование и передача файлов нескольким адресатам методом сетевого сканирования.

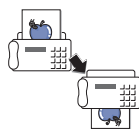

Отправка факсов в заранее установленное время

- Можно указать определенное время для передачи факса, а также отправить его по сохраненным адресам нескольких получателей.
- В зависимости от настройки, после передачи факса устройство может напечатать соответствующие отчеты.



IPv6

Функции моделей

Данное устройство поддерживает все требования, связанные с работой с документами — от печати и копирования до передовых сетевых решений для предприятий.

Основные функции данного устройства включают в себя:

ФУНКЦИИ	WorkCentre 3210	WorkCentre 3220
Интерфейс USB 2.0	●	●
Интерфейс памяти USB	●	●
Автоподатчик (устройство автоматической подачи документов)	●	●
Проводной сетевой интерфейс Ethernet 10/100 Base TX	●	●
Автоматическая дуплексная (двусторонняя) печать		●
ФАКС	●	●
Сканирование с отправкой по электронной почте		●
Драйвер PostScript		●

(●: поддерживается, ○: дополнительно, пустое поле: нет.)



Об этом руководстве пользователя

В настоящем руководстве пользователя приведены основные сведения об устройстве, а также детальное описание порядка его использования. Руководство по установке и использованию устройства предназначено как для опытных пользователей, так и для новичков.

Некоторые термины настоящего руководства имеют одинаковое значение, например:

- «документ» и «оригинал»;
- «бумага», «материал» и «материал для печати».

В следующей таблице приведены условные обозначения, используемые в данном руководстве.

УСЛОВНЫЕ ОБОЗНАЧЕНИЯ	ОПИСАНИЕ	ПРИМЕР
Выделение полужирным шрифтом	Применяется для отображения текста на дисплее устройства и при печати.	Пуск
Примечание	Содержит дополнительные сведения или подробные описания функций и возможностей устройства.	 Формат вывода даты зависит от страны использования.
Предупреждение	Содержит инструкции по защите устройства от возможных механических повреждений и выхода из строя.	 Не прикасайтесь к нижней части картриджа зеленого цвета.
Сноска	Содержит дополнительные сведения, относящиеся к определенному слову или фразе.	а. страниц в минуту
(Дополнительную информацию см. на с. 1)	Указывает на страницу, содержащую дополнительные сведения по данной теме.	(Дополнительную информацию см. на с. 1)

Дополнительные сведения

Сведения об установке и эксплуатации устройства см. в следующих печатных и электронных документах.

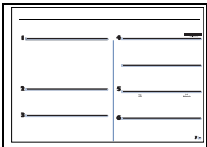
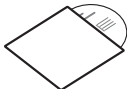
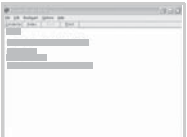
<p>Краткое руководство по установке</p> 	<p>Содержит инструкции по настройке устройства. Следуйте данным инструкциям при подготовке устройства к работе.</p>
<p>Интерактивное руководство пользователя</p> 	<p>Содержит пошаговые инструкции по использованию всех функций устройства, сведения по его обслуживанию, выявлению и устранению неполадок и установке дополнительных компонентов. В данное руководство также входит раздел «<i>Программное обеспечение</i>», который содержит инструкции по печати документов в различных операционных системах и использованию прилагаемых служебных программ.</p>
<p>Справка по драйверу принтера</p> 	<p>Содержит справочную информацию о свойствах драйвера принтера и инструкции по их настройке для печати. Для вызова этой справки нажмите кнопку Справка в диалоговом окне свойств принтера.</p>
<p>Веб-сайт компании XEROX</p>	<p>Если у Вас есть доступ в Интернет, Вы можете получить справку, поддержку, драйверы принтера, руководства и информацию для заказа на веб-сайтах Xerox www.xerox.ru и www.xerox.com.</p>

Меры предосторожности

Для безопасной работы с этим оборудованием перед его использованием внимательно ознакомьтесь с уведомлением по безопасности.

Устройство Xerox и расходные материалы к нему разработаны с учетом строгих требований безопасности и проверены на соответствие этим требованиям, в том числе прошли испытания на соответствие действующим стандартам по охране окружающей среды и требованиям агентства по безопасности. Перед эксплуатацией устройства внимательно прочтите приведенные ниже инструкции. При необходимости обращайтесь к ним, чтобы гарантировать безопасность работы в течение всего срока службы.

Проверка производительности устройства и его соответствия требованиям безопасности проводилась исключительно с использованием материалов Xerox.



ВНИМАНИЕ! Предупреждает о возможном причинении вреда здоровью.



ВНИМАНИЕ! Предупреждает о высокой температуре поверхностей.



ПРЕДУПРЕЖДЕНИЕ. Указывает на то, что в устройстве используется лазер, и предупреждает о необходимости придерживаться определенных требований безопасности.



ВНИМАНИЕ! Предупреждает о том, что устройство должно быть подключено к сети электропитания с заземлением.

Зоны доступа

Специальная конструкция оборудования обеспечивает доступ пользователя только к безопасным компонентам. Доступ к опасным зонам ограничен предохранительными щитками и кожухами, для снятия которых требуется специальный инструмент. Не снимайте эти щитки и кожухи.

Информация об обслуживании

1. Процедуры обслуживания устройства описаны в документации, входящей в комплект поставки.
2. Любые типы обслуживания, не указанные в пользовательской документации, запрещены.



ВНИМАНИЕ! Не используйте для чистки электромеханического оборудования аэрозоли. Это может привести к взрыву или возгоранию.

3. Используйте только те расходные материалы и чистящие средства, которые указаны в данном руководстве.
4. Не снимайте щитки и кожухи, закрепленные винтами. Расположенные под ними компоненты устройства не предназначены для обслуживания или ремонта пользователем.

Информация о безопасной эксплуатации

Это оборудование Xerox и расходные материалы к нему разработаны с учетом строгих требований безопасности и проверены на соответствие этим требованиям, в том числе прошли испытания на соответствие действующим стандартам по охране окружающей среды и требованиям агентства по безопасности.

Для обеспечения безопасной работы оборудования Xerox всегда следуйте указанным ниже рекомендациям.

Рекомендации

- Следуйте предупреждениям и инструкциям на самом устройстве и в прилагаемой к нему документации.
- Перед чисткой отключайте устройство от электрической розетки. Не используйте средства, специально не предназначенные для данного устройства. Это может отрицательно повлиять на его производительность и привести к возникновению опасных ситуаций.



ВНИМАНИЕ! Не используйте для чистки электромеханического оборудования аэрозоли. Это может привести к взрыву или возгоранию.

- Проявляйте осторожность при перемещении устройства.
- Устанавливайте устройство на твердую поверхность, обладающую необходимой прочностью (не на ковровое покрытие).
- Обеспечьте достаточно места для вентиляции и обслуживания принтера.

- Всегда отключайте устройство от электрической розетки во время чистки.

ПРИМЕЧАНИЕ. Устройство Xerox оснащено системой экономии электроэнергии во время простоя. Оно может постоянно находиться во включенном состоянии.



ВНИМАНИЕ! Расположенные вблизи термофиксатора металлические поверхности могут сильно нагреваться. Осторожно устраняйте замятия бумаги в этой зоне, не касаясь металлических поверхностей.

Запрещенные действия

- Запрещается использовать заземляющий штепсель-переходник при включении оборудования в розетку, не имеющую заземляющего контакта.
- При обслуживании устройства не выполняйте операции, не перечисленные в данном руководстве.
- Не перекрывайте вентиляционные отверстия во избежание перегрева устройства.
- Не снимайте щитки и кожухи, закрепленные винтами. Расположенные под ними компоненты устройства не предназначены для обслуживания пользователем.
- Не устанавливайте устройство вблизи радиаторов или других источников тепла.
- Не допускайте попадания посторонних предметов в вентиляционные отверстия устройства.
- Не препятствуйте действию устройств электрической или механической блокировки.
- При установке устройства убедитесь в том, что шнур питания расположен в безопасной зоне и не может быть случайно задет.
- Не допускается установка устройства в помещениях с недостаточной вентиляцией. Для получения дополнительной информации обратитесь к местному торговому представителю.

Сведения об электрической безопасности

1. Электрическая розетка для подключения устройства должна соответствовать требованиям, указанным на табличке технических данных на задней панели устройства. За информацией о соответствии характеристик сети питания установленным требованиям обратитесь в местное отделение Энергонадзора.
2. Устанавливайте устройство в доступном месте поблизости от электрической розетки.
3. Используйте сетевой шнур из комплекта поставки. Запрещается использовать удлинитель, заменять или модифицировать оригинальный шнур питания.
4. Подключайте шнур питания напрямую к заземленной электрической розетке. Чтобы проверить правильность заземления розетки, обратитесь к квалифицированному электрику.
5. Не используйте переходники для подключения любого оборудования Xerox к розеткам без заземляющего контакта.
6. При установке устройства убедитесь в том, что шнур питания расположен в безопасной зоне и не может быть случайно задет.
7. Не ставьте предметы на шнур питания.
8. Не препятствуйте действию устройств электрической или механической блокировки.
9. Не допускайте попадания посторонних предметов в пазы или отверстия в корпусе устройства. Это может привести к поражению электрическим током или возгоранию.
10. Не перекрывайте вентиляционные отверстия. Они обеспечивают правильное охлаждение устройства.

Электропитание

1. Характеристики сети питания, необходимой для данного устройства, указаны на наклейке с техническими данными. За информацией о соответствии характеристик сети питания установленным требованиям обратитесь в местное отделение Энергонадзора.



ВНИМАНИЕ! Устройство должно быть подключено к сети электропитания с заземлением. Его штепсельная вилка снабжена контактом заземления. Она совместима только с розетками сети электропитания с заземлением. Это сделано в целях безопасности. Если не удастся вставить вилку в розетку, обратитесь к электрику с просьбой заменить розетку.

2. Данное оборудование должно быть подключено к правильно заземленной электрической розетке. Для проверки электрической розетки обратитесь к квалифицированному электрику.

Устройство отключения

Функцию устройства отключения для этого оборудования выполняет шнур питания. Он подключается к задней панели устройства. Чтобы полностью обесточить устройство, выньте шнур питания из электрической розетки.

Аварийное отключение питания

При возникновении одной из указанных ниже ситуаций немедленно выключите устройство и отключите шнур(ы) питания от электрической розетки (розеток). Чтобы устранить указанную ниже проблему, свяжитесь с уполномоченным представителем службы технической поддержки Xerox.

От устройства исходит необычный запах или посторонний шум. Шнур питания поврежден или изношен. Сработал настенный автоматический выключатель, предохранитель либо другое защитное устройство. На устройство пролита жидкость. Под воздействием воды поврежден какой-либо из его компонентов.



ВНИМАНИЕ! Установка батареи неправильного типа может привести к взрыву.

Утилизация использованных батарей должна выполняться в соответствии с инструкциями.

Стандарты качества

Устройство произведено в соответствии с требованиями системы контроля качества ISO 9001.

Сертификация в России

Аппарат сертифицирован в системе сертификации ГОСТ Р ГОССТАНДАРТА России.

Дополнительные сведения о безопасности данного устройства XEROX или о расходных материалах производства XEROX можно получить по указанным ниже телефонам.

В Европе: +44 (0) 1707 353434

США/КАНАДА: 1 800 928 6571

Стандарты безопасности

ДЛЯ ЕВРОПЫ. Это устройство XEROX сертифицировано указанным ниже агентством в соответствии с перечисленными стандартами безопасности.

- Агентство: TUV Rheinland.
- Стандарт: IEC60950-1, 2001 г.

США/КАНАДА. Это устройство XEROX сертифицировано указанным ниже агентством в соответствии с перечисленными стандартами безопасности.

- Агентство: UNDERWRITERS LABORATORIES
- Стандарт: UL60950-1, 2003 г. Сертификация основана на взаимных соглашениях, включающих требования для Канады.

Техника безопасности при эксплуатации лазерных устройств



ПРЕДУПРЕЖДЕНИЕ. Использование элементов управления, выбор настроек или выполнение операций, не описанных в настоящем руководстве, может подвергнуть пользователя воздействию опасного излучения.

Данное устройство соответствует государственным, международным и национальным стандартам для лазерных устройств класса 1. Устройство не испускает опасного

излучения, поскольку на всех этапах работы лазерный луч экранируется корпусом.

Техника безопасности при наличии озона

При обычной работе данное устройство выделяет озон. Озон тяжелее воздуха, а интенсивность его выделения зависит от объема копирования. Уровень концентрации озона не превысит безопасные значения, если обеспечить условия эксплуатации, описанные в разделе об установке оборудования Xerox.

Дополнительную информацию об озоне вы можете получить в местном Представительстве Ксерокс.

Расходные материалы

- Храните расходные материалы в соответствии с инструкциями на их упаковке.
- Держите расходные материалы в недоступном для детей месте.
- Не подвергайте картриджи или контейнер для сбора тонера воздействию открытого огня.
- Картриджи: при работе с компонентами картриджей, например чернилами, термофиксатором и т. п., избегайте их контакта с кожей и глазами. Это может вызвать раздражение и воспаление. Не пытайтесь разобрать картридж. В этом случае повышается риск попадания опасных частиц на кожу и в глаза.

Сертификаты безопасности устройства

Указанные ниже агентства сертифицировали данное устройство в соответствии с перечисленными стандартами безопасности.

Агентство	Стандартное
Underwriters Laboratories Inc.	UL60950, вып. 1, 2003 г. (для США/Канады)
SEMKO	IEC60950, вып. 1, 2001 г.

Устройство произведено в соответствии с требованиями системы контроля качества ISO 9001.

Нормативная информация

Маркировка CE

Маркировка CE указывает на заявление корпорации XEROX о соответствии данного продукта требованиям перечисленных ниже применимых директив Европейского союза от указанных дат.

12.12.2006:

директива Совета 2006/95/EC с поправками. О согласовании законов государств — членов Европейского союза, касающихся низковольтного оборудования.

15.12.2004:

директива Совета 2004/108/EC с поправками. О согласовании законов государств — членов Европейского союза, касающихся электромагнитной совместимости.

09.03.1999:

директива Совета 99/5/EC о радиотехническом оборудовании, терминалах связи и взаимном признании соответствия требованиям.

Полный текст декларации соответствия с указанием директив и стандартов можно получить в торговом представительстве корпорации Xerox Ltd.



ВНИМАНИЕ! Для обеспечения работоспособности данного изделия вблизи промышленного, научного и медицинского оборудования могут потребоваться меры по ограничению уровня воздействия внешнего излучения.

ПРИМЕЧАНИЕ. Внесение в устройство изменений или модификаций, не одобренных корпорацией Xerox, может повлечь за собой потерю права на его эксплуатацию.



ВНИМАНИЕ! В соответствии с директивой Совета 2004/108/EC для подключения данного устройства необходимо использовать экранированные кабели.

Информация об электромагнитной совместимости

Замечания Федеральной комиссии связи США

ПРИМЕЧАНИЕ. Настоящее устройство прошло испытания, показавшие его соответствие ограничениям, относящимся к части 15 правил Федеральной комиссии по средствам связи США для цифровых устройств класса В. Эти ограничения введены для того, чтобы в разумных пределах обеспечить защиту от вредных помех в жилых помещениях. Данное оборудование генерирует, использует и может излучать радиоволны, а в случае установки и эксплуатации с нарушением инструкций — создавать помехи на линиях радиосвязи. Однако отсутствие помех в конкретном случае установки не гарантируется. Если устройство создает помехи радио- и телевизионному приему (что можно определить путем его выключения и включения), пользователю рекомендуется попытаться устранить помехи одним из указанных ниже способов.

- Переориентировать или переместить приемную антенну.
- Увеличить расстояние между устройством и приемником.
- Подключить оборудование и приемное устройство к разным ветвям сети электропитания.
- Проконсультироваться с продавцом или радиотелемастером.

Внесение несанкционированных корпорацией Xerox изменений в конструкцию оборудования может повлечь за собой лишение прав на его использование.



ВНИМАНИЕ! В соответствии с требованиями Федеральной комиссии по средствам связи США (FCC) с данным устройством необходимо использовать экранированные кабели.

Незаконное копирование

Копирование некоторых документов в вашей стране может быть незаконным. Изготовление незаконных копий может наказываться денежным штрафом или лишением свободы.

- Денежные знаки
- Банкноты и чеки
- Банковские и государственные ценные бумаги
- Паспорта и удостоверения личности
- Охраняемые авторским правом материалы и товарные знаки без согласия их владельцев
- Почтовые марки и другие оборотные документы Этот список неполон и не претендует на полноту и точность. В случае каких-либо сомнений обращайтесь в юридическую

Функция факса

Европа

Директива о радиотехническом оборудовании и терминалах связи

Данное изделие Xerox сертифицировано компанией Xerox для подключения через европейский единый терминал к аналоговой коммутируемой телефонной сети общего пользования (PSTN) в соответствии с директивой 1999/5/EC.

Данное изделие предназначено для работы с национальными аналоговыми коммутируемыми телефонными сетями общего пользования и совместимыми телефонными системами частного пользования следующих стран:

Австрия, Бельгия, Болгария, Кипр, Чехия, Дания, Эстония, Финляндия, Франция, Германия, Греция, Венгрия, Ирландия, Италия, Латвия, Литва, Люксембург, Мальта, Нидерланды, Польша, Португалия, Словакия, Словения, Испания, Швеция, Великобритания, Исландия, Лихтенштейн, Норвегия.

В случае возникновения проблем следует прежде всего обращаться в местное представительство компании Xerox.

Данное изделие проверено на соответствие и отвечает требованиям технической спецификации TBR21, ES 103 021-1/2/3 или ES 203 021-1/2/3 для терминалов связи, используемых в телефонных сетях с аналоговой коммутацией в странах Европейской экономической зоны.

Это изделие может быть настроено для совместимости с сетями других стран. Для подключения его к сети другой страны следует обратиться в местное представительство компании Xerox.

ПРИМЕЧАНИЕ. В данном изделии могут использоваться как импульсный, так и тональный (DTMF) наборы, однако рекомендуется использовать тональный. Тональный набор обеспечивает более надежную и быструю установку связи. Модификации, а также подключение к внешнему управляющему программному обеспечению или внешним управляющим устройствам, не санкционированные компанией Xerox, влекут аннулирование данного сертификата.

Лицензия OpenSSL

Copyright (c) 1998–2001 The OpenSSL Project. Все права защищены.

Разрешается повторное распространение и использование в исходном виде или в двоичном формате, с изменениями и без, при выполнении следующих условий:

1. Исходный код при распространении должен сопровождаться указанием вышеупомянутых авторских прав, а также данным списком условий и отказом от ответственности.
2. В документации и/или других материалах, поставляемых с программным обеспечением в двоичном формате, при распространении должны содержаться вышеупомянутые сведения об авторских правах, данный список условий и отказ от ответственности.
3. Во всех рекламных материалах, в которых упоминаются функции или использование данного программного обеспечения, должно содержаться следующее уведомление: «Данный продукт содержит программное обеспечение, разработанное компанией OpenSSL Project для работы в OpenSSL Toolkit. (<http://www.openssl.org/>)».
4. Запрещается использовать имена OpenSSL Toolkit и OpenSSL Project при рекомендации или продвижении продуктов, созданных с помощью данного программного обеспечения, без предварительного письменного разрешения. Заявления на получение письменного разрешения направляйте по адресу openssl-core@openssl.org.
5. Без предварительного письменного разрешения компании OpenSSL Project запрещается присваивать

продуктам, созданным с помощью данного программного обеспечения, название OpenSSL или каким-либо образом использовать название OpenSSL в имени продукта.

6. При распространении в любой форме необходимо сопровождать материалы следующим уведомлением: «Данный продукт содержит программное обеспечение, разработанное компанией OpenSSL Project для работы в OpenSSL Toolkit (<http://www.openssl.org/>)».

ДАННЫЙ ПРОГРАММНЫЙ ПРОДУКТ ПОСТАВЛЯЕТСЯ КОМПАНИЕЙ OpenSSL PROJECT ПО ПРИНЦИПУ «КАК ЕСТЬ», И КОМПАНИЯ ОТКАЗЫВАЕТСЯ ОТ ЛЮБЫХ ОПРЕДЕЛЕННЫХ ИЛИ ПОДРАЗУМЕВАЕМЫХ ГАРАНТИЙ, ВКЛЮЧАЯ, НО НЕ ОГРАНИЧИВАЯСЬ ПЕРЕЧИСЛЕННЫМ, ПОДРАЗУМЕВАЕМЫЕ ГАРАНТИИ ГОДНОСТИ ДЛЯ ПРОДАЖИ И СООТВЕТСТВИЯ ОПРЕДЕЛЕННОЙ ЦЕЛИ. НИ В КАКИХ СЛУЧАЯХ КОМПАНИЯ OpenSSL PROJECT ИЛИ ЕЕ ПАРТНЕРЫ НЕ НЕСУТ ОТВЕТСТВЕННОСТИ ЗА КАКИЕ БЫ ТО НИ БЫЛО УБЫТКИ, ПРЯМЫЕ ИЛИ НЕПРЯМЫЕ, СЛУЧАЙНЫЕ ИЛИ СПЕЦИАЛЬНЫЕ, ШТРАФНЫЕ ИЛИ КОСВЕННЫЕ (ВКЛЮЧАЯ, НО НЕ ОГРАНИЧИВАЯСЬ ПЕРЕЧИСЛЕННЫМ, ПРИОБРЕТЕНИЕ ТОВАРОВ ИЛИ УСЛУГ ДЛЯ ЗАМЕНЫ, ПОТЕРЮ ВОЗМОЖНОСТИ ЭКСПЛУАТАЦИИ, ДАННЫХ ИЛИ ПРИБЫЛИ, А ТАКЖЕ ПРЕРЫВАНИЕ РАБОТЫ ПРЕДПРИЯТИЯ), И СОГЛАСНО ЛЮБОМУ ПРИНЦИПУ ОТВЕТСТВЕННОСТИ, БУДЬ ТО: КОНТРАКТ, СТРОГАЯ ОТВЕТСТВЕННОСТЬ ИЛИ ГРАЖДАНСКОЕ ПРАВОНАРУШЕНИЕ ПО НЕБРЕЖНОСТИ ИЛИ ДРУГИМ ПРИЧИНАМ, ВОЗНИКАЮЩИЕ ВО ВСЕХ СЛУЧАЯХ В РЕЗУЛЬТАТЕ ИСПОЛЬЗОВАНИЯ ДАННОГО ПРОГРАММНОГО ОБЕСПЕЧЕНИЯ, ДАЖЕ В ТОМ СЛУЧАЕ, ЕСЛИ ОНИ БЫЛИ ПРОИНФОРМИРОВАНЫ О ВОЗМОЖНОСТИ ВОЗНИКНОВЕНИЯ ТАКОГО УЩЕРБА.

Данный продукт содержит криптографическое программное обеспечение, разработанное Эриком Янгом (Eric Young, ea@cryptsoft.com). Данный продукт содержит программное обеспечение, разработанное Тимом Хадсоном (Tim Hudson, tjh@cryptsoft.com).

Оригинальная лицензия SSLeay

Copyright (C) 1995–1998 Эрик Янг (ea@cryptsoft.com). Все права защищены.

Данное приложение содержит материалы SSL, разработанные Эриком Янгом (ea@cryptsoft.com). Данные материалы были разработаны в соответствии с Netscapes SSL.

Данная библиотека является бесплатной и может использоваться в коммерческих и некоммерческих целях при соблюдении следующих условий. Условия применимы ко всем кодам данного комплекта поставки, включая коды RC4, RSA, lhash, DES и т.д., а не только SSL код. Документация SSL, поставляемая вместе с данным комплектом поставки, защищена аналогичными авторскими правами, принадлежащими Тиму Хадсону (tjh@cryptsoft.com). Авторские права принадлежат Эрику Янгу, поэтому уведомления об авторских правах в коде должны сохраняться. Если данное приложение используется в каком-либо программном продукте, то должны использоваться ссылки на Эрика Янга, как автора частей используемой библиотеки. Это может быть сделано в форме текстового сообщения при запуске программы или указано в документации (печатной или онлайн), предоставляемой вместе с приложением.

Разрешается повторное распространение и использование в исходном виде или в двоичном формате, с изменениями и без, при выполнении следующих условий:

1. Исходный код при распространении должен сопровождаться указанием вышеупомянутых авторских прав, а также данным списком условий и отказом от ответственности.
2. В документации и/или других материалах, поставляемых с программным обеспечением в двоичном формате, при распространении должны содержаться вышеупомянутые сведения об авторских правах, данный список условий и отказ от ответственности.
3. Во всех рекламных материалах, в которых упоминаются функции или использование данного программного обеспечения, должно содержаться следующее уведомление: «Данный продукт содержит криптографическое программное обеспечение, разработанное Эриком Янгом (Eric Young, eay@cryptsoft.com)». Слово «криптографическое» может быть опущено, если используемые программы из библиотеки не имеют криптографического содержимого.
4. Если вы включаете какой-либо специфический код Windows (или его производные) из каталога приложений (код приложений) к нему необходимо прилагать следующее уведомление: «Данный продукт содержит программное обеспечение, разработанное Тимом Хадсоном (tjh@cryptsoft.com)».

ДАННЫЙ ПРОГРАММНЫЙ ПРОДУКТ ПОСТАВЛЯЕТСЯ ЭРИКОМ ЯНГОМ ПО ПРИНЦИПУ «КАК ЕСТЬ», И ОН ОТКАЗЫВАЕТСЯ ОТ ЛЮБЫХ ОПРЕДЕЛЕННЫХ ИЛИ ПОДРАЗУМЕВАЕМЫХ ГАРАНТИЙ, ВКЛЮЧАЯ, НО НЕ ОГРАНИЧИВАЯСЬ ПЕРЕЧИСЛЕННЫМ, ПОДРАЗУМЕВАЕМЫЕ ГАРАНТИИ ГОДНОСТИ ДЛЯ ПРОДАЖИ И СООТВЕТСТВИЯ ОПРЕДЕЛЕННОЙ ЦЕЛИ. НИ В КАКИХ СЛУЧАЯХ АВТОР ИЛИ ЕГО ПАРТНЕРЫ НЕ НЕСУТ ОТВЕТСТВЕННОСТИ ЗА КАКИЕ БЫ ТО НИ БЫЛО УБЫТКИ, ПРЯМЫЕ ИЛИ НЕПРЯМЫЕ, СЛУЧАЙНЫЕ ИЛИ СПЕЦИАЛЬНЫЕ, ШТРАФНЫЕ ИЛИ КОСВЕННЫЕ (ВКЛЮЧАЯ, НО НЕ ОГРАНИЧИВАЯСЬ ПЕРЕЧИСЛЕННЫМ, ПРИОБРЕТЕНИЕ ТОВАРОВ ИЛИ УСЛУГ ДЛЯ ЗАМЕНЫ, ПОТЕРЮ ВОЗМОЖНОСТИ ЭКСПЛУАТАЦИИ, ДАННЫХ ИЛИ ПРИБЫЛИ, А ТАКЖЕ ПРЕРЫВАНИЕ РАБОТЫ ПРЕДПРИЯТИЯ), И СОГЛАСНО ЛЮБОМУ ПРИНЦИПУ ОТВЕТСТВЕННОСТИ, БУДЬ ТО: КОНТРАКТ, СТРОГАЯ ОТВЕТСТВЕННОСТЬ ИЛИ ГРАЖДАНСКОЕ ПРАВОНАРУШЕНИЕ ПО НЕБРЕЖНОСТИ ИЛИ ДРУГИМ ПРИЧИНАМ, ВОЗНИКАЮЩИЕ ВО ВСЕХ СЛУЧАЯХ В РЕЗУЛЬТАТЕ ИСПОЛЬЗОВАНИЯ ДАННОГО ПРОГРАММНОГО ОБЕСПЕЧЕНИЯ, ДАЖЕ В ТОМ СЛУЧАЕ, ЕСЛИ ОНИ БЫЛИ ПРОИНФОРМИРОВАНЫ О ВОЗМОЖНОСТИ ВОЗНИКНОВЕНИЯ ТАКОГО УЩЕРБА.

Условия лицензии и распространения должны быть неизменными для всех доступных публичных версий или производных данного кода, то есть данный код нельзя просто скопировать и распространять под другой лицензией [включая публичную лицензию GNU].

Соответствие требованиям защиты окружающей среды

США

Energy Star



Являясь партнером ENERGY STAR®, корпорация Xerox подтверждает соответствие изделия нормам эффективного использования электроэнергии ENERGY STAR.

ENERGY STAR и логотип ENERGY STAR являются зарегистрированными в США товарными знаками.

ENERGY STAR Office Equipment Program — это совместная инициатива правительств США, Японии, Европейского союза и производителей офисного оборудования, касающаяся производства энергосберегающих копировальных и факсимильных аппаратов, принтеров, многофункциональных устройств, персональных компьютеров и мониторов. Снижение уровня энергопотребления устройств помогает бороться с такими явлениями, как смог, кислотные дожди и долгосрочное изменение климата, за счет сокращения количества выбросов на предприятиях, вырабатывающих электроэнергию.

Оборудование Xerox, соответствующее стандарту ENERGY STAR, проходит заводскую настройку. Данное устройство оснащено таймером для переключения в режим энергосбережения. По умолчанию таймер включается через 1 минут (WorkCentre 3210), 5 минут (WorkCentre 3220) с момента выполнения последнего задания печати или копирования. Более подробное описание этой функции см. в разделе «Настройка» данного руководства.

Утилизация и переработка устройства

Европейский союз



Профессиональное использование

Наличие данного символа на оборудовании обязывает владельца утилизировать его в соответствии с положениями федерального законодательства.

Согласно законодательству Европейского союза электротехническое и электронное оборудование необходимо утилизировать по истечении срока его службы в соответствии с установленными процедурами.



Бытовое использование

Наличие данного символа означает запрет на утилизацию этого оборудования с бытовым мусором. Согласно законодательству Европейского союза необходимо утилизировать электротехническое и электронное оборудование отдельно от бытовых отходов по истечении срока его службы. В некоторых странах Европейского союза владельцы могут бесплатно возвращать использованное электротехническое и электронное оборудование в организации, уполномоченные для сбора таких отходов. Для получения дополнительных сведений обратитесь в государственное учреждение, в ведении которого находятся вопросы утилизации. В некоторых странах Европейского союза при покупке нового оборудования продавец обязуется бесплатно принять его на утилизацию после истечения срока службы. Для получения дополнительных сведений обратитесь к продавцу.

Перед утилизацией свяжитесь с местным продавцом или представителем корпорации Xerox и узнайте о порядке возврата оборудования по истечении срока его службы.

Информация для пользователей по сбору и утилизации старого оборудования и бывших в употреблении батарей



Подобные символы на устройствах или в сопровождающих документах означают, что бывшие в употреблении электрические и электронные устройства, а также батареи, не должны выбрасываться с остальным домашним мусором.

Для соответствующей обработки, восстановления и повторного использования старого оборудования и батарей их необходимо сдавать в соответствующих пунктах сбора, в соответствии с законодательством Вашей страны и директивами 2002/96/ЕС и 2006/66/ЕС.

Правильно утилизируя все эти устройства и батареи, Вы помогаете сохранить ценные ресурсы и предотвратить потенциальное отрицательное влияние на здоровье человека и окружающую среду, которое могло бы возникнуть вследствие неправильной утилизации.

Дополнительную информацию по сбору и повторному использованию старых устройств и батарей Вы можете получить в органах местного самоуправления, службе утилизации или пункте продаж, в котором они были приобретены.

В соответствии с национальным законодательством, к лицам, не соблюдающим правила утилизации, могут быть применены меры административного воздействия.

Информация для юридических лиц в Европейском Союзе

Если Вы хотите утилизировать электрическое или электронное оборудование, обратитесь за информацией по дальнейшим действиям к дилеру или поставщику.

Информация по утилизации за пределами Европейского Союза

Действие данных символов распространяется только на страны Европейского Союза. Если Вы хотите утилизировать устройства с подобными символами, пожалуйста,

обратитесь в органы местного самоуправления или к дилеру за советом по выбору правильного метода утилизации.

Замечание по поводу символа батареи



Hg

Подобный символ корзины может использоваться в сочетании с химическим символом. Настоящим устанавливается соответствие требованиям, определенным Директивой.

Замена

Замена батарей должна производиться только одобренной ПРОИЗВОДИТЕЛЕМ сервисной службой.

Другие страны

За информацией по вопросам утилизации обращайтесь в местные органы власти, ответственные за утилизацию.

Контактные телефоны для обращения по вопросам охраны окружающей среды, здоровья и безопасности жизнедеятельности

Дополнительные сведения об охране окружающей среды, здоровья и безопасности жизнедеятельности, относящиеся к данному продукту Xerox и его расходным материалам, можно получить в местном Представительстве Ксерокс.

Информация о безопасности устройства для стран Европейского союза www.xerox.com/about-xerox/environment/enus.html.

ВВЕДЕНИЕ

На рисунке показаны основные компоненты устройства.

В главу входят указанные ниже разделы.

- Обзор аппарата
- Внешний вид панели управления
- Описание индикатора Status
- Обзор меню
- Поставляемое программное обеспечение
- Функции драйвера принтера

Обзор аппарата

Вид спереди

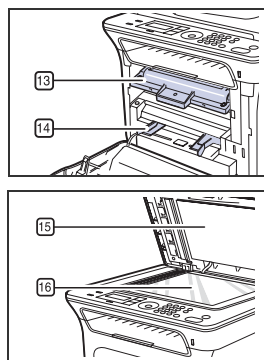
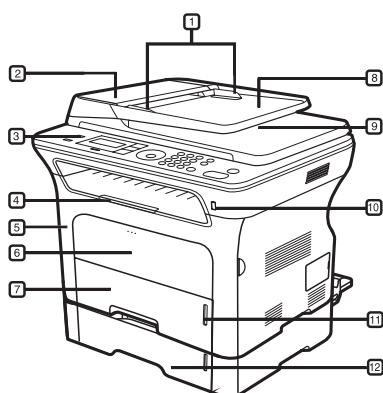

1	Направляющие ширины документа	9	Выходной лоток для документов
2	Крышка автоподатчика	10	Порт USB-накопителей
3	Панель управления	11	Индикатор уровня бумаги
4	Подставка выходного лотка	12	Дополнительный лоток 2
5	Передняя крышка	13	Картридж
6	Ручная подача	14	Лоток ручной подачи с направляющими
7	Лоток 1	15	Крышка сканера
8	Входной лоток для документов	16	Стекло экспонирования

Вид сзади

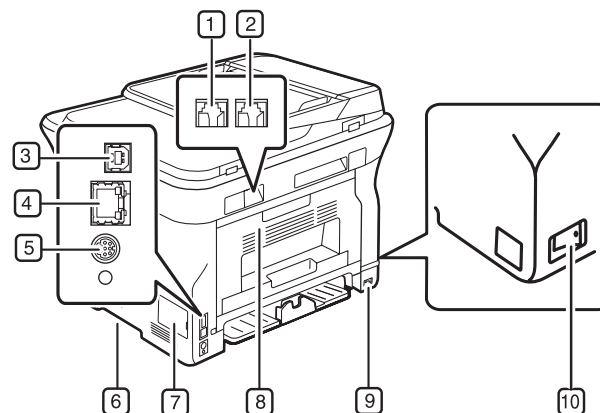

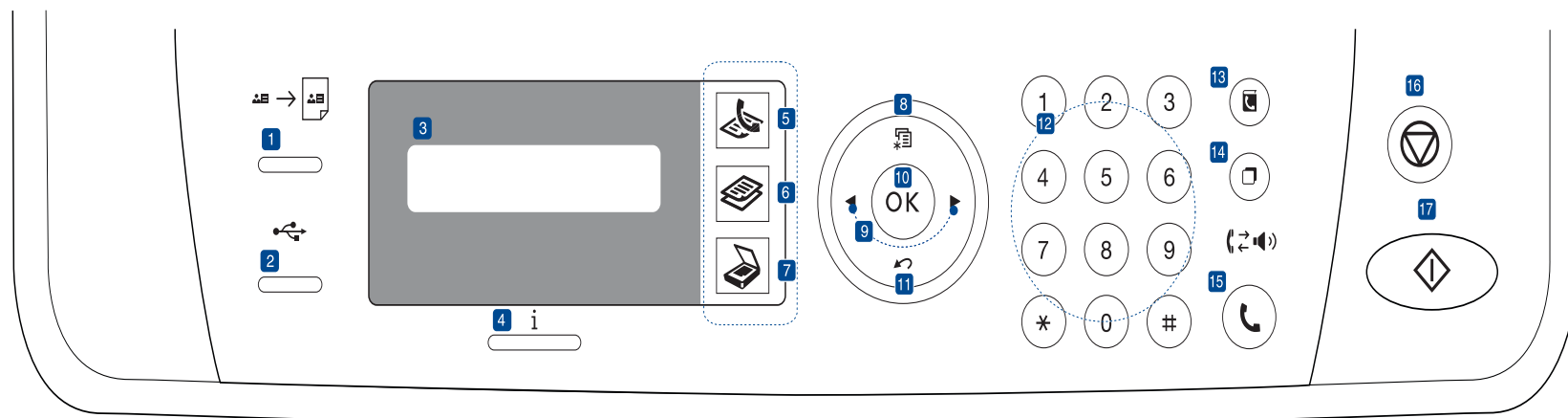

1	Разъем для телефонного кабеля	6	Ручка
2	Разъем для дополнительного телефона (EXT)	7	Крышка платы управления
3	Порт USB	8	Задняя крышка
4	Сетевой порт	9	Разъем для шнура питания
5	15-штырьковый разъем для дополнительного лотка	10	Выключатель питания

Внешний вид панели управления



1	ID Card Copy	Копирование двух сторон удостоверения (например, водительских прав) на одну сторону листа бумаги. См. с. 41.
2	Direct USB	Печать файлов непосредственно с флэш-накопителя, вставленного в порт USB на передней панели устройства. См. с. 61.
3	Дисплей	Индикация текущего состояния устройства и вывод подсказок во время работы.
4	Status	Индикация состояния устройства. См. с. 20.
5	Факс	Переключение в режим факса.
6	Копирование	Переключение в режим копирования.
7	Сканирование/отправка по эл. почте	Переключение в режим сканирования.
8	Menu	Переход в режим меню и прокрутка доступных вариантов меню.
9	Стрелки влево/вправо	Прокрутка доступных вариантов в выбранном меню, увеличение или уменьшение значений.
10	OK	Подтверждение выбора на дисплее.
11	Back	Возврат на один на уровень меню выше.
12	Цифровая клавиатура	Набор номера или ввод цифр и букв. См. с. 30.
13	Address Book	Сохранение часто используемых номеров факсов в памяти или поиск сохраненных номеров факсов или адресов электронной почты.
14	Redial/Pause	Повторный набор последнего набранного номера в режиме ожидания или вставка паузы в номер факса в режиме редактирования.
15	On Hook Dial	Подключение к телефонной линии.

16	Stop/Clear	Остановка операции в любой момент. Сброс или отмена в режиме ожидания таких параметров копирования, как яркость, тип документа, размер и количество копий.
17	Start	Запуск задания.

-  В зависимости от модели и комплектации конкретного устройства его вид может отличаться от иллюстраций в данном Руководстве пользователя.
-  При печати большого количества страниц поверхность выходного лотка может нагреваться. Избегайте контакта с поверхностью и не допускайте к ней детей.

Описание индикатора Status

Цвет индикатора **Status i** показывает текущее состояние устройства.

СОСТ.		ОПИСАНИЕ
Не горит		<ul style="list-style-type: none">• Устройство выключено.• Устройство находится в режиме энергосбережения. При получении данных или нажатии любой кнопки оно автоматически переходит в рабочий режим.
Зеленый	Мигает	<ul style="list-style-type: none">• Редкое мигание зеленым означает, что устройство получает данные с компьютера.• Частое мигание зеленого индикатора означает, что устройство выполняет печать.
	Горит	<ul style="list-style-type: none">• Принтер включен и готов к работе.
Красный	Мигает	<ul style="list-style-type: none">• Произошла незначительная ошибка, и устройство ожидает ее сброса. Прочитайте сообщение на дисплее и обратитесь к разделу «Описание сообщений на дисплее» на с. 77 для устранения неполадок.• Тонер в картридже заканчивается. Закажите новый картридж (см. «Заказ расходных материалов и дополнительных компонентов» на с. 90). Качество печати можно временно улучшить путем перераспределения тонера. См. раздел «Замена картриджа» на с. 68.
	Горит	<ul style="list-style-type: none">• Возникла неисправность, препятствующая продолжению работы, например, произошло замятие бумаги, открыта крышка или отсутствует бумага в лотке. Прочитайте сообщение на дисплее и обратитесь к разделу «Описание сообщений на дисплее» на с. 77 для устранения неполадки.• Картридж пуст или требует замены. См. раздел «Описание сообщений на дисплее» на с. 77.

 Всегда читайте сообщение на дисплее, чтобы устранить ошибку. В разделе «Поиск и устранение неисправностей» даются рекомендации по правильной работе с принтером. Дополнительную информацию см. в разделе «Описание сообщений на дисплее» на с. 77.

Обзор меню

Панель управления предоставляет доступ к различным меню для настройки устройства и использования его функций. К этим меню можно перейти с помощью кнопки **Menu** . См. следующую схему.

 Некоторые меню могут не отображаться на дисплее в зависимости от параметров или моделей. Это значит, что данные функции недоступны для этого устройства.

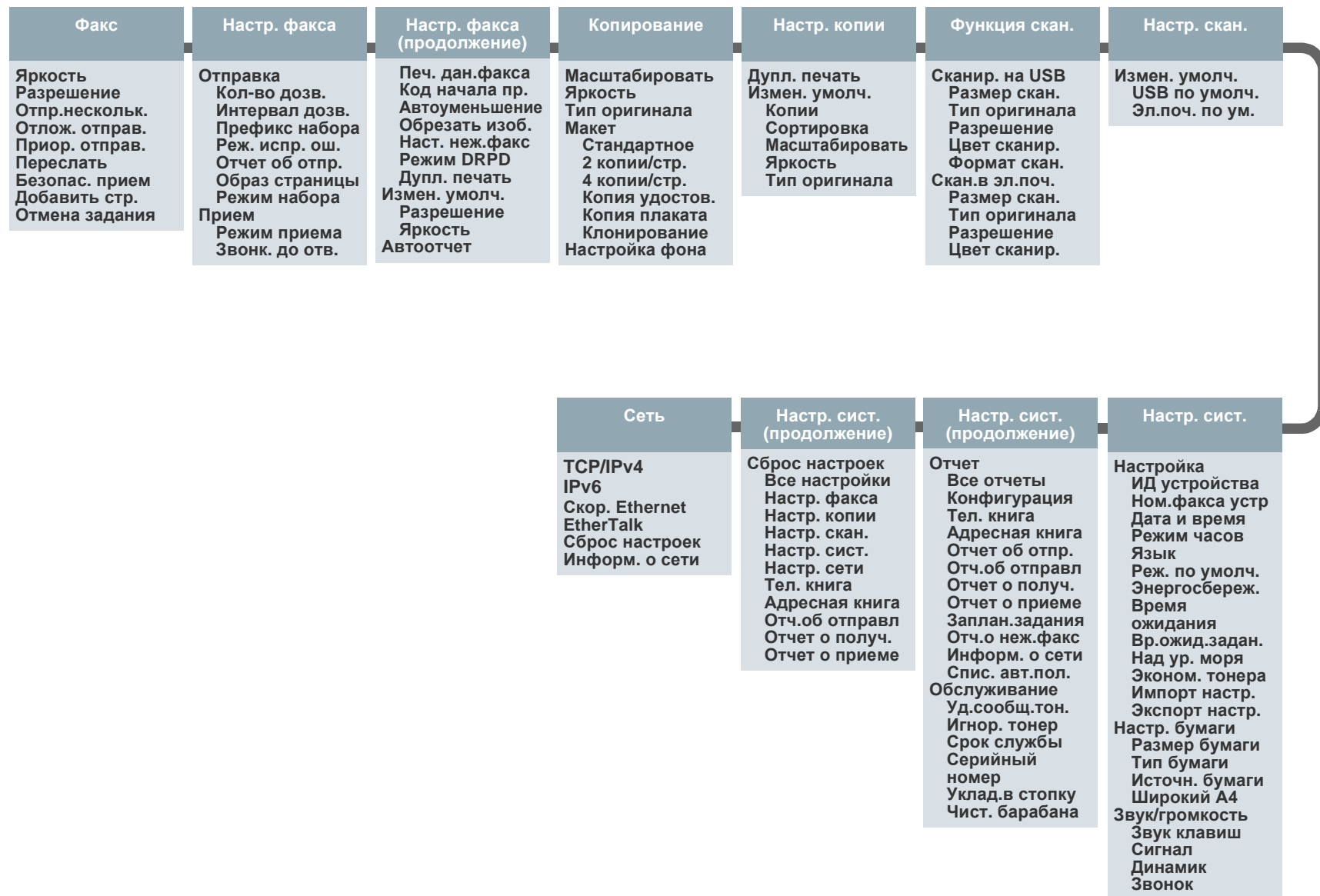

Поставляемое программное обеспечение

После установки и подключения устройства к компьютеру необходимо установить программное обеспечение принтера и сканера с компакт-диска, который входит в комплект поставки. С компакт-диска можно установить следующее программное обеспечение.

КОМПАКТ-ДИСК	СОДЕРЖАНИЕ	
Компакт-диск с программным обеспечением принтера	Windows	<ul style="list-style-type: none"> • Драйвер принтера: позволяет использовать все функциональные возможности принтера. • Файл PostScript Printer Description (PPD): драйвер PostScript позволяет печатать документы, содержащие сложные шрифты и графические элементы, используя язык PostScript (только для моделей WorkCentre 3220). • Драйвер сканера: драйверы TWAIN и WIA (Windows Image Acquisition) предназначены для сканирования документов на данном устройстве. • Программа «Монитор состояния»: эта программа позволяет отслеживать состояние устройства и предупреждает пользователя об ошибках, возникающих во время печати. • SetIP: эта программа предназначена для настройки TCP/IP-адресов устройства. Настройку IPv4 можно использовать только для программы SetIP.
	Linux	<ul style="list-style-type: none"> • Драйвер принтера: позволяет использовать все функциональные возможности принтера. • Файл PostScript Printer Description (PPD): этот файл предназначен для работы с устройством и печати документов с компьютера под управлением ОС Linux. (только для моделей WorkCentre 3220) • SANE: этот драйвер предназначен для сканирования документов.
	Macintosh	<ul style="list-style-type: none"> • Драйвер принтера: позволяет использовать все функциональные возможности принтера. • Файл PostScript Printer Description (PPD): этот файл предназначен для работы с устройством и печати документов с компьютера под управлением ОС Macintosh. (только для моделей WorkCentre 3220) • Драйвер сканера: драйвер TWAIN предназначен для сканирования документов на устройстве.

Функции драйвера принтера

Драйверы принтера поддерживают следующие стандартные функции:

- Выбор ориентации бумаги, размера, источника и типа материала для печати
- Выбор количества копий

Кроме того, поддерживается множество специальных функций печати. В приведенной ниже таблице перечислены функции, поддерживаемые драйверами принтера.

 Определенные модели и операционные системы могут не поддерживать некоторые функции, указанные в следующей таблице.

Драйвер принтера

ФУНКЦИЯ	WINDOWS	LINUX	MACINTOSH
Экономия тонера	○	○	○
Выбор качества печати	○	○	○
Печать плакатов	○	×	×
Печать нескольких страниц на одном листе (до N страниц)	○	○ (2, 4)	○
Печать по размеру страницы	○	×	○
Печать с масштабированием	○	×	○
Другой источник для первой страницы	○	×	○
Водяной знак	○	×	×
Наложение	○	×	×
Двусторонняя печать	○ (только для модели WorkCentre 3220)	○ (только для модели WorkCentre 3220)	○ (только для модели WorkCentre 3220)

Драйвер PostScript (только для модели WorkCentre 3220)

ФУНКЦИЯ	WINDOWS	LINUX	MACINTOSH
Экономия тонера	○	○	○
Выбор качества печати	○	○	○
Печать плакатов	×	×	×
Печать нескольких страниц на одном листе (печать блоком)	○	○ (2, 4)	○
Печать по размеру страницы	○	×	○
Печать с масштабированием	○	×	○
Другой источник для первой страницы	×	×	○
Водяной знак	×	×	×
Наложение	×	×	×
Двусторонняя печать	○	○	○

приступая к работе

В этой главе приведены пошаговые инструкции по подготовке устройства к эксплуатации.

В главу входят указанные ниже разделы.

- Установка оборудования
- Системные требования
- Настройка сети

Установка оборудования

В этом разделе изложена процедура установки оборудования, описанная в *кратком руководстве по установке*. Обязательно прочтите *краткое руководство по установке* и выполните следующие действия.

1. Определите место постоянного размещения устройства.

Расположите устройство на ровной, устойчивой поверхности со свободной циркуляцией воздуха. Проследите за тем, чтобы оставалось достаточно места для открытия крышек и лотков. Устройство должно находиться в хорошо проветриваемом помещении, вдали от прямых солнечных лучей, источников тепла, холода и влаги. Не устанавливайте его на краю стола.

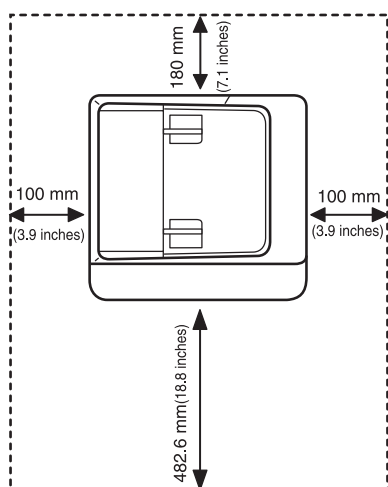

Высокое качество печати гарантируется на высоте до 1 000 м над уровнем моря. Чтобы оптимизировать качество печати, проверьте правильность настройки высоты над уровнем моря. Дополнительную информацию см. в разделе «Корректировка высоты» на с. 28.

Установите устройство на ровной устойчивой поверхности с уклоном не более 2 мм. В противном случае может ухудшиться качество печати.

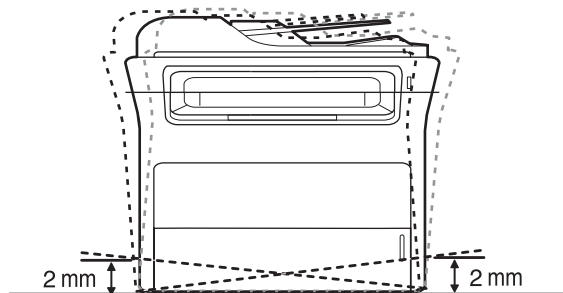

- Установка программного обеспечения
- Основные параметры устройства

2. Вскройте упаковку устройства и проверьте ее содержимое.
3. Снимите с устройства упаковочную ленту.
4. Установите картридж.
5. Загрузите бумагу. (см. «Загрузка бумаги» на с. 37).
6. Подключите все кабели к устройству.
7. Включите устройство.

 При перемещении устройства не наклоняйте и не переворачивайте его. В противном случае на внутреннюю поверхность может высыпаться тонер, что приведет к повреждению устройства или ухудшению качества печати.

Системные требования

Перед установкой проверьте, удовлетворяет ли используемая система указанным ниже требованиям.

Windows

Устройство поддерживает следующие версии операционной системы Windows.

ОПЕРАЦИОННАЯ СИСТЕМА	ТРЕБОВАНИЯ (РЕКОМЕНДОВАННЫЕ)		
	ЦП	ОЗУ	СВОБОДНОЕ МЕСТО НА ЖЕСТКОМ ДИСКЕ
Windows 2000	Pentium II 400 МГц (Pentium III 933 МГц)	64 МБ (128 МБ)	600 МБ
Windows XP	Pentium III 933 МГц (Pentium IV 1 ГГц)	128 МБ (256 МБ)	1,5 Гб
Windows Server 2003	Pentium III 933 МГц (Pentium IV 1 ГГц)	128 МБ (512 МБ)	1,25 Гб– 2 Гб
Windows Vista	Pentium IV 3 ГГц	512 МБ (1 024 МБ)	15 Гб

-  Минимальным требованием для всех операционных систем Windows является наличие Internet Explorer 5.0 или более поздней версии.
- Для установки программного обеспечения необходимо иметь права администратора.

Macintosh

ОПЕРАЦИОННАЯ СИСТЕМА	ТРЕБОВАНИЯ (РЕКОМЕНДОВАННЫЕ)		
	ЦП	ОЗУ	СВОБОДНОЕ МЕСТО НА ЖЕСТКОМ ДИСКЕ
Mac OS X 10.3~10.4	<ul style="list-style-type: none"> Процессор Intel Power PC G4/G5 	<ul style="list-style-type: none"> 128 Мб для системы Mac на базе процессора Power PC (512 Мб) 512 Мб для системы Mac на базе процессора Intel (1 Гб) 	1 Гб
Mac OS X 10.5	<ul style="list-style-type: none"> Процессор Intel Power PC G4/G5 с тактовой частотой не менее 867 МГц 	512 Мб (1 Гб)	1 Гб

Linux

ПОЗ.	ТРЕБОВАНИЯ
Операционная система	RedHat 8.0, 9.0 (32-разрядная) RedHat Enterprise Linux WS 4, 5 (32-/64-разрядная) Fedora Core 1~7 (32-/64-разрядная) Mandrake 9.2 (32-разрядная), 10.0, 10.1 (32-/64-разрядная) Mandriva 2005, 2006, 2007 (32-/64-разрядная) SuSE Linux 8.2, 9.0, 9.1 (32-разрядная) SuSE Linux 9.2, 9.3, 10.0, 10.1, 10.2 (32-/64-разрядная) SuSE Linux Enterprise Desktop 9, 10 (32-/64-разрядная) Ubuntu 6.06, 6.10, 7.04 (32-/64-разрядная) Debian 3.1, 4.0 (32-/64-разрядная)
ЦП	Pentium IV 2,4 ГГц (IntelCore2)
ОЗУ	512 Мб (1 024 Мб)
Свободное место на жестком диске	1 Гб (2 Гб)



- Для работы с отсканированными изображениями большого размера необходимо также зарезервировать раздел подкачки размером не менее 300 Мб.
- Драйвер сканера для Linux поддерживает максимальное оптическое разрешение.

Настройка сети

Для использования устройства в качестве сетевого принтера необходимо настроить на нем сетевые протоколы. Настроить основные параметры сети можно на панели управления устройства.

Введение

После подключения к сети с помощью кабеля Ethernet с разъемом RJ-45 устройство можно эксплуатировать совместно с другими пользователями сети.

Для использования устройства в качестве сетевого принтера необходимо настроить на нем сетевые протоколы. Протоколы можно настроить следующими двумя способами.

Настройка с помощью программ администрирования сети

Настроить параметры сервера печати устройства и управлять устройством можно при помощи следующих программ, входящих в комплект поставки.

- CentreWare IS:** CentreWare Internet Services является приложением встроенного HTTP-сервера, которое хранится в WorkCentre 3220 или WorkCentre 3210. CentreWare Internet Services позволяет администраторам изменять сетевые и системные настройки на WorkCentre 3220 или WorkCentre 3210 с рабочего стола. Пользователю потребуется IP-адрес WorkCentre 3220 или WorkCentre 3210 для доступа в CWIS. Для использования большинства функций CentreWare Internet Services требуется ввести имя и пароль администратора. Имя пользователя по умолчанию — **admin**, а пароль — **1111**. Запрос имени и пароля администратора выдается один раз за сеанс работы браузера.
 - Этот встроенный веб-сервер предоставляет:
 - Настраивать параметры сети, необходимые для подключения устройства к различным сетевым средам.
 - Задавать параметры электронной почты и настраивать **адресную книгу** для сканирования и отправки по электронной почте.
 - Устанавливать параметры печати, копирования и факса.
- SetIP:** служебная программа, которая позволяет выбрать сетевой интерфейс и вручную настроить IP-адреса для использования в протоколе TCP/IP. См. раздел «Программное обеспечение». Настройку IPv4 можно использовать только для программы SetIP.

Через панель управления

Панель управления устройством позволяет настраивать следующие параметры сети:

- параметры TCP/IP;
- протокол EtherTalk.

Поддерживаемые операционные системы

В приведенной ниже таблице указаны поддерживаемые устройством элементы сетевого окружения.

ПОЗ.	ТРЕБОВАНИЯ
Сетевой интерфейс	<ul style="list-style-type: none"> Ethernet 10/100 Base-TX
Сетевая операционная система	<ul style="list-style-type: none"> Windows 2000/XP/2003/Vista Различные версии ОС Linux Mac OS 10.3~10.5

ПОЗ.	ТРЕБОВАНИЯ
Сетевые протоколы	<ul style="list-style-type: none"> • TCP/IP • Standard TCP/IP • LPR • IPP/HTTP • Bonjour • DHCP • BOOTP

Поиск IP-адреса WorkCentre 3210 или WorkCentre 3220

1. Нажимайте кнопку **Menu**  на панели управления, пока в нижней строке дисплея не появится пункт **Сеть**.
2. Нажмите кнопку **OK** для доступа к меню.
3. Нажимайте стрелку влево/вправо. Когда появится пункт **Информ. о сети**, нажмите кнопку **OK**.
4. Отобразится пункт **Печать**, нажмите кнопку **OK**.
5. Выберите с помощью стрелок вправо и влево пункт **Да** и нажмите кнопку **OK**.
Страница сетевой конфигурации будет выведена на печать.
6. На странице сетевой конфигурации указан IP-адрес (например, 169.123.21.23)

Доступ в CentreWare Internet Services (CWIS)

1. Откройте на Вашем ПК веб-браузер, например Internet Explorer.
2. Введите в поле URL или адреса `http://xxx.xxx.xxx.xxx`, где x — ваш IP-адрес, и нажмите **Перейти** для перехода на веб-сайт устройства.
3. Для просмотра выберите нужную вкладку.

Настройка сетевых протоколов на устройстве

Для настройки сетевых параметров TCP/IP выполните перечисленные ниже действия.

1. Подключите устройство к сети с помощью кабеля Ethernet RJ-45.
2. Включите устройство.
3. Нажимайте кнопку **Menu**  на панели управления, пока в нижней строке дисплея не появится пункт **Сеть**.
4. Нажмите кнопку **OK** для доступа к меню.
5. Нажимайте стрелку влево/вправо. Когда появится пункт **TCP/IPv4**, нажмите кнопку **OK**.
6. Нажимайте стрелку влево/вправо. Когда появится пункт **Статический**, нажмите кнопку **OK**.
7. Нажимайте стрелку влево/вправо. Когда появится пункт **IP-адрес**, нажмите кнопку **OK**.
На цифровой клавиатуре введите число от 0 до 255, используя стрелку влево/вправо для перемещения между разрядами. Повторите это действие для каждого разряда адреса.
8. Закончив ввод, нажмите на кнопку **OK**.
Повторите шаги 9 и 10 для настройки других параметров TCP/IP: маски подсети и адреса шлюза.

 При возникновении сомнений насчет сетевых параметров обратитесь к сетевому администратору.

9. Для того чтобы включить использование протокола **IPv6**, повторите шаги 3.—4.
10. Выберите с помощью стрелок вправо и влево пункт **IPv6** и нажмите кнопку **OK**.



11. Нажимайте стрелку влево/вправо. Когда появится пункт **Вкл.**, нажмите кнопку **OK**.

 Параметры сети также можно настроить с помощью программ администрирования сети.

- **CentreWare Internet Services**: веб-решение по управлению принтером для сетевых администраторов. **CentreWare Internet Services** представляет собой эффективное средство управления сетевыми устройствами, которое дает возможность удаленно контролировать их работу и устранять неполадки с любого узла с доступом в корпоративную интрасеть.
- **CentreWare Internet Services**: встроенный в сетевой сервер печати веб-сервер, который позволяет выполнять следующие действия:
 - Настраивать параметры сети, необходимые для подключения устройства к различным сетевым средам.
 - Выполнять индивидуальную настройку параметров устройства.
- **SetIP**: служебная программа, которая позволяет выбрать сетевой интерфейс и вручную настроить IP-адреса для использования в протоколе TCP/IP. См. «Работа с программой SetIP» на с. 27. Настройку IPv4 можно использовать только для программы SetIP.

Выбор скорости подключений Ethernet

Для подключений Ethernet можно выбрать скорость передачи данных.

1. Нажимайте кнопку **Menu**  на панели управления, пока в нижней строке дисплея не появится пункт **Сеть**.
2. Нажмите кнопку **OK** для доступа к меню.
3. Нажимайте стрелку влево/вправо. Когда появится пункт **Скор. Ethernet**, нажмите кнопку **OK**.
4. Нажимайте стрелку влево/вправо, пока на дисплее не отобразится требуемая скорость, затем нажмите кнопку **OK**.
5. Нажмите **Stop/Clear**  для возврата в режим готовности.

Восстановление сетевой конфигурации

Параметрам сетевой конфигурации можно вернуть значения по умолчанию.

1. Нажимайте кнопку **Menu**  на панели управления, пока в нижней строке дисплея не появится пункт **Сеть**.
2. Нажмите кнопку **OK** для доступа к меню.
3. Нажимайте стрелку влево/вправо. Когда появится пункт **Сброс настроек**, нажмите кнопку **OK**.
4. Нажмите кнопку **OK** при появлении **Да** для восстановления сетевой конфигурации.
5. Выключите и снова включите устройство.

Печать страницы сетевой конфигурации

Страница сетевой конфигурации содержит сведения о параметрах сетевой карты устройства.

1. Нажимайте кнопку **Menu**  на панели управления, пока в нижней строке дисплея не появится пункт **Сеть**.
2. Нажмите кнопку **OK** для доступа к меню.
3. Нажимайте стрелку влево/вправо. Когда появится пункт **Информ. о сети**, нажмите кнопку **OK**.
4. Нажмите кнопку **OK** при появлении пункта **Да**.
Страница сетевой конфигурации будет выведена на печать.

Работа с программой SetIP

Данная программа предназначена для настройки сетевого IP-адреса с помощью MAC-адреса, который представляет собой серийный номер сетевой карты принтера или интерфейса. В частности, она позволяет администраторам сетей одновременно настроить несколько сетевых IP-адресов.

- Программу SetIP можно использовать только при условии, что устройство подключено к сети.
- Следующая процедура описывает процесс установки для операционной системы Windows XP.
- Настройку IPv4 можно использовать только для программы SetIP.

Установка программы

1. Вставьте компакт-диск, входящий в комплект поставки устройства, в дисковод для компакт-дисков. Если компакт-диск с драйверами запустится автоматически, закройте окно.
2. Запустите **Проводник Windows** и выберите диск X (где X — имя дисковода для компакт-дисков).
3. Дважды щелкните **Application > SetIP**.
4. Откройте папку с необходимым языком.
5. Чтобы запустить установку программы, дважды нажмите **Setup.exe**.
6. При выполнении установки следуйте инструкциям в окне.

Запуск программы

1. Напечатайте отчет устройства с информацией о сети, включая MAC-адрес устройства. (см. «Печать отчетов» на с. 64).
2. В меню Windows **Пуск** выберите **Все программы > наименование драйвера вашего принтера > SetIP > SetIP**.
3. Нажмите  в окне **SetIP**, чтобы открыть окно **Конфигурация TCP/IP**.
4. Введите MAC-адрес сетевой карты, IP-адрес, маску подсети, заданный по умолчанию шлюз, затем нажмите кнопку **Применить**.

 Вводите MAC -адрес без двоеточия (:).

5. Нажмите кнопку **ОК**, и устройство напечатает информацию о сети. Если параметры верны, подтвердите их.
6. Нажмите кнопку **Выход**, чтобы выйти из программы **SetIP**.

Установка программного обеспечения

Для печати необходимо установить программное обеспечение устройства. К программному обеспечению относятся драйверы, приложения и другие программы, упрощающие работу пользователя.

- Следующая процедура предназначена для устройств, работающих в качестве сетевых. Если требуется подключить принтер с помощью кабеля USB, обратитесь к разделу «*Программное обеспечение*».
- Следующая процедура описывает процесс установки для операционной системы Windows XP. Процесс установки, а также выводимые в ходе установки окна, различаются в зависимости от версии операционной системы, набора функций принтера и используемого интерфейса.

1. Убедитесь, что установка сети для устройства завершена. (см. «Настройка сети» на с. 25). Перед началом установки закройте все приложения.
2. Вставьте компакт-диск с программным обеспечением принтера в дисковод для компакт-дисков.
Компакт-диск автоматически запустится, откроется окно установки. Если окно установки не открылось, выберите **Пуск > Выполнить**. Введите X:\Setup.exe, заменив «X» буквой, назначенной дисководу для компакт-дисков, и нажмите кнопку **ОК**.
В Windows Vista нажмите **Пуск > Все программы > Стандартные > Выполнить** и введите строку X:\Setup.exe.
При появлении в Windows Vista окна **Автозапуск** нажмите **Выполнить Setup.exe** в поле **Установить или запустить программу**, а затем — **Далее** в окне **Контроль учетных записей пользователей**.
3. Щелкните **Установить программное обеспечение**.

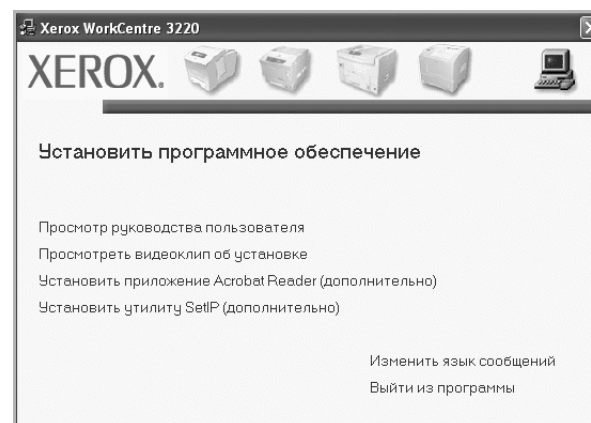

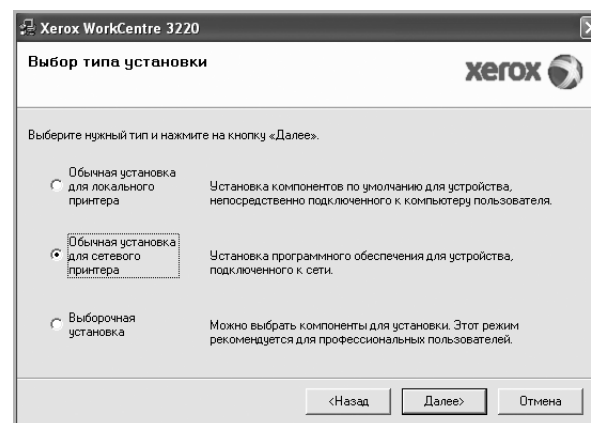

4. Выберите **Обычная установка для сетевого принтера**, затем нажмите кнопку **Далее**.

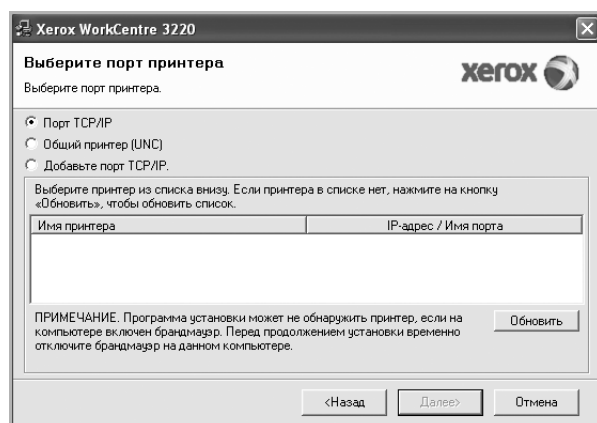

5. На экране появится список доступных сетевых устройств. Выберите в списке принтер, который требуется установить, и нажмите кнопку **Далее**.



- Если нужное устройство в списке отсутствует, нажмите кнопку **Обновить**, чтобы обновить список, или выберите **Добавьте порт TCP/IP**, чтобы добавить его в список. Чтобы добавить сетевой принтер, введите для него имя порта и IP-адрес. Для проверки IP- или MAC-адреса устройства напечатайте страницу сетевой конфигурации. (см. «Печать отчетов» на с. 64).
 - Чтобы найти общий сетевой принтер (путь UNC), выберите **Общий принтер (UNC)** и введите общее имя вручную либо нажмите кнопку **Обзор**, чтобы найти общий принтер.
-  Если неизвестно, какой IP-адрес нужно указать, обратитесь к сетевому администратору или распечатайте информацию о сети (см. «Печать отчетов» на с. 64).
6. После установки откроется окно с запросом на печать тестовой страницы. Установите соответствующие флажки по своему усмотрению и нажмите **Готово**.
На экране появится предложение о регистрации в качестве пользователя устройств Xerox для получения информации от компании.
-  • Если после установки принтер не работает надлежащим образом, попробуйте переустановить драйвер. См. *раздел «Программное обеспечение»*.
- В ходе установки драйвера принтера программа установки автоматически определяет языковые и региональные настройки операционной системы и устанавливает размер бумаги по умолчанию. При использовании других региональных настроек Windows укажите размер обычно используемой бумаги. Чтобы задать размер бумаги, по завершении установки перейдите к разделу свойств принтера.

Основные параметры устройства

После завершения установки можно установить параметры принтера, предусмотренные по умолчанию. Если необходимо установить или изменить значения параметров, обратитесь к следующему разделу.

Корректировка высоты

На качество печати влияет атмосферное давление, которое определяется высотой расположения устройства над уровнем моря. Следующие инструкции помогут добиться наилучшего качества печати.

Перед установкой значения высоты узнайте, на какой высоте эксплуатируется устройство.

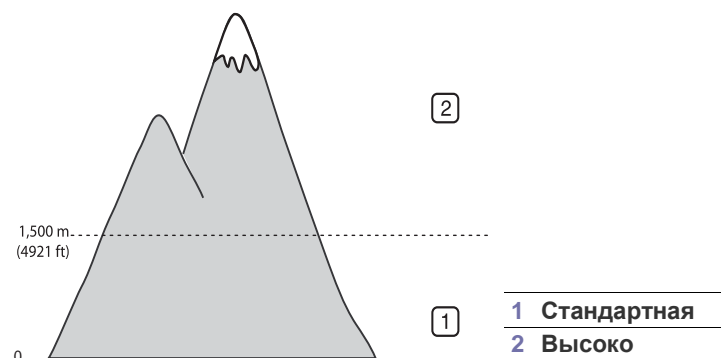



1. Убедитесь, что драйвер принтера установлен с компакт-диска с программным обеспечением принтера.
2. В меню Windows **Пуск** выберите пункт **Все программы > наименование драйвера вашего принтера > Утилита настройки принтера**.
3. Нажмите на кнопку **Настройка > Поправка на высоту**. Выберите нужное значение в раскрывающемся списке и нажмите **Применить**.

 Если устройство подключено к сети, можно ввести **CentreWare IS** путем ввода IP-адреса устройства в адресную строку браузера. Откройте меню **Свойства > Общие сведения > Параметры принтера по умолчанию**. Выберите соответствующее значение высоты и нажмите кнопку **Применить**.

Изменение языка сообщений на дисплее

Чтобы изменить язык сообщений на дисплее панели управления, выполните следующие действия.

1. Нажимайте кнопку **Menu** , пока в нижней строке дисплея не появится пункт **Настр. сист.**, затем нажмите кнопку **ОК**.
2. Нажмите кнопку **ОК** при появлении пункта **Настройка**.
3. Нажимайте стрелку влево/вправо. Когда появится пункт **Язык**, нажмите кнопку **ОК**.
4. Нажимайте стрелку влево/вправо, пока на дисплее не отобразится требуемый язык, затем нажмите кнопку **ОК**.
5. Нажмите **Stop/Clear**  для возврата в режим готовности.

Установка даты и времени

Когда устройство включено и готово к работе, на дисплее отображаются текущие дата и время. Дата и время печатаются на всех факсах.

1. Нажимайте кнопку **Menu** , пока в нижней строке дисплея не появится пункт **Настр. сист.**, затем нажмите кнопку **ОК**.
2. Нажмите кнопку **ОК** при появлении пункта **Настройка**.
3. Нажимайте стрелку влево/вправо. Когда появится пункт **Дата и время**, нажмите кнопку **ОК**.
4. Введите правильные время и дату с цифровой клавиатуры.

Месяц = 01–12

День = 01–31

Год = необходимо ввести все 4 цифры

Часы = 01–12 (12-часовой формат)

00–23 (24-часовой формат)

Минуты = 00–59

 Формат вывода даты зависит от страны использования.

С помощью стрелки влево/вправо можно передвинуть курсор на цифру, которую требуется изменить, и ввести новое значение.

5. Чтобы выбрать вариант «АМ» (до полудня) или «РМ» (после полудня) при использовании 12-часового формата времени, нажмите кнопку * или #, либо цифровую клавишу.



Если курсор находится не под индикатором **АМ** или **РМ**, кнопки * или # позволяют немедленно переместить его под индикатор.

Часы можно перевести в 24-часовой формат (т. е. один час пополудни будет отображаться как 13:00). Подробную информацию см. в следующем разделе.

6. Нажмите кнопку **ОК** для сохранения времени и даты. При вводе неверного значения на дисплее отображается сообщение **Недопустимо**, и устройство не переходит к следующему шагу. В этом случае нужно просто ввести правильное значение.
7. Нажмите **Stop/Clear**  для возврата в режим готовности.



Изменение формата отображения времени

Можно задать отображение текущего времени на устройстве в 12- или 24-часовом формате.

1. Нажимайте кнопку **Menu** , пока в нижней строке дисплея не появится пункт **Настр. сист.**, затем нажмите кнопку **ОК**.
2. Нажмите кнопку **ОК** при появлении пункта **Настройка**.
3. Нажимайте стрелку влево/вправо. Когда появится пункт **Режим часов**, нажмите кнопку **ОК**.
4. Нажмите стрелку влево/вправо, чтобы выбрать другой режим, затем нажмите **ОК**.
5. Нажмите **Stop/Clear**  для возврата в режим готовности.



Изменение заданного по умолчанию режима

Для устройства предварительно задан режим факса. Заданный по умолчанию режим можно изменять на режим факса и режим копирования.



1. Нажимайте кнопку **Menu** , пока в нижней строке дисплея не появится пункт **Настр. сист.**, затем нажмите кнопку **ОК**.
2. Нажмите кнопку **ОК** при появлении пункта **Настройка**.
3. Нажимайте стрелку влево/вправо. Когда появится пункт **Реж. по умолч.**, нажмите кнопку **ОК**.
4. Нажимайте стрелку влево/вправо, пока не появится нужный режим по умолчанию, затем нажмите кнопку **ОК**.
5. Нажмите **Stop/Clear**  для возврата в режим готовности.

Настройка звуков



Можно настроить следующие звуки:

- **Звук клавиш:** включение и выключение звука при нажатии клавиш. Если для этого параметра установлено значение **Вкл.**, каждый раз при нажатии кнопки будет звучать сигнал.
- **Сигнал:** включение и выключение звукового сигнала оповещения. Если для этого параметра установлено значение **Вкл.**, при возникновении ошибки или завершении связи раздается сигнал.
- **Динамик:** включение или выключение громкого воспроизведения сигналов телефонной линии (тональный сигнал готовности линии или тональный сигнал факса) через динамик. Если для этого параметра установлено значение **Связь**, что означает «Типичное», то динамик включен до получения ответа от удаленного устройства.
 Уровень громкости можно настроить с помощью параметра **On Hook Dial** .
- **Звонок:** регулировка громкости звонка. Для громкости звонка можно задать значения **Выкл.**, **Низкое**, **Сред.** и **Высокое**.

Динамик, звонок, звук клавиш и звук сигнала

1. Нажимайте кнопку **Menu** , пока в нижней строке дисплея не появится пункт **Настр. сист.**, затем нажмите кнопку **ОК**.
2. Нажимайте стрелку влево/вправо. Когда появится пункт **Звук/громкость**, нажмите кнопку **ОК**.
3. Нажимайте стрелку влево/вправо, пока не появится нужный вариант звукового сигнала, затем нажмите **ОК**.
4. Нажимайте стрелку влево/вправо, пока не появятся желательные параметры или желательная громкость выбранного звукового сигнала, затем нажмите **ОК**.
5. При необходимости повторите шаги с 3 по 5 для настройки других звуковых сигналов.
6. Нажмите **Stop/Clear**  для возврата в режим готовности.

Громкость динамика

1. Нажмите кнопку **On Hook Dial** . Дождитесь гудка из динамика.
2. Нажимайте стрелку влево/вправо, пока не добьетесь нужной громкости сигнала.
3. Нажмите **Stop/Clear** , чтобы сохранить изменения и вернуться в режим ожидания.
 Настраивать громкость динамика моно, только когда устройство подключено к телефонной линии.

Ввод символов с цифровой клавиатуры

При выполнении различных задач может потребоваться вводить имена и номера. Например, при настройке устройства вводится номер факса, а также имя пользователя или название компании. При сохранении в памяти номеров факсов или адресов электронной почты можно также ввести соответствующие имена.

Ввод алфавитно-цифровых символов

1. Найдите кнопку, над которой изображен соответствующий символ. Нажимайте ее, пока нужный символ не появится на дисплее.
Например, чтобы ввести букву **O**, нажимайте клавишу **6**, помеченную буквами **MNO**.
С каждым нажатием кнопки **6** на дисплее по очереди появляются буквы **M**, **N**, **O**, **m**, **n**, **o** и в конце цифра **6**.
Можно вставлять специальные символы, например пробел, знак «плюс» и т. д. Дополнительную информацию см. в разделе ниже.
2. Для того чтобы ввести дополнительные символы, повторите шаг 1.
Если следующий символ находится на той же кнопке, передвиньте курсор нажатием кнопки со стрелкой вправо и нажмите кнопку с требуемым символом. Курсор передвинется вправо, и на дисплее появится следующая буква. Пробел вводится с помощью правой стрелки.
3. Завершив ввод букв, нажмите кнопку **OK**.

Буквы и цифры клавиатуры

КЛАВИША	НАЗНАЧЕННЫЕ ЦИФРЫ, БУКВЫ И СИМВОЛЫ
1	@ / . ' 1
2	A B C a b c 2
3	D E F d e f 3
4	G H I g h i 4
5	J K L j k l 5
6	M N O m n o 6
7	P Q R S p q r s 7
8	T U V t u v 8
9	W X Y Z w x y z 9
0	& + - , 0

Исправление номеров или имен

В случае ошибки ввода нажмите кнопку со стрелкой влево, чтобы стереть последний символ. Затем введите правильную цифру или нужный символ.

Вставка паузы



Иногда перед набором номера требуется ввести код доступа (например, 9) и дождаться второго гудка на линии. В этом случае в номер телефона необходимо вставить паузу. Паузы можно вставлять при вводе номеров для быстрого набора или набора одной кнопкой.

Для вставки паузы при вводе телефонного номера нажмите в нужном месте кнопку **Redial/Pause** . На дисплее в соответствующем месте появится символ «A».

Использование режимов экономии



Режим экономии тонера

Режим экономии тонера позволяет уменьшить расход тонера при печати. В этом режиме срок службы картриджа увеличивается, однако снижается качество печати.

1. Нажимайте кнопку **Menu** , пока в нижней строке дисплея не появится пункт **Настр. сист.**, затем нажмите кнопку **OK**.
2. Нажмите кнопку **OK** при появлении пункта **Настройка**.
3. Нажимайте стрелку влево/вправо. Когда появится пункт **Эконом. тонера**, нажмите кнопку **OK**.
4. Нажимайте стрелку влево/вправо, пока не появится нужное значение времени, затем нажмите **OK**.
5. Нажмите **Stop/Clear**  для возврата в режим готовности.



Режим энергосбережения

Режим энергосбережения позволяет снизить потребление электроэнергии устройством во время простоя. При включении этого режима можно указать, через какой интервал времени после выполнения задания устройство перейдет в режим пониженного энергопотребления.

1. Нажимайте кнопку **Menu** , пока в нижней строке дисплея не появится пункт **Настр. сист.**, затем нажмите кнопку **OK**.
2. Нажмите кнопку **OK** при появлении пункта **Настройка**.
3. Нажимайте стрелку влево/вправо. Когда появится пункт **Энергосбереж.**, нажмите кнопку **OK**.
4. Нажимайте стрелку влево/вправо, пока не появится нужное значение параметра, затем нажмите кнопку **OK**.
5. Нажмите **Stop/Clear**  для возврата в режим готовности.

Настройка времени ожидания для задания на печать

Можно указать период времени, в течение которого задание на печать должно быть активным перед началом печати. Устройство обрабатывает входящие данные как одно задание, если они поступают в течение заданного интервала времени. Если возникает ошибка при обработке данных из компьютера, и поток данных останавливается, устройство ожидает в течение указанного периода времени, после чего отменяет печать, если поток данных не восстанавливается.

1. Нажимайте кнопку **Menu** , пока в нижней строке дисплея не появится пункт **Настр. сист.**, затем нажмите кнопку **OK**.
2. Нажмите кнопку **OK** при появлении пункта **Настройка**.
3. Нажимайте стрелку влево/вправо. Когда появится пункт **Вр.ожид.задан.**, нажмите кнопку **OK**.
4. Нажимайте стрелку влево/вправо, пока не появится нужное значение времени, затем нажмите **OK**.
5. Нажмите **Stop/Clear**  для возврата в режим готовности.

Изменение шрифтов

На устройстве уже установлен шрифт для данного региона или страны. Для того чтобы изменить шрифт или установить его для использования в особых условиях, например в среде DOS, выполните следующие действия.

1. Установите драйвер принтера с компакт-диска, который входит в комплект поставки.
2. Выберите **Утилита настройки принтера** в **Пуск > Все программы > имя драйвера принтера**.
3. Если выбрано значение **PCL** для параметра **Настройки эмуляции**, подтвердите выбор.
4. Щелкните **Настройка**.
5. Выберите шрифт из списка **Набор символов**.
6. Щелкните **Применить**.



Ниже указаны шрифты для соответствующих языков.

- Русский: CP866, ISO 8859/5 Latin Cyrillic
- Иврит: Hebrew 15Q, Hebrew-8, Hebrew-7
- Греческий: ISO 8859/7 Latin Greek, PC-8 Latin/Greek
- Арабский и фарси: HP Arabic-8, Windows Arabic, Code page 864, Farsi, ISO 8859/6 Latin Arabic
- OCR: OCR-A, OCR-B

загрузка оригиналов и материалов для печати

В этой главе описывается загрузка в устройство оригиналов и материалов для печати.

В главу входят указанные ниже разделы.

- Загрузка оригиналов
- Выбор материала для печати
- Изменение размера бумаги в лотке
- Загрузка бумаги

Загрузка оригиналов

Можно использовать стекло экспонирования или автоподатчик для загрузки оригиналов для копирования, сканирования и отправки факсов.

На стекло экспонирования

В автоподатчике не должно быть документов. В первую очередь сканируются документы, расположенные в автоподатчике, а не на стекле экспонирования. Для достижения наилучшего качества сканирования, особенно если документы содержат изображения в цвете или в оттенках серого, используйте стекло экспонирования.

1. Поднимите и откройте крышку сканера.

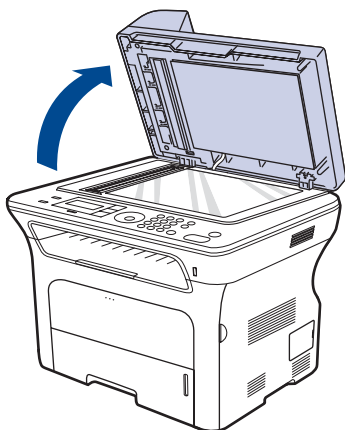

2. Поместите оригинал лицевой стороной вниз на стекло экспонирования и выровняйте его по направляющим меткам в левом верхнем углу стекла.

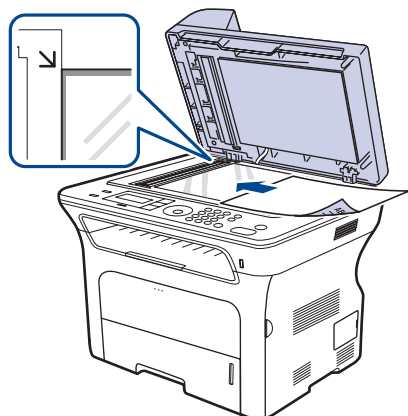

- Печать на специальных носителях
- Регулировка подставки выходного лотка
- Указание размера и типа бумаги

3. Закройте крышку сканера.



- При копировании с открытой крышкой снижается качество печати и увеличивается расход тонера.
- Пыль на стекле экспонирования может вызвать появление черных пятен на копиях. Не допускайте загрязнения стекла.
- Если необходимо скопировать страницу книги или журнала, приподнимите крышку так, чтобы ее шарниры вошли в ограничители, и закройте ее. Если толщина книги или журнала превышает 30 мм, не закрывайте крышку при копировании.

В автоподатчик

Используя автоподатчик, на одно задание можно загружать до 50 листов бумаги (75 г/м²).

При работе с автоподатчиком соблюдайте следующие рекомендации.

- Не следует загружать бумагу размером менее 142 x 148 мм или более 216 x 356 мм.
 - Не загружайте бумагу следующих типов:
 - копировальную бумагу или бумагу с копировальным слоем;
 - мелованную бумагу;
 - плюю и другую тонкую бумагу;
 - мятую или сложенную бумагу;
 - скрученную бумагу;
 - надорванную бумагу.
 - Перед загрузкой оригиналов в устройство удалите с них скрепки и скобки.
 - Убедитесь в том, что чернила, клей или корректурная жидкость, нанесенные на бумагу, полностью высохли.
 - Не загружайте одновременно бумагу различного размера и плотности.
 - Не загружайте буклеты, брошюры, прозрачные пленки и другие нестандартные документы.
1. Перед загрузкой оригиналов согните стопку бумаги в обоих направлениях либо раскройте веером край пачки, чтобы отделить страницы друг от друга.

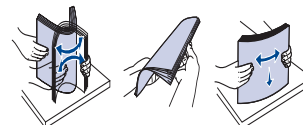

2. Загрузите оригиналы в автоподатчик лицевой стороной вверх. Нижний край пачки оригиналов должен совпадать с отметкой размера бумаги на входном лотке для документов.

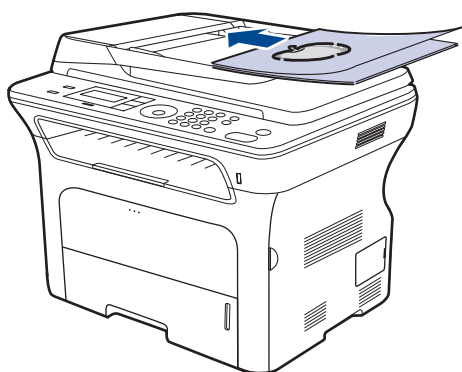

3. Отрегулируйте направляющие ширины по размеру документов.

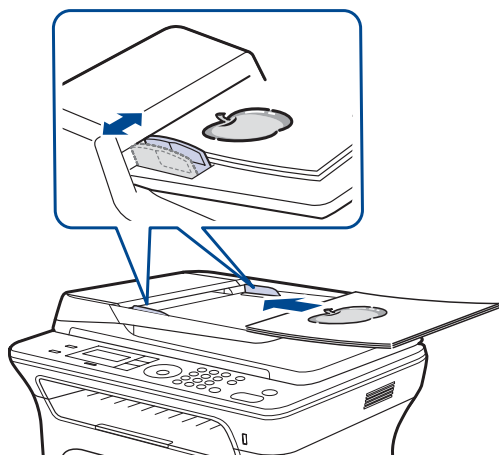

-  Пыль на стекле автоподатчика может стать причиной черных полос на копиях. Не допускайте загрязнения стекла.

Выбор материала для печати

Печать можно выполнять на различных материалах, таких как обычная бумага, конверты, наклейки и прозрачные пленки. Используйте только материалы для печати, рекомендованные для этого устройства. Применение материалов, не отвечающих требованиям данного руководства, может вызвать следующие проблемы:

- низкое качество печати;
- частое замятие бумаги;
- преждевременный износ устройства.

Такие свойства бумаги, как плотность, состав, зернистость и содержание влаги, влияют на производительность устройства и качество печати. При выборе материала для печати обращайте внимание на указанные ниже характеристики.

- Допустимые для данного устройства типы, размеры и значения плотности бумаги, перечисленные далее в этом разделе.
- Желаемый результат: выбранные материалы должны соответствовать целям печати.
- Яркость: более белая бумага обеспечивает более четкое и живое изображение.
- Гладкость поверхности: гладкость материалов для печати влияет на четкость отпечатанного изображения.

-  Иногда, при использовании бумаги, отвечающей всем требованиям, качество печати может оказаться неудовлетворительным. Это может быть вызвано неправильным обращением с материалами, недопустимым уровнем температуры и влажности или другими изменяющимися факторами, неподконтрольными компании Xerox.
- Перед приобретением большого количества материалов для печати убедитесь, что они соответствуют требованиям, описанным в данном руководстве пользователя.

-  Использование материалов для печати, не отвечающих требованиям, может привести к повреждению устройства, требующему ремонта. Гарантийные обязательства и соглашения об обслуживании корпорации Xerox на такой ремонт не распространяются.

Требования к материалам для печати

ТИП	ФОРМАТ	РАЗМЕРЫ	ПЛОТНОСТЬ ^а	ЕМКОСТЬ ^б
Обыкновенная бумага	Letter	216 x 279 мм	<ul style="list-style-type: none"> • 60–105 г/м² для загрузки в лоток • 60–163 г/м² для загрузки в лоток ручной подачи 	<ul style="list-style-type: none"> • 250 листов плотностью 80 г/м² для загрузки в лоток • 1 лист для лотка ручной подачи • 250 листов плотностью 80 г/м² для загрузки в лоток
	Legal	216 x 356 мм		
	US Folio	216 x 330 мм		
	A4	210 x 297 мм		
	Oficio	216 x 343 мм		
	JIS B5	182 x 257 мм		
	ISO B5	176 x 250 мм		
	Executive	184 x 267 мм		
	A5	148 x 210 мм		
	A6	105 x 148 мм		1 лист для лотка ручной подачи
Конверт	Конверт Monarch	98 x 191 мм	75–90 г/м ²	1 лист для лотка ручной подачи
	Конверт No. 10	105 x 241 мм		
	Конверт DL	110 x 220 мм		
	Конверт C5	162 x 229 мм		
	Конверт C6	114 x 162 мм		
Прозрачная пленка	Letter, A4	См. раздел об обыкновенной бумаге	138–146 г/м ²	1 лист для лотка ручной подачи
Наклейки	Letter, Legal, US Folio, A4, JIS B5, ISO B5, Executive, A5, A6	См. раздел об обыкновенной бумаге	120–150 г/м ²	1 лист для лотка ручной подачи
Картон	Letter, Legal, US Folio, A4, JIS B5, ISO B5, Executive, A5, A6	См. раздел об обыкновенной бумаге	105–163 г/м ²	1 лист для лотка ручной подачи
Минимальный размер (нестандартный)		66 x 127 мм	60–163 г/м ²	
Максимальный размер (нестандартный)		216 x 356 мм		

а. Если плотность материала превышает 105 г/м², поместите его в лоток ручной подачи.

б. Максимальная емкость зависит от толщины и плотности материалов, а также от условий окружающей среды.

Размеры материалов, поддерживаемые в разных режимах

РЕЖИМ	ФОРМАТ	ИСТОЧНИК
Режим копирования	Letter, A4, Legal, Oficio, US Folio, Executive, JIS B5, A5, A6	<ul style="list-style-type: none"> лоток 1 дополнительный лоток 2 лоток ручной подачи
Режим печати	Все форматы, поддерживаемые устройством	<ul style="list-style-type: none"> лоток 1 дополнительный лоток 2 лоток ручной подачи
Режим факса	Letter, A4, Legal	<ul style="list-style-type: none"> лоток 1 дополнительный лоток 2
Двусторонняя печать ^а	Letter, A4, Legal, US Folio, Oficio	<ul style="list-style-type: none"> лоток 1 дополнительный лоток 2 лоток ручной подачи

а. Только материалы плотностью 75–90 г/м²

Рекомендации по выбору и хранению материалов для печати

При выборе и загрузке бумаги, конвертов или других материалов для печати учитывайте указанные ниже рекомендации.

- Используйте только материалы, удовлетворяющие спецификациям на с. 34.
- Не используйте влажную, скрученную, мятую или рваную бумагу, так как это может привести к ее замятию и плохому качеству печати.
- Выбирайте только высококачественную бумагу для копировальных устройств, рекомендованную для использования в лазерных принтерах, чтобы добиться наилучшего качества печати.
- Избегайте использования следующих типов материалов:
 - бумаги с тиснением, перфорацией, а также слишком гладкой или шероховатой бумаги;
 - бумаги со стираемым верхним слоем;
 - бумаги, состоящей из нескольких листов;
 - синтетической и термобумаги;
 - безуглеродной копировальной бумаги и чертежной кальки.
 Использование этих типов бумаги может привести к замятиям, появлению неприятных запахов и повреждению принтера.
- Храните бумагу в заводской упаковке до момента использования. Держите коробки с бумагой на поддонах или на полках, а не на полу. Не ставьте тяжелые предметы на стопку бумаги, даже если она находится в заводской упаковке. Берегите бумагу от влаги или воздействия других факторов, способствующих ее деформации.
- Храните материалы для печати при температуре от 15 °C до 30 °C и относительной влажности 10–70 %.
- Храните неиспользуемые материалы для печати в герметичной упаковке (например, в полиэтиленовом пакете), чтобы защитить их от пыли и влаги.
- Во избежание замятия загружайте материалы для печати по одному листу через лоток ручной подачи.
- Убирайте специальные материалы (например, прозрачные пленки или листы наклеек) из лотка сразу после печати, чтобы предотвратить их склеивание.

Рекомендации по использованию специальных материалов для печати

ТИП БУМАГИ	РЕКОМЕНДАЦИИ
Конверты	<ul style="list-style-type: none"> Результаты печати на конвертах зависят от их качества. При выборе конвертов обращайте внимание на указанные ниже характеристики. <ul style="list-style-type: none"> - Плотность бумаги. Плотность бумаги конверта не должна превышать 90 г/м², в противном случае может произойти замятие бумаги. - Форма. До печати конверты должны храниться на ровной поверхности. Волнистость конвертов не должна превышать 6 мм, внутри них не должно быть воздушной прослойки. - Состояние. Не следует использовать мятые, надорванные или иным образом поврежденные конверты. - Температура. Конверты должны выдерживать нагревание и давление, которым они подвергнутся при печати. Используйте только хорошо склеенные конверты с острыми краями и четкими линиями сгиба. Не используйте конверты с марками. Не используйте конверты со скрепками, зажимами, окошками, мелованной подложкой, самоклеящимися клапанами и другими синтетическими материалами. Не используйте поврежденные или плохо склеенные конверты. Убедитесь, что клееные швы на обоих концах конверта достигают углов.

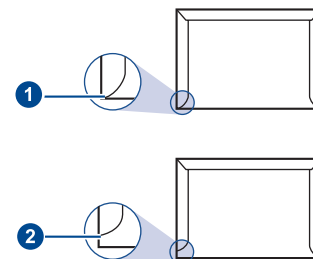

1 Допустимо

2 Недопустимо

ТИП БУМАГИ	РЕКОМЕНДАЦИИ
	<ul style="list-style-type: none"> • Конверты с клеящей полосой, защищенной бумажной лентой, или с несколькими клапанами должны содержать клей, выдерживающий температуру закрепления тонера в данном устройстве в течение 0,1 секунды. Чтобы узнать температуру закрепления тонера, просмотрите характеристики устройства на с. 93. Дополнительные клапаны и клеящие ленты могут привести к смятию, сморщиванию или замятию конверта, а также повреждению термофиксатора. • Для достижения наилучшего качества печати поля должны составлять не менее 15 мм от краев конверта. • Не печатайте на участках, где совмещаются швы конверта.
Наклейки	<ul style="list-style-type: none"> • Во избежание повреждения устройства используйте только наклейки, предназначенные для лазерных принтеров. При выборе наклеек обращайте внимание на указанные ниже факторы. <ul style="list-style-type: none"> - Клейкая поверхность. Клейкое вещество должно выдерживать температуру закрепления тонера. Чтобы узнать температуру закрепления тонера, просмотрите характеристики устройства на с. 93. - Структура. Не используйте листы наклеек с открытыми участками подложки между наклейками. При наличии таких промежутков наклейки могут отделиться от листов и вызвать трудноустраняемое замятие. - Сворачиваемость. До печати наклейки должны храниться на ровной поверхности и иметь волнистость не более 13 мм в любом направлении. - Состояние. Не используйте наклейки со складками, пузырьками и другими признаками отделения от подложки. • Между наклейками не должно быть промежутков с нанесенным клеем, так как в этом случае при печати они могут отделиться от подложки, что приведет к замятию. Кроме того, клей может повредить компоненты устройства. • Не пропускайте лист наклеек через устройство более одного раза. Клейкая подложка рассчитана только на одно прохождение через устройство. • Не используйте наклейки, отделяющиеся от подложки, а также мятые, с пузырьками или поврежденные.
Картон и материалы нестандартного размера	<ul style="list-style-type: none"> • Не используйте для печати материалы уже 76 мм или длиннее 356 мм. • Размер полей должен быть не менее 6,4 мм (устанавливается в приложении).

ТИП БУМАГИ	РЕКОМЕНДАЦИИ
Готовые формы	<ul style="list-style-type: none"> • Для печати фирменных бланков необходимо использовать термостойкие чернила, которые не растекаются, не испаряются и не выделяют вредные вещества под воздействием температуры закрепления тонера в течение 0,1 секунды. Чтобы узнать температуру закрепления тонера, просмотрите характеристики устройства на с. 93. • Чернила для печати фирменных бланков должны быть негорючими и не должны неблагоприятно воздействовать на ролики принтера. • Для сохранения первоначальных свойств готовые формы и фирменные бланки следует хранить во влагонепроницаемой упаковке. • Перед загрузкой готовых форм и фирменных бланков убедитесь, что краска на бумаге высохла. Во время закрепления тонера влажная краска может размазаться, что снизит качество печати.

Изменение размера бумаги в лотке

Для загрузки более длинной бумаги (например бумаги формата Legal) отрегулируйте соответствующим образом положение ограничителей длины бумаги в лотке.

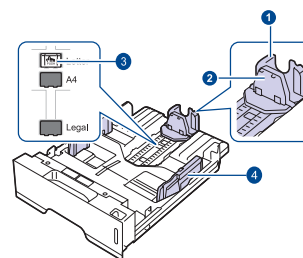

- 1 **Направляющая длины бумаги**
- 2 **Подставка ограничителя длины**
- 3 **Защелка ограничителя**
- 4 **Ограничитель ширины бумаги**

1. Нажмите защелку ограничителя и, удерживая ее, передвиньте ограничитель длины бумаги в положение, соответствующее размеру бумаги. В зависимости от страны по умолчанию устанавливается формат Letter или A4.

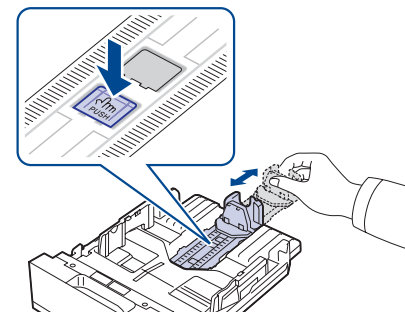

- Поместив бумагу в лоток, сдвиньте подставку ограничителя длины, чтобы она слегка касалась края пачки бумаги.

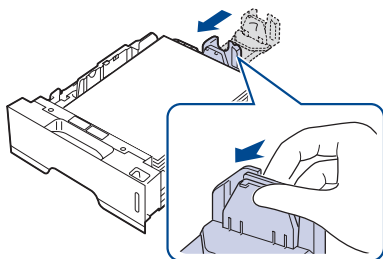

- Зажав ограничители ширины бумаги, как показано на рисунке, сдвиньте их, чтобы они слегка касались бумаги.

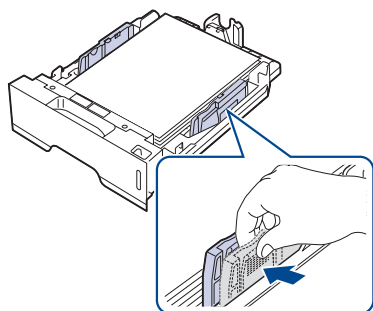

- Поместите бумагу в лоток.
- Вставьте лоток в устройство.
- Задайте размер бумаги на компьютере.

- Не отодвигайте направляющие ширины слишком далеко от стопки во избежание перекоса бумаги.
- Неправильное положение направляющих ширины может привести к замятию бумаги.

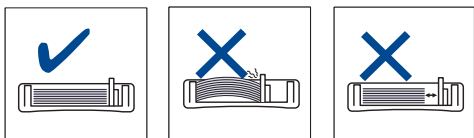

Загрузка бумаги

Загрузка бумаги в лоток 1 или в дополнительный лоток

Лоток 1 используется для загрузки бумаги для печати большинства документов. Лоток 1 вмещает до 250 листов обычной бумаги плотностью 80 г/м².

Можно приобрести дополнительный лоток для загрузки еще 250 листов бумаги и установить его под стандартным лотком (см. «Заказ расходных материалов и дополнительных компонентов» на с. 90).

- Использование фотобумаги или мелованной бумаги может привести к неисправностям и необходимости ремонта. Такой ремонт не предусматривается гарантией или соглашениями об обслуживании компании Xerox.

- Чтобы загрузить бумагу, откройте лоток, потянув его на себя, и поместите в него бумагу стороной для печати вниз.

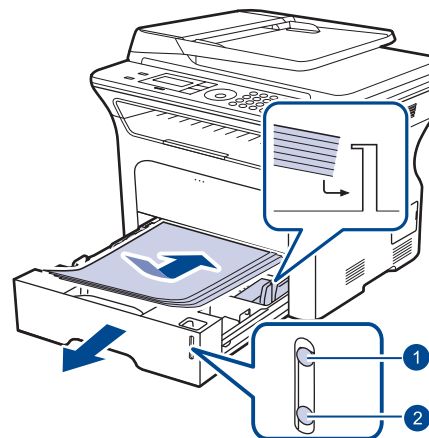

1	Полный
2	Пустой

- После загрузки бумаги необходимо задать ее тип и размер для лотка 1. Для настройки печати с компьютера см. раздел «Программное обеспечение».

- Если при загрузке бумаги возникают проблемы, заправляйте ее по одному листу с помощью лотка ручной подачи.
- Допускается повторная печать на уже отпечатанных листах. Такие листы следует подавать отпечатанной стороной вверх и ровным краем вперед. При возникновении проблем с подачей разверните лист другим краем. При этом качество печати не гарантируется.

Печать на специальных носителях

В устройство можно помещать материалы для печати различного размера и типа, такие как почтовые открытки, карточки для записок и конверты. Он особенно полезен при печати отдельных страниц на фирменных бланках или цветной бумаге.

Ручная загрузка материалов для печати

- Не загружайте в лоток материалы для печати разного размера.
- Во избежание замятия бумаги не добавляйте новые листы к уже имеющимся в лотке. Эта рекомендация распространяется и на другие материалы для печати.
- Материалы для печати необходимо загружать стороной для печати вверх, верхним краем вперед. Размещайте материалы для печати по центру лотка.
- Во избежание застревания и снижения качества печати загружайте только материалы для печати, указанные в рекомендациях (см. «Выбор материала для печати» на с. 33).
- Перед загрузкой открыток, конвертов и наклеек распрямите их.

1. Откройте лоток ручной подачи.

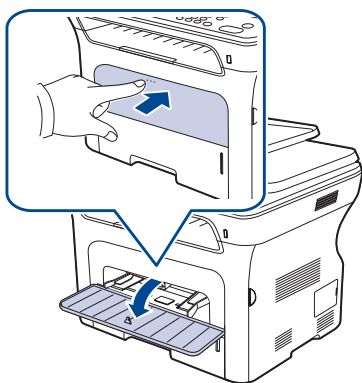

2. Загрузите бумагу в лоток стороной для печати вверх.

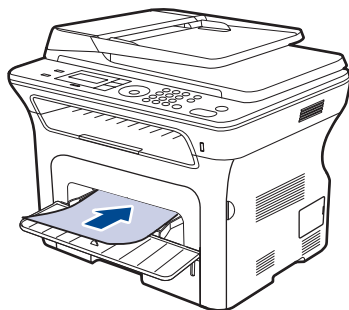

 Поместите стороной для печати вверх.

5. Откройте вкладку **Бумага** в окне свойств принтера и выберите подходящий тип бумаги.

 Если требуется использовать ярлык для типа бумаги, выберите **Наклейки**.

6. Выберите в качестве источника подачи: **ручная подача**, затем нажмите **ОК**.

7. Запустите печать из приложения.

-  • Если Вы печатаете многостраничный документ, загрузите следующий лист после того, как будет распечатана первая страница. Повторите это действие для каждой печатаемой страницы.
- Установленные параметры действуют только во время работы с текущим приложением.
- Если при печати конвертов на них появляются морщины, складки или толстые черные полосы, откройте заднюю крышку и опустите нажимной рычаг с правой стороны, после чего повторите печать. Не закрывайте заднюю крышку во время печати.



Регулировка подставки выходного лотка

Подставка позволяет выровнять страницы, которые собираются в выходном лотке. Чтобы они были правильно выровнены, вытяните подставку на длину, соответствующую размеру бумаги.

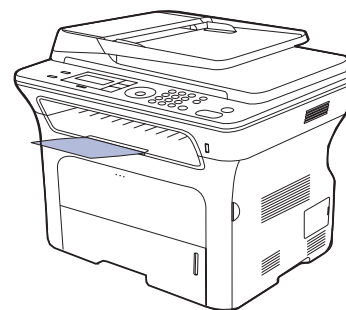

1 Подставка выходного лотка



-  • Если подставка отрегулирована неправильно, напечатанные страницы могут выпасть из лотка или сместиться.
- При непрерывной печати большого количества страниц поверхность выходного лотка может нагреться. Не прикасайтесь к этой поверхности и следите за тем, чтобы к ней не прикасались дети.

3. При печати из приложения, войдите в меню печати.

4. До начала печати откройте окно свойств принтера.



Плотная укладка страниц

Если вы используете устройство во влажном помещении, или используете отсыревшие печатные материалы, отпечатанные листы в выходном лотке могут скручиваться и укладываться неправильно. В этом случае следует настроить в устройстве функцию **Уклад.в стопку** для плотной укладки страниц. Однако использование данной функции замедлит скорость печати.

1. Нажимайте кнопку **Menu** , пока в нижней строке дисплея не появится пункт **Настр. сист.**, затем нажмите кнопку **ОК**.
2. Нажимайте стрелку влево/вправо. Когда появится пункт **Обслуживание**, нажмите кнопку **ОК**.
3. Нажимайте стрелку влево/вправо. Когда появится пункт **Уклад.в стопку**, нажмите кнопку **ОК**.
4. Нажмите стрелку влево/вправо, чтобы выбрать **Вкл.** или **Выкл.**, затем нажмите кнопку **ОК**.
5. Нажмите **Stop/Clear**  для возврата в режим готовности.

Указание размера и типа бумаги

После загрузки бумаги в лоток следует с помощью кнопок панели управления указать ее размер и тип. Эти параметры будут действовать в режимах копирования и отправки факсов. При печати с компьютера размер и тип бумаги следует задать в используемом приложении.

1. Нажимайте кнопку **Menu** , пока в нижней строке дисплея не появится пункт **Настр. сист.**, затем нажмите кнопку **ОК**.
2. Нажимайте стрелку влево/вправо. Когда появится пункт **Настр. бумаги**, нажмите кнопку **ОК**.
3. Нажмите кнопку **ОК** при появлении пункта **Размер бумаги**.
4. Нажимайте стрелку влево/вправо, пока на дисплее не отобразится нужный лоток для бумаги, затем нажмите кнопку **ОК**.
5. Нажимайте стрелку влево/вправо, пока не появится нужный размер бумаги, затем нажмите кнопку **ОК**.
6. Нажимайте стрелку влево/вправо. Когда появится пункт **Тип бумаги**, нажмите кнопку **ОК**.
7. Нажимайте стрелку влево/вправо, пока на дисплее не отобразится нужный лоток для бумаги, затем нажмите кнопку **ОК**.
8. Нажимайте стрелку влево/вправо, пока не появится используемый тип бумаги, затем нажмите кнопку **ОК**.
9. Нажмите **Stop/Clear**  для возврата в режим готовности.

КОПИРОВАНИЕ



В этой главе приводятся пошаговые инструкции по копированию документов.

В главу входят указанные ниже разделы.

- Выбор лотка для бумаги
- Копирование
- Изменение параметров для каждой копии
- Изменение заданных по умолчанию параметров копирования



Выбор лотка для бумаги

Загрузив бумагу для копирования, необходимо указать лоток, который будет использоваться при выполнении заданий копирования.

1. Нажимайте кнопку **Menu** , пока в нижней строке дисплея не появится пункт **Настр. сист.**, затем нажмите кнопку **ОК**.
2. Нажимайте стрелку влево/вправо. Когда появится пункт **Настр. бумаги**, нажмите кнопку **ОК**.
3. Нажимайте стрелку влево/вправо. Когда появится пункт **Источн. бумаги**, нажмите кнопку **ОК**.
4. Нажмите кнопку **ОК** при появлении пункта **Лоток копир.**.
5. Нажимайте стрелку влево/вправо, пока на дисплее не отобразится нужный лоток для бумаги, затем нажмите кнопку **ОК**.
6. Нажмите **Stop/Clear**  для возврата в режим готовности.

Копирование



1. Нажмите кнопку **Копирование** .
В верхней строке дисплея появится пункт **Готов к копир.**
2. Загрузите оригиналы документов в автоподатчик лицевой стороной вверх либо поместите один оригинал на стекло экспонирования лицевой стороной вниз.
Более подробно о загрузке оригиналов см. на с. 32.
3. При необходимости введите с цифровой клавиатуры количество копий.
4. Если Вы хотите настроить параметры копирования, включая плотность, тип исходного документа, размер и число копий при помощи кнопок панели управления. См. с. 40.
При необходимости можно также использовать специальные функции, например копирование плакатов или печать двух или четырех копий на одной странице. См. с. 41.
5. Нажмите кнопку **Start** , чтобы начать копирование.

 Задание копирования можно отменить в процессе его выполнения. Для остановки копирования нажмите кнопку **Stop/Clear** .



- Копирование удостоверений личности
- Использование специальных функций копирования
- Печать на двух сторонах листа
- Настройка времени ожидания копирования

Изменение параметров для каждой копии

В устройстве по умолчанию заданы параметры копирования, позволяющие легко и быстро снимать копии. Однако если требуется изменять параметры каждой копии, можно воспользоваться кнопками настройки функции копирования на панели управления.

 При нажатии кнопки **Stop/Clear**  в процессе настройки параметров копирования все текущие значения параметров заменяются значениями по умолчанию. Либо они будут заменены значениями по умолчанию по завершении текущей операции копирования.

1. Нажмите кнопку **Копирование** .
2. Нажимайте кнопку **Menu** , пока в нижней строке дисплея не появится пункт **Копирование**, затем нажмите кнопку **ОК**.
3. Нажимайте стрелку влево/вправо, пока не появится нужный параметр настройки, затем нажмите кнопку **ОК**.
4. Нажимайте стрелку влево/вправо, пока не появится нужное значение параметра, затем нажмите кнопку **ОК**.
5. При необходимости повторите шаги 3 и 4.
6. Нажмите **Stop/Clear**  для возврата в режим готовности.

 При нажатии кнопки **Stop/Clear**  во время настройки параметров копирования выполняется сброс всех изменений и восстанавливаются значения по умолчанию.

Яркость

Настройка яркости позволяет сделать копии документа, содержащего слишком бледные или темные изображения, более удобными для чтения.

- **Светлое:** предназначен для темных изображений.
- **Стандартное:** предназначен для обычных машинописных или печатных документов.
- **Темное:** предназначен для светлых изображений.

Тип оригинала

Параметр «Тип оригинала» позволяет указать тип оригинала документа для текущего задания копирования, что способствует улучшению качества копий.

При каждом нажатии этой кнопки становятся доступны следующие режимы.

- **Текст:** предназначен для копирования документов, содержащих преимущественно текст.
- **Текст/фото:** предназначен для копирования документов, содержащих текст и фотографии.
- **Фото:** Предназначен для копирования фотографий и квитанций.

Копирование с уменьшением или увеличением

Можно выбрать масштаб копирования документов в пределах от 25 % до 400 % при использовании стекла экспонирования и в пределах от 25 % до 100 % при загрузке через автоподатчик.

Для того чтобы выбрать один из заранее установленных размеров копии, выполните следующие действия:

Нажимайте стрелку влево/вправо, пока не появится нужное значение параметра, затем нажмите кнопку **ОК**.

Изменение размера копии путем прямого ввода коэффициента масштабирования:



1. Нажимайте стрелку влево/вправо. Когда появится пункт **Нестандартный**, нажмите кнопку **ОК**.
2. Введите коэффициент масштабирования и нажмите **ОК** для сохранения выбора.

 При печати уменьшенной копии документа в ее нижней части могут появиться черные полосы.

Изменение заданных по умолчанию параметров копирования

Для таких параметров копирования, как яркость, тип оригинала, размер и число копий, можно задать наиболее часто используемые значения. Если эти параметры не изменены с помощью соответствующих кнопок панели управления, они будут использоваться при копировании документа.

1. Нажмите кнопку **Копирование** .
2. Нажимайте кнопку **Menu** , пока в нижней строке дисплея не появится пункт **Настр. копии**, затем нажмите кнопку **ОК**.
3. Нажмите кнопку **ОК** при появлении пункта **Измен. умолч.**
4. Нажимайте стрелку влево/вправо, пока не появится нужный параметр настройки, затем нажмите кнопку **ОК**.
5. Нажимайте стрелку влево/вправо, пока не появится нужное значение параметра, затем нажмите кнопку **ОК**.
6. При необходимости повторите шаги 4 и 5.
7. Нажмите **Stop/Clear**  для возврата в режим готовности.

 При нажатии кнопки **Stop/Clear**  во время настройки параметров копирования выполняется сброс всех изменений и восстанавливаются значения по умолчанию.

Копирование удостоверений личности

Устройство позволяет копировать двусторонний документ на одну сторону листа формата A4, Letter, Legal, Folio, Oficio, Executive, B5, A5 или A6.

При использовании этой функции одна сторона оригинала печатается в верхней части страницы, а другая — в нижней. При этом размер документа не уменьшается. Эта функция удобна для копирования документов небольшого размера, например визитных карточек.

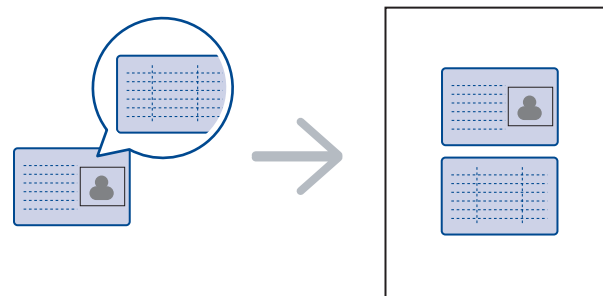

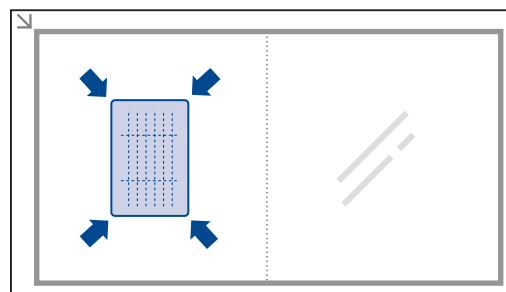

Данная функция доступна только при размещении оригинала изображения на стекле экспонирования. Выньте бумагу из автоподатчика.

1. Нажмите кнопку **ID Card Copy** .
2. Положите документ на стекло сканера лицевой стороной вниз в соответствии с указателями и закройте крышку сканера.



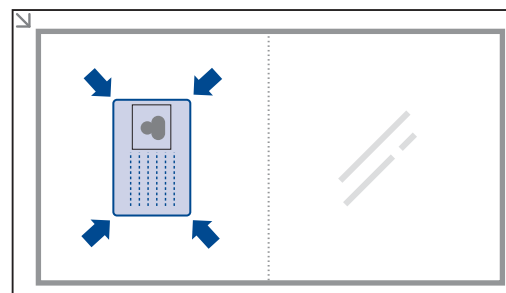

3. На дисплее появляется сообщение **Помест. лиц стор. и нажм. [Старт]**.
4. Нажмите кнопку **Start** . Устройство начнет сканирование лицевой стороны и выведет на дисплей сообщение **Помест. обр.стор. и нажм. [Старт]**.
5. Переверните документ и положите его на стекло сканера в соответствии с указателями. Закройте крышку сканера.



 Если нажать кнопку **Stop/Clear**  или не нажимать кнопки в течение 30 секунд, задание копирования отменяется, а устройство возвращается в режим готовности.

6. Нажмите кнопку **Start** , чтобы начать копирование.

 Если размер оригинала превышает размер области печати, часть документа не будет напечатана.



Если нажать кнопку **Stop/Clear**  или не нажимать кнопки в течение 30 секунд, задание копирования отменяется, а устройство возвращается в режим готовности.

Использование специальных функций копирования

Доступны следующие возможности копирования:

Сортировка

Устройству можно задать сортировку задания копирования. Например, при печати двух копий трехстраничного оригинала сначала будут напечатаны все три страницы документа, а затем печать всего документа будет повторена еще раз.

1. Нажмите кнопку **Копирование** .
2. Загрузите оригиналы документов в автоподатчик лицевой стороной вверх либо поместите один оригинал на стекло экспонирования лицевой стороной вниз.
Более подробно о загрузке оригиналов см. на с. 32.
3. Введите количество копий с цифровой клавиатуры.
4. Нажимайте кнопку **Menu** , пока в нижней строке дисплея не появится пункт **Настр. копии**, затем нажмите кнопку **OK**.
5. Нажмите кнопку **OK** при появлении пункта **Измен. умолч..**
6. Нажимайте стрелку влево/вправо. Когда появится пункт **Сортировка**, нажмите кнопку **OK**.
7. Нажимайте стрелку влево/вправо, чтобы выбрать пункт **Вкл..**
8. Нажмите кнопку **Start** , чтобы начать копирование.
Будет полностью напечатан один полный документ, вслед за ним — второй полный документ.

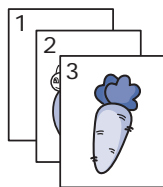

Печать двух или четырех копий на странице

Устройство может печатать 2 или 4 исходных изображения, уменьшенных для размещения на одном листе бумаги.

1. Нажмите кнопку **Копирование** .
2. Загрузите оригиналы документов в автоподатчик лицевой стороной вверх либо поместите один оригинал на стекло экспонирования лицевой стороной вниз.
Более подробно о загрузке оригиналов см. на с. 32.
3. Нажимайте кнопку **Menu** , пока в нижней строке дисплея не появится пункт **Копирование**, затем нажмите кнопку **OK**.
4. Нажимайте стрелку влево/вправо. Когда появится пункт **Макет**, нажмите кнопку **OK**.
5. Нажимайте стрелку влево/вправо, пока не появится пункт **2 копии/стр.** или **4 копии/стр.**, затем нажмите кнопку **OK**.
6. Нажмите кнопку **Start** , чтобы начать копирование.

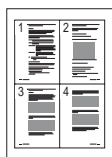
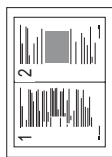



Копирование плакатов

Устройство поддерживает печать изображения на 9 листах бумаги (3 x 3). Напечатанные страницы можно склеить и получить документ плакатного размера.

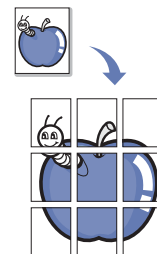
Данная функция доступна только при размещении оригинала изображения на стекле экспонирования. Выньте бумагу из автоподатчика.



1. Нажмите кнопку **Копирование** .
2. Поместите оригинал на стекло экспонирования лицевой стороной вниз.
Более подробно о загрузке оригиналов см. на с. 32.
3. Нажимайте кнопку **Menu** , пока в нижней строке дисплея не появится пункт **Копирование**, затем нажмите кнопку **OK**.
4. Нажимайте стрелку влево/вправо. Когда появится пункт **Макет**, нажмите кнопку **OK**.
5. Нажимайте стрелку влево/вправо. Когда появится пункт **Копия плаката**, нажмите кнопку **OK**.
6. Нажмите кнопку **Start** , чтобы начать копирование.



Оригинал разбивается на 9 частей. Все части документа сканируются и печатаются по очереди в следующем порядке:

1	2	3
4	5	6
7	8	9

Клонирование

Устройство может печатать несколько копий изображения исходного документа на одной странице. Число таких копий определяется автоматически с учетом размера оригинала и бумаги.

Данная функция доступна только при размещении оригинала изображения на стекле экспонирования. Выньте бумагу из автоподатчика.

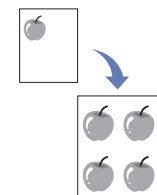

1. Нажмите кнопку **Копирование** .
2. Поместите оригинал на стекло экспонирования лицевой стороной вниз.
Более подробно о загрузке оригиналов см. на с. 32.
3. Нажимайте кнопку **Menu** , пока в нижней строке дисплея не появится пункт **Копирование**, затем нажмите кнопку **OK**.
4. Нажимайте стрелку влево/вправо. Когда появится пункт **Макет**, нажмите кнопку **OK**.
5. Нажимайте стрелку влево/вправо. Когда появится пункт **Клонирование**, нажмите кнопку **OK**.
6. Нажмите кнопку **Start** , чтобы начать копирование.



Настройка фоновых изображений



Устройству можно задать печать изображения без фона. Эта функция копирования удаляет фоновый цвет и может быть полезна при печати оригиналов с цветным фоном, таких как газеты и каталоги.

1. Нажмите кнопку **Копирование** .
2. Загрузите оригиналы документов в автоподатчик лицевой стороной вверх либо поместите один оригинал на стекло экспонирования лицевой стороной вниз.
Более подробно о загрузке оригиналов см. на с. 32.
3. Нажимайте кнопку **Menu** , пока в нижней строке дисплея не появится пункт **Копирование**, затем нажмите кнопку **OK**.

4. Нажимайте стрелку влево/вправо. Когда появится пункт **Настройка фона**, нажмите кнопку **ОК**.
5. Нажимайте стрелку влево/вправо, пока на дисплее не появится нужный параметр брошюровки.
 - **Выкл.:** функция не используется.
 - **Авто:** оптимизация фона.
 - **Усил.: уров. 1~2:** чем выше значение, тем ярче фон.
 - **Удал.: уров. 1~4:** чем выше уровень, тем светлее фон.
6. Нажмите кнопку **Start** , чтобы начать копирование.
7. Нажмите **Stop/Clear**  для возврата в режим готовности.

Печать на двух сторонах листа

Можно настроить устройство для печати на обеих сторонах листа (только для моделей WorkCentre 3220).

1. Нажмите кнопку **Копирование** .
2. Нажимайте кнопку **Menu** , пока в нижней строке дисплея не появится пункт **Настр. копии**, затем нажмите кнопку **ОК**.
3. Нажимайте стрелку влево/вправо. Когда появится пункт **Дупл. печать**, нажмите кнопку **ОК**.
4. Нажимайте стрелку влево/вправо, пока на дисплее не появится нужный параметр брошюровки.
 - **Выкл.:** печать страниц в обычном режиме.
 - **Короткий край:** напечатанные страницы можно будет переворачивать, как в блокноте.



- **Длинный край:** напечатанные страницы можно будет переворачивать как в книге.





5. Нажмите кнопку **ОК**, чтобы сохранить выбранное значение.

Настройка времени ожидания копирования

Функция позволяет задать интервал времени, в течение которого устройство будет ожидать команду на копирование, прежде чем восстановит измененные с панели управления значения параметров на настройки по умолчанию.

1. Нажимайте кнопку **Menu** , пока в нижней строке дисплея не появится пункт **Настр. сист.**, затем нажмите кнопку **ОК**.
2. Нажмите кнопку **ОК** при появлении пункта **Настройка**.
3. Нажимайте стрелку влево/вправо. Когда появится пункт **Время ожидания**, нажмите кнопку **ОК**.
4. Нажимайте стрелку влево/вправо, пока не появится нужное значение времени.

При выборе значения **Выкл.** параметры копирования по умолчанию будут восстанавливаться только после нажатия кнопки **Start**  для начала копирования или кнопки **Stop/Clear**  для отмены копирования.
5. Нажмите кнопку **ОК**, чтобы сохранить выбранное значение.
6. Нажмите **Stop/Clear**  для возврата в режим готовности.

сканирование

Сканирование с помощью данного устройства позволяет преобразовать изображения и текст в цифровые файлы, которые можно сохранить на компьютере.

В главу входят указанные ниже разделы.

- Общие сведения о сканировании
- Сканирование с помощью панели управления
- Сканирование при помощи сетевого подключения

 Максимальное разрешение зависит от различных факторов, в том числе от быстродействия компьютера, свободного места на диске, памяти, размеров сканируемого изображения и заданной разрядности сканирования. Поэтому некоторые значения разрешения (особенно наиболее высокие) могут быть недоступны при определенных характеристиках системы и сканируемого изображения.

Общие сведения о сканировании

Устройство поддерживает следующие способы сканирования изображений с использованием локального соединения.

- С помощью одного из существующих приложений обработки изображений. При сканировании изображения запускается выбранное приложение, что позволяет управлять процессом сканирования. См. следующий раздел.
- **TWAIN**: TWAIN является приложением для обработки изображений по умолчанию. При сканировании изображения запускается выбранное приложение, что позволяет управлять процессом сканирования. См. раздел «Программное обеспечение». Данная функция может использоваться через локальное или сетевое соединение. См. раздел «Программное обеспечение».
- **WIA**: WIA означает Windows Images Acquisition (Служба загрузки изображений). Для использования этой функции компьютер должен быть подключен напрямую к устройству при помощи USB-кабеля. См. раздел «Программное обеспечение».
- На флэш-накопитель USB, если он вставлен в порт USB на передней панели устройства. См. с. 61.

Отсканированные изображения можно также отправлять нескольким адресатам по сети.

- Сетевым компьютерам с помощью программы **Сетевое сканирование**. Если устройство подключено к сети, можно отсканировать изображение и передать его с устройства на компьютер, на котором выполняется программа **Сетевое сканирование**.
- Эл. почта: Отсканированное изображение можно отправить в качестве вложения в сообщение электронной почты. См. с. 46 (только для моделей WorkCentre 3220).

- Изменение параметров для каждого задания сканирования
- Изменение заданных по умолчанию параметров сканирования
- Настройка адресной книги

Сканирование с помощью панели управления

Сканирование в приложения с использованием интерфейса USB

1. Проверьте, чтобы устройство и компьютер были правильно подключены друг к другу и включены.
2. Загрузите оригиналы документов в автоподатчик лицевой стороной вверх либо поместите один оригинал на стекло экспонирования лицевой стороной вниз.
Более подробно о загрузке оригиналов см. на с. 32.
3. Нажмите кнопку **Сканирование/отправка по эл. почте** .
В верхней строке дисплея появится пункт **Готов к скан..**
4. Нажимайте стрелку влево/вправо, пока в нижней строке дисплея не появится пункт **Скан. в прил.**, затем нажмите кнопку **ОК**.

 С помощью **Утилиты настройки принтера** можно установить дополнительное программное обеспечение для сканирования, совместимое с TWAIN, например Adobe Photoshop. См. раздел «Программное обеспечение».

5. Выберите с помощью стрелок влево/вправо нужное приложение и нажмите кнопку **ОК**.
По умолчанию установлено значение **Мои документы**.
6. Для сканирования со стандартными настройками нажмите **Start** .
Нажимайте кнопку вправо/влево до появления на дисплее необходимого значения, затем нажмите кнопку **ОК**.
7. Начнется процесс сканирования.

 Отсканированное изображение сохраняется в папке компьютера **Мои документы > Мои рисунки > Xerox**.

Сканирование при помощи сетевого подключения

Если устройство подключено к сети, а сетевые параметры настроены правильно, можно сканировать и отправлять изображения по сети.

Подготовка к сканированию по сети



Перед использованием функций сетевого сканирования необходимо настроить следующие параметры в зависимости от приложения, куда отправляется изображение:

- Добавление устройства в программу **Сетевое сканирование** для сканирования в сетевой клиент
- Регистрация в качестве авторизованного пользователя для отправки результатов сканирования по электронной почте
- Настройка учетной записи для сканирования на электронную почту

Добавление устройства в программе Сетевое сканирование



Сначала установите программу **Сетевое сканирование**.

Для сканирования изображений с устройства на компьютер по сети необходимо зарегистрировать устройство как авторизованный сетевой сканер в программе **Сетевое сканирование**.

1. В меню Windows **Пуск** выберите **Все программы > Xerox > Сетевое сканирование > Сетевое сканирование**.
Откроется окно **Диспетчер сетевого сканирования Xerox**.
2. Щелкните кнопку **Добавить устройство** или дважды щелкните значок **Добавить устройство**.
3. Щелкните **Next**.
4. Выберите **Поиск сканера (рекомендуется)** либо выберите **Подключение к сканеру**, и введите IP-адрес устройства.
5. Щелкните **Next**.
На экране появится список сетевых сканеров.
6. Выберите устройство в списке, введите его имя, идентификатор пользователя и PIN-код (персональный идентификационный код) для устройства.
 -  • В качестве имени сканера автоматически подставляется наименование модели устройства, но его можно изменить.
 - Идентификатор пользователя может содержать до 8 знаков. Он должен начинаться с буквы.
 - PIN-код должен состоять из 4 цифр.
7. Щелкните **Next**.
8. Щелкните **Готово**.
Устройство добавлено в программу **Сетевое сканирование** и может теперь использоваться для сканирования изображений по сети.
 -  • Свойства сканера и параметры сканирования можно изменить в окне **Диспетчер сетевого сканирования Xerox**. Нажмите кнопку **Свойства** и задайте параметры настройки на каждой вкладке.

Регистрация авторизованных пользователей

Для отправки электронной почты необходимо зарегистрировать авторизованных пользователей в **CentreWare IS**. Вы можете добавить до 2 000 пользователей. Можно также предоставить авторизованным пользователям возможность доступа к функции сканирования с последующей отправкой по электронной почте. Регистрацию авторизованных пользователей следует выполнять в программе **CentreWare IS**.

1. Введите в веб-браузере IP-адрес устройства в качестве URL-адреса и нажмите кнопку **Перейти** для перехода на веб-сайт устройства.
 -  IP-адрес находится на панели управления. Нажмите кнопку **Menu**  > **Настр. сист.** > **Отчет** > **Информ. о сети**.
2. Щелкните **Свойства > электронной почты > Аутентификация пользователя**
3. Включите функцию **Аутентификация пользователя**.
Установите флажок **Включить авторизацию пользователей**.
4. Установите флажок **Разрешить использование гостевой учетной записи**, чтобы разрешить гостевой доступ. Если этот параметр включен, введите данные в полях **Имя гостя для входа в систему** и **Пароль гостя для входа в систему** из 4–10 цифр, которые будут использоваться гостевой учетной записью для доступа к этой функции.

5. Нажмите кнопку **Добавить**, чтобы добавить новые учетные записи.
6. Введите данные в полях **Имя пользователя**, **Идентификатор для авторизации**, **Пароль** и **Адрес электронной почты** для каждой учетной записи. Память устройства вмещает до 2 000 учетных записей.

 Проверьте правильность регистрации пользователя с панели управления устройства.

1. Нажмите кнопку **Сканирование/отправка по эл. почте** .
2. Нажимайте стрелку влево/вправо, пока в нижней строке дисплея не появится пункт **Скан.: эл.почта**, затем нажмите кнопку **ОК**.
3. Откроется окно входа в систему устройства. Введите действительные данные в полях **Имя для входа**, **Пароль** и **Адресат сообщ.**.
4. Откроется служба электронной почты. При вводе неверных учетных данных WorkCentre вернется в режим **Скан.: эл.почта**.

Настройка учетной записи электронной почты

Для сканирования и отправки изображения во вложении электронной почты необходимо настроить сетевые параметры с помощью **CentreWare IS**.

1. Введите в веб-браузере IP-адрес устройства в качестве URL-адреса и нажмите кнопку **Перейти** для перехода на веб-сайт устройства.
2. Нажмите **Свойства, Протокол и Сервер SMTP**.
3. Выберите **IP-адрес** или **Имя узла**.
4. Укажите IP-адрес в десятичном представлении с разделительными точками или имя узла.
5. Введите номер порта сервера в диапазоне от 1 до 65535.
По умолчанию номер порта равен 25.
6. Установите флажок **Требуется аутентификация SMTP**, чтобы задать обязательную проверку подлинности.
7. Введите имя для входа в систему и пароль для сервера SMTP.

Сканирование в сетевой клиент

Сетевой клиент позволяет удаленно сканировать оригинал с подключенного к сети устройства на Ваш компьютер в формате JPEG, TIFF или PDF.

Сканирование

1. Убедитесь, что устройство и компьютер подключены к сети и на компьютере запущена программа **Сетевое сканирование**.
2. Загрузите оригиналы документов в автоподатчик лицевой стороной вверх либо поместите один оригинал на стекло экспонирования лицевой стороной вниз.
Более подробно о загрузке оригиналов см. на с. 32.
3. Нажмите кнопку **Сканирование/отправка по эл. почте** .
4. Нажимайте стрелку влево/вправо, пока в нижней строке дисплея не появится пункт **Сет.скан.**, затем нажмите кнопку **ОК**.
5. Введите идентификатор, который Вы указали в окне **Диспетчер сетевого сканирования Xerox**, и нажмите кнопку **ОК**.
6. Введите PIN-код, заданный в окне **Диспетчер сетевого сканирования Xerox**, и нажмите кнопку **ОК**.
7. Для сканирования с сохранением в папку, выберите нужную вам опцию установок сканирования с помощью кнопок влево/вправо,





а затем нажмите **OK**. Или нажмите кнопку **Start**  для незамедлительного начала сканирования с использованием настроек по умолчанию.

- **Разрешение:** указание разрешения изображения.
 - **Цвет сканир.:** указание цветового режима.
 - **Формат скан.:** указание файлового формата, в котором будет сохранено изображение. Если указать TIFF или PDF, то можно выбрать режим сканирования нескольких страниц.
 - **Размер скан.:** указание размера изображения.
Для сканирования в приложение перейдите к шагу 11.
8. Нажимайте стрелку влево/вправо, пока на дисплее не отобразятся желательные параметры, затем нажмите кнопку **OK**.
9. Для начала сканирования нажмите на кнопку **Start** .
Устройство начнет сканирование оригинала на компьютер, на котором выполняется программа.

Сканирование на электронную почту

Отсканированное изображение можно отправить по электронной почте в виде вложения в сообщение. Сначала настройте учетную запись электронной почты в **CentreWare IS**. См. с. 45.

Перед сканированием настройте параметры сканирования для задания. См. с. 46.

1. Убедитесь, что устройство подключено к сети.
2. Загрузите оригиналы документов в автоподатчик лицевой стороной вверх либо поместите один оригинал на стекло экспонирования лицевой стороной вниз.
Более подробно о загрузке оригиналов см. на с. 32.
3. Нажмите кнопку **Сканирование/отправка по эл. почте** .
4. Нажимайте стрелку влево/вправо, пока в нижней строке дисплея не появится пункт **Скан.: эл.почта**, затем нажмите кнопку **OK**.
5. Введите адрес электронной почты получателя и нажмите кнопку **OK**.
Если настроена адресная книга, то с помощью клавиш быстрого вызова или быстрого или группового ввода адресов электронной почты можно извлечь адреса из памяти. См. с. 47.
6. Для ввода дополнительных адресов нажмите кнопку **OK** при появлении пункта **Да** и повторите шаг 5.
Для перехода к следующему шагу нажмите стрелку влево/вправо, чтобы выбрать пункт **Нет**, затем нажмите кнопку **OK**.
7. Если на дисплее появится вопрос, хотите ли Вы отправить электронное письмо на свой адрес, кнопками прокрутки выберите вариант **Да** или **Нет**, а затем нажмите **OK**.
 Этот запрос не будет выводиться на дисплей, если при настройке учетной записи электронной почты была включена функция **Отправить себе**.
8. Введите тему сообщения электронной почты и нажмите кнопку **OK**.
9. Нажимайте стрелку влево/вправо, пока на дисплее не отобразится нужный файловый формат, затем нажмите кнопку **OK** или **Start** .
Устройство начнет сканирование, а затем отправит сообщение электронной почты.
10. При появлении запроса, хотите ли Вы завершить работу, кнопками прокрутки выберите вариант **Да** или **Нет**, а затем нажмите **OK**.
11. Нажмите **Stop/Clear**  для возврата в режим готовности.

Изменение параметров для каждого задания сканирования

Устройство поддерживает следующие параметры, позволяющие выполнять индивидуальную настройку заданий сканирования.

- **Размер скан.:** указание размера изображения.
- **Тип оригинала:** указание типа исходного документа.
- **Разрешение:** указание разрешения изображения.
- **Цвет сканир.:** указание цветового режима.
- **Формат скан.:** указание файлового формата, в котором будет сохранено изображение. Если указать TIFF или PDF, то можно выбрать режим сканирования нескольких страниц. В зависимости от выбранного типа сканирования данный параметр может не отображаться.

Для настройки параметров перед запуском задания сканирования выполните следующие действия.

1. Нажмите кнопку **Сканирование/отправка по эл. почте** .
2. Нажимайте кнопку **Menu** , пока в нижней строке дисплея не появится пункт **Функция скан.**, затем нажмите кнопку **OK**.
3. Нажимайте стрелку влево/вправо, пока на дисплее не появится нужный тип сканирования, затем нажмите кнопку **OK**.
4. Нажимайте стрелку влево/вправо, пока на дисплее не появится нужный параметр сканирования, затем нажмите кнопку **OK**.
5. Нажимайте стрелку влево/вправо, пока на дисплее не отобразятся желательные параметры, затем нажмите кнопку **OK**.
6. Для настройки других параметров повторите шаги 4 и 5.
7. По завершении нажмите кнопку **Stop/Clear**  для возврата в режим готовности.

Изменение заданных по умолчанию параметров сканирования

Чтобы не выполнять индивидуальную настройку параметров сканирования для каждого задания, можно задать параметры сканирования по умолчанию для каждого типа заданий.

1. Нажмите кнопку **Сканирование/отправка по эл. почте** .
2. Нажимайте кнопку **Menu** , пока в нижней строке дисплея не появится пункт **Настр. скан.**, затем нажмите кнопку **OK**.
3. Нажмите кнопку **OK** при появлении пункта **Измен. умолч.**
4. Нажимайте стрелку влево/вправо, пока на дисплее не появится нужный тип сканирования, затем нажмите кнопку **OK**.
5. Нажимайте стрелку влево/вправо, пока на дисплее не появится нужный параметр сканирования, затем нажмите кнопку **OK**.
6. Нажимайте стрелку влево/вправо, пока на дисплее не отобразятся желательные параметры, затем нажмите кнопку **OK**.
7. Для изменения других параметров повторите шаги 5 и 6.
8. Чтобы изменить параметры по умолчанию для других типов сканирования, нажмите кнопку **Back**  и повторите процедуру с шага 4.
9. Нажмите **Stop/Clear**  для возврата в режим готовности.

Настройка адресной книги

Можно настроить адресную книгу с используемыми адресами с помощью веб-службы **CentreWare IS**, и затем легко и быстро вводить адреса электронной почты, указывая назначенные им в адресной книге номера ячеек (только для моделей WorkCentre 3220).

Регистрация номеров ячеек быстрого ввода адресов электронной почты

1. Введите в веб-браузере IP-адрес устройства в качестве URL-адреса и нажмите кнопку **Перейти** для перехода на веб-сайт устройства.
2. Нажмите **Свойства и электронной почты**.
3. Нажмите **Локальная адресная книга и Добавить**.
4. Выберите порядковый номер и введите имя пользователя и соответствующий адрес электронной почты.
5. Щелкните **Применить**.

 Можно также щелкнуть команду «Импорт» и получить адресную книгу с компьютера.

Настройка номеров ячеек групповых адресов

Введите в веб-браузере IP-адрес устройства в качестве URL-адреса и нажмите кнопку **Перейти** для перехода на веб-сайт устройства.

1. Нажмите **Свойства и электронной почты**.
2. Нажмите **Групповая адресная книга и Добавить**.
3. Выберите номер ячейки группы и введите имя группы по своему усмотрению.
4. Выберите номера ячеек быстрого ввода адресов электронной почты, которые будут включены в данную группу.
5. Щелкните **Применить**.

Использование записей из адресной книги

Для извлечения адреса электронной почты воспользуйтесь одним из следующих способов.

Номера ячеек быстрого ввода адресов электронной почты

При запросе адреса назначения во время отправки сообщения электронной почты щелкните по значку **Address Book** , затем выберите быстрый ввод адреса электронной почты и введите номер ячейки быстрого ввода, которая содержит требуемый адрес.

- Для ввода номера ячейки из одной цифры нажмите и удерживайте соответствующую клавишу на цифровой клавиатуре.
- Если номер ячейки двух- или трехзначный, нажмите кнопки первых цифр и удерживайте кнопку последней цифры.

Поиск записи в памяти можно выполнить с помощью кнопки **Address Book** . См. с. 47.

Номера ячеек групповых адресов



Для использования группового адреса электронной почты необходимо его найти и извлечь из памяти.

Когда при отправке сообщения электронной почты будет предложено ввести адрес назначения, нажмите кнопку **Address Book** . См. с. 47.



Поиск записи в адресной книге

Устройство поддерживает два способа поиска адреса в памяти. Можно последовательно просматривать список в алфавитном порядке или выполнять поиск по первым буквам имени, связанного с искомым адресом.

Выполнение последовательного поиска в памяти

1. При необходимости нажмите кнопку **Сканирование/отправка по эл. почте** .
2. Нажимайте кнопку **Address Book** , пока в нижней строке дисплея не появится пункт **Поиск и отпр.**, затем нажмите кнопку **ОК**.
3. Нажимайте стрелку влево/вправо, пока на дисплее не появится нужная категория номеров ячеек, затем нажмите кнопку **ОК**.
4. Нажмите кнопку **ОК** при появлении пункта **Все**.
5. Нажимайте стрелку влево/вправо, пока на дисплее не появятся нужные имя и адрес. Список можно прокручивать вверх или вниз в алфавитном порядке.

Поиск по первой букве

1. При необходимости нажмите кнопку **Сканирование/отправка по эл. почте** .
2. Нажимайте кнопку **Address Book** , пока в нижней строке дисплея не появится пункт **Поиск и отпр.**, затем нажмите кнопку **ОК**.
3. Нажимайте стрелку влево/вправо, пока на дисплее не появится нужная категория номеров ячеек, затем нажмите кнопку **ОК**.
4. Нажимайте стрелку влево/вправо. Когда появится пункт **ИД**, нажмите кнопку **ОК**.
5. Введите несколько первых букв имени и нажмите кнопку **ОК**.
6. Нажимайте стрелку влево/вправо, пока на дисплее не появится нужное имя, затем нажмите кнопку **ОК**.

Печать адресной книги

Настройки адресной книги можно проверить, напечатав ее в виде списка.

1. Нажимайте кнопку **Menu** , пока в нижней строке дисплея не появится пункт **Настр. сист.**, затем нажмите кнопку **ОК**.
2. Нажимайте стрелку влево/вправо. Когда появится пункт **Отчет**, нажмите кнопку **ОК**.
3. Нажимайте стрелку влево/вправо. Когда появится пункт **Адресная книга**, нажмите кнопку **ОК**.
4. Нажимайте стрелку влево/вправо. Когда появится пункт **Эл. почта**, нажмите кнопку **ОК**.
5. Для продолжения печати нажмите кнопку **ОК** при появлении **Да**. Будет напечатан список параметров настройки кнопок быстрого набора и номеров ячеек быстрого/группового ввода адресов электронной почты.

ОСНОВНЫЕ ОПЕРАЦИИ ПЕЧАТИ

В данной главе описываются наиболее распространенные операции печати.

В главу входят указанные ниже разделы.

- Печать документа
- Отмена задания печати

Печать документа

Устройство позволяет печатать из различных приложений в системах Windows, Macintosh или Linux. Порядок действий при печати документа зависит от используемого приложения.

Дополнительную информацию о печати см. в разделе «Программное обеспечение».

Отмена задания печати

Если задание находится в очереди печати или в диспетчере очереди печати (например, в группе «Принтеры» Windows), его можно удалить указанным ниже образом.

1. В Windows откройте меню **Пуск**.
2. В Windows 2000 выберите пункт **Параметры**, а затем пункт **Принтеры**.
В Windows XP/2003 выберите пункт **Принтеры и факсы**.
В системе Windows Vista выберите **Панель управления > Оборудование и звук > Принтеры**.
3. Дважды щелкните значок Xerox WorkCentre 3210 или WorkCentre 3220 (или Xerox WorkCentre 3220 PS).
4. В меню **Документ** выберите пункт **Отменить**.



Для вызова этого окна можно также просто дважды щелкнуть значок принтера в правом нижнем углу рабочего стола Windows.

Отменить текущее задание также можно, нажав кнопку **Stop/Clear**  на панели управления.

обработка факсов

В данной главе изложены сведения об использовании устройства в качестве факсимильного аппарата.

В главу входят указанные ниже разделы.

- Отправка факса
- Прием факса

При подключении для использования факса рекомендуются стандартные аналоговые телефонные линии, например, аналоговая коммутируемая телефонная сеть общего пользования (PSTN). Повысить качество соединения при использовании Интернет-служб (DSL, ISDN, VoIP) можно с помощью микрофильтра. Микрофильтр позволяет убрать помехи и повысить качество соединения или подключения к Интернет. Если микрофильтр DSL не входит в комплект поставки устройства, для его использования свяжитесь с интернет-провайдером.

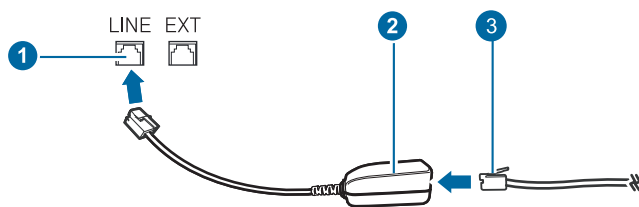



- 1 Порт линии
- 2 Микрофильтр
- 3 DSL-модем или телефон

Отправка факса

Настройка верхнего колонтитула факса

В некоторых странах законом предписано указывать номер факсимильного аппарата на всех исходящих факсимильных сообщениях. Код устройства, содержащий телефонный номер, а также имя или название компании, будут печататься в верхней части каждой страницы, отправляемой с устройства.

1. Нажимайте кнопку **Menu** , пока в нижней строке дисплея не появится пункт **Настр. сист.**, затем нажмите кнопку **OK**.
2. Нажмите кнопку **OK** при появлении пункта **Настройка**.
3. Нажмите кнопку **OK** при появлении пункта **ИД устройства**.
4. С цифровой клавиатуры введите свое имя или название компании. Цифровая клавиатура позволяет вводить буквы, цифры, а также специальные символы (с помощью кнопки **0**). Подробные сведения о вводе буквенно-цифровых символов см. на с. 29.
5. Нажмите кнопку **OK**, чтобы сохранить идентификатор.
6. Нажимайте стрелку влево/вправо. Когда появится пункт **Ном.факса устр**, нажмите кнопку **OK**.
7. С помощью цифровой клавиатуры введите свой номер факса и нажмите кнопку **OK**.
8. Нажмите **Stop/Clear**  для возврата в режим готовности.

- Другие возможности факса
- Настройка факса

Установка параметров документа

Прежде чем приступить к отправке факса, для обеспечения наилучшего качества измените следующие параметры в соответствии с состоянием оригинала.

Разрешение

Заданные по умолчанию параметры предназначены для работы с обычными текстовыми документами. При использовании оригиналов низкого качества или документов с фотографиями можно отрегулировать разрешение, чтобы повысить качество факсимильного сообщения.

1. Нажмите кнопку **Факс** .
2. Нажимайте кнопку **Menu** , пока в нижней строке дисплея не появится пункт **Факс**, затем нажмите кнопку **OK**.
3. Нажимайте стрелку влево/вправо. Когда появится пункт **Разрешение**, нажмите кнопку **OK**.
4. Нажимайте стрелку влево/вправо, пока на дисплее не появится нужное значение параметра, затем нажмите кнопку **OK**.
5. Нажмите **Stop/Clear**  для возврата в режим готовности.

В приведенной ниже таблице изложены рекомендованные параметры разрешения для различных типов исходных документов.



РЕЖИМ	НАЗНАЧЕНИЕ
Стандартное	Для оригиналов с символами обычного размера.
Четкое	Для оригиналов, содержащих мелкие символы и тонкие линии или напечатанных на матричном принтере.
Очень четкое	Для оригиналов, содержащих очень мелкие детали. Режим «Суперчеткое» включается только при условии, что принимающее устройство также поддерживает такое разрешение.  • Передача из памяти в режиме Очень четкое невозможна. Разрешение автоматически изменяется на Четкое . • Если установлен режим разрешения Очень четкое , а принимающий факс не поддерживает разрешение «Очень четкое», документ передается с самым высоким разрешением, которое поддерживает принимающим устройством.

РЕЖИМ	НАЗНАЧЕНИЕ
Фотография	Оригиналы, содержащие оттенки серого или фотографии.
Цветной	Для цветных оригиналов. Отправка цветного факса возможна только при условии, что принимающее устройство поддерживает прием цветных факсов и факс отправляется вручную. В этом режиме передача из памяти невозможна.

 Заданное значение разрешения документа применяется к текущему заданию отправки факсимильного сообщения. Сведения о способах изменения заданного по умолчанию значения см. на с. 58.



Яркость



Можно выбрать режим контрастности по умолчанию, чтобы отправляемые факсы были более светлыми или темными.

1. Нажмите кнопку **Факс** .
2. Нажимайте кнопку **Menu** , пока в нижней строке дисплея не появится пункт **Факс**, затем нажмите кнопку **OK**.
3. Нажимайте стрелку влево/вправо. Когда появится пункт **Яркость**, нажмите кнопку **OK**.
4. Нажимайте стрелку влево/вправо, пока на дисплее не появится нужное значение параметра, затем нажмите кнопку **OK**.
 - **Светлое:** предназначен для темных изображений.
 - **Стандартное:** предназначен для обычных машинописных или печатных документов.
 - **Темное:** предназначен для светлых изображений.
5. Нажмите **Stop/Clear**  для возврата в режим готовности.



 Заданное значение яркости применяется к текущему заданию отправки факсимильного сообщения. Сведения о способах изменения заданного по умолчанию значения см. на с. 58.



Автоматическая отправка факса

1. Нажмите кнопку **Факс** .
2. Загрузите оригиналы документов в автоподатчик лицевой стороной вверх либо поместите один оригинал на стекло экспонирования лицевой стороной вниз. Более подробно о загрузке оригиналов см. на с. 32. В верхней строке дисплея появится пункт **Факс готов**.
3. Настройте разрешение и яркость с учетом особенностей оригинала.
4. Введите номер принимающего факсимильного аппарата. Можно использовать кнопки быстрого набора, номера быстрого набора или номера группового набора. Подробные сведения о сохранении и поиске номеров см. на с. 58.
5. Нажмите кнопку **Start** .
6. Если оригинал помещен на стекло экспонирования, выберите **Да** для добавления другой страницы. Поместите на стекло другой оригинал и нажмите кнопку **OK**.
7. По завершении выберите **Нет** в ответ на запрос **Следующая стр.?**. После набора номера устройство начнет отправление факса, когда получит ответ от принимающего факсимильного аппарата.

 Если требуется отменить задание, нажмите кнопку **Stop/Clear**  в любой момент в процессе отправки факса.

Отправка факса вручную

1. Нажмите кнопку **Факс** .
2. Загрузите оригиналы документов в автоподатчик лицевой стороной вверх либо поместите один оригинал на стекло экспонирования лицевой стороной вниз. Более подробно о загрузке оригиналов см. на с. 32.
3. Настройте разрешение и яркость с учетом особенностей оригинала. См. с. 49.
4. Нажмите кнопку **On Hook Dial** . Дождитесь сигнала.
5. Введите номер принимающего факсимильного аппарата. Можно использовать кнопки быстрого набора, номера быстрого набора или номера группового набора. Подробные сведения о сохранении и поиске номеров см. на с. 58.
6. Когда раздастся высокочастотный звуковой сигнал от принимающего факса, нажмите кнопку **Start** .

 Если требуется отменить задание, нажмите кнопку **Stop/Clear**  в любой момент в процессе отправки факса.

Подтверждение передачи

Когда последняя страница оригинала будет успешно передана, устройство подаст звуковой сигнал и вернется в режим готовности.

Если при передаче сообщения возникнут какие-либо неполадки, на дисплее появится сообщение об ошибке. Список сообщений об ошибках и их значений см. на с. 77. Если получено сообщение об ошибке, нажмите кнопку **Stop/Clear**  для удаления сообщения и попытайтесь отправить факс снова.

Можно настроить устройство таким образом, чтобы после отправки каждого факса оно печатало отчет с подтверждением передачи. Дополнительные сведения см. на с. 57.

Автоматический повторный набор номера

Если набранный номер занят или принимающий факс не отвечает, устройство в соответствии с параметрами заводской настройки по умолчанию будет автоматически набирать номер каждые три минуты (до семи раз).

Когда на дисплее появится пункт **Повторить набор?**, нажмите кнопку **OK** для немедленного повторного набора номера. Для того чтобы отменить автоматический повторный набор номера, нажмите кнопку **Stop/Clear** .

Сведения об изменении количества попыток дозвона и интервала между ними. См. с. 57.

Повторный вызов последнего набранного номера



Для повторного вызова последнего набранного номера выполните следующие действия.

1. Нажмите кнопку **Redial/Pause** .
2. Если документ загружен в устройство автоматической подачи, устройство автоматически начнет пересылку. Если оригинал помещен на стекло экспонирования, выберите **Да** для добавления другой страницы. Поместите на стекло другой оригинал и нажмите кнопку **OK**. По завершении выберите **Нет** в ответ на запрос **Следующая стр.?**.





Прием факса

Выбор лотка для бумаги

После загрузки материалов для печати факсимильного сообщения необходимо выбрать лоток, который будет использоваться при приеме факса.

1. Нажимайте кнопку **Menu** , пока в нижней строке дисплея не появится пункт **Настр. сист.**, затем нажмите кнопку **OK**.
2. Нажимайте стрелку влево/вправо. Когда появится пункт **Настр. бумаги**, нажмите кнопку **OK**.
3. Нажимайте стрелку влево/вправо. Когда появится пункт **Источн. бумаги**, нажмите кнопку **OK**.
4. Нажимайте стрелку влево/вправо. Когда появится пункт **Лоток факса**, нажмите кнопку **OK**.
5. Нажимайте стрелку влево/вправо, пока на дисплее не отобразится нужный лоток для бумаги, затем нажмите кнопку **OK**.
6. Нажмите **Stop/Clear**  для возврата в режим готовности.

Изменение режимов приема

1. Нажмите кнопку **Факс** .
2. Нажимайте кнопку **Menu** , пока в нижней строке дисплея не появится пункт **Настр. факса**, затем нажмите кнопку **OK**.
3. Нажимайте стрелку влево/вправо. Когда появится пункт **Прием**, нажмите кнопку **OK**.
4. Нажмите кнопку **OK** при появлении пункта **Режим приема**.
5. Нажимайте стрелку влево/вправо, пока на дисплее не отобразится нужный режим приема факсов.
 - В режиме **Факс** устройство принимает входящий звонок и автоматически переходит в режим приема факса.
 - В режиме **Телефон** Вы можете получать факсы, нажимая **On Hook Dial**  и затем **Start** . Можно также поднять трубку на дополнительном телефонном аппарате и набрать код удаленного приема. См. с. 51.
 - В режиме **Автоотв/факс** входящий звонок принимает подключенный к устройству автоответчик и звонящий может оставить сообщение. Если устройство определит на телефонной линии тональный сигнал факсимильной связи, оно автоматически перейдет в режим **Факс** для приема факса. См. с. 52.
 - В режиме **DRPD** можно принять вызов с помощью функции автоматического распознавания условного звонка (DRPD). Условный звонок — это услуга телефонной компании, позволяющая использовать для приема вызовов несколько телефонных номеров на одной телефонной линии. Дополнительные сведения см. на с. 52.
6. Нажмите кнопку **OK**, чтобы сохранить выбранное значение.

7. Нажмите **Stop/Clear**  для возврата в режим готовности.



- Если память заполнится, устройство больше не сможет принимать входящие факсы. Удалите часть сохраненных в памяти устройства данных, чтобы освободить память и продолжить прием сообщений.
- Для использования режима **Автоотв/факс** подключите автоответчик к разъему EХТ на задней панели устройства.
- Если полученные документы требуется защитить от просмотра другими пользователями, можно использовать режим безопасного приема. В этом режиме все принятые факсы сохраняются в памяти. Дополнительные сведения см. на с. 52.

Автоматический прием в режиме Факс

На заводе для устройства по умолчанию задан режим **Факс**. При поступлении факса устройство отвечает на вызов после заданного количества гудков и автоматически принимает факсимильное сообщение.

Сведения об изменении количества звонков см. на с. 57.

Прием факсов вручную в режиме Телефон

Вы можете принять факс, нажав кнопки **On Hook Dial**  и затем **Start** , когда услышите сигнал факса от удаленного устройства.

Устройство начнет принимать сообщение и по завершении приема вернется в режим готовности.

Прием вручную с помощью дополнительного телефона

Эта функция полезна, когда используется дополнительный телефон, подключенный к разъему EХТ на задней панели устройства. Во время разговора по дополнительному телефону можно принять факс от собеседника, не подходя к устройству.

Если во время беседы по дополнительному телефону звучит сигнал факсимильной связи, наберите на дополнительном телефоне сочетание ***9***. Устройство примет факс.

Нажимайте кнопки в указанной последовательности медленно. Если сигнал факсимильной связи не прекратится, попытайтесь набрать ***9*** еще раз.

9 — это комбинация, используемая по умолчанию. Звездочки в начале и в конце обязательны, однако цифру между ними можно изменить. Дополнительную информацию об изменении кода приема можно найти на с. 57.

Автоматический прием в режиме Автоотв/факс

Для использования этого режима подключите автоответчик к разъему EXT на задней панели устройства.

Если звонящий оставит сообщение, оно будет сохранено автоответчиком. Если устройство определит на телефонной линии тональный сигнал факсимильной связи, автоматически начнется прием сообщения.

- Если устройство находится в режиме **Автоотв/факс**, но автоответчик выключен или не подключен к устройству, после указанного количества звонков автоматически произойдет переход в режим **Факс**.
- Если автоответчик поддерживает функцию выбора числа звонков перед ответом, настройте его на ответ после первого звонка.
- Если устройство находится в режиме **Телефон** (прием вручную), автоответчик следует выключить. В противном случае сообщение автоответчика помешает телефонному разговору.

Прием факсов с использованием функции DRPD

Условный звонок — это услуга телефонной компании, позволяющая использовать для приема вызовов несколько телефонных номеров на одной телефонной линии. Номер, на который поступил вызов, определяется с помощью условного сигнала, состоящего из различных комбинаций долгих и коротких звонков. Эта функция часто используется в службах, работающих с многочисленными и разнообразными клиентами, так что им необходимо знать, на какой номер поступил вызов, чтобы ответить на него надлежащим образом.

Данная функция позволяет устройству распознавать условный сигнал, назначенный в качестве вызова факсимильной связи. Если его не изменять, то устройство будет и впредь распознавать и принимать этот условный сигнал как вызов факсимильной связи, а все остальные вызовы будет перенаправлять на дополнительный телефонный аппарат или автоответчик, подключенный к разъему EXT. Функцию DRPD можно отключить или перенастроить в любое время.

Перед использованием функции **DRPD** услуга набора номера из электронного списка должна быть установлена на линии телефонной компанией. Чтобы настроить функцию DRPD, понадобится еще одна телефонная линия либо помощь другого лица, набирающего номер факса по внешней линии.

Настройка функции **DRPD**.

1. Нажмите кнопку **Факс** .
2. Нажимайте кнопку **Menu** , пока в нижней строке дисплея не появится пункт **Настр. факса**, затем нажмите кнопку **OK**.
3. Нажимайте стрелку влево/вправо. Когда появится пункт **Прием**, нажмите кнопку **OK**.
4. Нажимайте стрелку влево/вправо, пока на дисплее не появится пункт **Режим DRPD**, после чего нажмите **OK**. На дисплее появится **Ожидание звонка**.
5. Позвоните на номер факса с другого телефона. Направлять вызов с факсимильного аппарата необязательно.
6. Когда устройство начнет звонить, не отвечайте на вызов. Для запоминания условного сигнала устройству требуется несколько звонков.
Когда устройство запомнит сигнал, на дисплее появится сообщение **Настройка DRPD завершена**. При сбое в настройке DRPD на дисплее появится сообщение **Ошибка звонка DRPD**. Нажмите кнопку **OK** при появлении **Режим DRPD** и повторите действия с шага 4.



7. Нажмите **Stop/Clear**  для возврата в режим готовности.

- При изменении номера факса или при подключении устройства к другой телефонной линии функцию DRPD необходимо настроить заново.
- После настройки функции DRPD позвоните на номер устройства еще раз, чтобы убедиться, что оно воспринимает сигнал как вызов факсимильной связи. Затем позвоните на другой номер, назначенный той же телефонной линии, чтобы убедиться, что звонок перенаправляется на дополнительный телефон или автоответчик, подключенный к разъему EXT.

Прием в режиме безопасного приема

Может возникнуть потребность защитить полученные факсимильные сообщения от несанкционированного доступа. Чтобы запретить печать принятых сообщений в то время, когда устройство остается без присмотра, можно включить режим безопасного приема. В режиме безопасного приема все входящие факсы сохраняются в памяти. При отключении режима все сохраненные в памяти сообщения будут напечатаны.

Включение режима безопасного приема

1. Нажмите кнопку **Факс** .
2. Нажмите кнопку **Menu** , а затем — **OK**, когда в нижней строке дисплея появится пункт **Факс**.
3. Нажимайте стрелку влево/вправо. Когда появится пункт **Безопас. прием**, нажмите кнопку **OK**.
4. Нажимайте стрелку влево/вправо. Когда появится пункт **Вкл.**, нажмите кнопку **OK**.
5. Введите произвольный четырехзначный пароль и нажмите кнопку **OK**.

 При включении режима безопасного приема пароль можно не задавать, однако в этом случае факсы окажутся незащищенными.

6. Повторно введите пароль для подтверждения и нажмите кнопку **OK**.
7. Нажмите **Stop/Clear**  для возврата в режим готовности.

Если факс получен в режиме безопасного приема, устройство сохраняет его в памяти и выводит на дисплей сообщение **Безопас. прием**, оповещающее о наличии в памяти принятого факса.

Печать принятых факсов

1. Войдите в меню **Безопас. прием**. Для этого выполните действия, описанные в пунктах 1–3 в разделе «Включение режима безопасного приема».
2. Нажимайте стрелку влево/вправо. Когда появится пункт **Печать**, нажмите кнопку **OK**.
3. Введите четырехзначный пароль и нажмите кнопку **OK**. Устройство напечатает все хранящиеся в памяти факсимильные сообщения.

Отключение режима безопасного приема

1. Войдите в меню **Безопас. прием**. Для этого выполните действия, описанные в пунктах 1–3 в разделе «Включение режима безопасного приема».
2. Нажимайте стрелку влево/вправо. Когда появится пункт **Выкл.**, нажмите кнопку **OK**.

3. Введите четырехзначный пароль и нажмите кнопку **OK**. Режим безопасного приема будет отключен, и устройство напечатает все хранящиеся в памяти факсимильные сообщения.
4. Нажмите **Stop/Clear**  для возврата в режим готовности.

Прием факсов в память





Поскольку данное устройство является многозадачным, оно может принимать факсы во время копирования или печати. Факсимильное сообщение, полученное во время копирования или печати, сохраняется в памяти. По завершении печати или копирования оно будет автоматически напечатано.

Кроме того, устройство сохраняет в памяти принятые факсы и при отсутствии бумаги в лотке или тонера в установленном картридже.

Другие возможности факса

Отправка факса нескольким адресатам







Устройство поддерживает функцию множественной отправки, которая позволяет отправлять факсы нескольким адресатам. Оригиналы автоматически сохраняются в памяти, а затем отправляются адресатам. По завершении передачи выполняется автоматическое удаление оригиналов из памяти. Отправка цветных факсов с помощью этой функции невозможна.

1. Нажмите кнопку **Факс** .
2. Загрузите оригиналы документов в автоподатчик лицевой стороной вверх либо поместите один оригинал на стекло экспонирования лицевой стороной вниз.
Более подробно о загрузке оригиналов см. на с. 32.
3. Настройте разрешение и яркость с учетом особенностей оригинала. См. с. 49.
4. Нажимайте кнопку **Menu** , пока в нижней строке дисплея не появится пункт **Факс**, затем нажмите кнопку **OK**.
5. Нажимайте стрелку влево/вправо. Когда появится пункт **Отпр.несколько.**, нажмите кнопку **OK**.
6. Введите с цифровой клавиатуры номер первого принимающего факсимильного аппарата и нажмите кнопку **OK**.
Можно использовать кнопки или номера быстрого набора. Номер группового набора можно ввести с помощью кнопки **Address Book** . Дополнительную информацию см. на с. 58.
7. Введите номер второго факсимильного аппарата и нажмите кнопку **OK**.
На дисплее появится запрос следующего номера для отправки документа.
8. Для ввода дополнительных номеров нажмите кнопку **OK**, когда появится пункт **Да**, и повторите шаги 6 и 7. Можно ввести до 10 номеров адресатов.
 После ввода номера группового набора другие номера группового набора ввести нельзя.
9. По завершении ввода номеров нажмите стрелку влево/вправо, чтобы выбрать **Нет** в ответ на запрос **Другой номер?** и нажмите кнопку **OK**.
Перед отправкой оригинал сохраняется в памяти. На дисплее отображаются сведения о емкости памяти и количестве сохраненных в ней страниц.

10. Если оригинал помещен на стекло экспонирования, выберите **Да** для добавления другой страницы. Поместите на стекло другой оригинал и нажмите кнопку **OK**.
По завершении выберите **Нет** в ответ на запрос **Следующая стр.?** Устройство начнет передачу факсимильного сообщения адресатам в том порядке, в котором были введены их номера.

Отложенная передача факса

Устройство можно настроить для отправки факса позднее в отсутствие пользователя. Отправка цветных факсов с помощью этой функции невозможна.

1. Нажмите кнопку **Факс** .
2. Загрузите оригиналы документов в автоподатчик лицевой стороной вверх либо поместите один оригинал на стекло экспонирования лицевой стороной вниз.
Более подробно о загрузке оригиналов см. на с. 32.
3. Настройте разрешение и яркость с учетом особенностей оригинала. См. с. 49.
4. Нажимайте кнопку **Menu** , пока в нижней строке дисплея не появится пункт **Факс**, затем нажмите кнопку **OK**.
5. Нажимайте стрелку влево/вправо. Когда появится пункт **Отлож. отправ.**, нажмите кнопку **OK**.
6. С цифровой клавиатуры введите номер принимающего факсимильного аппарата.
Можно использовать кнопки или номера быстрого набора. Номер группового набора можно ввести с помощью кнопки **Address Book** . Дополнительную информацию см. на с. 58.
7. Для того чтобы подтвердить введенный номер, нажмите кнопку **OK**.
На дисплее появится запрос следующего номера для передачи документа.
8. Для ввода дополнительных номеров нажмите кнопку **OK**, когда появится пункт **Да**, и повторите шаги 6 и 7. Можно ввести до 10 номеров адресатов.
 После ввода номера группового набора другие номера группового набора ввести нельзя.
9. По завершении ввода номеров нажмите стрелку влево/вправо, чтобы выбрать **Нет** в ответ на запрос **Другой номер?** и нажмите кнопку **OK**.
10. Введите имя задания и нажмите кнопку **OK**.
Подробные сведения о вводе буквенно-цифровых символов см. на с. 29.
Если имя не требуется, пропустите этот шаг.
11. С цифровой клавиатуры введите время и нажмите кнопку **OK** или **Start** .
-  При вводе времени, предшествующего текущему, факс будет отправлен в указанное время на следующий день.
Перед отправкой оригинал сохраняется в памяти. На дисплее отображаются сведения о емкости памяти и количестве сохраненных в ней страниц.
12. Если оригинал помещен на стекло экспонирования, выберите **Да** для добавления другой страницы. Поместите на стекло другой оригинал и нажмите кнопку **OK**.
По завершении выберите **Нет** в ответ на запрос **Следующая стр.?** Устройство вернется в режим готовности. На дисплее появится сообщение о том, что устройство находится в режиме готовности, а ему задана отложенная передача факса.

Добавление страниц к отложенному факсу

К отложенным факсимильным сообщениям, ранее сохраненным в памяти, можно добавлять страницы.



1. Загрузите оригиналы, которые требуется добавить, и настройте параметры документа.
2. Нажимайте кнопку **Menu** , пока в нижней строке дисплея не появится пункт **Факс**, затем нажмите кнопку **ОК**.
3. Нажмите кнопку **ОК** при появлении пункта **Добавить стр..**
4. Нажимайте стрелку влево/вправо, пока на дисплее не отобразится нужное задание отправки факса, затем нажмите кнопку **ОК**.
Устройство отсканирует оригинал в память и отобразит общее количество страниц и количество добавленных страниц.

Отмена отложенной передачи факса

1. Нажимайте кнопку **Menu** , пока в нижней строке дисплея не появится пункт **Факс**, затем нажмите кнопку **ОК**.
2. Нажимайте стрелку влево/вправо. Когда появится пункт **Отмена задания**, нажмите кнопку **ОК**.
3. Нажимайте стрелку влево/вправо, пока на дисплее не отобразится нужное задание отправки факса, затем нажмите кнопку **ОК**.
4. Нажмите кнопку **ОК** при появлении пункта **Да**.
Выбранный факс будет удален из памяти.

Отправка приоритетного факса

Эта функция позволяет отправить факс с высоким приоритетом прежде выполнения других запрограммированных операций. Оригинал сканируется в память и передается немедленно по завершении текущей операции. Кроме того, для выполнения приоритетной передачи может быть прервана операция множественной отправки в промежутке между адресатами (например, когда адресату А сообщение уже передано, а передача адресату Б еще не началась) или между попытками дозвона.

1. Нажмите кнопку **Факс** .
2. Загрузите оригиналы документов в автоподатчик лицевой стороной вверх либо поместите один оригинал на стекло экспонирования лицевой стороной вниз.
Более подробно о загрузке оригиналов см. на с. 32.
3. Настройте разрешение и яркость с учетом особенностей оригинала. См. с. 49.
4. Нажимайте кнопку **Menu** , пока в нижней строке дисплея не появится пункт **Факс**, затем нажмите кнопку **ОК**.
5. Нажимайте стрелку влево/вправо. Когда появится пункт **Приор. отправ.**, нажмите кнопку **ОК**.
6. Введите номер принимающего факсимильного аппарата. Можно использовать кнопки быстрого набора, номера быстрого набора или номера группового набора. Дополнительную информацию см. на с. 58.
7. Для того чтобы подтвердить введенный номер, нажмите кнопку **ОК**.
8. Введите имя задания и нажмите кнопку **ОК**.
Перед отправкой оригинал сохраняется в памяти. На дисплее отображаются сведения о емкости памяти и количестве сохраненных в ней страниц.



9. Если оригинал помещен на стекло экспонирования, выберите **Да** для добавления другой страницы. Поместите на стекло другой оригинал и нажмите кнопку **ОК**.
По завершении выберите **Нет** в ответ на запрос **Следующая стр.?**. На дисплее отобразится набираемый номер, и начнется отправка документа.

Пересылка факсов

Входящие и исходящие факсы можно переслать на другой факсимильный аппарат или адрес электронной почты.

Пересылка отправленных факсов на другой факсимильный аппарат



Устройство можно настроить для отправки копий всех исходящих факсов на указанный номер (в дополнение к введенным номерам).

1. Нажмите кнопку **Факс** .
2. Нажимайте кнопку **Menu** , пока в нижней строке дисплея не появится пункт **Факс**, затем нажмите кнопку **ОК**.
3. Нажимайте стрелку влево/вправо. Когда появится пункт **Переслать**, нажмите кнопку **ОК**.
4. Нажмите кнопку **ОК** при появлении пункта **Факс**.
5. Нажимайте стрелку влево/вправо. Когда появится пункт **Переслать**, нажмите кнопку **ОК**.
6. Нажимайте стрелку влево/вправо для выбора значения **Вкл.**, а затем нажмите кнопку **ОК**.
7. Введите номер факсимильного аппарата, на который требуется пересылать факсы, и нажмите **ОК**.
8. Нажмите **Stop/Clear**  для возврата в режим готовности.
Все последующие исходящие факсы будут пересылаться на указанный номер.

Пересылка отправленных факсов на адрес электронной почты



 Сервер SMTP должен быть настроен на пересылку на адрес электронной почты, см. пункт «Настройка учетной записи электронной почты» на стр. 45. (только для моделей WorkCentre 3220)

Устройство можно настроить для отправки копий всех исходящих факсов по указанному адресу (в дополнение к введенному адресу электронной почты).

1. Нажмите кнопку **Факс** .
2. Нажимайте кнопку **Menu** , пока в нижней строке дисплея не появится пункт **Факс**, затем нажмите кнопку **ОК**.
3. Нажимайте стрелку влево/вправо. Когда появится пункт **Переслать**, нажмите кнопку **ОК**.
4. Нажимайте стрелку влево/вправо. Когда появится пункт **Эл. почта**, нажмите кнопку **ОК**.
5. Нажимайте стрелку влево/вправо. Когда появится пункт **Переслать**, нажмите кнопку **ОК**.
6. Нажимайте стрелку влево/вправо для выбора значения **Вкл.**, а затем нажмите кнопку **ОК**.
7. Введите свой адрес электронной почты и нажмите кнопку **ОК**.
8. Введите адрес электронной почты, на который требуется пересылать факсы, и нажмите **ОК**.
9. Нажмите **Stop/Clear**  для возврата в режим готовности.
В дальнейшем все входящие факсы будут пересылаться по указанному адресу.



Пересылка полученных факсов на другой факсимильный аппарат

Устройство можно настроить для пересылки входящих факсов на другой номер в течение указанного периода времени. Входящий факс сохраняется в памяти. Затем устройство выполняет набор заданного номера факса и отправляет документ.

1. Нажмите кнопку **Факс** .
2. Нажимайте кнопку **Menu** , пока в нижней строке дисплея не появится пункт **Факс**, затем нажмите кнопку **ОК**.
3. Нажимайте стрелку влево/вправо. Когда появится пункт **Переслать**, нажмите кнопку **ОК**.
4. Нажмите кнопку **ОК** при появлении пункта **Факс**.
5. Нажимайте стрелку влево/вправо. Когда появится пункт **Перенаправить**, нажмите кнопку **ОК**.
6. Нажимайте стрелку влево/вправо. Когда появится пункт **Переслать**, нажмите кнопку **ОК**.
Чтобы настроить устройство для печати факсимильного сообщения по завершении его пересылки, выберите **Перес.и печать**.
7. Введите номер факсимильного аппарата, на который требуется пересылать факсы, и нажмите **ОК**.
8. Введите время начала и нажмите кнопку **ОК**.
9. Введите время окончания и нажмите кнопку **ОК**.
10. Нажмите **Stop/Clear**  для возврата в режим готовности. Все последующие входящие факсы будут пересылаться на указанный номер.

Пересылка принятых факсов на адрес электронной почты

Устройство можно настроить для пересылки входящих факсов на заданный адрес электронной почты. (только для моделей WorkCentre 3220)

1. Нажмите кнопку **Факс** .
2. Нажимайте кнопку **Menu** , пока в нижней строке дисплея не появится пункт **Факс**, затем нажмите кнопку **ОК**.
3. Нажимайте стрелку влево/вправо. Когда появится пункт **Переслать**, нажмите кнопку **ОК**.
4. Нажимайте стрелку влево/вправо. Когда появится пункт **Эл. почта**, нажмите кнопку **ОК**.
5. Нажимайте стрелку влево/вправо. Когда появится пункт **Перенаправить**, нажмите кнопку **ОК**.
6. Нажимайте стрелку влево/вправо. Когда появится пункт **Переслать**, нажмите кнопку **ОК**.
Чтобы настроить устройство для печати факсимильного сообщения по завершении его пересылки, выберите **Перес.и печать**.
7. Введите свой адрес электронной почты и нажмите кнопку **ОК**.
8. Введите адрес электронной почты, на который требуется пересылать факсы, и нажмите **ОК**.
9. Нажмите **Stop/Clear**  для возврата в режим готовности. В дальнейшем все входящие факсы будут пересылаться по указанному адресу.

Отправка факса с персонального компьютера

Можно отправить факс с компьютера без помощи многофункционального принтера. Для этого необходимо установить и настроить программу PC-Fax. См. раздел «Программное обеспечение».

Установка программы PC-Fax

1. Для установки программы PC-Fax вставьте компакт-диск с драйверами Xerox.
2. Компакт-диск автоматически запустится, откроется окно установки.
3. В окне выбора языка укажите язык и нажмите на кнопку **Установить программное обеспечение**.
4. Выберите **ПК-Факс** (если соответствующий параметр еще не выбран) и нажмите на кнопку **Далее**.

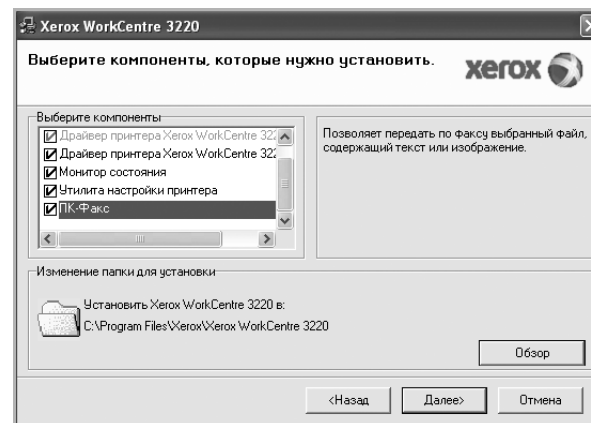

5. В следующем окне подтвердите свой выбор, нажав на кнопку **Далее**, а затем нажмите на кнопку **Готово**. Программа PC-Fax будет установлена.

Настройка программы PC-Fax

1. В меню **Пуск** выберите пункт **Программы** или **Все программы** > **наименование драйвера вашего принтера** > **Настройка Xerox PC-Fax**.
2. Введите свое имя и номер факса.

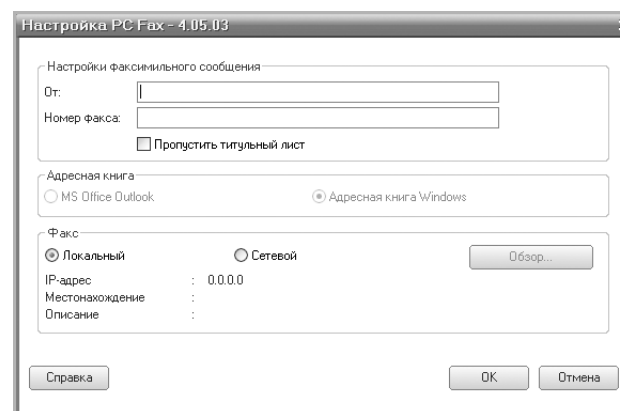

3. Выберите адресную книгу, которую будете использовать.
4. Выберите многофункциональный принтер, который будет использоваться, указав вариант **Локальный** или **Сетевой**.

5. При выборе варианта **Сетевой** нажмите кнопку **Обзор** найдите нужный многофункциональный принтер.

6. Щелкните **ОК**.

Отправка факса с помощью компьютера

1. Откройте документ, который необходимо отправить.

2. Выберите пункт **Печать** в меню **Файл**.

Откроется окно **Печать**. Внешний вид окна зависит от приложения.

3. Выберите строку **Xerox PC-Fax** в раскрывающемся списке **Имя**.



4. Выберите **ОК**.

5. Создайте титульную страницу и щелкните **Далее**.

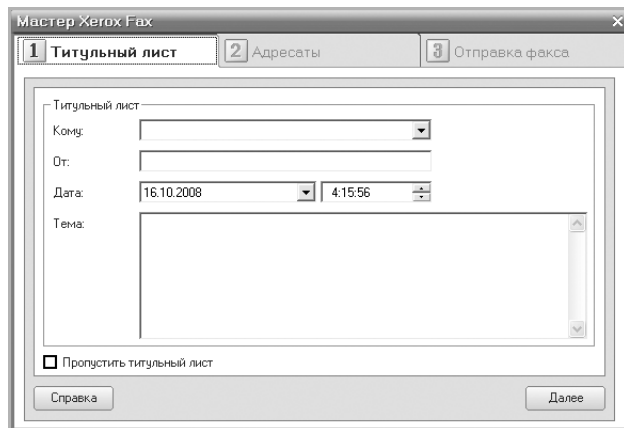

6. Введите номера получателей и нажмите на кнопку **Далее**.

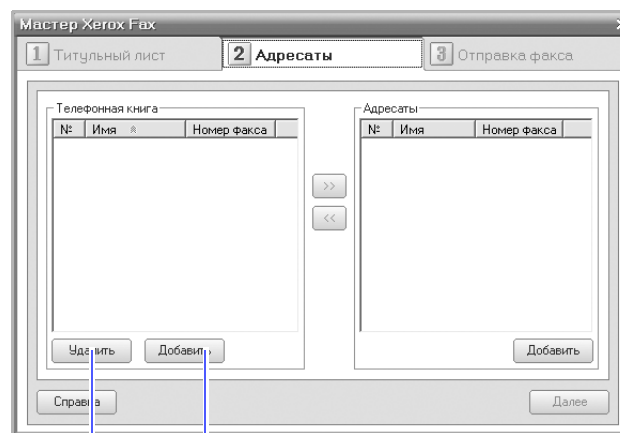

Удаление
записи
выбранного
телефона

Добавление
записи
нового
телефона

7. Выберите разрешение и нажмите на кнопку **Отправить**.

Компьютер начнет отправку данных, а многофункциональный принтер отправит факс.

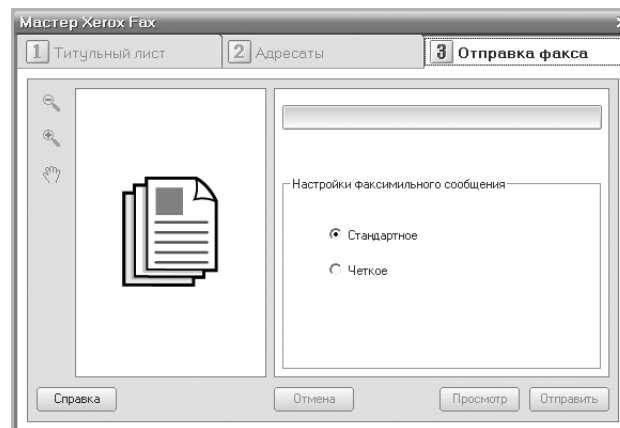



Настройка факса

Настройка параметров факса

Устройство поддерживает различные параметры настройки системы факсимильной связи, которые пользователь может выбирать по своему усмотрению. Заданные по умолчанию параметры настройки можно изменить в соответствии с собственными предпочтениями и требованиями.

Чтобы изменить параметры настройки факса, выполните следующие действия.

1. Нажмите кнопку **Факс** .
2. Нажимайте кнопку **Menu** , пока в нижней строке дисплея не появится пункт **Настр. факса**, затем нажмите кнопку **ОК**.
3. Нажмите стрелку влево/вправо, чтобы выбрать **Отправка** или **Прием**, затем нажмите кнопку **ОК**.

4. Нажимайте стрелку влево/вправо, пока на дисплее не отобразится нужный пункт меню, затем нажмите кнопку **OK**.
5. Нажимайте стрелку влево/вправо, пока на дисплее не отобразится нужное состояние, либо введите значение для выбранного параметра, затем нажмите кнопку **OK**.
6. При необходимости повторите шаги 4 и 5.
7. Нажмите **Stop/Clear**  для возврата в режим готовности.

Параметры «Отправка»

ПАРАМЕТР	ОПИСАНИЕ
Кол-во дозв.	Можно задать количество попыток дозвона. Если ввести значение 0 , автодозвон производиться не будет.
Интервал дозв.	Если линия занята, устройство может автоматически выполнять повторный вызов удаленного факсимильного аппарата. Можно указать интервал между попытками.
Префикс набора	Можно назначить префикс номера длиной до пяти цифр. Он будет набираться перед любым автоматическим набором номеров. Это удобно, если факс подключен к ОАТС.
Реж. испр. ош.	Этот режим полезен при низком качестве телефонной связи. С его помощью можно без ошибок отправлять документ на любой факсимильный аппарат, оснащенный такой же системой. Отправка факса с применением режима коррекции ошибок может потребовать больше времени.
Отчет об отпр.	Устройство можно настроить для печати отчета о том, была ли передача успешной, сколько страниц отправлено и т. д. Возможные варианты: Вкл. , Выкл. и Ошибка . Если задано последнее значение, то отчет выводится на печать только при сбое передачи.
Образ страницы	Данная функция позволяет посмотреть отправленные факсимильные сообщения в отчете передачи. В отчет передачи заносится изображение первой страницы сообщения, чтобы пользователи могли видеть отправленные сообщения. Однако без сохранения данных в память, при отправке факса этой функцией воспользоваться нельзя.

ПАРАМЕТР	ОПИСАНИЕ
Режим набора	В некоторых странах этот параметр может быть недоступен. Если он недоступен, устройство не поддерживает данную функцию. Можно выбрать один из двух режимов набора — тональный или импульсный. При использовании телефонной сети общего пользования или учрежденческой АТС может потребоваться выбрать значение Импульсный . Сведения о предпочтительном режиме набора можно получить в местной телефонной компании. При выборе значения Импульсный некоторые функции телефона могут быть недоступны. Кроме того, может увеличиться время набора номера факса или телефона.



Параметры «Прием»

ПАРАМЕТР	ОПИСАНИЕ
Режим приема	Можно выбрать заданный по умолчанию режим приема факсимильных сообщений. Подробные сведения о приеме факсов в каждом из режимов см. на с. 51.
Звонк. до отв.	Можно указать количество гудков, после которого устройство должно принять вызов.
Печ. дан.факса	Этот параметр позволяет печатать номер страницы, а также дату и время получения сообщения внизу каждой страницы полученного факса.
Код начала пр.	Этот код позволяет дать команду на прием входящего факса с дополнительного телефона, подключенного к разъему EXT на задней панели устройства. Если в трубке дополнительного телефона зазвучит тональный сигнал факсимильной связи, наберите код. На заводе предварительно задан код *9* .
Автоуменьшение	При получении факсимильного сообщения, страницы которого совпадают по длине с листами бумаги в лотке или длиннее их, устройство может уменьшить размер документа в соответствии с размером загруженной бумаги. Включите данную функцию для автоматического уменьшения размера страницы входящего документа. Если для этого параметра задано значение Выкл. , устройство не сможет уменьшать размер страниц входящего документа. Оригинал будет разбит на большее число страниц и напечатан с сохранением его фактического размера.

ПАРАМЕТР	ОПИСАНИЕ
Обрезать изоб.	<p>Устройство можно настроить таким образом, чтобы при получении факса, страницы которого совпадают по длине с листами бумаги в лотке или длиннее их, оно обрезало определенную часть документа в конце полученного сообщения. Устройство будет печатать принятые сообщения на одном или нескольких листах, за исключением данных, которые находились бы в заданной обрезаемой части.</p> <p>Если страницы входящего факса превышают размер загруженных в устройство листов бумаги, а функция Автоуменьшение включена, устройство уменьшит размер сообщения до размера имеющейся бумаги, не исключая никаких данных.</p>
Наст. неж.факс	<p>В некоторых странах этот параметр может быть недоступен. Эта функция позволяет не принимать факсы от отправителей, чьи номера сохранены в памяти как нежелательные. Эта функция удобна для блокировки нежелательных факсимильных сообщений.</p> <p>При включении данной функции обеспечивается доступ к следующим параметрам настройки, позволяющим задать нежелательные номера факсов.</p> <ul style="list-style-type: none"> • Добавить: позволяет указать до 20 номеров факсов. • Удалить: позволяет удалить выбранный нежелательный номер факса. • Удалить все: позволяет удалить все нежелательные номера факсов.
Режим DRPD	<p>Эта функция позволяет использовать для приема вызовов несколько номеров на одной телефонной линии. С помощью этого меню можно настроить устройство на распознавание условных сигналов вызова. Более подробную информацию об этой функции можно найти на с. 52.</p>
Дупл. печать	<ul style="list-style-type: none"> • Длинный край: напечатанные страницы можно будет читать как книгу. • Короткий край: напечатанные страницы можно будет переворачивать как блокнот. • Выкл.: односторонняя печать принятых факсов.

Изменение заданных по умолчанию параметров документа



Для наиболее часто используемых режимов можно задать значения параметров факса, включая разрешение и яркость. При отправке факса используются заданные по умолчанию параметры настройки, если они не были изменены с помощью соответствующих кнопок и пунктов меню.

1. Нажмите кнопку **Факс** .
2. Нажимайте кнопку **Menu** , пока в нижней строке дисплея не появится пункт **Настр. факса**, затем нажмите кнопку **ОК**.
3. Нажимайте стрелку влево/вправо. Когда появится пункт **Измен. умолч.**, нажмите кнопку **ОК**.
4. Нажмите кнопку **ОК** при появлении пункта **Разрешение**.

5. Нажимайте стрелку влево/вправо, пока на дисплее не появится нужное значение разрешения, затем нажмите кнопку **ОК**.
6. Нажимайте стрелку влево/вправо. Когда появится пункт **Яркость**, нажмите кнопку **ОК**.
7. Нажимайте стрелку влево/вправо, пока на дисплее не появится нужное значение яркости, затем нажмите кнопку **ОК**.
8. Нажмите **Stop/Clear**  для возврата в режим готовности.

Автоматическая печать отчета об отправленных факсах

Устройство можно настроить для печати отчета с подробной информацией о последних 50 операциях связи, включая время и даты.

1. Нажмите кнопку **Факс** .
2. Нажимайте кнопку **Menu** , пока в нижней строке дисплея не появится пункт **Настр. факса**, затем нажмите кнопку **ОК**.
3. Нажимайте стрелку влево/вправо. Когда появится пункт **Автоотчет**, нажмите кнопку **ОК**.
4. Нажимайте стрелку влево/вправо. Когда появится пункт **Вкл.**, нажмите кнопку **ОК**.
5. Нажмите **Stop/Clear**  для возврата в режим готовности.

Настройка адресной книги

Наиболее часто используемые номера факсов можно занести в адресную книгу. Устройство предоставляет следующие функции настройки адресной книги:



- Номера быстрого/группового набора

 Прежде чем приступить к сохранению номеров факсов, убедитесь, что устройство находится в режиме **Факс**.



Номера быстрого набора

В ячейках быстрого набора можно хранить до 200 часто используемых номеров факсов.

Назначение номера быстрого набора

1. Нажмите кнопку **Факс** .
2. Нажимайте кнопку **Address Book** , пока в нижней строке дисплея не появится пункт **Создать/правка**, затем нажмите кнопку **ОК**.
3. Нажмите кнопку **ОК** при появлении пункта **Быстрый набор**.
4. Введите номер ячейки быстрого набора от 0 до 199 и нажмите кнопку **ОК**.
Если этой ячейке уже назначена запись, на дисплей будет выведено имя, и запись можно будет изменить. Чтобы заново начать процедуру назначения того же номера факса другой ячейке, нажмите клавишу **Back** .
5. Введите имя и нажмите клавишу **ОК**.
Подробные сведения о вводе буквенно-цифровых символов см. на с. 29.
6. Введите требуемый номер факса и нажмите **ОК**.
7. Нажмите **Stop/Clear**  для возврата в режим готовности.

Редактирование номеров быстрого набора

1. Нажимайте кнопку **Address Book** , пока в нижней строке дисплея не появится пункт **Создать/правка**, затем нажмите кнопку **OK**.
2. Нажмите кнопку **OK** при появлении пункта **Быстрый набор**.
3. Введите номер ячейки быстрого набора, запись в которой требуется изменить, и нажмите клавишу **OK**.
4. Измените имя и нажмите кнопку **OK**.
5. Измените номер факса и нажмите клавишу **OK**.
6. Нажмите **Stop/Clear**  для возврата в режим готовности.

Использование номеров быстрого набора

Когда при отправке факса требуется ввести номер адресата, введите номер ячейки быстрого набора, в которой сохранен нужный номер факса.

- Если номер ячейки находится в диапазоне от 0 до 9, нажмите и удерживайте соответствующую клавишу на цифровой клавиатуре.
- Если номер ячейки двух- или трехзначный, нажмите клавиши первых цифр и удерживайте клавишу последней цифры.



Поиск записи в памяти можно выполнить с помощью кнопки

Address Book . См. с. 59.

Номера группового набора



Если часто выполняется отправка документа нескольким адресатам, их можно объединить в группу и сохранить ее в ячейке группового вызова. Впоследствии можно использовать номер группового набора для отправки документов всем адресатам группы. Можно настроить до 100 номеров группового набора при помощи существующих номеров быстрого набора адресата.

Назначение номера группового набора

1. Нажмите кнопку **Факс** .
2. Нажимайте кнопку **Address Book** , пока в нижней строке дисплея не появится пункт **Создать/правка**, затем нажмите кнопку **OK**.
3. Нажимайте стрелку влево/вправо. Когда появится пункт **Групп. набор**, нажмите кнопку **OK**.
4. Введите номер ячейки группового набора от 0 до 99 и нажмите кнопку **OK**.
5. Введите номер быстрого набора и нажмите кнопку **OK**.
6. Если данные быстрого набора отобразятся правильно, нажмите **OK**.
7. Нажмите кнопку **OK** при появлении пункта **Да**.
8. Для добавления в группу других номеров быстрого набора повторите шаги 5 и 6.
9. По завершении ввода номеров нажмите стрелку влево/вправо, чтобы выбрать **Нет** в ответ на запрос **Другой номер?** и нажмите кнопку **OK**.
10. Нажмите **Stop/Clear**  для возврата в режим готовности.

Редактирование номера группового набора

Можно удалить выбранную запись из группы или добавить в выбранную группу новый номер.

1. Нажимайте кнопку **Address Book** , пока в нижней строке дисплея не появится пункт **Создать/правка** в нижней строке дисплея и нажмите на кнопку **OK**.
2. Нажимайте стрелку влево/вправо. Когда появится пункт **Групп. набор**, нажмите кнопку **OK**.
3. Введите номер нужной ячейки группового набора и нажмите клавишу **OK**.
4. Введите номер быстрого набора, который требуется добавить или удалить, и нажмите **OK**.
При вводе нового номера быстрого набора на дисплей выводится запрос **Добавить?**.
При вводе номера быстрого набора, сохраненного в группе, на дисплей выводится запрос **Удалить?**.
5. Для добавления или удаления номера нажмите кнопку **OK**.
6. Нажмите **OK** при появлении **Да** для добавления или удаления номеров и повторите шаги 4 и 5.
7. По завершении ввода номеров нажмите стрелку влево/вправо, чтобы выбрать **Нет** в ответ на запрос **Другой номер?** и нажмите кнопку **OK**.
8. Нажмите **Stop/Clear**  для возврата в режим готовности.

Использование номеров группового набора



Для использования номеров группового набора необходимо выполнить их поиск и выбрать их в памяти.

Если во время отправки факса будет предложено ввести номер, нажмите **Address Book** . См. ниже.



Поиск записи в адресной книге

Существует два способа поиска номера в памяти. Можно последовательно просматривать список в алфавитном порядке или выполнять поиск по первой букве имени, назначенного для данного номера.

Последовательный поиск в памяти

1. При необходимости нажмите кнопку **Факс** .
2. Нажимайте кнопку **Address Book** , пока в нижней строке дисплея не появится пункт **Поиск и набор**, затем нажмите кнопку **OK**.
3. Нажимайте стрелку влево/вправо, пока на дисплее не появится нужная категория номеров ячеек, затем нажмите кнопку **OK**.
4. Нажмите кнопку **OK** при появлении пункта **Все**.
5. Нажимайте стрелку влево/вправо, пока на дисплее не отобразятся нужные имя и номер. Список можно прокручивать вверх или вниз в алфавитном порядке.



Поиск по первой букве

1. При необходимости нажмите кнопку **Факс** .
2. Нажимайте кнопку **Address Book** , пока в нижней строке дисплея не появится пункт **Поиск и набор**, затем нажмите кнопку **OK**.
3. Нажимайте стрелку влево/вправо, пока на дисплее не появится нужная категория номеров ячеек, затем нажмите кнопку **OK**.

4. Нажимайте стрелку влево/вправо. Когда появится пункт **ИД**, нажмите кнопку **ОК**.
5. Введите несколько первых букв имени и нажмите кнопку **ОК**.
6. Нажимайте стрелку влево/вправо, пока на дисплее не появится нужное имя, затем нажмите кнопку **ОК**.

Удаление записи адресной книги

Записи из адресной книги удаляются по-одной.

1. Нажимайте кнопку **Address Book** , пока в нижней строке дисплея не появится пункт **Удалить**, затем нажмите кнопку **ОК**.
2. Нажимайте стрелку влево/вправо, пока на дисплее не появится нужная категория номеров ячеек, затем нажмите кнопку **ОК**.
3. Нажимайте стрелку влево/вправо, пока на дисплее не появится нужный метод поиска, затем нажмите кнопку **ОК**.
Выберите **Поиск: все** для поиска записи путем просмотра всех записей в адресной книге.
Выберите **Поиск: ИД** для поиска записи по первым буквам имени.
4. Нажимайте стрелку влево/вправо, пока на дисплее не появится нужное имя, затем нажмите кнопку **ОК**.
Либо введите первые буквы имени и нажмите **ОК**. Нажимайте стрелку влево/вправо, пока на дисплее не появится нужное имя, затем нажмите кнопку **ОК**.
5. Нажмите кнопку **ОК**.
6. Нажмите **ОК**, когда на дисплее появится пункт **Да**, чтобы подтвердить удаление.
7. Нажмите **Stop/Clear**  для возврата в режим готовности.

Печать адресной книги

Настройки адресной книги можно проверить, напечатав ее в виде списка.

1. Нажимайте кнопку **Address Book** , пока в нижней строке дисплея не появится пункт **Печать**.
2. Нажмите кнопку **ОК**. Устройство распечатает список номеров быстрого и группового набора.

использование флэш-накопителей USB

В данной главе описывается использование флэш-накопителей, подключаемых к устройству через интерфейс USB.

В главу входят указанные ниже разделы.

- О USB-накопителях
- Подключение флэш-накопителя USB
- Сканирование на флэш-накопитель USB

О USB-накопителях

Флэш-накопители с интерфейсом USB имеют различный объем памяти и позволяют хранить документы, презентации, загруженные по сети музыкальные файлы и видеоклипы, фотографии высокого разрешения и файлы других типов.

С помощью флэш-накопителей USB на устройстве можно выполнять следующие действия:

- Сканировать документы и сохранять их на флэш-накопителе USB.
- Печатать данные, хранящиеся на флэш-накопителе USB.
- Архивировать **адресную книгу/телефонную книгу** и системные параметры Вашего устройства.
- Восстанавливать в памяти устройства данные из файлов резервных копий.
- Форматировать флэш-накопитель USB.
- Проверять объем свободного места на флэш-накопителе.

Подключение флэш-накопителя USB

Порт USB на передней панели устройства поддерживает флэш-накопители USB V1.1 и USB V2.0. Устройство поддерживает флэш-накопители USB с файловой системой FAT16/FAT32 и размером кластера 512 байт.

Сведения о файловой системе флэш-накопителя USB можно получить у торгового агента.

Необходимо использовать только сертифицированные флэш-накопители USB с разъемом типа A.

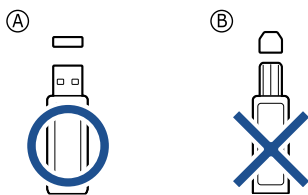

Пользуйтесь только флэш-накопителями USB с металлическим экраном.

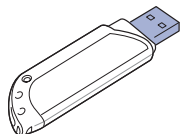

- Печать с флэш-накопителя USB
- Создание резервных копий данных
- Управление флэш-накопителем USB

Вставьте флэш-накопитель в порт USB на передней панели устройства.

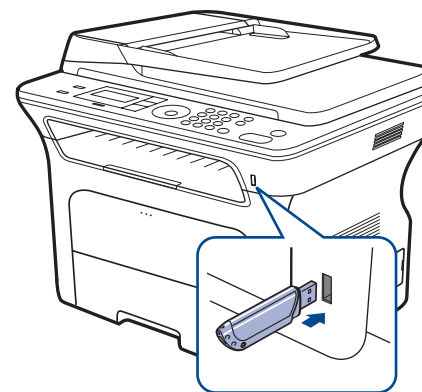



- ⚠ Не извлекайте флэш-накопитель USB во время работы устройства или при записи на накопитель и чтении с него. Гарантия на устройство не распространяется на поломки, вызванные неправильной эксплуатацией.
- Некоторые функции, используемые во флэш-накопителях, такие как параметры настройки безопасности, включая парольную защиту, могут препятствовать автоматическому обнаружению накопителя устройством. Подробные сведения об этих функциях см. в руководстве пользователя устройства.

Сканирование на флэш-накопитель USB

Устройство поддерживает сканирование документов с сохранением полученного изображения на флэш-накопителе USB. Это можно сделать двумя способами: выполнить сканирование с сохранением результатов на флэш-накопителе с использованием параметров по умолчанию либо задать нужные параметры самостоятельно.

Сканирование

1. Вставьте флэш-накопитель в порт USB на передней панели устройства.
2. Загрузите оригиналы документов в автоподатчик лицевой стороной вверх либо поместите один оригинал на стекло экспонирования лицевой стороной вниз.
Более подробно о загрузке оригиналов см. на с. 32.
3. Нажмите кнопку **Сканирование/отправка по эл. почте** .
4. Нажмите кнопку **OK** при появлении в нижней строке дисплея **Скан. в USB**.

5. Нажмите кнопку **Start** .
Независимо от нажатой клавиши используется цветовой режим, заданный в параметрах настройки. (См. раздел «Индивидуальная настройка сканирования в порт USB» на с. 62.)
Устройство начнет сканирование оригинала, после чего выведет запрос, требуется ли сканировать следующую страницу.
6. Чтобы сканировать дополнительные страницы, нажмите кнопку **OK** при появлении пункта **Да**. Загрузите оригинал документа и нажмите кнопку **Start** .
Независимо от нажатой клавиши используется цветовой режим, заданный в параметрах настройки. (См. раздел «Индивидуальная настройка сканирования в порт USB» на с. 62.)
В противном случае нажмите стрелку влево/вправо, чтобы выбрать **Нет**, затем нажмите кнопку **OK**.

По завершении сканирования флэш-накопитель можно извлечь из порта USB устройства.

Индивидуальная настройка сканирования в порт USB

Вы можете указать размер изображения, формат файла или цветовой режим для каждого задания сканирования с сохранением на накопителе USB.

1. Нажмите кнопку **Сканирование/отправка по эл. почте** .
2. Нажимайте кнопку **Menu** , пока в нижней строке дисплея не появится пункт **Функция скан.**, затем нажмите кнопку **OK**.
3. Нажмите кнопку **OK** при появлении пункта **Память USB**.
4. Нажимайте стрелку влево/вправо, пока не появится нужный параметр настройки, затем нажмите кнопку **OK**.
Можно настроить следующие параметры:
 - **Размер скан.:** указание размера изображения.
 - **Тип оригинала:** указание типа исходного документа.
 - **Разрешение:** указание разрешения изображения.
 - **Цвет сканир.:** указание цветового режима. Если для данного параметра выбрать режим **Черно-белое**, то будет невозможно задать формат **JPEG** в **Формат скан.**
 - **Формат скан.:** указание файлового формата, в котором будет сохранено изображение. Если задан формат **TIFF** или **PDF**, то можно выбрать сканирование нескольких страниц. Если для данного параметра выбрать режим **JPEG**, то будет невозможно задать формат **Черно-белое** в **Цвет сканир.**
5. Нажимайте стрелку влево/вправо, пока на дисплее не отобразятся желательные параметры, затем нажмите кнопку **OK**.
6. Для настройки других параметров повторите шаги 4 и 5.
7. По завершении нажмите кнопку **Stop/Clear**  для возврата в режим готовности.

Заданные по умолчанию параметры сканирования можно изменить. Дополнительную информацию см. на с. 46.





Печать с флэш-накопителя USB

Хранящиеся на флэш-накопителе USB файлы можно выводить непосредственно на печать. Поддерживается печать файлов TIFF, BMP, JPEG, PDF и PRN.

Типы файлов, поддерживаемые функцией прямой печати (Direct Print):

- PRN, совместим с Xerox PCL 6.
- Файлы PRN можно создавать, установив при печати документа флажок «Печать в файл». Документ будет сохранен как файл PRN, а не напечатан на бумаге. Напрямую с накопителя USB можно печатать только созданные таким способом файлы PRN. Информацию по созданию PRN файла см. в разделе «Программное обеспечение».
- BMP: BMP без сжатия.
- TIFF: базовый вариант TIFF 6.0.
- JPEG: базовый вариант JPEG.
- PDF: PDF 1.4 и ниже. (только для моделей WorkCentre 3220)

Печать документа с накопителя USB

1. Вставьте флэш-накопитель в порт USB на передней панели устройства.
2. Нажмите кнопку **Direct USB** .
Компьютер автоматически распознает накопитель и считает хранящиеся на нем данные.
3. Нажимайте стрелку влево/вправо. Когда появится пункт **USB-печать**, нажмите кнопку **OK**.
4. Нажимайте стрелку влево/вправо, пока не появится нужная папка или нужный файл, затем нажмите кнопку **OK**.
Символ **D** перед именем папки означает, что она содержит вложенные папки.
5. Если выбран файл, перейдите к следующему шагу.
Если выбрана папка, нажимайте стрелку влево/вправо, пока не появится нужный файл.
6. Нажмите стрелку влево/вправо, чтобы выбрать число копий, которое требуется напечатать, или введите его с клавиатуры.
7. Чтобы напечатать выбранный файл, нажмите кнопку **Start** .
По завершении печати выводится запрос, требуется ли напечатать еще одно задание.
8. Чтобы напечатать еще одно задание, нажмите кнопку **OK** при появлении **Да** и повторите процедуру с шага 2.
В противном случае нажмите стрелку влево/вправо, чтобы выбрать **Нет**, затем нажмите кнопку **OK**.
9. Нажмите **Stop/Clear**  для возврата в режим готовности.
 Во время печати можно выбирать размер бумаги или лоток. (см. «Указание размера и типа бумаги» на с. 39).



Создание резервных копий данных

При перебоях энергоснабжения или сбоях режима хранения данные в памяти устройства могут быть неумышленно уничтожены. Резервное копирование позволяет защитить записи **адресной книги** и системные параметры путем создания резервных файлов на флэш-накопителе USB.

Создание резервных копий данных

1. Вставьте флэш-накопитель в порт USB на передней панели устройства.
2. Нажимайте кнопку **Menu** , пока в нижней строке дисплея не появится пункт **Настр. сист.**, затем нажмите кнопку **OK**.
3. Нажмите кнопку **OK** при появлении пункта **Настройка**.
4. Нажимайте стрелку влево/вправо. Когда появится пункт **Экспорт настр.**, нажмите кнопку **OK**.
5. Нажимайте стрелку влево/вправо, пока на дисплее не появится нужный параметр.
 - **Адресная книга:** создание резервной копии всех записей **адресной книги**.
 - **Данные наст.:** создание резервной копии всех системных параметров.
6. Чтобы приступить к резервному копированию данных, нажмите кнопку **OK**. Резервная копия данных сохраняется на накопителе USB.
7. Нажмите **Stop/Clear**  для возврата в режим готовности.

Восстановление данных



1. Вставьте накопитель с резервной копией данных в порт USB.
2. Нажимайте кнопку **Menu** , пока в нижней строке дисплея не появится пункт **Настр. сист.**, затем нажмите кнопку **OK**.
3. Нажмите кнопку **OK** при появлении пункта **Настройка**.
4. Нажимайте стрелку влево/вправо. Когда появится пункт **Импорт настр.**, нажмите кнопку **OK**.
5. Нажимайте стрелку влево/вправо, пока не появится нужный тип данных, затем нажмите кнопку **OK**.
6. Нажимайте стрелку влево/вправо, пока не появится файл, содержащий данные, которые требуется восстановить, затем нажмите кнопку **OK**.
7. Чтобы выполнить восстановление, нажмите кнопку **OK** при появлении **Да**.
8. Нажмите **Stop/Clear**  для возврата в режим готовности.

Управление флэш-накопителем USB

Файлы изображений, хранящиеся на накопителе USB, можно удалять по одному либо удалить все сразу путем форматирования устройства.

 После удаления файлов или форматирования накопителя USB восстановить файлы невозможно. Поэтому перед удалением убедитесь, что те или иные данные действительно больше не потребуются.

Удаление файла изображения



1. Вставьте флэш-накопитель в порт USB на передней панели устройства.
 2. Нажмите кнопку **Direct USB** .
 3. Нажимайте стрелку влево/вправо. Когда появится пункт **Управ. файлами**, нажмите кнопку **OK**.
 4. Нажмите кнопку **OK** при появлении пункта **Удалить**.
 5. Нажимайте стрелку влево/вправо, пока не появится нужная папка или нужный файл, затем нажмите кнопку **OK**.
 -  Символ **D** перед именем папки означает, что она содержит вложенные папки.
- Если выбран файл, в течение 2 секунд на дисплее будет отображаться размер этого файла. Перейдите к следующему шагу. Если выбрана папка, нажимайте стрелку влево/вправо, пока на дисплее не появится файл, который требуется удалить, затем нажмите кнопку **OK**.
6. Для подтверждения удаления нажмите кнопку **OK** при появлении **Да**.
 7. Нажмите **Stop/Clear**  для возврата в режим готовности.

Форматирование флэш-накопителя USB

1. Вставьте флэш-накопитель в порт USB на передней панели устройства.
2. Нажмите кнопку **Direct USB** .
3. Нажимайте стрелку влево/вправо. Когда появится пункт **Управ. файлами**, нажмите кнопку **OK**.
4. Нажимайте стрелку влево/вправо. Когда появится пункт **Формат**, нажмите кнопку **OK**.
5. Для подтверждения удаления нажмите кнопку **OK** при появлении **Да**.
6. Нажмите **Stop/Clear**  для возврата в режим готовности.

Просмотр состояния флэш-накопителя USB

Можно узнать объем свободной памяти, доступной для сканирования и сохранения документов.

1. Вставьте флэш-накопитель в порт USB на передней панели устройства.
2. Нажмите кнопку **Direct USB** .
3. Нажимайте стрелку влево/вправо. Когда появится пункт **Провер. место**, нажмите кнопку **OK**. На дисплее будет отображен объем свободной памяти.
4. Для возврата в режим готовности нажмите **Stop/Clear** .

обслуживание

В этой главе изложены сведения об обслуживании устройства и картриджа.

В главу входят указанные ниже разделы.

- Печать отчетов
- Очистка памяти
- Чистка устройства
- Обслуживание картриджа

Печать отчетов

Устройство может предоставлять различные отчеты с необходимой полезной информацией. Доступны следующие отчеты:

 Некоторые отчеты могут не отображаться на дисплее в зависимости от параметров или моделей. Это значит, что данные функции недоступны для этого устройства.

ОТЧЕТ/СПИСОК	ОПИСАНИЕ
Конфигурация	Сведения о параметрах, изменяемых пользователем. Этот список можно напечатать для проверки значений параметров после их изменения.
Адресная книга	В данном списке отображаются все номера факсов и адреса электронной почты, сохраненные в памяти устройства.
Отчет об отпр.	В данном отчете приводятся сведения о номере факса, количестве страниц, времени, затраченном на выполнение задания, режиме и результатах передачи сообщения. Можно настроить устройство так, чтобы печать отчета автоматически выполнялась после отправки или принятия каждого факсимильного сообщения. См. с. 57.
Отч.об отправл	В этом отчете представлена информация о недавно отправленных факсах и электронных письмах. Устройство можно настроить так, чтобы автоматически распечатывать такой отчет через каждые 50 сеансов связи. См. с. 57.
Отчет о приеме	Этот отчет содержит информацию о недавно принятых факсах.
Заплан.задания	В данном списке отображаются документы, отправка которых факсом отложена, а также время начала и тип каждой операции.
Отч.о неж.факс	В данном списке отображаются номера факсов, определенные как нежелательные номера. Для добавления или удаления номеров в этот список войдите в меню Наст. неж.факс . См. с. 57.
Информ. о сети	В данном списке отображаются сведения о сетевом подключении и конфигурации устройства.

- Замена картриджа
- Изнашивающиеся компоненты
- Управление устройством через веб-сайт
- Проверка серийного номера устройства

ОТЧЕТ/СПИСОК	ОПИСАНИЕ
Спис. авт.пол.	В данном списке отображаются авторизованные пользователи, которым разрешено использовать функцию электронной почты.

Печать отчета

1. Нажимайте кнопку **Menu** , пока в нижней строке дисплея не появится пункт **Настр. сист.**, затем нажмите кнопку **ОК**.
2. Нажимайте стрелку влево/вправо. Когда появится пункт **Отчет**, нажмите кнопку **ОК**.
3. Нажимайте стрелку влево/вправо. Когда отобразится отчет или список, который требуется распечатать, нажмите кнопку **ОК**. Для печати всех отчетов и списков выберите **Все отчеты**.
4. Для продолжения печати нажмите кнопку **ОК** при появлении **Да**. Выбранный отчет будет распечатан.

Очистка памяти

Можно выборочно очистить данные в памяти устройства.

 Перед очисткой памяти убедитесь в том, что все задания по передаче факсов завершены. В противном случае незавершенные задания будут утеряны.

1. Нажимайте кнопку **Menu** , пока в нижней строке дисплея не появится пункт **Настр. сист.**, затем нажмите кнопку **OK**.
2. Нажимайте стрелку влево/вправо. Когда появится пункт **Сброс настроек**, нажмите кнопку **OK**.
3. Нажимайте стрелку влево/вправо, пока не появится элемент, который требуется очистить.

 Некоторые меню могут не отображаться на дисплее в зависимости от параметров или моделей. Это значит, что данные функции недоступны для этого устройства.

ПАРАМЕТРЫ	ОПИСАНИЕ
Все настройки	Очистка всей памяти устройства и восстановление значений по умолчанию для всех параметров.
Настр. факса	Восстановление значений по умолчанию для параметров факса.
Настр. копии	Восстановление значений по умолчанию для параметров копирования.
Настр. скан.	Восстановление значений по умолчанию для параметров сканирования.
Настр. сист.	Восстановление значений по умолчанию для параметров системы.
Настр. сети	Восстановление значений по умолчанию для параметров сети.
Адресная книга	Удаление всех сохраненных в памяти номеров факсов и адресов электронной почты.
Отч.об отправл	Удаление всех записей об отправленных факсах и электронных письмах.
Отчет о приеме	Удаление всех записей о принятых факсах.

4. Нажмите кнопку **OK** при появлении пункта **Да**.
5. Для подтверждения удаления нажмите кнопку **OK** еще раз.
6. Для того чтобы удалить из памяти другой элемент, повторите шаги 3–5.
7. Нажмите **Stop/Clear**  для возврата в режим готовности.

Обновление ПО устройства

ПО устройства можно обновить с помощью **CentreWare IS**.

1. Загрузите последнюю версию ПО с веб-сайта **Xerox** www.xerox.com.
2. Откройте на Вашем ПК веб-браузер, например Internet Explorer.
3. Введите в поле URL или адреса <http://xxx.xxx.xxx.xxx>, где x — ваш IP-адрес, и нажмите **Перейти** для перехода на веб-сайт устройства.
4. Нажмите на кнопку **Печать > Загрузка файла**.

5. Нажмите **Обзор** и выберите файл с ПО для загрузки.
6. Нажмите синюю кнопку для отправки файла обновления.

Чистка устройства

Для того чтобы обеспечить высокое качество печати и сканирования, очищайте устройство при каждой замене картриджа или при ухудшении качества печати и сканирования.

-  • Чистка корпуса устройства с помощью средств, содержащих большое количество спирта, растворителя или другого сильнодействующего вещества, может привести к потере цвета или деформации корпуса.
- Если устройство или находящиеся рядом предметы загрязнены тонером, рекомендуется использовать для очистки увлажненную тканевую салфетку. При использовании пылесоса тонер попадает в воздух. Его вдыхание опасно для здоровья.

Чистка устройства снаружи

Для чистки корпуса устройства используйте мягкую салфетку без ворса. Ткань можно немного смочить водой, избегая при этом попадания капель на устройство или внутрь него.

Внутренняя чистка

Во время печати внутри устройства могут накапливаться обрывки бумаги, частицы тонера и пыли. Со временем это может привести к снижению качества печати, например, появлению пятен тонера и его смазыванию. Очистка внутренних частей устройства поможет устранить или уменьшить такие явления.

1. Выключите устройство и отсоедините шнур питания от розетки. Подождите, пока устройство остынет.
2. Полностью откройте переднюю крышку.

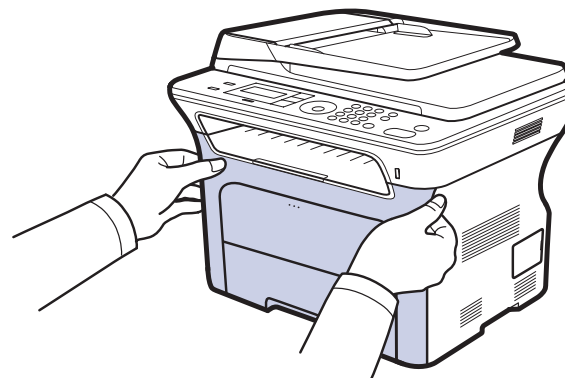

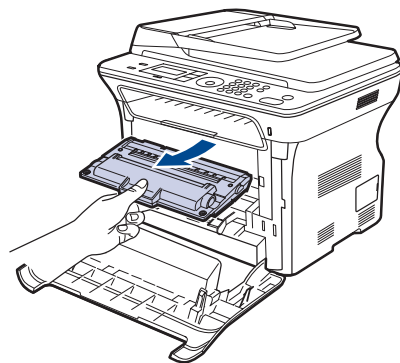

-  • Не прикасайтесь руками или любыми предметами к зеленой поверхности, фотобарабану или передней части картриджа. Во избежание касания указанных частей картриджа держите картридж за ручку.
- Действуйте осторожно, чтобы не поцарапать поверхность транспортной ленты.
- Если передняя крышка будет открытой в течение нескольких минут, барабан регулировки изображения подвергнется воздействию света. Это может привести к его повреждению. Если установку по той или иной причине необходимо прервать, закройте крышку.

3. Возьмите картридж за обе ручки и извлеките его из принтера.

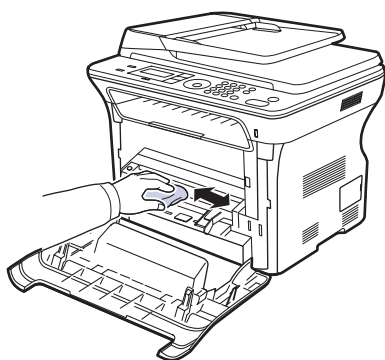

4. Мягкой тканью без ворса протрите место установки картриджа, чтобы удалить частицы пыли и тонера.



 При попадании тонера на одежду удалите его сухой тряпкой и выстирайте одежду в холодной воде. Под воздействием горячей воды тонер вьедается в ткань.

5. Найдите длинную стеклянную полоску в отсеке для картриджа и аккуратно удалите загрязнение хлопчатобумажной тканью.

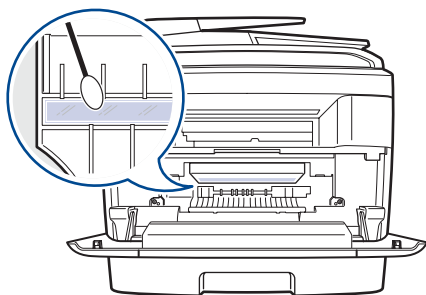

6. Переустановите все отсеки и закройте переднюю крышку.

 Если передняя крышка закрыта неплотно, устройство работать не будет.

7. Подключите шнур питания и включите устройство.

Очистка блока сканирования

Содержание в чистоте блока сканирования способствует получению высококачественных копий. Блок сканирования рекомендуется чистить каждый день перед началом работы. При необходимости очистку можно повторять в течение дня.

1. Слегка смочите водой мягкую ткань без ворса или бумажную салфетку.
2. Откройте крышку сканера.
3. Удалите загрязнения с поверхности стекла экспонирования и стекла автоподатчика и вытрите их насухо.

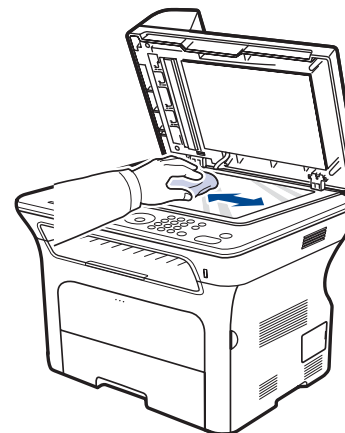

4. Удалите загрязнения с нижней стороны крышки сканера и белой пластины и вытрите их насухо.
5. Закройте крышку сканера.

Обслуживание картриджа

Хранение картриджа

Для максимальной эффективной эксплуатации картриджей соблюдайте указанные ниже правила.

- Не распаковывайте картридж до установки.
- Не заправляйте картридж тонером. Гарантия на устройство не распространяется на случаи повреждения в результате эксплуатации повторно заправленного картриджа.
- Храните картриджи с тонером в тех же условиях, что и устройство.
- Во избежание повреждения картриджа не держите его на свету дольше нескольких минут.

Средний срок службы картриджа

Срок службы картриджа зависит от количества тонера, необходимого для печати. При печати текста с 5 %-ным заполнением страницы согласно стандарту ISO 19752 количество тонера в картридже позволяет напечатать около 2 000 или 4 000 страниц. Фактический ресурс может отличаться от среднего значения и зависит от плотности печати, а также условий эксплуатации, интервалов печати, типа и размера материала для печати. При печати большого количества графических изображений срок службы картриджа сокращается.

Перераспределение тонера

Когда тонер в картридже заканчивается, при печати могут появляться светлые или обесцвеченные области. Качество печати можно временно улучшить путем перераспределения тонера.

- На дисплее появляется сообщение о том, что тонер заканчивается.
- Появляется окно программы SmartPanel с указаниями о том, какой картридж требуется заменить.

1. Полностью откройте переднюю крышку.

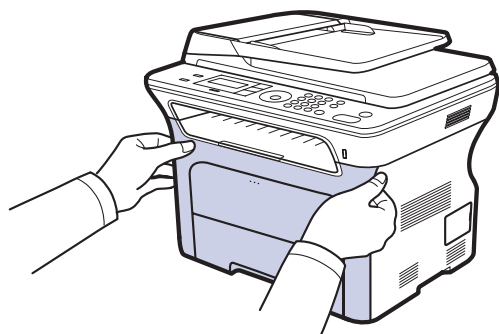

- ⚠ Не прикасайтесь руками или любыми предметами к зеленой поверхности, фотобарабану или передней части картриджа. Во избежание касания указанных частей картриджа держите картридж за ручку.
- Действуйте осторожно, чтобы не поцарапать поверхность транспортной ленты.
- Если передняя крышка будет открытой в течение нескольких минут, барабан регулировки изображения подвергнется воздействию света. Это может привести к его повреждению. Если установку по той или иной причине необходимо прервать, закройте крышку.

2. Возьмите картридж за обе ручки и извлеките его из принтера.

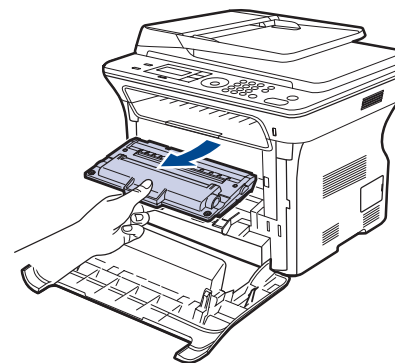

3. Возьмите картридж за обе ручки и осторожно встряхните его несколько раз из стороны в сторону для равномерного распределения тонера.

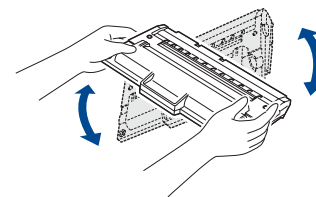

- ⚠ При попадании тонера на одежду удалите его при помощи сухой тряпки и выстирайте одежду в холодной воде. Горячая вода способствует проникновению тонера в ткань.

4. Вставьте картридж в принтер.

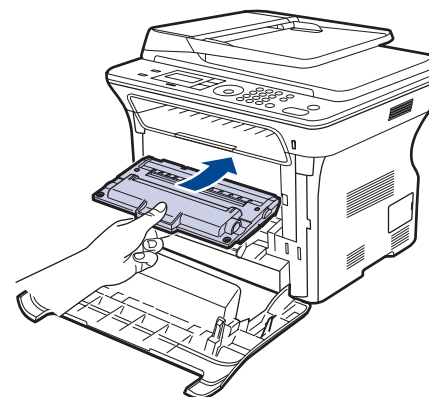

5. Закройте переднюю крышку. Убедитесь, что крышка плотно закрыта.

- ⚠ Если передняя крышка закрыта неплотно, устройство работать не будет.

Замена картриджа

При полном опустошении картриджа его необходимо заменить.

- Индикатор состояния и сообщение на дисплее о низком уровне тонера указывают, что следует заменить картридж.
- Поступающие факсы сохраняются в памяти.

В этом случае картридж необходимо заменить. Проверьте, какой тип картриджа необходим для данного устройства (см. «Заказ расходных материалов и дополнительных компонентов» на с. 90).

1. Выключите устройство и подождите несколько минут, чтобы оно остыло.
2. Полностью откройте переднюю крышку.

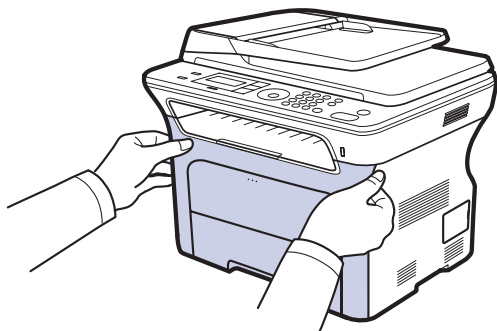

- ⚠ • Не прикасайтесь к зеленой поверхности, барабану или передней части картриджа руками или предметами. Во избежание касания указанных частей картриджа держите картридж за ручку.
- Действуйте осторожно, чтобы не поцарапать поверхность транспортной ленты.
- Если передняя крышка будет открытой в течение нескольких минут, барабан регулировки изображения подвергнется воздействию света. Это может привести к его повреждению. Если установку по той или иной причине необходимо прервать, закройте крышку.

3. Возьмите картридж за обе ручки и извлеките его из принтера.

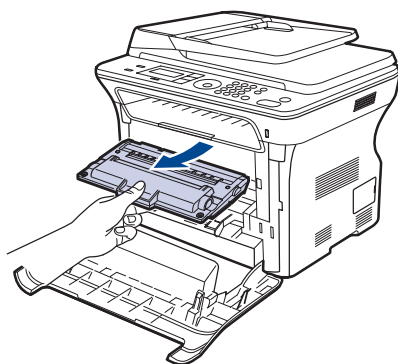

4. Снимите упаковку с нового картриджа.

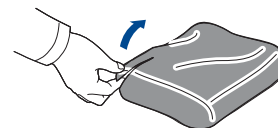

- ⚠ • Не вскрывайте упаковку картриджа острыми предметами (ножом, ножницами и др.). При этом можно повредить поверхность картриджа.
- Во избежание повреждения картриджа не держите его на свету более нескольких минут. Если необходимо, накройте его листом бумаги для защиты от света.

5. Возьмите картридж за обе ручки и осторожно встряхните его несколько раз из стороны в сторону для равномерного распределения тонера.

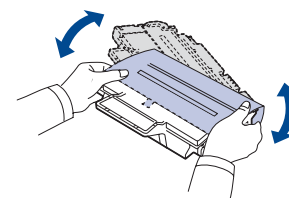

6. Положите картридж на ровную поверхность, как показано на рисунке, и удалите упаковочную бумагу, сняв клейкую ленту.

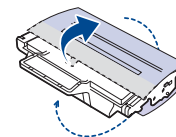

- ✍ При попадании тонера на одежду удалите его сухой тряпкой и выстирайте одежду в холодной воде. Под воздействием горячей воды тонер въедается в ткань.

7. Возьмите картридж за ручки. Вставьте его в принтер до щелчка.

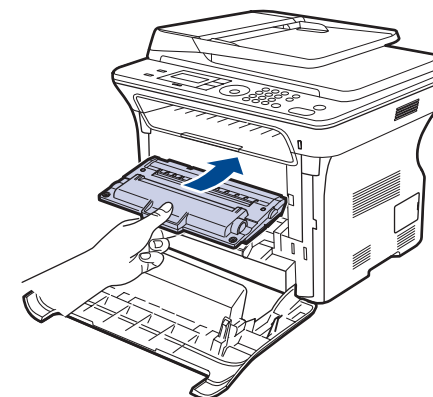

8. Закройте переднюю крышку. Убедитесь, что крышка плотно закрыта, после чего включите принтер.

- ⚠ Если передняя крышка закрыта неплотно, устройство работать не будет.

Очистка барабана

Если при печати возникают полосы или пятна, возможно, барабан картриджа нуждается в чистке.

1. Перед чисткой убедитесь в том, что в устройство загружена бумага.
2. Нажимайте кнопку **Menu** , пока в нижней строке дисплея не появится пункт **Настр. сист.**, затем нажмите кнопку **ОК**.
3. Нажимайте стрелку влево/вправо. Когда появится пункт **Обслуживание**, нажмите кнопку **ОК**.
4. Нажимайте кнопку **ОК** при появлении пункта **Чист. барабана**. Устройство напечатает страницу чистки. Частицы тонера, находившиеся на поверхности барабана, останутся на странице. Если нужный результат не достигнут, повторите шаги с 1 по 4.

Удаление сообщения «Нет тонера»

При появлении сообщения **Нет тонера** можно настроить его так, чтобы оно впредь не отображалось.

1. Нажимайте кнопку **Menu** , пока в нижней строке дисплея не появится пункт **Настр. сист.**, затем нажмите кнопку **ОК**.
2. Нажимайте стрелку влево/вправо. Когда появится пункт **Обслуживание**, нажмите кнопку **ОК**.
3. Нажимайте стрелку влево/вправо. Когда появится пункт **Уд.сообщ.тон.**, нажмите кнопку **ОК**.
4. Выберите **Вкл.** и нажмите на кнопку **ОК**.
5. После этого сообщение **Нет тонера** появляться не будет. Однако останется сообщение **Замените карт.**, напоминающее о необходимости заменить картридж для сохранения качества печати.

-  • При выборе значения **Вкл.** оно записывается в память картриджа, а указанное меню не отображается в меню **Обслуживание**.
- Печать можно продолжить, но ее качество может снизиться, а поддержка продукта больше не будет предоставляться.

Изнашивающиеся компоненты

Во избежание проблем с качеством печати и подачей бумаги, возникающих из-за износа деталей, а также для обеспечения оптимального рабочего состояния принтера, необходимо заменять нижеперечисленные компоненты после печати указанного числа страниц или по мере завершения срока службы.

ПОЗ.	СРЕДНЯЯ ПРОИЗВОДИТЕЛЬНОСТЬ
Резиновый блок автоподатчика	Около 20 000 страниц
Ролик автоподатчика	Около 20 000 страниц
Ролик подачи	Около 50 000 страниц
Ролик переноса	Около 50 000 страниц

Настоятельно рекомендуется поручить обслуживание уполномоченному поставщику услуг, дилеру или организации, у которой было приобретено устройство. Гарантия не распространяется на замену изнашиваемых компонентов после окончания срока их службы.

Проверка запчастей

При частом замятии бумаги или проблемах печати проверьте количество страниц, распечатанных или отсканированных устройством. При необходимости замените соответствующие компоненты.

1. Нажимайте кнопку **Menu** , пока в нижней строке дисплея не появится пункт **Настр. сист.**, затем нажмите кнопку **ОК**.
2. Нажимайте стрелку влево/вправо. Когда появится пункт **Обслуживание**, нажмите кнопку **ОК**.
3. Нажимайте стрелку влево/вправо. Когда появится пункт **Срок службы**, нажмите кнопку **ОК**.
4. Нажимайте стрелку влево/вправо, пока не появится необходимый элемент, а затем нажмите кнопку **ОК**.
 - **Расх. материал:** распечатка страницы состояния расходных материалов.
 - **Всего:** отображение общего количества напечатанных страниц.
 - **Скан.с автоп.:** отображение количества страниц, отсканированных при помощи автоподатчика.
 - **На стекле:** отображение количества страниц, отсканированных при помощи стекла экспонирования.
 - **Лента переноса:** отображение количества напечатанных страниц.
5. Если Вы выбрали печать страницы состояния расходных материалов, нажмите **ОК** для подтверждения.
6. Нажмите **Stop/Clear**  для возврата в режим готовности.

Замена резинового блока автоподатчика

При постоянных проблемах с подачей бумаги или по истечении определенного срока необходимо произвести замену резинового блока автоподатчика.

1. Откройте крышку автоподатчика.
2. Поверните шестеренку на правом конце ролика автоподатчика по направлению к автоподатчику и выньте ролик из гнезда.

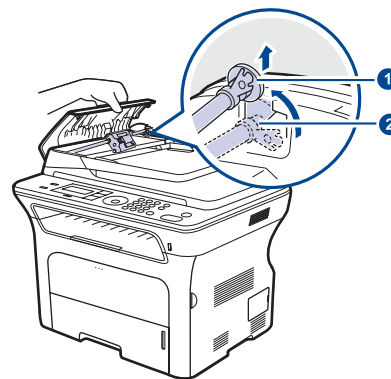

- 1 Втулка
- 2 Ролик автоподатчика

3. Выньте резиновый блок автоподатчика, как показано на рисунке.

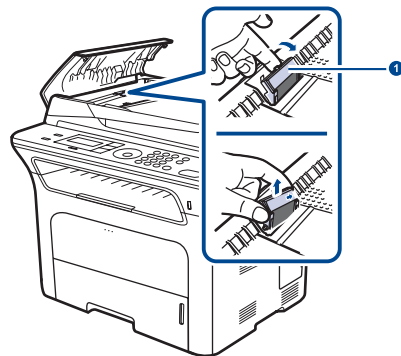

1 Резиновый блок автоподатчика

4. Вставьте новый резиновый блок автоподатчика.
5. Совместите левый конец ролика автоподатчика с гнездом и вставьте в гнездо правый край блока автоподатчика. Поверните шестеренку на правом конце ролика автоподатчика по направлению к входному лотку для документов.

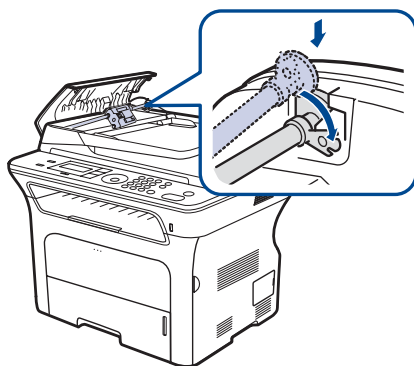

6. Закройте крышку.

Замена ролика подачи в автоподатчике

1. Откройте крышку автоподатчика.
2. Поверните шестеренку на правом конце ролика автоподатчика по направлению к автоподатчику и выньте ролик из гнезда.

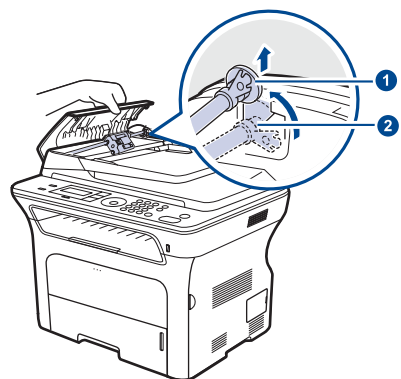

1 Втулка
2 Ролик автоподатчика

3. Установите новый ролик подачи в автоподатчик.

4. Совместите левый конец ролика автоподатчика с гнездом и вставьте в гнездо правый край блока автоподатчика. Поверните шестеренку на правом конце ролика автоподатчика по направлению к входному лотку для документов.

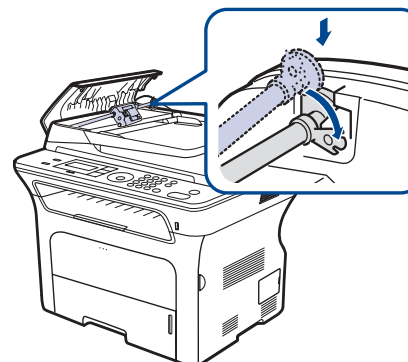

5. Закройте крышку.

Замена ролика переноса

1. Выключите устройство и подождите несколько минут, чтобы оно остыло.
2. Полностью откройте переднюю крышку.

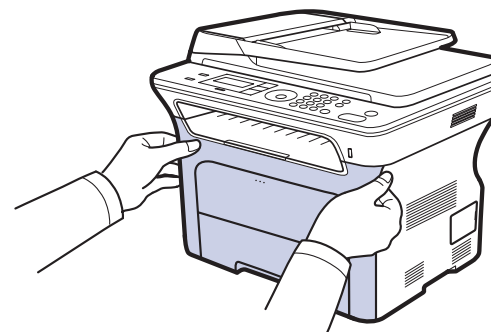

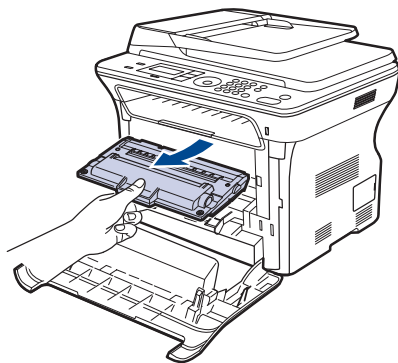

- ⚠ • Не прикасайтесь к зеленой поверхности, барабану или передней части картриджа руками или предметами. Во избежание касания указанных частей картриджа держите картридж за ручку.
- Действуйте осторожно, чтобы не поцарапать поверхность транспортной ленты.
- Если передняя крышка будет открытой в течение нескольких минут, барабан регулировки изображения подвергнется воздействию света. Это может привести к его повреждению. Если установку по той или иной причине необходимо прервать, закройте крышку.

3. Возьмите картридж за обе ручки и извлеките его из принтера.

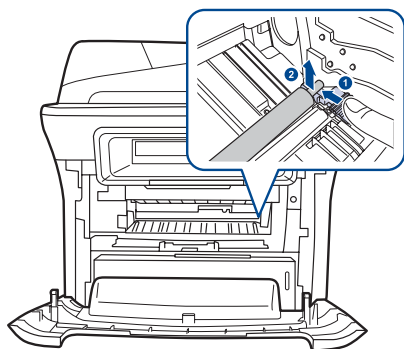

4. Передвиньте фиксатор ролика переноса вперед, чтобы высвободить ролик. Извлеките ролик переноса из устройства.



 Не прикасайтесь к губке, находящейся в области ролика переноса.

5. Установите новый ролик переноса.
6. Возьмите картридж за ручки. Вставьте его в принтер до щелчка.

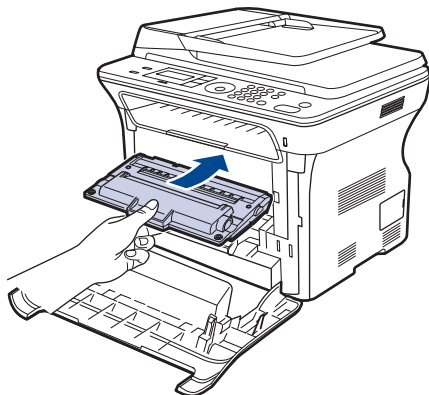

7. Закройте переднюю крышку. Убедитесь, что крышка плотно закрыта, после чего включите принтер.

 Если передняя крышка закрыта неплотно, устройство работать не будет.

Замена ролика приема

1. Откройте лоток.

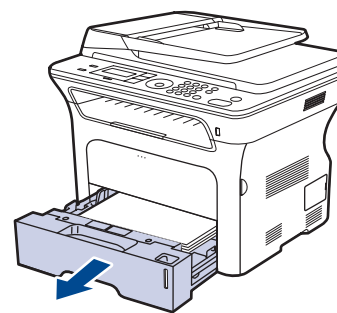

2. Пальцем освободите защелку блока ролика приема и, удерживая ее, передвиньте ролик влево.

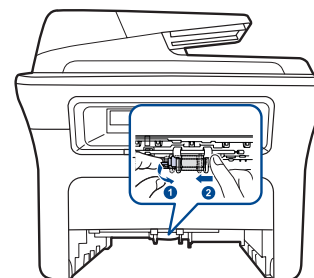

3. Передвиньте правую направляющую блока ролика приема вправо.

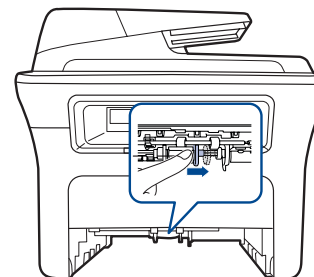

4. Расположите ролик приема в середине и нажмите на него, чтобы высвободить.

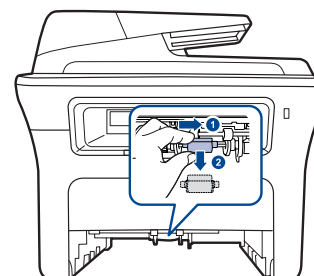

5. Установите новый ролик приема и зафиксируйте его, выполнив указанные выше действия в обратном порядке.
6. Вставьте лоток обратно в устройство.

Управление устройством через веб-сайт

При условии подключения устройства к сети и правильной настройки параметров TCP/IP возможно управление устройством через встроенный веб-сервер компании Xerox **CentreWare IS**. **CentreWare IS** предназначен для следующих целей:

- Просмотр информации об устройстве и проверка текущего состояния.
- Изменение параметров TCP/IP и настройка других параметров сети.
- Изменение параметров принтера.
- Настройка отправки уведомлений о статусе устройства по электронной почте.
- Получение поддержки по использованию устройства.



Чтобы открыть **CentreWare IS**, выполните следующие действия:

1. В операционной системе Windows запустите веб-браузер (например Internet Explorer).
2. Введите IP-адрес устройства (<http://xxx.xxx.xxx.xxx>) в адресное поле и нажмите клавишу **Enter** или кнопку **Перейти**.
На экране появится встроенный веб-сайт устройства.

Проверка серийного номера устройства

При звонке в службу поддержки или регистрации на сайте Xerox может потребоваться серийный номер устройства.

Вы можете проверить серийный номер, выполнив следующие действия.

1. Нажимайте кнопку **Menu** , пока в нижней строке дисплея не появится пункт **Настр. сист.**, затем нажмите кнопку **OK**.
2. Нажимайте стрелку влево/вправо. Когда появится пункт **Обслуживание**, нажмите кнопку **OK**.
3. Нажимайте стрелку влево/вправо. Когда появится пункт **Серийный номер**, нажмите кнопку **OK**.
4. Проверьте серийный номер устройства.
5. Нажмите **Stop/Clear**  для возврата в режим готовности.

устранение неисправностей

В этой главе изложены рекомендации по действиям при возникновении ошибок в работе устройства.

В главу входят указанные ниже разделы.

- Рекомендации по предотвращению замятия бумаги
- Устранение замятия документа
- Устранение замятий бумаги

Рекомендации по предотвращению замятия бумаги

В большинстве случаев замятия бумаги можно избежать, если использовать бумагу рекомендованного типа. Если произошло замятие бумаги, выполните действия, описанные на с. 73.

- Выполните действия, описанные на с. 37. Правильно отрегулируйте ограничители бумаги.
- Не перегружайте лоток. Стопка бумаги в лотке не должна быть выше отметки максимального уровня бумаги на внутренней стороне лотка.
- Не вынимайте бумагу из лотка во время печати.
- Согните, разверните веером и выпрямите пачку бумаги перед загрузкой.
- Не используйте мятую, сырую или сильно скрученную бумагу.
- Не загружайте одновременно бумагу различных типов.
- Используйте только рекомендованные материалы для печати (см. «Указание размера и типа бумаги» на с. 39).
- Загружайте материалы для печати в обычный лоток лицевой стороной вниз, а в лоток ручной подачи — лицевой стороной вверх.

Устранение замятия документа

В случае замятия оригинала при прохождении через автоподатчик на дисплее появляется сообщение **Замятие**.

Ошибка на входе в автоподатчик

1. Извлеките оставшуюся бумагу из автоподатчика.
2. Откройте крышку автоподатчика.

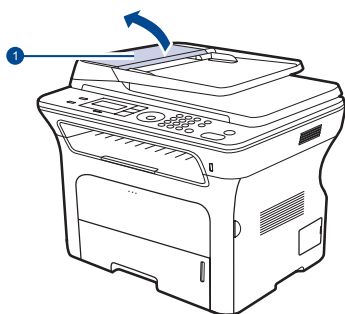

1 Крышка автоподатчика

3. Поверните шестеренку на правом конце ролика автоподатчика по направлению к автоподатчику (①) и извлеките ролик из гнезда (②).

- Описание сообщений на дисплее
- Устранение других неполадок

Извлеките из автоподатчика документ, осторожно потянув его влево и наружу.

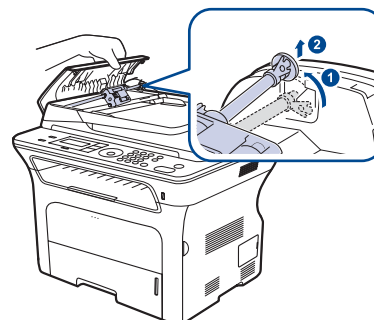

 Вид вашего принтера может отличаться от иллюстрации в зависимости от модели.

4. Совместите левый конец ролика автоподатчика с гнездом и вставьте в гнездо правый край блока автоподатчика (①). Поверните шестеренку на правом конце ролика автоподатчика по направлению к входному лотку для документов (②).

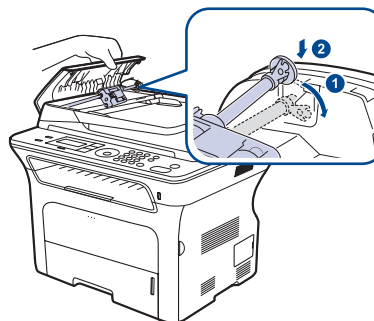

5. Закройте крышку. Снова загрузите бумагу в автоподатчик.

 Для предотвращения замятия документов, напечатанных на толстой, тонкой бумаге или бумаге смешанного типа, копируйте и сканируйте такие оригиналы со стекла экспонирования.

Сбой на выходе из автоподатчика

1. Извлеките оставшуюся бумагу из автоподатчика.
2. Возьмите бумагу обеими руками и вытяните ее вправо из зоны подачи.

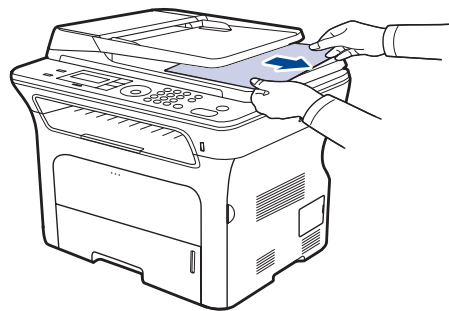

3. Затем загрузите удаленные страницы обратно в автоподатчик.

Сбой в работе ролика подачи

1. Откройте крышку сканера.
2. Возьмите бумагу обеими руками и вытяните ее вправо из зоны подачи.

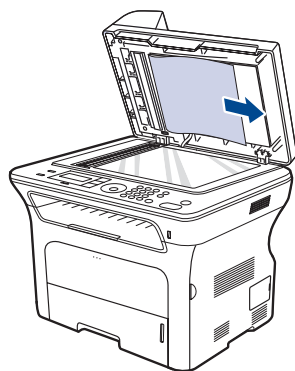



3. Закройте крышку сканера. Затем загрузите удаленные страницы обратно в автоподатчик.

Устранение замятий бумаги

При замятии бумаги на дисплей выводится предупреждающее сообщение. Для определения места замятия и удаления застрявшей бумаги воспользуйтесь следующей таблицей.

СООБЩЕНИЕ	МЕСТО ЗАМЯТИЯ	СМ.
Замятие 0. Откр/зак.крышку	В области подачи бумаги или внутри принтера	с. 74, с. 75
Замятие 1. Откр/зак.крышку	Замятие внутри устройства	с. 75
Замятие 2. Проверьте внутри	Внутри принтера или в области термофиксатора	с. 75
Зам. 2-ст.печ. 0 Проверьте внутри	Замятие внутри устройства	с. 75
Зам. 2-ст.печ. 1 Откр/зак.крышку	В области подачи бумаги или внутри принтера	с. 75

 В зависимости от модели и комплектации, некоторые сообщения могут не появляться на дисплее.

 Во избежание разрыва бумаги вытягивайте ее осторожно и медленно. Для удаления замятой бумаги выполните действия, описанные в последующих разделах.

Область подачи бумаги

Если замятие бумаги произошло в области подачи, вытащить замятую бумагу можно следующим образом.

1. Откройте лоток.

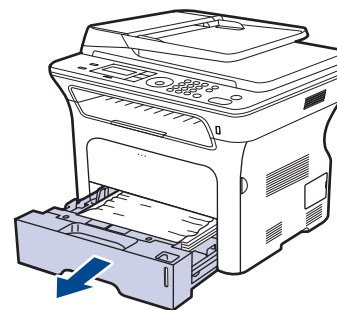

2. Осторожно выньте мятую бумагу, как показано ниже.

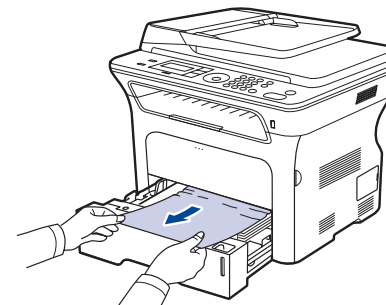

Если замятая бумага удаляется с трудом или ее не видно, проверьте, не замялась ли она «В области картриджа».

3. Вставьте лоток обратно в устройство. Печать автоматически возобновится.

Замятие в лотке ручной подачи

Если при печати с использованием лотка ручной подачи устройство определяет, что бумага отсутствует или загружена неправильно, то замятую бумагу можно удалить следующим образом.

1. Если бумага застряла в области подачи, медленно и осторожно вытяните ее.

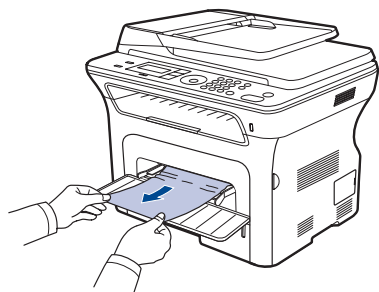

2. Загрузите бумагу в лоток ручной подачи.
3. Откройте и закройте переднюю крышку. Устройство возобновит печать документа.

В области картриджа

Если бумага замялась в области картриджа, для извлечения замятой бумаги выполните следующие действия.

1. Откройте переднюю крышку и извлеките картридж.

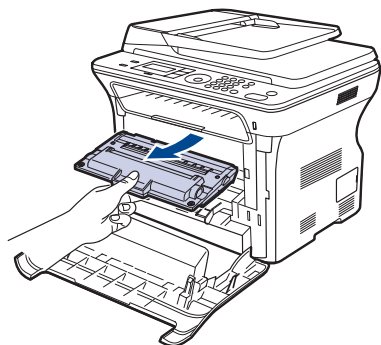

2. Осторожно выньте мятую бумагу, как показано ниже.

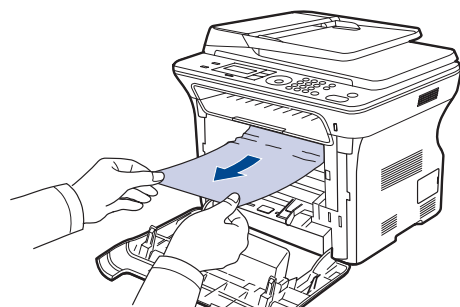

3. Установите картридж на место и закройте крышку. Печать автоматически возобновится.

 Если передняя крышка закрыта неплотно, устройство работать не будет.

Замятие в области выхода бумаги

Если бумага замялась в области выхода, для извлечения замятой бумаги выполните следующие действия.

1. Если большая часть бумаги видна, вытяните ее. Откройте и закройте плотно переднюю крышку. Устройство возобновит печать документа.

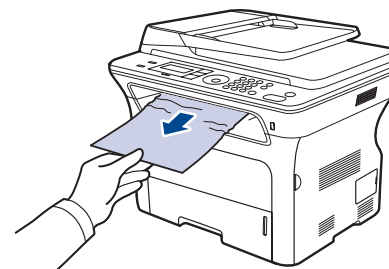

Если не удастся определить место замятия или бумага удаляется с трудом, перейдите к шагу 2.

2. Откройте заднюю крышку.
3. Потяните вниз заднюю направляющую с каждой стороны и аккуратно выньте замятую бумагу из устройства. Установите направляющие в исходное положение.

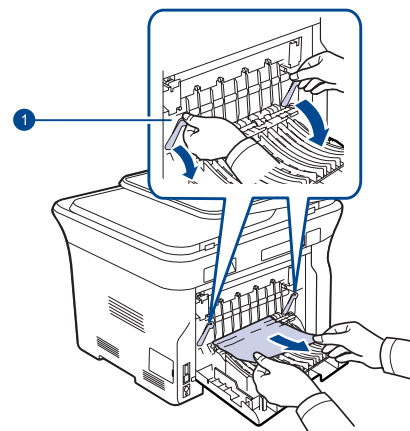

1 Задняя направляющая

4. Закройте заднюю крышку. Печать автоматически возобновится.

Замятие в области блока двусторонней печати

Если блок двусторонней печати установлен неправильно, может произойти замятие бумаги. Убедитесь, что блок для двусторонней печати вставлен правильно.

1. Извлеките блок двусторонней печати из устройства.

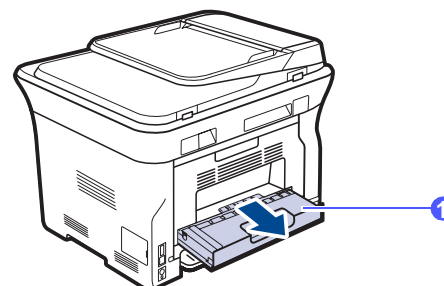

1 Блок для двусторонней печати

2. Удалите замятую бумагу из блока двусторонней печати.

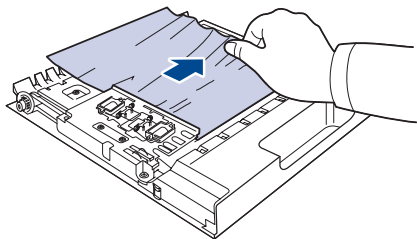

Если бумага не вытаскивается вместе с блоком двусторонней печати, извлеките бумагу из нижней части устройства.

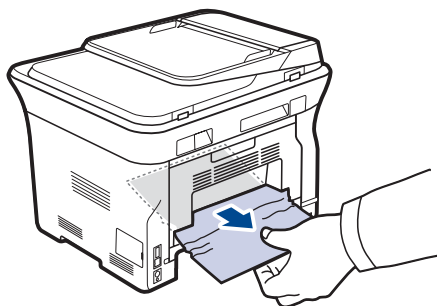

Если не удастся определить место замятия или бумага удаляется с трудом, перейдите к шагу 3.

3. Откройте заднюю крышку.
4. Потяните вниз задние направляющие по обеим сторонам и вытащите бумагу. Установите направляющие в исходное положение.

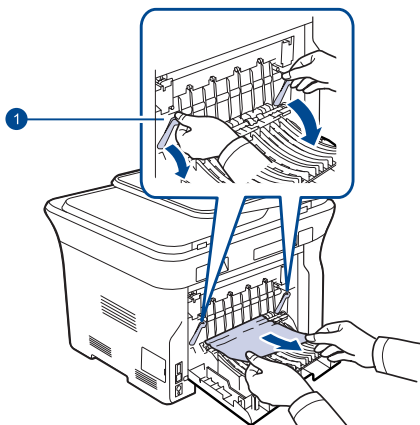

1 Задняя направляющая

5. Закройте заднюю крышку. Печать автоматически возобновится.

В дополнительном лотке

Если замятие бумаги произошло в дополнительном лотке, вытащить замятую бумагу можно следующим образом.

1. Откройте дополнительный лоток, потянув его на себя.

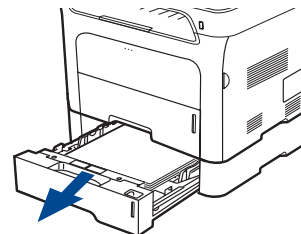

2. Если замятую бумагу видно, осторожно вытяните ее из принтера, как показано на рисунке.

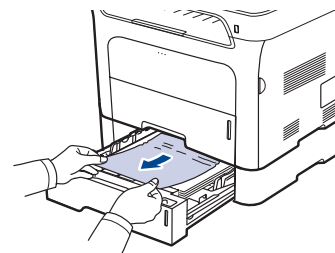

Если не удастся определить место замятия или бумага удаляется с трудом, перейдите к шагу 3.

3. Откройте лоток наполовину.

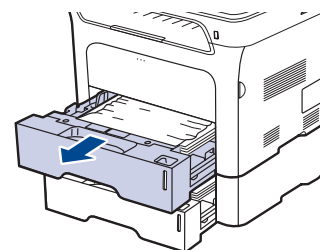

4. Осторожно вытяните мятую бумагу наружу.

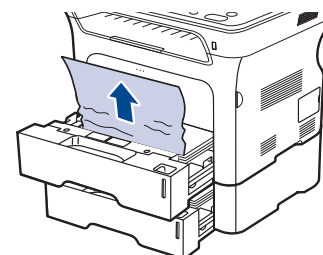

5. Вставьте лотки обратно в устройство. Печать автоматически возобновится.

Описание сообщений на дисплее

Сообщения на дисплее панели управления содержат информацию о состоянии устройства и ошибках печати. В таблице ниже приведены объяснения этих сообщений и сведения о способах устранения неполадок. Сообщения и их значения перечислены в алфавитном порядке.

-  • Если в таблице отсутствует сообщение, выключите и вновь включите питание устройства и повторите попытку печати. Если проблему устранить не удалось, обратитесь в службу технической поддержки.
- В зависимости от модели и комплектации, некоторые сообщения могут не появляться на дисплее.
- xxx обозначает тип материала для печати.
- ууу означает лоток.

СООБЩЕНИЕ	ЗНАЧЕНИЕ	ПРЕДЛАГАЕМЫЕ РЕШЕНИЯ
[ууу] бумага в лотке	Размер бумаги, указанный в настройках принтера, не соответствует размеру загружаемой бумаги.	Загрузите в лоток бумагу нужного размера.
[ууу] нет бумаги	В лотке отсутствует бумага.	Загрузите бумагу в лоток.
[Наж.Остановить]	Кнопка Stop/Clear  была нажата во время работы.	Повторите еще.
[Несовместим]	Полученный факс определен как нежелательный.	Он будет удален. Настройте параметры нежелательных факсов. См. с. 57
[Нет ответа]	Не удастся получить ответ от принимающего факса после нескольких попыток дозвола.	Повторите еще. Убедитесь в том, что принимающий факс находится в рабочем состоянии.
[Ошибка линии]	Аппарат не может соединиться с принимающим факсом, или соединение прервано из-за проблем с телефонной линией.	Повторите еще. Если проблема не устраняется, подождите около часа и повторите попытку. Можно также включить режим исправления ошибок. См. с. 57.
[Ошибка связи]	Возникли проблемы со связью.	Попросите отправителя повторно переслать документ.
Вых. лот. полн. Откр/зак. крышку	Выходной лоток устройства заполнен.	Извлеките бумагу. Откройте и закройте переднюю крышку.

СООБЩЕНИЕ	ЗНАЧЕНИЕ	ПРЕДЛАГАЕМЫЕ РЕШЕНИЯ
Группа недоступна	Сделана попытка использования номера ячейки группового набора в случае, когда возможно использование только номера единичной ячейки (например, при назначении номеров для многоадресной рассылки).	Используйте только номера быстрого набора или введите номер с цифровой клавиатуры.
Зам. 2-ст.печ. 0 Проверьте внутри	При двусторонней печати произошло замятие бумаги. Относится только к принтерам, которые поддерживают эту возможность.	Устраните замятие. См. с. 75.
Зам. 2-ст.печ. 1 Откр/зак.крышку	При двусторонней печати произошло замятие бумаги. Относится только к принтерам, которые поддерживают эту возможность.	Устраните замятие. См. с. 75.
Замените карт. ▼	Данное сообщение появляется между состояниями Нет тонера и Мало тонера .	Замените картридж на новый. См. с. 68.
Замятие	Произошло замятие оригинала документа в автоподатчике.	Устраните замятие. См. с. 73.
Замятие 0 Откр/зак. крышку	Замятие бумаги при подаче в лотке.	Устраните замятие. См. с. 74.
Замятие 1. Откр/зак. крышку	Замятие бумаги внутри принтера.	Устраните замятие. См. с. 75.
Замятие 2. Проверьте внутри	В области выхода бумаги произошло замятие специального материала для печати.	Устраните замятие. См. с. 75.

СООБЩЕНИЕ	ЗНАЧЕНИЕ	ПРЕДЛАГАЕМЫЕ РЕШЕНИЯ
Заправл. карт. ▼	Установленный картридж не является оригинальным или был повторно заправлен.	При заправке картриджа качество печати может значительно снизиться, так как его характеристики могут отличаться от оригинального картриджа. Рекомендуется использовать картридж производства Samsung.
Крышка открыта	Передняя крышка закрыта неплотно.	Закройте крышку до щелчка.
Линия занята	Принимающий факс не отвечает или линия занята.	Повторите попытку через несколько минут.
Мало тонера ▼	Соответствующий картридж почти пуст.	Извлеките картридж и тщательно встряхните его. Это позволит временно возобновить печать.
Не назначен	Кнопке быстрого вызова или номеру ячейки быстрого набора, которые вы пытаетесь использовать, не назначен номер.	Введите номер вручную при помощи цифровой клавиатуры или сохраните номер или адрес.
Неиспр. картридж ▼	Установленный картридж не предназначен для данного устройства.	Установите оригинальный картридж Samsung, предназначенный для данного устройства.
Нет тонера ▼	Тонер в картридже закончился. Устройство прекращает печать. Нажмите кнопку ОК , чтобы перейти от сообщения к пункту Остановить или Продолжить . ◀ Остановить ▶	Стрелками «вправо» и «влево» выберите пункт Остановить или Продолжить . Если выбрать пункт Остановить , нажав кнопку ОК на панели управления, устройство прекратит печать. При выборе пункта Продолжить печать не будет остановлена, но ее качество не гарантируется. Если не был выбран ни один из вариантов, принтер продолжит работу так, как при выборе варианта Остановить . Замените картридж на новый. См. с. 68.

СООБЩЕНИЕ	ЗНАЧЕНИЕ	ПРЕДЛАГАЕМЫЕ РЕШЕНИЯ
Обновлен. данных Подождите...	Данное сообщение появляется при внесении изменений в параметры системы, а также при резервном копировании данных.	Не отключайте питание устройства во время отображения данного сообщения. В противном случае внесенные изменения и данные могут быть потеряны.
Операция не назначена	Выполняется операция Добавить стр./Отмена задания , но в памяти нет сохраненных заданий.	Просмотрите данные на дисплее, чтобы выяснить, есть ли запланированные задания.
Основной привод заблокирован	Сбой в работе электродвигателя.	Откройте и закройте переднюю крышку.
Отменить? ◀ Да ▶	При сохранении документа в память произошло переполнение памяти устройства.	Для того чтобы прекратить обработку факса, выберите значение ОК , нажав кнопку Да . Если страницы, которые удалось сохранить, необходимо отправить, выберите значение ОК , нажав кнопку Нет . Оставшиеся страницы следует отправить позже, когда освободится память.
Ошибка записи Провер.пам. USB	Сохранение на флэш-накопитель (USB) не выполнено.	Проверьте наличие свободного места на флэш-накопителе (USB).
Ошибка отправки	Не удалось установить соединение с SMTP-сервером.	Проверьте настройки сервера и сетевой кабель.
Ошибка отправки (DNS)	Сбой, связанный с DNS.	Настройте параметры DNS.
Ошибка отправки (POP3)	Сбой, связанный с протоколом POP3.	Настройте параметры протокола POP3.
Ошибка отправки (SMTP)	Сбой, связанный с протоколом SMTP.	Измените на доступный сервер.
Ошибка отправки (аутентификация)	Сбой, связанный с SMTP-аутентификацией.	Настройте параметры аутентификации.
Ошибка отправки (неверн.конфиг.)	Неполадки в работе сетевой карты.	Скорректируйте настройку сетевой карты.
Ошибка чтения Провер.пам. USB	Истекло время при чтении данных.	Повторите еще.

СООБЩЕНИЕ	ЗНАЧЕНИЕ	ПРЕДЛАГАЕМЫЕ РЕШЕНИЯ
Память заполнена	Память устройства заполнена.	Удалите ненужные задания факса. Повторите попытку передачи после того как свободной памяти станет больше. Также можно разделить передачу на несколько частей.
Повторите ввод	Введено недопустимое значение.	Введите правильное значение.
Повторить набор?	Если линия занята, устройство ожидает некоторое время перед повторным набором номера.	Нажатие на кнопку OK приведет, непосредственно, к повторному набору номера или Stop/Clear  к отмене повторного набора.
Размер сообщения не поддерж.	Слишком большой размер письма не поддерживается SMTP-сервером.	Разделите письмо или уменьшите разрешение.
Рес. [xxx] на исходе	Срок службы узла заканчивается.	См. дополнительную информацию на с. 69 и обратитесь в службу технической поддержки.
Страница слишком большая	Данные одной страницы превышают установленный размер письма.	Уменьшите разрешение и повторите попытку.
Тонер закончился ▼	Срок службы картриджа, на который указывает стрелка индикатора, истек.	Это сообщение выводится, если тонер закончился и устройство прекратило печать. Замените соответствующий картридж оригинальным картриджем Samsung. См. с. 68.
Установите карт. ▼	Не установлен картридж.	Установите картридж.
Формат не поддержив.	Выбранный формат файла не поддерживается.	Выберите корректный формат файла.

Устранение других неполадок

В таблице перечислены некоторые неисправности и способы их устранения. Для устранения неполадок следуйте приведенным рекомендациям. Если проблему устранить не удалось, обратитесь в службу технической поддержки.

Подача бумаги

ПРОБЛЕМА	ПРЕДЛАГАЕМЫЕ РЕШЕНИЯ
Во время печати произошло замятие бумаги.	Устраните замятие. См. с. 73.
Листы бумаги слипаются.	<ul style="list-style-type: none"> Убедитесь, что лоток для бумаги не переполнен. Лоток может вмещать до 250 листов в зависимости от толщины бумаги. Используйте только бумагу рекомендованного типа. См. с. 39. Вытащите бумагу из лотка, согните ее или расправьте. Бумага может слипаться при повышенной влажности.
Не подается несколько листов бумаги.	<ul style="list-style-type: none"> Возможно, в лоток загружена бумага разных типов. Загружайте бумагу только одного типа, размера и одинаковой плотности. Если несколько листов бумаги вызвали замятие, удалите застрявшую бумагу. См. с. 73.
Бумага не подается в устройство.	<ul style="list-style-type: none"> Устраните помехи внутри устройства. Бумага загружена неправильно. Извлеките бумагу из лотка и загрузите ее правильно. В лотке слишком много бумаги. Извлеките из лотка излишки бумаги. Бумага слишком толстая. Используйте только бумагу, соответствующую требованиям для данного устройства. См. с. 33. Если оригинал не подается в устройство, попробуйте заменить резиновый блок автоподатчика. См. с. 69.
Постоянно происходит замятие бумаги.	<ul style="list-style-type: none"> В лотке слишком много бумаги. Извлеките из лотка излишки бумаги. Для печати на специальных материалах используйте лоток ручной подачи. Используется бумага неподходящего типа. Используйте только бумагу, соответствующую требованиям для данного устройства. См. с. 33. Внутри устройства скопились обрывки бумаги. Откройте переднюю крышку и удалите остатки бумаги. Если оригинал не подается в устройство, попробуйте заменить резиновый блок автоподатчика. См. с. 69.
Конверты неправильно подаются в устройство.	Проверьте положение ограничителей по обеим сторонам конверта.

Неполадки при печати

ПРОБЛЕМА	ВОЗМОЖНАЯ ПРИЧИНА	ПРЕДЛАГАЕМЫЕ РЕШЕНИЯ
Устройство не печатает.	На устройство не подается питание.	Проверьте подключение шнура питания. Проверьте выключатель и источник питания.
	Устройство не является принтером по умолчанию.	Выберите Xerox WorkCentre 3210 или WorkCentre 3220 в качестве принтера по умолчанию в системе Windows.
	Проверьте наличие следующих ошибок: <ul style="list-style-type: none"> • Не закрыта передняя крышка. Закройте крышку. • Произошло замятие бумаги. Устраните замятие. См. с. 74. • Не загружена бумага. Загрузите бумагу. См. с. 37. • Не установлен картридж. Установите картридж. • При возникновении системных ошибок во время печати обратитесь к представителю службы технической поддержки. 	
	Неправильно подключен соединительный кабель между компьютером и устройством.	Отключите кабель и подключите его еще раз.
	Соединительный кабель между компьютером и устройством неисправен.	Если возможно, подключите кабель к заведомо исправному компьютеру и напечатайте документ. Кроме того, можно попробовать подключить другой кабель принтера.
	Указан неправильный порт.	Проверьте настройки принтера в операционной системе Windows и убедитесь, что задание печати отправляется на правильный порт. Если у компьютера несколько портов, убедитесь, что устройство подключено к нужному порту.
	Неправильно настроены параметры устройства.	Проверьте свойства принтера и убедитесь, что все параметры печати установлены правильно.
	Драйвер принтера установлен неправильно.	Переустановите программное обеспечение принтера. См. раздел «Программное обеспечение».
	Произошел сбой в работе устройства.	Просмотрите сообщение на дисплее панели управления, чтобы выяснить, не произошла ли системная ошибка.

ПРОБЛЕМА	ВОЗМОЖНАЯ ПРИЧИНА	ПРЕДЛАГАЕМЫЕ РЕШЕНИЯ
Устройство не печатает. (Продолжение)	Размер документа слишком велик, и на диске компьютера недостаточно свободного места, чтобы разместить задание печати.	Освободите место на диске и повторно отправьте документ на печать.
Устройство подает материалы для печати не из указанного источника бумаги.	В окне свойств принтера неправильно указан источник бумаги.	В большинстве приложений выбрать источник бумаги можно на вкладке Тонкая диалогового окна свойств принтера. Правильно укажите источник бумаги. См. экран справки драйвера принтера.
Печать выполняется слишком медленно.	Задание печати слишком сложное.	Упростите страницу или измените параметры качества печати.
Половина страницы пуста.	Неправильно выбрана ориентация страницы.	Измените ориентацию страницы в используемом приложении. См. экран справки драйвера принтера.
	Фактический размер бумаги не соответствует выбранным настройкам.	Убедитесь, что размер бумаги в лотке совпадает с размером бумаги, указанным в настройках драйвера принтера. Также проверьте, совпадает ли этот размер с размером бумаги, заданным в приложении.
На печать выводится неправильный, искаженный или неполный текст.	Кабель принтера подключен неправильно или неисправен.	Отключите и снова подключите кабель принтера. Проверьте качество печати, повторно отправив на печать документ, который ранее печатался успешно. Подключите кабель и устройство к другому компьютеру и выведите на печать задание, которое печатается успешно. Подключите новый кабель принтера.
	Выбран неправильный драйвер принтера.	В соответствующем меню приложения проверьте, правильно ли выбрано устройство.
	Сбой приложения.	Отправьте задание на печать из другого приложения.
	Сбой операционной системы.	Завершите работу Windows и перезагрузите компьютер. Выключите и снова включите устройство.

ПРОБЛЕМА	ВОЗМОЖНАЯ ПРИЧИНА	ПРЕДЛАГАЕМЫЕ РЕШЕНИЯ
Страницы выходят из устройства пустыми.	Картридж неисправен или закончился тонер.	Перераспределите тонер в картридже. См. с. 67. При необходимости замените картридж.
	Файл документа может содержать пустые страницы.	Проверьте, имеются ли в файле пустые страницы.
	Неисправны какие-либо компоненты принтера (например контроллер или плата).	Обратитесь в службу технической поддержки.
Файлы PDF печатаются некорректно. Некоторые фрагменты графики, текста или иллюстраций отсутствуют.	Несовместимость файла PDF с программой Acrobat.	Чтобы решить проблему, напечатайте файл PDF как изображение. В настройках печати Acrobat включите опцию Print As Image .  Печать файла PDF в виде изображения занимает больше времени, чем обычно.
Низкое качество печати фотографий. Изображения нечеткие.	Слишком низкое разрешение фотографии.	Уменьшите размер фотографии. При увеличении размера фотографии в приложении ее разрешение снижается.
На печать выводится неправильный, искаженный или неполный текст.	При работе в среде DOS настройки шрифта для принтера могут быть установлены неправильно.	Рекомендуемые действия: Измените их. См. раздел «Изменение шрифтов» на с. 31.
Перед началом печати вблизи выходного лотка устройства обнаруживаются испарения.	Испарения во время печати могут быть вызваны повышенной влажностью бумаги.	Это не является неисправностью. Вы можете продолжать печать.

Некачественная печать

Если внутренние компоненты устройства загрязнены или бумага загружена неправильно, качество печати может заметно ухудшиться. В таблице содержатся инструкции по устранению подобных неполадок.

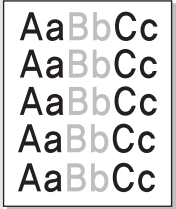
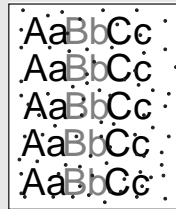
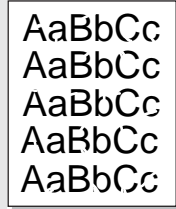
ПРОБЛЕМА	ПРЕДЛАГАЕМЫЕ РЕШЕНИЯ
<p>Слишком светлое или бледное изображение</p> 	<p>Вертикальные белые полосы или бледные области могут появляться на странице по перечисленным ниже причинам:</p> <ul style="list-style-type: none"> В картридже заканчивается тонер. Срок службы картриджа можно немного продлить. См. с. 68. Если это не улучшит качество печати, установите новый картридж с тонером. Бумага не отвечает требованиям (например слишком влажная или жесткая). См. с. 33. Если вся страница слишком светлая, это значит, что установлено низкое разрешение печати. Выберите нужное разрешение. См. экран справки драйвера принтера. Если изображение бледное и грязное, значит картридж нуждается в чистке. Возможно, загрязнена поверхность блока лазерного сканирования внутри устройства. Очистите блок лазерного сканирования, обратитесь в службу технической поддержки.
<p>Пятна тонера</p> 	<ul style="list-style-type: none"> Бумага не отвечает требованиям (например слишком влажная или жесткая). См. с. 33. Возможно, загрязнен механизм подачи бумаги. См. раздел «Внутренняя чистка» на с. 65.
<p>Непропечатанные участки</p> 	<p>Беспорядочно расположенные на странице бледные области обычно округлой формы могут возникать по следующим причинам:</p> <ul style="list-style-type: none"> Отдельный лист бумаги непригоден для печати. Повторите печать задания. Неравномерная влажность бумаги или наличие на ее поверхности влажных пятен. Используйте бумагу другой марки. См. с. 33. Некачественная партия бумаги. Иногда при производстве бумаги образуются области, отталкивающие тонер. Используйте бумагу другой марки или сорта. Настройте параметр принтера и повторите попытку. В свойствах принтера перейдите на вкладку Бумага и установите в качестве типа бумаги значение Толстая. Более подробные сведения см. в разделе «Программное обеспечение». <p>Если устранить неполадку не удастся, обратитесь в службу технической поддержки.</p>

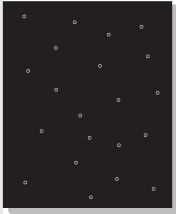
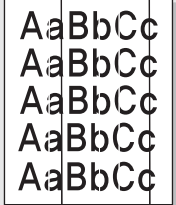
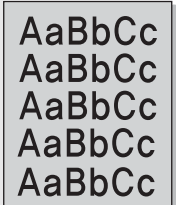
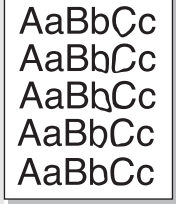
ПРОБЛЕМА	ПРЕДЛАГАЕМЫЕ РЕШЕНИЯ
Белые точки 	<p>Белые точки могут появляться на странице по следующим причинам:</p> <ul style="list-style-type: none"> • Бумага слишком грубая; внутренние элементы устройства, в том числе ролик переноса, загрязнены используемой бумагой. Очистите внутренние части устройства. Обратитесь в службу технической поддержки. • Возможно, загрязнен механизм подачи бумаги. Обратитесь в службу технической поддержки.
Вертикальные линии 	<p>Черные вертикальные полосы могут появиться на странице по указанной ниже причине:</p> <ul style="list-style-type: none"> • барабан внутри картриджа поцарапан. Извлеките картридж и установите новый. См. с. 68. <p>Белые вертикальные полосы могут появиться на странице по следующей причине:</p> <ul style="list-style-type: none"> • Возможно, загрязнена поверхность блока лазерного сканирования внутри устройства. Очистите блок лазерного сканирования, обратитесь в службу технической поддержки.
Цветной или черный фон 	<p>При слишком сильном затенении фона выполните следующие действия:</p> <ul style="list-style-type: none"> • Замените бумагу менее плотной. См. с. 33. • Проверьте условия эксплуатации устройства: слишком низкая или слишком высокая влажность (например относительная влажность более 80 %) может привести к чрезмерному затенению фона. • Извлеките картридж и установите новый. См. с. 68.
Разводы тонера 	<ul style="list-style-type: none"> • Очистите внутренние компоненты устройства. См. с. 65. • Проверьте тип и качество бумаги. См. с. 33. • Извлеките картридж и установите новый. См. с. 68.

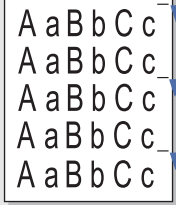
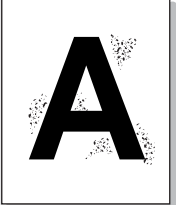
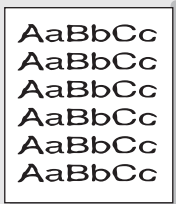
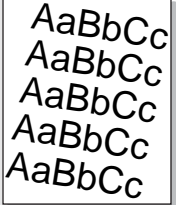
ПРОБЛЕМА	ПРЕДЛАГАЕМЫЕ РЕШЕНИЯ
Повторяющиеся вертикальные дефекты 	<p>На стороне листа, где выполнялась печать, появляются дефекты, расположенные через равные промежутки:</p> <ul style="list-style-type: none"> • Картридж неисправен. Если на страницах появляются повторяющиеся отметки, несколько раз напечатайте страницу чистки, чтобы очистить картридж. Если это не помогает, установите новый картридж с тонером. См. с. 68. • На некоторые детали устройства мог попасть тонер. Если дефект появляется на обратной стороне листа, такая проблема должна исчезнуть после печати нескольких страниц. • Поврежден блок термофиксатора. Обратитесь в службу технической поддержки.
Рассеивание тонера 	<p>Рассеивание тонера по фону происходит из-за того, что частицы тонера распределяются по странице случайным образом.</p> <ul style="list-style-type: none"> • Возможно, бумага слишком влажная. Используйте для печати бумагу из другой пачки. Не вскрывайте пачки до начала использования, иначе бумага может впитать слишком много влаги. • Если рассеивание тонера происходит на конверте, измените макет печати, чтобы не печатать на клееных швах с обратной стороны. Печать на них может привести к появлению дефектов. • Если рассеивание происходит на всей поверхности напечатанной страницы, измените разрешение печати в приложении или в свойствах принтера.
Деформированные символы 	<ul style="list-style-type: none"> • Если символы искажены и имеют вид незакрашенных контуров, возможно, используется слишком гладкая бумага. Используйте другую бумагу. См. с. 33. • Если символы искажены и текст волнообразно искривлен, возможно, блок сканирования нуждается в ремонте. Обратитесь в службу технической поддержки.
Перекося страницы 	<ul style="list-style-type: none"> • Проверьте, правильно ли загружена бумага. • Проверьте тип и качество бумаги. См. с. 33. • Убедитесь в том, что бумага или другой материал загружены правильно, а ограничители прилегают к стопке не слишком свободно и не слишком плотно.

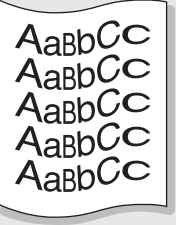
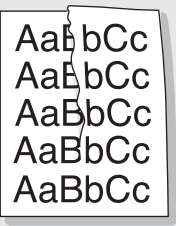
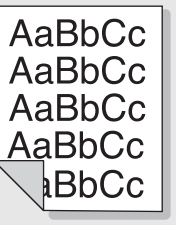
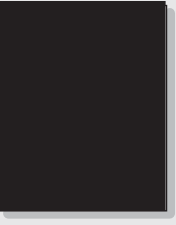
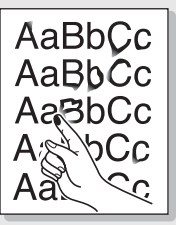
ПРОБЛЕМА	ПРЕДЛАГАЕМЫЕ РЕШЕНИЯ
<p>Сворачивание и искривление</p> 	<ul style="list-style-type: none"> • Проверьте, правильно ли загружена бумага. • Проверьте тип и качество бумаги. Высокая температура и влажность могут привести к скручиванию бумаги. См. с. 33. • Переверните стопку бумаги в лотке. Попробуйте также повернуть бумагу в лотке на 180°.
<p>Морщинки и складки</p> 	<ul style="list-style-type: none"> • Проверьте, правильно ли загружена бумага. • Проверьте тип и качество бумаги. См. с. 33. • Переверните стопку бумаги в лотке. Попробуйте также повернуть бумагу в лотке на 180°.
<p>Напечатанные страницы загрязнены с обратной стороны</p> 	<ul style="list-style-type: none"> • Проверьте, не просыпался ли тонер. Очистите внутренние компоненты устройства. См. с. 65.
<p>Цветные или черные страницы</p> 	<ul style="list-style-type: none"> • Возможно, картридж установлен неправильно. Извлеките картридж и вновь установите его. • Возможно, картридж неисправен и требует замены. Извлеките картридж и установите новый. См. с. 68. • Возможно, устройство нуждается в ремонте. Обратитесь в службу технической поддержки.
<p>Незакрепленный тонер</p> 	<ul style="list-style-type: none"> • Очистите внутренние компоненты устройства. См. с. 65. • Проверьте тип и качество бумаги. См. с. 33. • Извлеките картридж и установите новый. См. с. 68. • Если устранить дефект не удастся, возможно, устройство нуждается в ремонте. Обратитесь в службу технической поддержки.

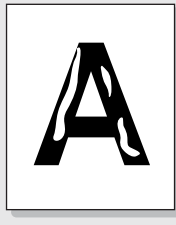
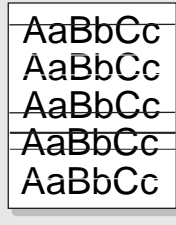
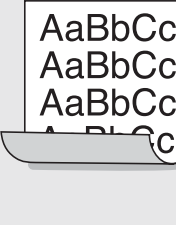
ПРОБЛЕМА	ПРЕДЛАГАЕМЫЕ РЕШЕНИЯ
<p>Непропечатка символов</p> 	<p>Непропечатка символов — это появление белых участков внутри символов, которые должны быть полностью черного цвета.</p> <ul style="list-style-type: none"> • Если печать выполняется на прозрачных пленках, попробуйте использовать пленки другого типа. Из-за текстуры прозрачных пленок непропечатка символов может быть нормальным явлением. • Возможно, печать выполняется на стороне листа, не предназначенной для печати. Извлеките бумагу и переверните ее. • Возможно, бумага не соответствует установленным требованиям. См. с. 33.
<p>Горизонтальные полосы</p> 	<p>Горизонтальные черные полосы и разводы могут появляться по указанным ниже причинам:</p> <ul style="list-style-type: none"> • Картридж установлен неправильно. Извлеките картридж и вновь установите его. • Картридж неисправен. Извлеките картридж и установите новый. См. с. 68. • Если устранить дефект не удастся, возможно, устройство нуждается в ремонте. Обратитесь в службу технической поддержки.
<p>Сворачивание</p> 	<p>Если готовые документы скручиваются или бумага не подается в устройство, выполните следующие действия:</p> <ul style="list-style-type: none"> • Переверните стопку бумаги в лотке. Попробуйте также повернуть бумагу в лотке на 180°. • Настройте параметр принтера и повторите попытку. В свойствах принтера перейдите на вкладку Бумага и установите в качестве типа бумаги значение Тонкая. Более подробные сведения см. в разделе «Программное обеспечение». • Используйте функцию Уклад. в стопку. См. с. 38.
<p>На нескольких страницах появляется непонятное изображение, тонер плохо закрепляется на бумаге, снижается яркость печати или появляются загрязнения.</p>	<p>Это может произойти в том случае, если принтер используется на высоте более 1 000 м над уровнем моря.</p> <p>На большой высоте могут появляться такие дефекты, как плохое закрепление тонера или снижение яркости печати. Этот параметр можно настроить на вкладке Утилиты принтера или на вкладке Принтер окна свойств драйвера принтера. См. с. 28.</p>

Неполадки при копировании

ПРОБЛЕМА	ПРЕДЛАГАЕМЫЕ РЕШЕНИЯ
Копии слишком светлые или слишком темные.	С помощью функции Яркость сделайте фон копий более темным или светлым.
На копиях появляются разводы, линии или пятна.	<ul style="list-style-type: none"> Если эти дефекты присутствуют на оригинале, с помощью функции Яркость сделайте фон копии более светлым. Если на оригинале документа этих дефектов нет, очистите блок сканирования. См. с. 66.
Изображение на копии перекошено.	<ul style="list-style-type: none"> Оригинал документа должен лежать на стекле экспонирования лицевой стороной вниз, в автоподатчике — лицевой стороной вверх. Убедитесь, что бумага для копирования загружена правильно.
Устройство печатает пустые страницы вместо копий.	Оригинал документа должен лежать на стекле экспонирования лицевой стороной вниз, в автоподатчике — лицевой стороной вверх.
С копии легко стирается изображение.	<ul style="list-style-type: none"> Замените бумагу в лотке бумагой из новой упаковки. В помещении с высокой влажностью не оставляйте бумагу надолго внутри устройства.
При копировании часто происходит замятие бумаги.	<ul style="list-style-type: none"> Разверните стопку бумаги веером, чтобы разделить листы, и переверните ее в лотке. Замените бумагу в лотке новой. Проверьте положение направляющих бумаги и при необходимости отрегулируйте их. Убедитесь, что в лоток загружена бумага подходящей плотности. Рекомендуется использовать бумагу плотностью 80 г/м². Проверьте, не осталось ли в устройстве обрывков после удаления замятой бумаги.
Тонер в картридже заканчивается, хотя напечатано меньше количество копий, чем то, на которое рассчитан картридж.	<ul style="list-style-type: none"> Возможно, оригиналы содержат картинки, закрашенные области или толстые линии. Например, при печати форм, бюллетеней, книг и подобных документов расходуется больше тонера. Возможно, устройство очень часто включают и выключают. Во время копирования крышка стекла экспонирования остается открытой.

Неполадки при сканировании

ПРОБЛЕМА	ПРЕДЛАГАЕМЫЕ РЕШЕНИЯ
Сканирование не выполняется.	<ul style="list-style-type: none"> Сканируемый документ должен лежать на стекле экспонирования сканируемой стороной вниз, а в автоподатчике — сканируемой стороной вверх. Возможно, для сканирования документа недостаточно памяти. Проверьте, работает ли функция предварительного сканирования. Задайте более низкий уровень разрешения сканирования. Проверьте правильность подключения кабеля USB. Убедитесь, что кабель USB исправен. Подключите другой, заведомо исправный кабель. При необходимости замените кабель. Проверьте правильность настройки параметров сканера. Просмотрите настройки сканера в приложении и убедитесь, что задание сканирования передается на нужный порт.
Сканирование выполняется очень медленно.	<ul style="list-style-type: none"> Проверьте, не печатает ли устройство полученные данные. Если это так, дождитесь окончания печати, прежде чем начать сканирование документа. Изображения сканируются медленнее, чем текст. В режиме сканирования скорость обмена данными снижается, так как для анализа и воспроизведения отсканированного изображения требуется большой объем памяти. В параметрах настройки BIOS компьютера включите режим ECP. Это позволит увеличить быстродействие. Сведения о настройке BIOS см. в руководстве пользователя к вашему компьютеру.

ПРОБЛЕМА	ПРЕДЛАГАЕМЫЕ РЕШЕНИЯ
<p>На экран компьютера выводится одно из следующих сообщений:</p> <ul style="list-style-type: none"> • Устройство не может работать в выбранном режиме H/W. • Порт используется другой программой • Порт отключен • Сканер занят загрузкой данных или печатью. Повторите попытку после завершения текущего задания. • Неправильный дескриптор. • Ошибка сканирования. 	<ul style="list-style-type: none"> • Возможно, выполняется копирование или печать. Повторите попытку после завершения. • Выбранный порт уже используется. Перезагрузите компьютер и повторите попытку. • Неправильно подключен кабель принтера или принтер выключен. • Драйвер сканера не установлен или внешние параметры заданы неправильно. • Убедитесь, что устройство подключено правильно и на него подано питание. Затем перезагрузите компьютер. • Неправильно подключен кабель USB или устройство выключено.

Неполадки функции сетевого сканирования

ПРОБЛЕМА	ПРЕДЛАГАЕМЫЕ РЕШЕНИЯ
<p>Не удается найти файл отсканированного изображения.</p>	<p>Местонахождение файла с отсканированным изображением можно узнать, открыв вкладку Дополнительно в окне Свойства программы Сетевое сканирование.</p>
<p>Не удается найти файл отсканированного изображения после сканирования.</p>	<ul style="list-style-type: none"> • Проверьте, установлено ли на компьютере приложение для обработки отсканированных изображений. • Чтобы отсканированное изображение открывалось сразу после завершения сканирования, включите опцию Сразу же сохранить изображение в указанную папку с помощью приложения по умолчанию на вкладке Дополнительно в окне Свойства программы Сетевое сканирование.
<p>Имя пользователя и PIN-код утрачены.</p>	<p>Проверьте имя пользователя и PIN-код на вкладке Сервер программы Сетевое сканирование в окне Свойства.</p>
<p>Не удается просмотреть файл справки.</p>	<p>Для просмотра файла справки необходим браузер Internet Explorer версии 4 Service Pack 2 или более поздней версии.</p>
<p>Не удается использовать Диспетчер сетевого сканирования Xerox.</p>	<p>Проверьте версию операционной системы. Поддерживаются операционные системы Windows 2000, Windows XP, Windows 2003 и Windows Vista.</p>

Неполадки при работе с факсом

ПРОБЛЕМА	ПРЕДЛАГАЕМЫЕ РЕШЕНИЯ
<p>Устройство не включается, дисплей и кнопки не работают.</p>	<ul style="list-style-type: none"> • Отключите шнур питания и подключите его снова. • Убедитесь в том, что в розетке есть питание.
<p>Нет гудка на линии.</p>	<ul style="list-style-type: none"> • Проверьте правильность подключения устройства к телефонной линии. • Проверьте, работает ли телефонная розетка. Для этого подключите к ней другой телефон.
<p>Номера, сохраненные в памяти, набираются неправильно.</p>	<p>Проверьте правильность сохранения номеров в памяти. Распечатайте содержимое адресной книги (см. с. 60).</p>
<p>Оригинал не подается в устройство.</p>	<ul style="list-style-type: none"> • Убедитесь, что бумага не помята и правильно загружена в устройство. Проверьте размер и толщину оригинала. • Автоподатчик должен быть плотно закрыт. • Возможно, требуется заменить резиновый блок автоподатчика. См. с. 69.
<p>Факсы не принимаются автоматически.</p>	<ul style="list-style-type: none"> • Должен быть установлен режим приема Факс. • Убедитесь в том, что в лотке есть бумага. • Проверьте, не появляется ли на дисплее сообщение об ошибке. Устраните обнаруженные неисправности.
<p>Факс не отправляется.</p>	<ul style="list-style-type: none"> • Оригинал должен быть загружен в автоподатчик или на стекло экспонирования. • На дисплей должно выводиться сообщение Отправка. • Убедитесь в том, что принимающее устройство может принять отправляемый факс.
<p>Принятый факс имеет низкое качество или на нем есть непропечатанные места.</p>	<ul style="list-style-type: none"> • Устройство, отправившее факс, работает неправильно. • Возникли помехи на линии из-за плохого качества связи. • Проверьте устройство, сделав копию. • Картридж неисправен. Замените картридж с тонером (см. стр. 68).
<p>Некоторые слова на принятом факсе растянуты.</p>	<p>В устройстве, отправившем факс, возникло замятие документа.</p>
<p>На отправляемых документах появляются линии.</p>	<p>Проверьте блок сканирования и при необходимости очистите его. См. с. 66.</p>

ПРОБЛЕМА	ПРЕДЛАГАЕМЫЕ РЕШЕНИЯ
Устройство набирает номер, но соединение с удаленным факсом установить не удается.	Возможно, удаленное устройство отключено, в нем нет бумаги или оно не может принимать входящие звонки. Попросите пользователя принимающего устройства решить проблему.
Факс не сохраняется в памяти.	Возможно, для сохранения факса недостаточно памяти. Если на дисплее появилось сообщение Память заполнена , удалите из памяти все ненужные факсы и затем повторите попытку сохранить документ.
В нижней части каждой страницы или на следующих страницах появляются пустые области с небольшой полоской текста сверху.	Возможно, были заданы неправильные значения для параметров бумаги. Сведения о параметрах бумаги см. на с. 33.

Типичные проблемы при использовании PostScript (только модель WorkCentre 3220)

Ошибки, описанные ниже, связаны с языком PS и появляются при одновременном использовании нескольких языков принтера.

 Чтобы при возникновении ошибок PostScript выводилось сообщение или печатался отчет об ошибке, откройте окно настройки печати и выберите соответствующий параметр в группе «Ошибки PostScript».

НЕИСПРАВНОСТЬ	ВОЗМОЖНАЯ ПРИЧИНА	РЕШЕНИЕ
Файл PostScript не выводится на печать.	Драйвер PostScript установлен неправильно.	<ul style="list-style-type: none"> Установите драйвер PostScript, см. раздел «Программное обеспечение». Напечатайте страницу конфигурации и проверьте, доступен ли язык PS для печати. Если неисправность не устранена, обратитесь в службу технической поддержки.
На экран выводится сообщение об ошибке проверки лимита.	Задание печати слишком сложное.	Упростите документ или установите дополнительную память.

НЕИСПРАВНОСТЬ	ВОЗМОЖНАЯ ПРИЧИНА	РЕШЕНИЕ
Распечатывается страница ошибок PostScript.	Возможно, формат задания печати не соответствует формату PostScript.	Выберите формат PostScript для задания печати. Проверьте, не ожидает ли приложение отправки файла настройки или заголовка PostScript на устройство.
В настройках драйвера не выбран дополнительный лоток.	Драйвер принтера не настроен для работы с дополнительным лотком.	Откройте окно свойств драйвера PostScript, перейдите на вкладку Параметры устройства и выберите для параметра Лоток в группе Настраиваемые параметры значение Установлен .

Типичные проблемы в операционной системе Windows

ПРОБЛЕМА	ПРЕДЛАГАЕМЫЕ РЕШЕНИЯ
Во время установки появляется сообщение «Файл уже используется».	Закройте все приложения. Удалите все приложения из группы автозагрузки, затем перезагрузите Windows. Переустановите драйвер принтера.
На экране появятся сообщения «Общая ошибка защиты», «Ошибка OE», «Spool 32» или «Недопустимая операция».	Закройте все приложения, перезагрузите Windows и повторите попытку напечатать документ.
На экране появятся сообщения «Ошибка печати», «Ошибка. Превышено время ожидания».	Эти сообщения могут появляться во время печати. Дождитесь завершения устройством процесса печати. Если сообщение появляется в режиме ожидания или после завершения процесса печати, проверьте соединение и/или наличие ошибок.

 Дополнительные сведения об ошибках Windows см. в документации Microsoft Windows.

Типичные проблемы в операционной системе Linux

ПРОБЛЕМА	ПРЕДЛАГАЕМЫЕ РЕШЕНИЯ
Устройство не печатает.	<ul style="list-style-type: none"> Проверьте, установлен ли в системе драйвер принтера. Запустите программу Unified Driver Configurator и в окне Printers на вкладке Printers configuration проверьте список доступных принтеров. Данное устройство должно быть в этом списке. Если это не так, запустите мастер добавления нового принтера для настройки устройства. Проверьте, запущен ли принтер. Откройте окно Printers configuration и выберите устройство в списке принтеров. Просмотрите описание устройства на панели Selected printer. Если строка состояния содержит строку (stopped), нажмите клавишу Start. После этого устройство должно возобновить нормальную работу. Состояние stopped может возникнуть вновь в случае некоторых неполадок при печати. Например, это может произойти при попытке напечатать документ, если порт устройства занят приложением для сканирования. Убедитесь, что порт свободен. Поскольку объединенные в составе многофункционального устройства принтер и сканер используют один и тот же интерфейс ввода-вывода (порт многофункционального устройства), вполне возможны попытки одновременного доступа нескольких приложений к одному порту. Во избежание конфликтов контроль над устройством разрешен только одному приложению. Остальные пользователи получат сообщение о том, что устройство занято (device busy). Откройте окно настройки портов и выберите порт, назначенный принтеру. Если порт занят другим приложением, это отображается на панели Selected port. В этом случае следует дождаться завершения текущего задания или нажать кнопку Release port, если в работе приложения, за которым закреплен порт, наблюдаются неполадки. Проверьте, задан ли в приложении специальный параметр печати «-ogaw». Если параметр командной строки содержит «-ogaw», удалите его, чтобы печать выполнялась правильно. В программе Gimp front-end выберите пункт print -> Setup printer и отредактируйте параметр в командной строке.

ПРОБЛЕМА	ПРЕДЛАГАЕМЫЕ РЕШЕНИЯ
Устройство не печатает. (Продолжение)	<ul style="list-style-type: none"> В версии CUPS (Common Unix Printing System), включаемой в поставку ОС SuSE Linux 9.2 (cups-1.1.21), зафиксированы неполадки при печати под управлением протокола IPP (Internet Printing Protocol). Используйте печать через сокет или установите более позднюю версию CUPS (cups-1.1.22 или выше).
Устройство не печатает страницы целиком, они выходят наполовину пустыми.	<p>Это известная проблема, возникающая, когда на цветном принтере в 64-разрядной версии системы Linux используется пакет Ghostscript 8.51 или более ранней версии. Об этой проблеме сообщалось на веб-сайте bugs.ghostscript.com в статье Ghostscript Bug 688252 (Ошибка Ghostscript 688252). Данная проблема устранена в пакете AFPL Ghostscript 8.52 и более поздних версий. Для устранения этой проблемы загрузите последнюю версию пакета AFPL Ghostscript с веб-сайта http://sourceforge.net/projects/ghostscript/ и установите ее.</p>
Сканирование посредством программы Gimp Front-end невозможно.	<ul style="list-style-type: none"> Проверьте, есть ли в меню «Acquire» программы Gimp Front-end пункт «Xsane: Device dialog.». Если этот пункт отсутствует, установите дополнительный модуль Xsane для программы Gimp. Дополнительный модуль Xsane для программы Gimp можно найти на компакт-диске с дистрибутивом Linux или на домашней странице Gimp. Подробную информацию см. в справке ОС Linux на компакт-диске с дистрибутивом Linux или в справке приложения Gimp Front-end. <p>При использовании другого приложения для сканирования см. справку соответствующей программы.</p>
При печати документа появляется сообщение об ошибке «Cannot open port device file» (Не удается открыть файл устройства порта).	<p>Во время печати не следует изменять значения параметров выполняемого задания печати (например с помощью служебной программы LPR). Известные версии сервера CUPS прерывают задание печати при изменении его параметров и пытаются повторно запустить прерванное задание. Поскольку драйвер Unified Linux Driver блокирует порт многофункционального устройства во время печати, после внезапного прекращения работы драйвера порт остается заблокированным и недоступным для последующих заданий печати. В этом случае попробуйте освободить порт.</p>

ПРОБЛЕМА	ПРЕДЛАГАЕМЫЕ РЕШЕНИЯ
<p>Устройство отсутствует в списке сканеров.</p>	<ul style="list-style-type: none"> • Проверьте, подключено ли устройство к компьютеру. Убедитесь, что устройство правильно подключено к компьютеру через порт USB и включено. • Проверьте, установлен ли в системе драйвер сканера. В программе Unified Driver Configurator откройте окно Scanners configuration и нажмите на кнопку Drivers. Убедитесь, что в списке присутствует драйвер, имя которого соответствует названию устройства. Убедитесь, что порт свободен. Поскольку объединенные в составе многофункционального устройства принтер и сканер используют один и тот же интерфейс ввода-вывода (порт многофункционального устройства), вполне возможны попытки одновременного доступа нескольких приложений к одному порту. Во избежание конфликтов контроль над устройством разрешен только одному приложению. Остальные пользователи получают сообщение о том, что устройство занято (device busy). Обычно соответствующее сообщение выводится при запуске процедуры сканирования. • Для определения источника проблемы следует открыть настройки портов и выбрать порт, назначенный сканеру. Символическое обозначение порта /dev/mfp0 соответствует обозначению LP:0 в свойствах сканера, /dev/mfp1 соответствует LP:1, и т. д. Порты USB начинаются с /dev/mfp4, поэтому сканеру с портом USB:0 соответствует /dev/mfp4, и так далее по порядку номеров. Если порт занят другим приложением, это отображается на панели Selected port. В этом случае следует дождаться завершения текущего задания или нажать кнопку Release port, если в работе приложения, за которым закреплен порт, наблюдаются неполадки.

ПРОБЛЕМА	ПРЕДЛАГАЕМЫЕ РЕШЕНИЯ
<p>Устройство не сканирует.</p>	<ul style="list-style-type: none"> • Проверьте, помещен ли в устройство оригинал. • Проверьте, подключено ли устройство к компьютеру. Если при сканировании возникают ошибки ввода-вывода, проверьте правильность подключения устройства. • Убедитесь, что порт свободен. Поскольку объединенные в составе многофункционального устройства принтер и сканер используют один и тот же интерфейс ввода-вывода (порт многофункционального устройства), вполне возможны попытки одновременного доступа нескольких приложений к одному порту. Во избежание конфликтов контроль над устройством разрешен только одному приложению. Остальные пользователи получают сообщение о том, что устройство занято (device busy). Обычно соответствующее сообщение выводится при запуске процедуры сканирования. Для определения источника проблемы следует открыть настройки портов и выбрать порт, назначенный сканеру. Символическое обозначение порта /dev/mfp0 соответствует обозначению LP:0 в свойствах сканера, /dev/mfp1 соответствует LP:1 и т. д. Порты USB начинаются с /dev/mfp4, поэтому сканеру с портом USB:0 соответствует /dev/mfp4, и так далее по порядку номеров. Если порт занят другим приложением, это отображается на панели Selected port. В этом случае следует дождаться завершения текущего задания или нажать клавишу Release port, если в работе приложения, за которым закреплен порт, наблюдаются неполадки.

 Для получения дополнительной информации о сообщениях об ошибках обратитесь к руководству пользователя ОС Linux.

Типичные проблемы в операционной системе Macintosh

ПРОБЛЕМА	ПРЕДЛАГАЕМЫЕ РЕШЕНИЯ
Файлы PDF печатаются некорректно. Некоторые фрагменты графики, текста или иллюстраций отсутствуют.	<p>Несовместимость файла PDF с программой Acrobat. Чтобы решить проблему, напечатайте файл PDF как изображение. В настройках печати Acrobat включите опцию Print As Image.</p> <p> Печать файла PDF в виде изображения занимает больше времени, чем обычно.</p>
После печати документа задание не исчезает из очереди печати (в операционной системе Mac OS 10.3.2).	<p>Обновите операционную систему Mac OS до версии OS 10.3.3 или выше.</p>
В режиме печати обложки некоторые буквы не печатаются надлежащим образом.	<p>Проблема возникает из-за того, что Mac OS не может создавать шрифты во время печати в режиме печати обложки. Буквы английского алфавита и цифры в режиме титульного листа отображаются нормально.</p>

 Для получения дополнительной информации о сообщениях об ошибках см. руководство пользователя Mac OS.

заказ расходных материалов и дополнительных компонентов

В этой главе содержится информация, необходимая для приобретения картриджей и дополнительных компонентов для устройства.

В главу входят указанные ниже разделы.

- Расходные материалы
- Дополнительные компоненты

 Дополнительные компоненты или функции могут отличаться в зависимости от страны. Обратитесь к торговому представителю и выясните, имеется ли необходимый компонент в наличии в Вашей стране.

Расходные материалы

Когда в картридже заканчивается тонер, вы можете заказать новый картридж следующего типа.

ТИП	СРЕДНЯЯ ПРОИЗВОДИТЕЛЬНОСТЬ ^а
Печатный картридж стандартной емкости	Средний ресурс картриджа — 2 000 стандартных страниц
Печатный картридж повышенной емкости	Средний ресурс картриджа — 4 000 стандартных страниц

а. Заявленный ресурс в соответствии со стандартом ISO/IEC 19752.

 Новые картриджи и другие расходные материалы следует приобретать в той же стране, где приобреталось устройство. В противном случае, картриджи и расходные материалы могут быть несовместимыми с данным устройством, поскольку конфигурация картриджа и расходных материалов отличается для разных стран.

- Как приобрести

Дополнительные компоненты

Вы можете приобрести и установить дополнительные компоненты для повышения производительности и емкости устройства.

ДОПОЛНИТЕЛЬНЫЕ КОМПОНЕНТЫ	ОПИСАНИЕ	НОМЕР КОМПОНЕНТА
Модуль памяти	Расширяет объем памяти устройства.	• 098N02189
Дополнительный лоток 2	Если вам часто приходится загружать бумагу, можно установить дополнительный лоток на 250 листов, позволяющий печатать документы на материалах различных размеров и типов.	098N02204

Как приобрести

Чтобы заказать одобренные компанией Xerox расходные материалы и компоненты, обратитесь в местное представительство компании Xerox или в магазин, в котором был куплен принтер, или посетите веб-сайт www.xerox.com/office/support и укажите свою страну или регион (country/region), чтобы получить контактную информацию, необходимую для обращения в службу технической поддержки.

установка дополнительных компонентов

Данное устройство представляет собой полнофункциональный принтер, оптимизированный для выполнения большинства функций печати. Однако принимая во внимание, что у пользователей могут быть свои особые требования, компания Xerox производит дополнительные компоненты, позволяющие расширить возможности печати.

В главу входят указанные ниже разделы.

- Меры предосторожности при установке дополнительных компонентов

Меры предосторожности при установке дополнительных компонентов

- Отключите шнур питания
Запрещается открывать крышку платы управления при включенном питании.
Во избежание поражения электрическим током всегда отключайте шнур питания при установке или снятии ЛЮБОГО внутреннего или внешнего компонента.
- Снимите заряд статического электричества
Плата управления и внутренние дополнительные компоненты (модули памяти) подвержены воздействию статического электричества. Перед установкой или извлечением внутренних компонентов снимите заряд статического электричества с тела, прикоснувшись к металлическому предмету (например к задней металлической пластине любого устройства, подключенного к розетке с заземлением). Если вы отошли от места проведения работ до завершения установки, повторно снимите статический заряд.

! При установке компонентов батарея, находящаяся внутри устройства, является служебным компонентом. Не заряжайте ее самостоятельно.
Установка батареи неправильного типа может привести к взрыву. Утилизация использованных батарей должна производиться в соответствии с инструкциями.

Обновление модуля памяти

Устройство оснащено модулем памяти типа SODIMM. В него можно установить дополнительный модуль памяти. Чтобы увеличить объем памяти, можно установить модуль памяти в свободный разъем. Объем памяти устройства (128 МБ) можно увеличить, установив модуль памяти объемом 256 МБ. Информацию по заказу дополнительного модуля памяти (см. «Модуль памяти» на с. 90).

Установка модуля памяти

1. Выключите устройство и отсоедините все шнуры.
2. Откройте крышку платы управления.

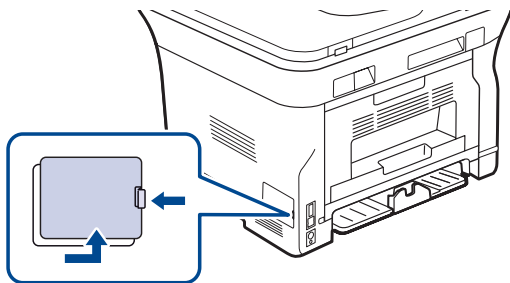

- Обновление модуля памяти
3. Достаньте новый модуль памяти из пластиковой упаковки.
 4. Удерживая модуль памяти за края, установите его в разъем под наклоном около 30 градусов. Убедитесь, что пазы на модуле памяти совпадают с пазами разъема.

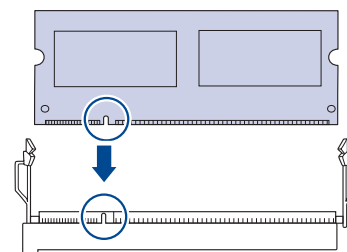

- !** Выемки и вырезы, показанные выше, необязательно совпадают с теми, которые присутствуют на реальных модулях памяти и в разъеме.

5. Осторожно вставьте модуль памяти в разъем до щелчка.

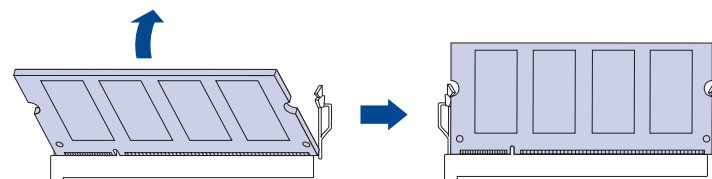

- !** Не нажимайте сильно на модуль памяти, иначе он может быть поврежден. Если модуль не устанавливается в разъем, аккуратно повторите описанные действия.

6. Закройте крышку платы управления.
7. Подключите шнур питания и кабель принтера и включите устройство.

- !** Чтобы снять блок памяти, нажмите две пластинки снаружи на слоте, при этом модуль памяти выйдет из слота.

Активация добавленной памяти в свойствах принтера PS

Чтобы использовать дополнительный модуль памяти, его нужно выбрать в окне свойств драйвера принтера PostScript.

1. Убедитесь в том, что драйвер принтера PostScript установлен на компьютере. Дополнительные сведения об установке драйвера принтера PostScript см. в разделе «Программное обеспечение».
2. В Windows откройте меню **Пуск**.
3. В Windows 2000 выберите пункт **Параметры**, а затем пункт **Принтеры**.
В Windows XP/2003 выберите пункт **Принтеры и факсы**.
В системе Windows Vista выберите **Панель управления > Оборудование и звук > Принтеры**.
4. Выберите принтер Xerox WorkCentre 3220 PS.
5. Щелкните по значку принтера правой кнопкой мыши и выберите пункт **Свойства**.
6. В Windows 2000/XP/2003/Vista выберите **Параметры устройства**.
7. Укажите объем установленной памяти в поле **Память принтера** раздела **Настраиваемые параметры**.
8. Щелкните **ОК**.

Технические характеристики

В данной главе содержатся сведения о технических характеристиках устройства и специальных функциях.

Глава включает следующие разделы.

- Общие характеристики
- Технические характеристики принтера
- Технические характеристики сканера

Общие характеристики

 Символом «*» обозначается дополнительная функция, которая может присутствовать в зависимости от модели принтера.

ПОЗ.	ОПИСАНИЕ
Емкость автоподатчика	до 50 листов плотностью 75 г/м ²
Размер документа для автоподатчика	Ширина: от 142 до 216 мм Длина: от 148 до 356 мм
Емкость входных лотков	<ul style="list-style-type: none">• Лоток: 250 листов обыкновенной бумаги, 80 г/м²• Лоток ручной подачи: 1 лист бумаги• Дополнительный лоток: 250 листов обычной бумаги плотностью 80 г/м² Дополнительные сведения о емкостях входных лотков см. на с. 34.
Емкость выходных лотков	Лицевой стороной вниз: 150 листов плотностью 75 г/м ²
Номинальная мощность	110–127 В переменного тока или 220–240 В переменного тока Точные спецификации напряжения, частоты (Гц) и типа тока см. на этикетке на корпусе устройства.
Потребляемая мощность	<ul style="list-style-type: none">• Обычный режим работы: менее 450 Вт·ч• Режим готовности: менее 60 Вт·ч• В режиме энергосбережения: менее 12 Вт·ч• В выключенном состоянии: 0 Вт·ч
Уровень шума^а	WorkCentre 3210 <ul style="list-style-type: none">• Режим готовности: менее 26 дБ• В режиме печати: менее 49 дБ• Режим копирования: менее 52 дБ
	WorkCentre 3220 <ul style="list-style-type: none">• Режим готовности: менее 26 дБ• В режиме печати: менее 50 дБ• Режим копирования: менее 52 дБ
Время по умолчанию для перехода из режима готовности в режим энергосбережения	<ul style="list-style-type: none">• WorkCentre 3210: 15 минут• WorkCentre 3220: 15 минут
Время загрузки	Менее 15 секунд (из «спящего» режима)

- Технические характеристики копировального аппарата
- Технические характеристики факса

ПОЗ.	ОПИСАНИЕ
Условия эксплуатации	<ul style="list-style-type: none">• Температура: от 10 до 32 °C• Относительная влажность: от 20 до 80 %
Дисплей	16 символов x 2 строки
Срок службы картриджа^б	Средний ресурс картриджа — 4 000 стандартных страниц. (в комплекте поставляется картридж на 2 000 страниц ^с).
Память (расширяемая)*	128 Мб (макс. 384 Мб)
Внешние габариты (Ш x Г x В)	445,2 x 410,5 x 395,3 мм без дополнительного лотка
Вес (включая расходные материалы)	<ul style="list-style-type: none">• WorkCentre 3210: 13,8 кг• WorkCentre 3220: 13,9 кг
Вес упаковки	<ul style="list-style-type: none">• Бумажная: 2,8 кг• Пластиковая: 0,76 кг
Рабочая нагрузка (ежемесячно)	<ul style="list-style-type: none">• WorkCentre 3210: до 30 000 страниц• WorkCentre 3220: до 50 000 страниц
Температура закрепления тонера	180 °C

а. Уровень звукового давления согласно ISO 7779

б. Заявленный ресурс соответствует требованиям стандарта ISO/IEC 19752. Фактический ресурс, исчисляемый в страницах, зависит от условий эксплуатации, интервала печати, типа и размера материалов для печати.

с. Зависит от настроек устройства.

Технические характеристики принтера

ПОЗ.	ОПИСАНИЕ	
Метод печати	Лазерная печать	
Скорость печати^а	<ul style="list-style-type: none"> WorkCentre 3210: до 24 стр./мин. (формат А4), 24 стр./мин. (формат Letter) WorkCentre 3220: до 28 стр./мин. (формат А4), 30 стр./мин. (формат Letter) 	
Скорость двусторонней печати	WorkCentre 3220: до 14 изображений в минуту (в формате А4/Letter)	
Время печати первой страницы	Из состояния готовности	<ul style="list-style-type: none"> WorkCentre 3210: менее 9,5 секунд WorkCentre 3220: менее 8,5 секунд
	После холодного запуска	<ul style="list-style-type: none"> WorkCentre 3210: менее 17 секунд WorkCentre 3220: менее 16 секунд
Разрешение печати	Фактическое разрешение до 1 200 тчк/дюйм	
Язык принтера	<ul style="list-style-type: none"> WorkCentre 3210: PCL6 WorkCentre 3220: PCL6, PostScript 3 	
Совместимость с операционными системами^б	<ul style="list-style-type: none"> Windows: 2000/XP/2003/Vista Linux: Различные версии ОС Linux Macintosh: Mac OS X 10.3~10.5 	
Интерфейс	<ul style="list-style-type: none"> Высокоскоростной интерфейс USB 2.0 Ethernet 10/100 Base TX (встроенного типа) 	

а. Скорость печати зависит от операционной системы, быстродействия компьютера, используемых приложений, способа подключения, типа и размера материала для печати и сложности задания печати.

б. Чтобы загрузить последнюю версию программного обеспечения, обратитесь на веб-сайт www.xerox.com/office/support.

Технические характеристики сканера

ПОЗ.	ОПИСАНИЕ		
Совместимость	Стандарт TWAIN и стандарт WIA		
Метод сканирования	Цветной контактный датчик (CIS)		
Разрешение^а	Стандарт TWAIN	Оптическое	<ul style="list-style-type: none"> В автоподатчике: до 600 x 600 тчк/дюйм Стекло экспонирования: до 1 200 x 1 200 тчк/дюйм
		Улучшенное: до 4 800 x 4 800 тчк/дюйм	
	Стандарт WIA ^б	<ul style="list-style-type: none"> В автоподатчике: до 600 x 600 тчк/дюйм Стекло экспонирования: до 1 200 x 1 200 тчк/дюйм 	
		Сканировать в USB: 100, 200, 300 тчк/дюйм	
		Сканирование с отправкой по эл. почте (только WorkCentre 3220): 100, 200, 300 тчк/дюйм	
Сканирование в приложение: 75, 150, 200, 300, 600 тчк/дюйм			
Формат файла для сетевого сканирования	BMP, TIFF, PDF, JPEG ^с (только в цветном режиме)		
Полезная длина сканирования	<ul style="list-style-type: none"> Стекло экспонирования: 297 мм В автоподатчике: 348 мм 		
Полезная ширина сканирования	Не более 208 мм		
Разрядность сканирования в цветном режиме	<ul style="list-style-type: none"> Внутренняя: 24 бит Внешняя: 24 бит 		
Разрядность сканирования в черно-белом режиме	<ul style="list-style-type: none"> 1 бит, линейное, полутона 8 бит для изображений в оттенках серого 		

а. Максимальное разрешение разное, в зависимости от используемого приложения сканирования.

б. Стандарт WIA поддерживает только оптическое разрешение.

с. Формат JPEG недоступен при выборе режима «Черно-белое» в параметрах цвета сканирования.

Технические характеристики копировального аппарата

ПОЗ.	ОПИСАНИЕ	
Скорость копирования^а	<ul style="list-style-type: none"> WorkCentre 3210: до 24 стр./мин. (формат А4), 24 стр./мин. (формат Letter) WorkCentre 3220: до 28 стр./мин. (формат А4), 30 стр./мин. (формат Letter) 	
Разрешение копирования	Text	Сканирование/Печать: до 600 x 600 тчк/дюйм
	Текст и фото	Сканирование/Печать: до 600 x 600 тчк/дюйм
	Фото	Сканирование/Печать: до 600 x 600 тчк/дюйм
Диапазон масштабирования	<ul style="list-style-type: none"> В автоподатчике: 25 %–100 % Стекло экспонирования: 25 %–400 % 	

а. Скорость копирования измеряется при создании нескольких копий одного документа.

Технические характеристики факса

 Функция факса может не поддерживаться в зависимости от модели устройства.

ПОЗ.	ОПИСАНИЕ
Совместимость	ITU-T G3, ECM
Телефонная линия	Аналоговая коммутируемая телефонная сеть общего пользования (PSTN) или офисная АТС
Протокол кодирования данных	MH/MR/MMR/JBIG/JPEG
Скорость модема	33,6 Кбит/с
Скорость передачи	До 3 секунд на страницу ^а
Максимальная длина документа	356 мм
Разрешение	<ul style="list-style-type: none"> Стандарт: до 203 x 98 тчк/дюйм Четкое/Фото: до 203 x 196 тчк/дюйм Сверхвысокое: до 300 x 300 тчк/дюйм (только при получении) Цветная: до 200 x 200 тчк/дюйм
Память	3,2 Мб (около 260 страниц)
Полутона	256 уровней

а. Стандартное разрешение, MMR(JBIG), максимальная скорость модема, фаза «С» по таблице ITU-T №1, передача памяти, ECM.

гlossарий

 Представленный глоссарий поможет ознакомиться с продуктом. Здесь разъясняется терминология, которая обычно используется при описании процесса печати, в том числе и в данном руководстве пользователя.

BMF

Растровый графический формат внутреннего использования графической подсистемы Microsoft Windows (GDI), который обычно используется как простой формат графических файлов на этой платформе.

BOOTP

Bootstrap Protocol (протокол начальной загрузки). Сетевой протокол, используемый для автоматического получения клиентом своего IP-адреса. Получение IP-адреса происходит во время загрузки компьютеров или операционных систем, работающих на этих компьютерах. Серверы BOOTP назначают IP-адрес каждому сетевому клиенту из адресного пула. BOOTP дает возможность компьютерам «бездисковой рабочей станции» получать IP-адрес перед загрузкой какой-либо расширенной операционной системы.

CCD

Прибор с зарядовой связью (CCD) — это аппаратное обеспечение, дающее возможность выполнять задания сканирования. Механизм блокировки CCD также используется для удержания модуля CCD с целью предотвращения повреждений при передвижении аппарата.

CSV

Значение, отделенное запятой (CSV), тип формата файлов, CSV используется для обмена данными между неродственными приложениями. Этот формат файлов, как таковой используемый в Microsoft Excel, стал псевдостандартом в промышленности, даже среди платформ не на основе Microsoft.

DHCP

DHCP (Dynamic Host Configuration Protocol — протокол динамического выбора конфигурации хост-машины) является сетевым протоколом «клиент-сервер». Сервер DHCP предоставляет параметры конфигурации на конкретный запрос от клиента DHCP, обычно компьютеру клиента параметры требуются для подключения к сети. DHCP предоставляет также механизм назначения IP-адреса компьютеру клиента.

DIMM

Модуль памяти с двухрядным расположением выводов (DIMM), небольшая печатная плата, предназначенная для хранения данных. DIMM хранит все данные принтера, такие как данные для печати и полученные факсы.

DNS

DNS (Domain Name Server — служба доменных имен) — это система, которая хранит информацию, связанную с доменными именами в распределенной по сети базе данных, такой как Интернет.

DRPD

Режим распознавания условного звонка. Функция условного звонка — это услуга телефонной компании, позволяющая использовать одну телефонную линию для работы с несколькими телефонными номерами.

ECM

Режим исправления ошибок (ECM) — это необязательный режим передачи данных, имеющийся в факсимильных аппаратах или в факс-модемах класса 1. Он автоматически регистрирует и исправляет ошибки в процессе передачи факса, которые иногда возникают из-за помех в телефонной линии.

Ethernet

Ethernet — это технология организации компьютерных сетей на базе передачи кадров, используемая при создании локальных сетей. Она определяет запись и блокировку на физическом уровне, форматы кадров и протоколы на уровне MAC (управление доступом к среде)/канальном уровне модели OSI. Для сетей Ethernet чаще всего используется стандарт IEEE 802.3. Он является наиболее распространенной технологией LAN, используемой с 1990-х годов до настоящего времени.

EtherTalk

Набор протоколов, разработанный компанией Apple Computer для компьютерных сетей. Он был включен в оригинальный Macintosh (1984), а сейчас его использование ограничивается компанией Apple в пользу сетей TCP/IP.

FDI

Внешний интерфейс устройства (FDI) — это плата, устанавливаемая в устройство для подключения внешнего устройства, такого как монетоприемник или устройства для чтения карт памяти. В результате появляется возможность наладить эксплуатацию устройства на платной основе.

FTP

Протокол передачи файлов (FTP) — это общеиспользуемый протокол для обмена файлами в любой сети, поддерживающей протокол TCP/IP (такой как Интернет или Интранет).

IEEE

Институт инженеров по электротехнике и радиоэлектронике (IEEE) — это международная некоммерческая организация, занимающаяся продвижением технологий, связанных с электричеством.

IEEE 1284

Стандарт параллельного порта 1284, который был разработан Институтом инженеров по электротехнике и радиоэлектронике (IEEE). Термин «1284-B» описывает особый тип разъема на конце параллельного кабеля, который подключается к периферийному устройству (например, к принтеру).

IPM

Изображений в минуту (IPM) — это показатель скорости принтера. Значение IPM показывает количество односторонних листов, которое принтер может напечатать за одну минуту.

IPX/SPX

IPX/SPX означает обмен пакетами в Интернете/последовательный обмен пакетами. Это — сетевой протокол, используемый операционной системой Novell NetWare. Как IPX, так и SPX обеспечивают службу подключения подобно TCP/IP, при этом протокол IPX имеет сходство с IP, а SPX имеет сходство с TCP. IPX/SPX первоначально был разработан для локальных сетей (LAN), для которых он является очень эффективным протоколом (обычно его производительность превышает производительность протокола TCP/IP в LAN).

IP-адрес

Адрес, используемый в протоколе IP, является уникальным числом, которое используется сетевыми устройствами для идентификации и взаимодействия друг с другом по сети с использованием стандарта IP (Internet Protocol — протокол Интернета).

ISO

Международная организация по стандартизации (ISO) — это международный орган стандартизации, членами которого являются представители национальных органов стандартизации. ISO публикует промышленные и коммерческие стандарты, использующиеся во всем мире.

ITU-T

Международный союз электросвязи — это международная организация, созданная с целью стандартизации и регулирования международных радио- и телекоммуникаций. В его основные задачи входит стандартизация, распределение радиочастот и организация мероприятий по связи между разными странами, чтобы обеспечить возможность международной телефонной связи. Т в аббревиатуре ITU-T означает телекоммуникации.

JBIG

Объединенная экспертная группа по изображениям уровня «би» (JBIG) — это стандарт сжатия изображений без потерь качества и четкости, который был разработан для сжатия бинарных изображений, в частности факсов, но может применяться также для других изображений.

JPEG

Объединенная экспертная группа по фотографии (JPEG) — это наиболее распространенный стандартный метод сжатия фотографических изображений с частичной потерей качества. Этот формат используется для хранения и передачи фотографий во всемирной глобальной сети.

LDAP

Облегченный протокол доступа к каталогам (LDAP) — это сетевой протокол для запросов и изменений служб каталогов, работающих по протоколу TCP/IP.

MAC-адрес

Адрес контроля доступа к среде (MAC) — это уникальный идентификатор устройства, присоединенного к сетевой среде. MAC-адрес — это уникальное 48-битовое число, обычно записываемое в виде 12 шестнадцатеричных символов, сгруппированных попарно (например, 00-00-0c-34-11-4e). Этот адрес обычно является жестко запрограммированным в плате сетевого интерфейса (NIC) ее производителем и используется для помощи маршрутизаторам, пытающимся найти устройство в больших сетях.

MH

Модифицированный метод Хаффмана (MH) — это метод сжатия для сокращения количества передаваемых данных между факсимильными аппаратами, необходимого для передачи изображения, рекомендованный ITU-T T.4. MH является схемой шифрования по длинам серий на основе словаря кодов, оптимизированной под эффективное сжатие свободного пространства. Так как большинство факсов состоит, в основном, из свободного пространства, это позволяет свести к минимуму время передачи большинства факсов.

MMR

Модифицированный метод модификации READ (MMR) — это метод сжатия данных, рекомендованный ITU-T T.6.

MR

Модифицированное считывание (MR) — это метод сжатия данных, рекомендованный ITU-T T.4. MR кодирует первую просканированную линию при помощи метода MH. Следующая строка сравнивается с предыдущей, определяются различия между ними, и эти различия кодируются и передаются.

OPC

Органический фотопроводник (OPC) — это механизм, который формирует виртуальное изображение для печати с помощью лазерного луча. Обычно представляет собой цилиндр серого или зеленого цвета.

Барабан постепенно изнашивается при использовании. Его следует своевременно заменять, поскольку он покрывается царапинами от твердых частиц, имеющихся в бумаге.

OSI

Взаимодействие открытых систем (OSI) — это модель, разработанная для связи Международной Организацией Стандартизации (ISO). OSI представляет стандартный модульный принцип архитектуры сети, который делит требуемый набор комплексных функций на управляемый, автономный и функциональный слои. Этими слоями являются (сверху вниз): приложение, презентация, сессия, передача, сеть, канал передачи данных и физическая связь.

PABX

Офисная автоматическая телефонная станция (PABX) — это автоматическая телефонная система коммутации, действующая в пределах учреждения.

PCL

Язык управления печатью (PCL) — это язык описания страниц (PDL), разработанный компанией HP в качестве протокола принтера, который стал промышленным стандартом. Изначально разработанный для первых струйных принтеров, PCL был выпущен для разных уровней: для термографических печатающих устройств, матричных принтеров и страничных принтеров.

PDF

Portable Document Format (PDF) — это защищенный патентом формат файла, разработанный компанией Adobe Systems для представления двухмерных документов в виде, не зависящем от отображающего устройства и его разрешения.

PostScript

PostScript (PS) — язык описания страниц и язык программирования, первоначально используемый в электронных и настольных издательских системах, применяется в качестве интерпретатора для формирования изображений.

PS

См. PostScript.

PSTN

Коммутируемая телефонная сеть общего пользования (PSTN) — это сеть общедоступных мировых телефонных сетей с коммутацией каналов, которая обычно маршрутизируется через коммутатор (например, в производственных помещениях).

SMB

Блок серверных сообщений (SMB) — это сетевой протокол, применяемый в основном для предоставления общего доступа к файлам, принтерам, последовательным портам и различным каналам связи между узлами сети. Он обеспечивает также механизм связи с аутентификацией.

SMTP

Простой протокол электронной почты (SMTP) — это стандарт для передачи электронной почты в Интернете. SMTP — это относительно простой протокол на основе текста, в котором указывается один или несколько получателей сообщения, а затем передается текст сообщения. Это протокол клиент — сервер, по которому клиент передает сообщения электронной почты серверу.

TCP/IP

Протокол управления передачей (TCP) и интернет-протокол (IP); набор протоколов связи, который применяет стек протокола, на основе которого работает Интернет и большинство коммерческих сетей.

TCR

Отчет подтверждения передачи (TCR) предоставляет сведения о каждой передаче данных, такие как состояние задания, результат передачи и количество отправленных страниц. Этот отчет может печататься после каждого задания или только после неудачной передачи.

TIFF

Теговый формат файлов изображения (TIFF) — это формат растрового изображения с переменным разрешением. Обычно TIFF описывает данные изображений, поступающие от сканера. Изображения в формате TIFF используют тэги, то есть ключевые слова, определяющие характеристики изображения, содержащегося в файле. Этот гибкий и независимый от платформы формат может использоваться для изображений, полученных при помощи различных приложений обработки изображений.

TWAIN

Промышленный стандарт для сканеров и программного обеспечения. При помощи TWAIN-совместимого сканера с TWAIN-совместимой программой сканирование может быть запущено из программы. Это — программный интерфейс приложения записи изображений для операционных систем Microsoft Windows и Apple Macintosh.

URL

Унифицированный указатель ресурса (URL) — глобальный адрес документов и ресурсов в сети Интернет. Первая часть адреса указывает на используемый протокол, вторая определяет IP-адрес домена, в котором находится ресурс.

USB

Универсальная последовательная шина (USB) — это стандарт, разработанный компанией USB Implementers Forum, Inc., для соединения компьютеров и периферийных устройств. В отличие от параллельного порта, USB разработан для обеспечения одновременного подключения нескольких периферийных устройств к одному USB-порту компьютера.

WIA

Архитектура записи изображений Windows (WIA) — это архитектура записи изображений, первоначально введенная в Windows Me и Windows XP. Сканирование можно запустить из этих операционных систем при помощи WIA-совместимого сканера.

Автоподатчик

Автоматический податчик документов (ADF) — это механизм, который автоматически подает лист оригинала, так что аппарат может сразу отсканировать несколько страниц.

Битовая глубина

Термин компьютерной графики, описывающий число битов, используемое для описания цвета каждого пиксела растрового изображения. Большая глубина цвета дает более широкий диапазон отдельных цветов. С возрастанием количества битов число возможных цветов становится излишне большим для карты цветов. 1-битный цвет обычно называют монохромным или черно-белым.

Внутренняя сеть

Частная сеть, в которой используются протоколы Интернет, связь между узлами в сети и, возможно, общедоступная система связи, обеспечивающая защиту части информации организации или операций с ее сотрудниками. Иногда термин относится только к видимой службе, внутреннему веб-сайту.

Водяной знак

Водяной знак — это различимое изображение или узор, которое яснее видно на просвет. Водяные знаки впервые были использованы в Болонье, Италия, в 1282 году; они применялись производителями бумаги для идентификации своей продукции, а также на почтовых марках, банкнотах и других правительственных документах, чтобы воспрепятствовать подделкам.

Двусторонняя печать

Механизм для автоматического переворачивания листа бумаги, так что устройство может выполнять печать или сканирование на обеих сторонах бумаги. Принтер, оснащенный модулем двусторонней печати, может печатать на обеих сторонах листа.

Диаграмма ITU-T № 1

Стандартная тестовая диаграмма, публикуемая ITU-T для передачи документов по факсимильной связи.

Драйвер принтера

Программа, используемая для передачи команд и данных с компьютера на принтер.

Дуплексный автоподатчик

Дуплексный автоподатчик документов (DADF) — это механизм, который автоматически подает и переворачивает лист оригинала, так что устройство может отсканировать его с обеих сторон.

Жесткий диск

Жесткий диск (HDD) — это устройство долговременного хранения информации, в котором данные в цифровом виде хранятся на быстро вращающихся дисках с магнитными поверхностями.

Заполнение

Печатный термин, используемый для измерения использования тонера при печати. Например, заполнение 5 % означает, что лист A4 приблизительно на 5 % заполнен изображениями или текстом. Если копия документа или его оригинал содержит сложные изображения или большой объем текста, заполнение будет большим и соответственно возрастет расход тонера.

Индикатор

Светодиодный индикатор (LED) — это полупроводниковый элемент, который отображает состояние устройства.

Картридж с тонером

Это своеобразная емкость с тонером внутри принтера. Тонер — это порошок, который используется в лазерных принтерах и фотокопировальных устройствах. С его помощью формируется текст и изображения на материалах для печати. Тонер может плавиться под воздействием температуры термофиксатора, за счет чего он прилипает к волокнам бумаги.

Маршрут UNC

Конвенция унифицированного именованя (UNC) — это стандартный метод доступа к сетевым ресурсам в Windows NT и других продуктах Microsoft. Формат маршрута UNC выглядит следующим образом:
\\<имя_сервера>\<имя_ресурса>\<дополнительный_каталог>

Маска подсети

Маска подсети используется в сочетании с сетевым адресом для определения того, какая часть адреса является сетевым адресом, а какая — ведущим адресом.

Материалы для печати

Это материалы, такие как бумага, конверты, наклейки и прозрачная пленка, которые можно использовать в принтерах, сканерах, факсах и копировальных аппаратах.

Матричный принтер

Матричный принтер — это тип компьютерного печатающего устройства с печатающей головкой, которая ходит над листом вперед и назад. Печать происходит путем прижатия к бумаге пропитанной чернилами тканевой ленты, почти как в печатной машинке.

Многофункциональный принтер

Многофункциональный принтер (MFP) — это офисное устройство, сочетающее в одном корпусе функции принтера, копировального устройства, факса, сканера и т. п.

Модем

Устройство, модулирующее сигнал несущей частоты путем кодирования цифровой информации, а также демодулирующее такой сигнал несущей частоты путем декодирования переданной информации.

Оригиналы

Первые экземпляры чего-либо, например, документа, фотографии или текста, которые копируются, воспроизводятся или переводятся, но которые сами не были скопированы или созданы из чего-то другого.

Оттенки серого

Оттенки серого соответствуют светлым и темным участкам изображения при преобразовании цветных изображений в черно-белые; различные цвета представляются разными оттенками серого.

Панель управления

Панель управления — это часть корпуса, как правило, вертикальная, на которой расположены элементы управления и индикации. Обычно они находятся на передней панели устройства.

По умолчанию

Значение или параметр, которое действует при начальной установке принтера, его перезагрузке или инициализации.

Полутона

Тип изображения, где оттенки серого имитируются печатью точек с различной плотностью. В более интенсивно закрашенных областях количество точек больше, а в более светлых — меньше.

Протокол

Это обозначение или стандарт, который устанавливает или управляет соединением, связью и передачей данных между двумя вычислительными устройствами.

Протокол IPP

Интернет-протокол печати (IPP) определяет стандартный протокол печати, а также управления заданиями печати, размерами носителя, разрешением и т. п. IPP может использоваться локально или через Интернет для сотен принтеров, он поддерживает также контроль доступа, идентификацию и шифрование данных, что значительно расширяет его возможности и обеспечивает большую безопасность при печати по сравнению с предыдущими протоколами.

Рабочая нагрузка

Рабочая нагрузка — это количество страниц в месяц, которое принтер может напечатать без ухудшения качества печати. Обычно принтер имеет ограничение технического ресурса, например количество страниц в год. Технический ресурс обычно определяется средним количеством отпечатков в течение срока гарантийного обслуживания. Например, при рабочей нагрузке 48 000 страниц в месяц, принимая в расчет 20 рабочих дней, предельное количество страниц в день составляет 2 400.

Разрешение

Это резкость изображения, измеряемая в точках на дюйм (тчк/дюйм). Чем выше количество точек на дюйм, тем больше разрешение.

Сеть NetWare

Сетевая операционная система, разработанная компанией Novell, Inc. Сначала она использовала кооперативную многозадачность для поддержки различных служб на ПК, а сетевые протоколы были основаны на первичном стеке Xerox XNS. В настоящее время NetWare поддерживает как TCP/IP, так и IPX/SPX.

Сеть на базе протокола AppleTalk

AppleTalk — это определенный набор протоколов, разработанный компанией Apple, Inc для компьютерных сетей. Он был включен в оригинальный Macintosh (1984), а сейчас его использование ограничивается компанией Apple в пользу сетей TCP/IP.

Сортировка

Сортировка — это процесс печати задания с несколькими копиями по наборам. Если выбрана сортировка, то устройство печатает полный набор, а потом — дополнительные копии.

Страниц в минуту

Страниц в минуту (PPM) — это метод измерения скорости работы принтера, означающий количество страниц, которые принтер может напечатать за одну минуту.

Термофиксатор

Часть лазерного принтера, которая фиксирует тонер на материале для печати. Он состоит из горячего вала и резервного вала. После переноса тонера на бумагу он с помощью термофиксатора фиксируется на бумаге путем нагревания под давлением — поэтому выходящая из лазерного принтера бумага теплая.

Точек на дюйм

Точек на дюйм (DPI) — это единица измерения разрешения, используемая для сканирования и печати. Как правило, большее значение DPI обеспечивает более высокое разрешение, больше видимых деталей изображения и больший размер файла.

Файл PRN

Это интерфейс драйвера устройства, который позволяет программному обеспечению взаимодействовать с драйвером устройства с помощью обычных системных команд ввода/вывода, что упрощает работу с устройством.

Шлюз

Соединение между компьютерными сетями или между компьютерной сетью и телефонной линией. Является очень распространенным, так как представляет собой компьютер или сеть, которая разрешает доступ другому компьютеру или сети.

Эмуляция

Эмуляция — это техника получения при помощи одного устройства тех же результатов, что и при помощи другого.

Эмулятор дублирует функции одной системы при помощи другой системы, так что вторая система ведет себя как первая. При «эмуляции» стараются точно воспроизвести внешние особенности функционирования, в отличие от «симуляции», при которой речь идет об абстрактной модели симулируемой системы, часто имея в виду ее внутреннее состояние.

алфавитный указатель

Symbols

язык дисплея, изменение 28

D

DRPD (автоматическое распознавание условных звонков) 52

P

PostScript
неполадки 86

A

аварийный сигнал 29

автоподатчик, загрузка 32

адресная книга
номера быстрого набора 58
номера группового набора 59

адресная книга, использование 47

Б

барабан, чистка 69

бумага
загрузка в дополнительный лоток 37
загрузка в лоток 1 37
изменение размера 36
печать на специальных носителях 37
устранение замятий 74

В

время ожидания для задания на печать, настройка 31

Г

громкость динамика 29

громкость, настройка
динамик 29
звонок 29

Д

дата и время, установка 29

дополнительный лоток 90

драйвер
установка 27

З

заголовок факса, настройка 49

загрузка оригиналов
Автоподатчик 32
стекло экспонирования 32

замятие
рекомендации по предотвращению замятия бумаги 73
удаление бумаги из лотка 1 74

замятие, устранение
документ 73

замена
резиновый блок автоподатчика 69

замена компонентов
картридж 68

замена,картридж 69

звонок 29

звук динамика 29

звуковые сигналы, настройка 29

И

индикатор
сост. 20

К

картридж
замена 69
очистка 69

код устройства, установка 49

копирование
яркость 40
2/4 копии/стр. 42
время ожидания, установка 43
клонирование 42
копирование удостоверений 41
параметры по умолчанию, изменение 41
плакат 42
сортировка 42
тип оригинала 40

копирование удостоверений 19

Л

лоток
регулировка ширины и длины 36

лоток для бумаги, выбор
копирование 40
факс 51

М

множественная отправка факсов 53

модуль памяти
заказ 90
установка 91

Н

настройка
высота 28
шрифт 31

неполадка, устранение
Linux 87
Windows 86
качество печати 81
копирование 84
обработка факсов 85
подача бумаги 79
сканирование 84
сканирование с отправкой по сети 85

низкое качество печати, решение 81

номер факса, настройка 49

номера быстрого набора,
настройка 58

номера группового набора,
настройка 59

О

обработка факсов
множественная отправка факсов 53
настройка факса 57
отложенные факсы 53
отправка факсов 50
параметры по умолчанию, изменение 58
пересылка факсов 54
прием факсов 51
приоритетный факс 54

обслуживание
картридж 67
сменные компоненты 69

- оригиналы
 - загрузка 32
 - замятие, устранение 73
- отложенная передача факса 53
- отправка факса
 - автоматически 50
- отчеты, печать 64
- очистка
 - барабан 69
 - внутри 65
 - модуль сканирования 66
 - снаружи 65

П

- память, очистка 65
- панель управления 19
- пересылка факсов 54
- печать
 - отчеты 64
 - флэш-накопитель USB 62
- повторный вызов
 - автоматически 50
 - вручную 50
- прием факсов
 - в режиме «Ав/факс» 52
 - в режиме «Телефон» 51
 - в режиме «Факс» 51
 - в режиме DRPD 52
 - в режиме безопасного приема 52
- приоритетный факс 54
- проблемы в Linux 87
- проблемы в операционной системе Windows 86
- программа Network Scan
 - добавление сканеров 45
 - неполадки 85

Р

- работа с программой SetIP 27
- разбор по копиям, специальные функции копирования 42
- расходные материалы
 - определение ресурса 69
 - срок службы картриджа 67
- режим «Автоотв/факс», режим приема 52
- режим «Телефон», режим приема 51

- режим «Факс», режим приема 51
- режим безопасного приема 52
- режим по умолчанию, изменение 29
- режим часов 29
- режим экономии тонера 30
- режим энергосбережения 30
- режимы приема 51
- резиновый блок автоподатчика, замена 69
- рекомендации по использованию бумаги 35

С

- сети
 - настройка 25
- сигнал клавиш 29
- символы, ввод 29
- сканирование
 - на сетевой компьютер 45
 - на электронную почту 46
 - параметры по умолчанию, изменение 46
 - флэш-накопитель USB 61
- сканирование с отправкой по сети сканирование 45
- специальные функции копирования 42
- стекло экспонирования
 - загрузка документов 32
 - очистка 66

Т

- тип бумаги
 - настройка 39

У

- удостоверение, специальное копирование 41

Ф

- флэш-накопитель USB
 - печать 62
 - резервное сохранение данных 63
 - сканирование 61
 - управление 63

WorkCentre® 3210/3220
Multifunction Printer



WorkCentre® 3210/3220 Software Section

English

Français Section Logiciel
Italiano Sezione software
Deutsch Softwaredokumentation
Español Sección de software
Português Secção do software
Nederlands Software

Svenska Om programvara
Dansk Softwareafsnit
Finnish Ohjelmisto
Norsk Om programvaren
Čeština Sekce softwaru
Polski Sekcja Oprogramowanie
Magyar Szoftverszakasz

Română Secțiune de software
Български Софтуерен раздел
Slovensky Návod na používanie softwaru
Slovenščina Razdelek o programski opremi
Українська Програмне забезпечення
Русский Программное обеспечение
Türkçe Yazılım bölümü
Ελληνικά Ενότητα λογισμικού



Программное обеспечение

Содержание

1. Установка программного обеспечения принтера в Windows

Установка программного обеспечения для принтера	4
Установка программного обеспечения для печати на локальном принтере	4
Установка программного обеспечения для печати на сетевом принтере	6
Переустановка программного обеспечения принтера	9
Удаление программного обеспечения принтера	10

2. Использование SetIP

Установка SetIP	11
Использование SetIP	12

3. Основные параметры печати

Печать документа	13
Печать в файл (PRN)	14
Параметры принтера	14
Вкладка «Макет»	15
Вкладка «Бумага»	15
Вкладка «Графика»	16
Вкладка «Дополнительно»	17
Вкладка «О программе»	18
Вкладка «Принтер»	18
Использование набора параметров	18
Использование справки	18

4. Дополнительные настройки печати

Печать нескольких страниц на одной стороне листа бумаги (функция «Несколько страниц на стороне»)	19
Печать плакатов	20

Печать брошюр	20
Печать на двух сторонах листа	21
Печать документа с масштабированием	21
Масштабирование документа по размеру бумаги	21
Использование водяных знаков	22
Использование имеющихся водяных знаков	22
Создание водяного знака	22
Изменение водяного знака	22
Удаление водяного знака	22
Использование наложений	23
Что такое наложение?	23
Создание нового наложения	23
Использование наложения	23
Удаление наложения	23

5. Использование драйвера PostScript из ОС Windows (WorkCentre 3220)

Параметры принтера	24
Дополнительно	24
Использование справки	24

6. Совместное использование принтера в локальной сети

Настройка выделенного компьютера	25
Настройка клиентского компьютера	25

7. Сканирование

Сканирование с использованием программного обеспечения, поддерживающего интерфейс TWAIN	26
Сканирование с использованием драйвера загрузки рисунков Windows (WIA)	26
Windows XP	26
Windows Vista	27

8. Использование служебных программ

Работа с утилитой настройки принтера	28
Использование экранной справки	28

Доступ к руководству по поиску и устранению неисправностей	28
Изменение настроек Монитора состояния	28

9. Работа с принтером в операционной системе Linux

Приступая к работе	29
Установка пакета Unified Linux Driver	29
Установка пакета Unified Linux Driver	29
Удаление пакета Unified Linux Driver	30
Использование средства Unified Driver Configurator	31
Запуск средства Unified Driver Configurator	31
Окно «Printers configuration»	31
Окно «Scanners Configuration»	32
Окно «Ports Configuration»	32
Настройка параметров принтера	33
Печать документа	33
Печать из приложений	33
Печать файлов	34
Сканирование документа	34
Использование средства «Image Manager»	36

10. Использование принтера с компьютером Macintosh

Установка программного обеспечения для ОС Macintosh	37
Драйвер принтера	37
Настройка принтера	38
Для компьютера Macintosh с сетевым подключением	38
Для компьютера Macintosh с подключением USB	39
Настраиваемые параметры	39
Печать	40
Печать документа	40
Изменение настроек принтера	40
Печать нескольких страниц на одной стороне листа бумаги	42
Двусторонняя печать	42
Сканирование	43
Сканирование посредством интерфейса USB	43

1 Установка программного обеспечения принтера в Windows

Данная глава содержит следующие разделы.

- Установка программного обеспечения для принтера
- Переустановка программного обеспечения принтера
- Удаление программного обеспечения принтера

ПРИМЕЧАНИЕ. Приведенный ниже порядок действий предназначен для системы Windows XP. Инструкции для других операционных систем см. в соответствующих руководствах пользователя или в веб-справке.

Установка программного обеспечения для принтера

Можно установить программное обеспечение для печати на локальном принтере или на сетевом принтере. Для установки программного обеспечения печати на компьютер следуйте инструкциям по установке для используемого принтера.

Драйвер принтера — это программа, позволяющая компьютеру взаимодействовать с принтером. Процедура установки драйверов может отличаться в зависимости от используемой операционной системы.

Перед началом установки закройте все приложения.

Установка программного обеспечения для печати на локальном принтере

Локальным называется принтер, подключенный к компьютеру с помощью кабеля из комплекта поставки принтера, например кабеля USB или параллельного кабеля. Если принтер подключен к локальной сети, пропустите этот шаг и перейдите к разделу «Установка программного обеспечения для печати на сетевом принтере» на стр. 6.

Для программного обеспечения печати можно выбрать обычную или выборочную установку.

ПРИМЕЧАНИЕ. Если во время установки откроется окно мастера установки нового оборудования, щелкните значок  в правом верхнем углу окна или нажмите кнопку **Отмена**, чтобы закрыть его.

Обычная установка

Этот режим установки рекомендуется для большинства пользователей. Будут установлены все компоненты, необходимые для работы с принтером.

- 1 Убедитесь, что принтер подключен к компьютеру и включен.
- 2 Вставьте компакт-диск, входящий в комплект поставки, в дисковод для компакт-дисков.

Должен произойти автоматический запуск компакт-диска с открытием окна установки.

Если окно установки не открылось, нажмите кнопку **Пуск**, а затем выберите **Выполнить**. Введите строку **X:\Setup.exe**, где «X» — имя дисковода, и нажмите **ОК**.

В случае использования Windows Vista, нажмите **Пуск** → **Все программы** → **Стандартные** → **Выполнить** и введите **X:\Setup.exe**.

При открытии в системе Windows Vista окна **Автозапуск** в поле **Установить или выполнить программу** выберите **Выполнить Setup.exe**, а в окне **Контроль учетных записей** нажмите на кнопку **Продолжить**.

- 3 Нажмите кнопку **Установить программное обеспечение**.

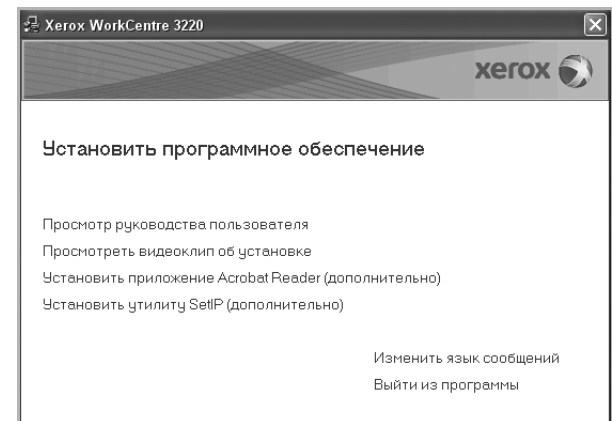

- 4 Выберите **Обычная установка для локального принтера**. Нажмите кнопку **Далее**.

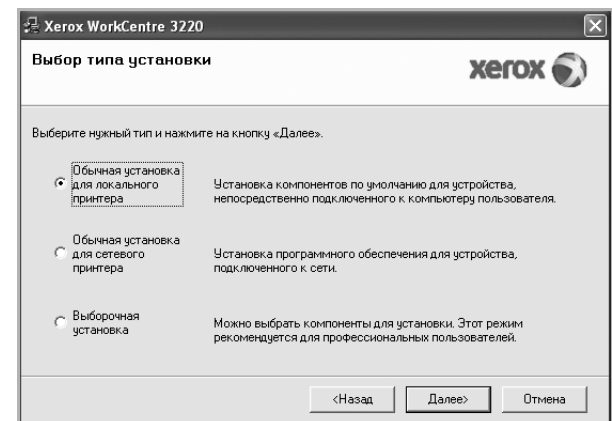

ПРИМЕЧАНИЕ. Если принтер не подключен к компьютеру, откроется следующее окно.



- Подключите принтер и нажмите кнопку **Далее**.
- Если вы планируете подключить принтер позднее, нажмите кнопку **Далее**, а в следующем окне — кнопку **Нет**. Начнется установка программного обеспечения. После завершения установки тестовая страница печататься не будет.
- *В зависимости от принтера и используемого интерфейса окно установки может отличаться от описанного в данном руководстве.*

5 После завершения установки появится окно с запросом на печать тестовой страницы. Чтобы напечатать тестовую страницу, установите флажок и нажмите кнопку **Далее**.

В противном случае нажмите кнопку **Далее** и перейдите к шагу 7.

6 Если тестовая страница напечатана правильно, нажмите кнопку **Да**.

В противном случае нажмите кнопку **Нет** для повторной печати.

7 Нажмите кнопку **Готово**.

ПРИМЕЧАНИЕ. Если по завершении установки драйвер принтера будет работать неправильно, переустановите его. См. «Переустановка программного обеспечения принтера» на стр. 9.

Выборочная установка

В этом режиме можно выбрать устанавливаемые компоненты.

1 Убедитесь, что принтер подключен к компьютеру и включен.

2 Вставьте компакт-диск, входящий в комплект поставки, в дисковод для компакт-дисков.

Должен произойти автоматический запуск компакт-диска с открытием окна установки.

Если окно установки не открылось, нажмите кнопку **Пуск**, а затем выберите **Выполнить**. Введите строку **X:\Setup.exe**, где «X» — имя дисковода, и нажмите **ОК**.

В случае использования Windows Vista, нажмите **Пуск** → **Все программы** → **Стандартные** → **Выполнить** и введите **X:\Setup.exe**.

При открытии в системе Windows Vista окна **Автозапуск** в поле **Установить или выполнить программу** выберите **Выполнить Setup.exe**, а в окне **Контроль учетных записей** нажмите на кнопку **Продолжить**.

3 Нажмите кнопку **Установить программное обеспечение**.

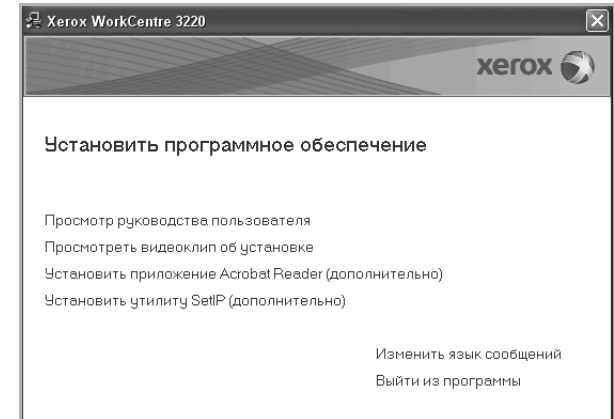

4 Выберите **Выборочная установка**. Нажмите кнопку **Далее**.

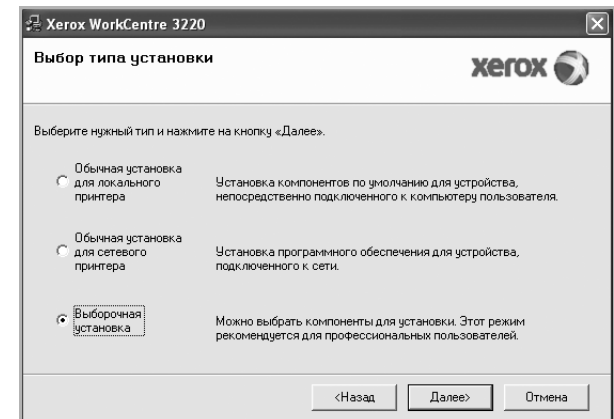

5 Выберите принтер и нажмите кнопку **Далее**.



ПРИМЕЧАНИЕ. Если принтер не подключен к компьютеру, откроется следующее окно.

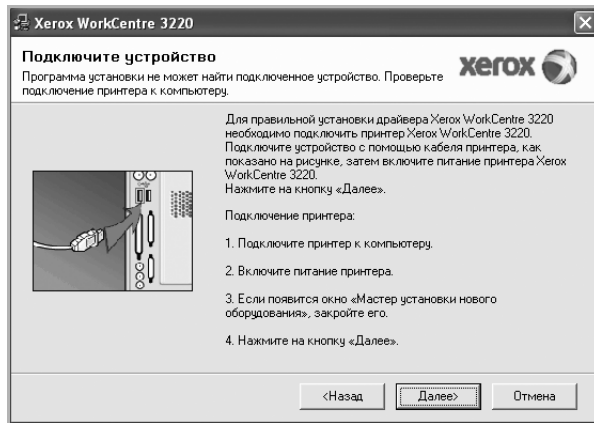

- Подключите принтер и нажмите кнопку **Далее**.
- Если вы планируете подключить принтер позднее, нажмите кнопку **Далее**, а в следующем окне — кнопку **Нет**. Начнется установка программного обеспечения. После завершения установки тестовая страница печататься не будет.
- **В зависимости от принтера и используемого интерфейса окно установки может отличаться от описанного в данном руководстве.**

6 Выберите компоненты, которые следует установить, и нажмите кнопку **Далее**.

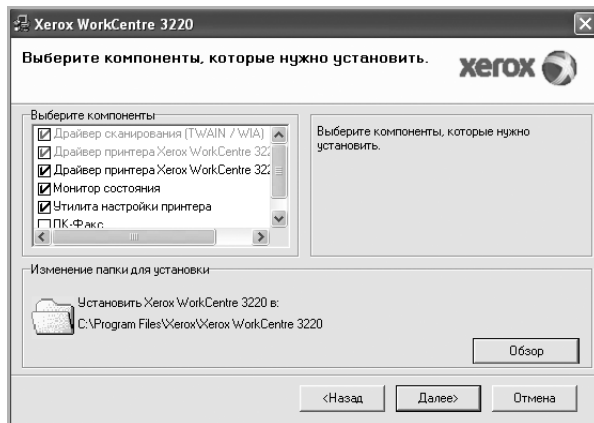

ПРИМЕЧАНИЕ. Для выбора папки установки нажмите на кнопку **«Обзор»**

7 После завершения установки появится окно с запросом на печать тестовой страницы. Чтобы напечатать тестовую страницу, установите флажок и нажмите кнопку **Далее**.
В противном случае нажмите кнопку **Далее** и перейдите к шагу 9.

8 Если тестовая страница напечатана правильно, нажмите кнопку **Да**.

В противном случае нажмите кнопку **Нет** для повторной печати.

9 Нажмите кнопку **Готово**.

Установка программного обеспечения для печати на сетевом принтере

При подключении принтера к локальной сети необходимо сначала настроить параметры TCP/IP для принтера. После задания и проверки параметров TCP/IP можно устанавливать программное обеспечение на каждый компьютер в сети.

Для программного обеспечения печати можно выбрать обычную или выборочную установку.

Обычная установка

Этот режим установки рекомендуется для большинства пользователей. Будут установлены все компоненты, необходимые для работы с принтером.

- 1** Убедитесь, что принтер подключен к локальной сети и включен. Инструкции по подключению принтера к локальной сети см. в прилагаемом к принтеру руководстве пользователя.
- 2** Вставьте компакт-диск, входящий в комплект поставки, в дисковод для компакт-дисков.

Должен произойти автоматический запуск компакт-диска с открытием окна установки.

Если окно установки не открылось, нажмите кнопку **Пуск**, а затем выберите **Выполнить**. Введите строку **X:\Setup.exe**, где **X** — имя дисковода, и нажмите **ОК**.

В случае использования Windows Vista, нажмите **Пуск** → **Все программы** → **Стандартные** → **Выполнить** и введите **X:\Setup.exe**.

При открытии в системе Windows Vista окна **Автозапуск** в поле **Установить или выполнить программу** выберите **Выполнить Setup.exe**, а в окне **Контроль учетных записей** нажмите на кнопку **Продолжить**.

3 Нажмите кнопку **Установить программное обеспечение**.

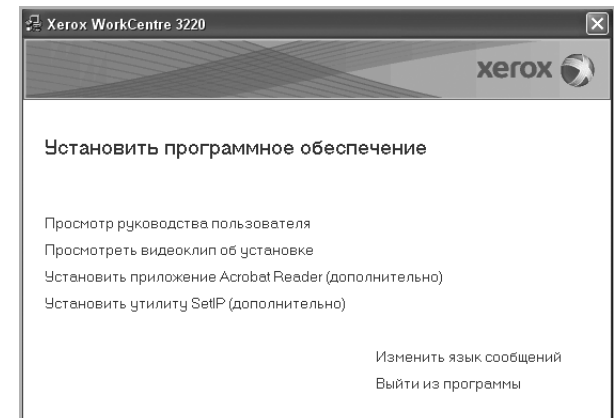

- 4 Выберите **Обычная установка для сетевого принтера**. Нажмите кнопку **Далее**.

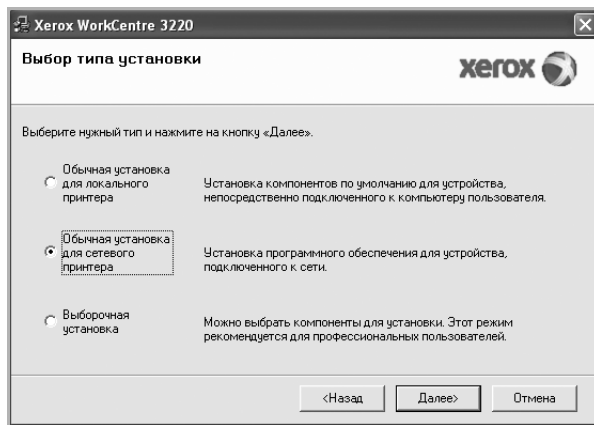

- 5 На экране появится список доступных сетевых принтеров. Выберите нужный принтер из списка и нажмите на кнопку **Далее**.

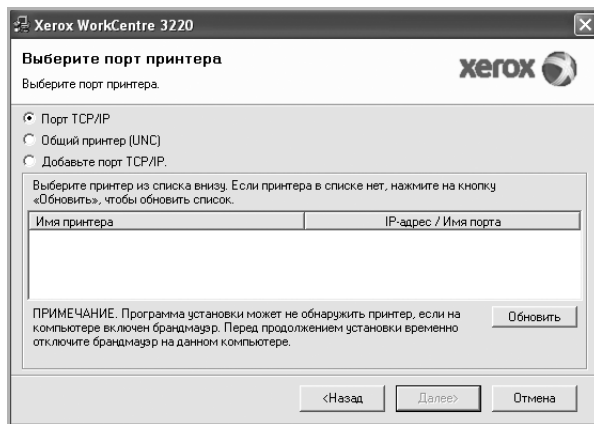

- Если нужный принтер в списке отсутствует, нажмите кнопку **Обновить**, чтобы обновить список, или выберите **Порт TCP/IP**, чтобы добавить ваш принтер к сетевым принтерам. Чтобы добавить принтер к сетевым принтерам, введите имя порта и IP-адрес принтера.

Для проверки IP- или MAC-адреса устройства напечатайте страницу сетевой конфигурации.

- Чтобы найти общий сетевой принтер (путь UNC), выберите **Общий принтер (UNC)** и введите общее имя вручную либо нажмите кнопку **Обзор**, чтобы найти общий принтер.

ПРИМЕЧАНИЕ. Если обнаружить устройство в сети не удастся, отключите брандмауэр и нажмите на кнопку **Обновить**. В Windows выберите **Пуск** → **Панель управления**, запустите брандмауэр Windows и отключите его. В случае использования других операционных систем обратитесь к электронной справочной системе.

- 6 После завершения установки нажмите кнопку **Готово**. Чтобы напечатать тестовую страницу, установите флажок.
- 7 Если тестовая страница напечатана правильно, нажмите кнопку **Да**.
- В противном случае нажмите кнопку **Нет** для повторной печати.
- 8 Нажмите кнопку **Готово**.

ПРИМЕЧАНИЕ. Если по завершении установки драйвер принтера будет работать неправильно, переустановите его. См. «Переустановка программного обеспечения принтера» на стр. 9.

Выборочная установка

В этом режиме можно выбрать отдельные компоненты, которые будут установлены, и задать конкретный IP-адрес.

- 1 Убедитесь, что принтер подключен к локальной сети и включен. Инструкции по подключению принтера к локальной сети см. в прилагаемом к принтеру руководстве пользователя.
- 2 Вставьте компакт-диск, входящий в комплект поставки, в дисковод для компакт-дисков.

Должен произойти автоматический запуск компакт-диска с открытием окна установки.

Если окно установки не открылось, нажмите кнопку **Пуск**, а затем выберите **Выполнить**. Введите строку **X:\Setup.exe**, где **X** — имя дисковода, и нажмите **OK**.

В случае использования Windows Vista, нажмите **Пуск** → **Все программы** → **Стандартные** → **Выполнить** и введите **X:\Setup.exe**.

При открытии в системе Windows Vista окна **Автозапуск** в поле **Установить или выполнить программу** выберите **Выполнить Setup.exe**, а в окне **Контроль учетных записей** нажмите на кнопку **Продолжить**.

- 3 Нажмите кнопку **Установить программное обеспечение**.

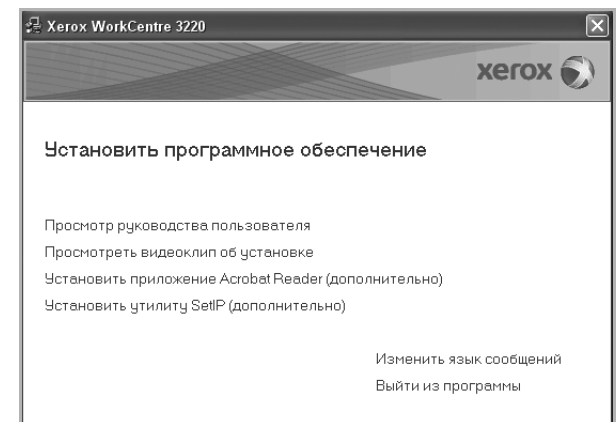

4 Выберите **Выборочная установка**. Нажмите кнопку **Далее**.

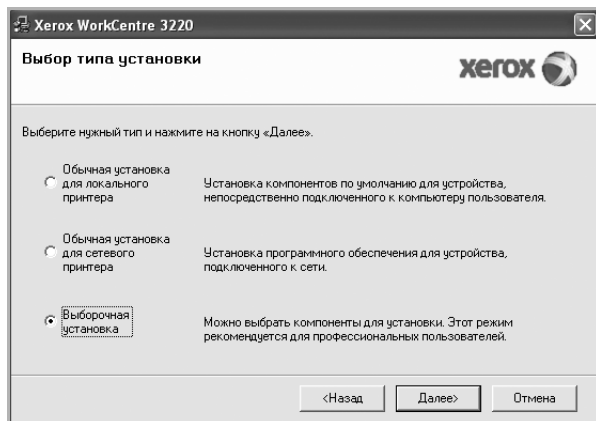

5 На экране появится список доступных сетевых принтеров. Выберите нужный принтер из списка и нажмите на кнопку **Далее**.

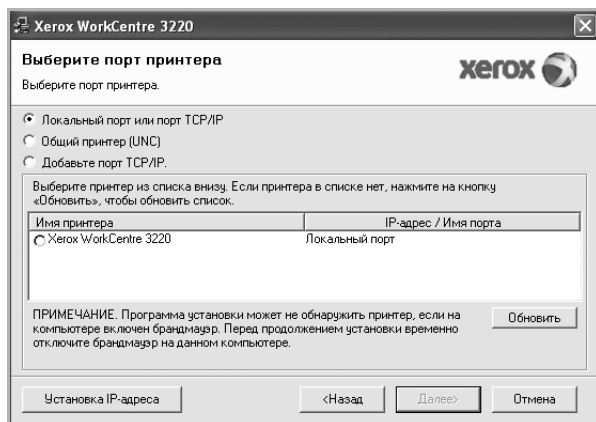

- Если нужный принтер в списке отсутствует, нажмите кнопку **Обновить**, чтобы обновить список, или выберите **Порт TCP/IP**, чтобы добавить ваш принтер к сетевым принтерам. Чтобы добавить принтер к сетевым принтерам, введите имя порта и IP-адрес принтера. Для проверки IP- или MAC-адреса устройства напечатайте страницу сетевой конфигурации.
- Чтобы найти общий сетевой принтер (путь UNC), выберите **Общий принтер (UNC)** и введите общее имя вручную либо нажмите кнопку **Обзор**, чтобы найти общий принтер.

ПРИМЕЧАНИЕ. Если обнаружить устройство в сети не удастся, отключите брандмауэр и нажмите на кнопку **Обновить**. В Windows выберите **Пуск** → **Панель управления**, запустите брандмауэр Windows и отключите его. В случае использования других операционных систем обратитесь к электронной справочной системе.

Совет. Можно указать конкретный IP-адрес нужного сетевого принтера — для этого нажмите кнопку **Установка IP-адреса**. Появится окно «Установка IP-адреса». Выполните следующие действия.

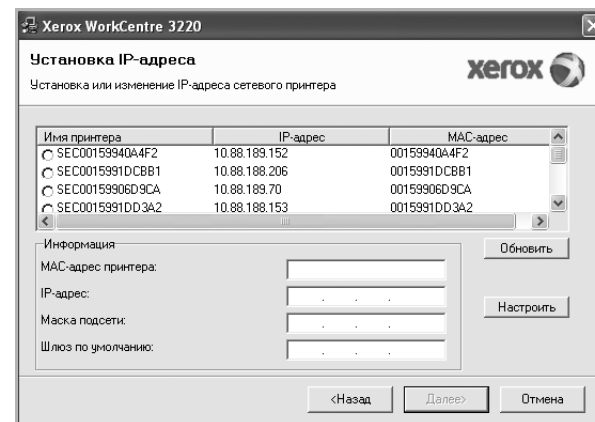

- Выберите в списке принтер, для которого будет указан конкретный IP-адрес.
 - Настройте IP-адрес, маску подсети и шлюз для принтера, а затем нажмите кнопку **Настроить**, чтобы задать конкретный IP-адрес для сетевого принтера.
 - Нажмите кнопку **Далее**.
- Кроме того, сетевой принтер может быть настроен посредством встроенного веб-сервера CentreWare IS. Выберите пункт **Запуск SWS** в окне **Установка IP-адреса**.

6 Выберите компоненты, которые следует установить, и нажмите кнопку **Далее**.

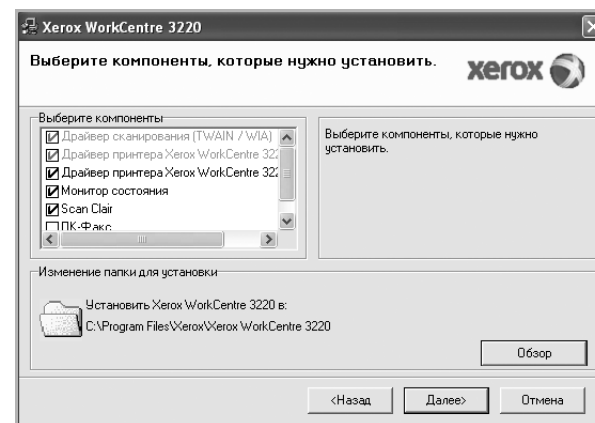

ПРИМЕЧАНИЕ. Для выбора папки установки нажмите на кнопку [«Обзор»]

- 7 Выберите компоненты, которые следует установить. После выбора компонентов появится следующее окно. Можно также изменить имя принтера, разрешить общий доступ к принтеру в сети, назначить принтер в качестве используемого по умолчанию, а также изменить имя порта для каждого принтера. Нажмите кнопку **Далее**.

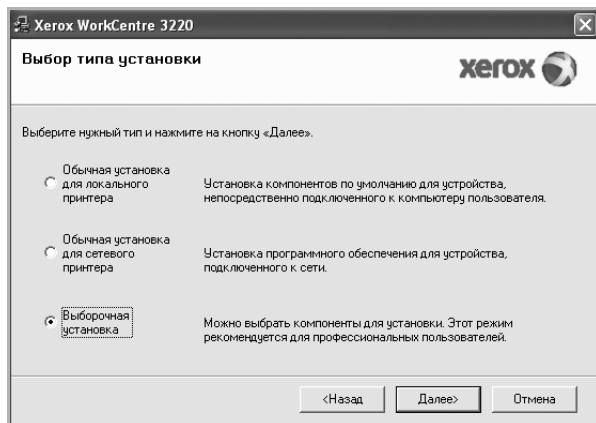

Для установки данного программного обеспечения на сервере установите флажок **Установка принтера на сервере**.

- 8 После завершения установки нажмите кнопку **Готово**. Чтобы напечатать тестовую страницу, установите флажок.
- 9 Если тестовая страница напечатана правильно, нажмите кнопку **Да**.

В противном случае нажмите кнопку **Нет** для повторной печати.

- 10 Нажмите кнопку **Готово**.

ПРИМЕЧАНИЕ. Если по завершении установки драйвер принтера будет работать неправильно, переустановите его. См. «Переустановка программного обеспечения принтера» на стр. 9.

Переустановка программного обеспечения принтера

При ошибке установки программного обеспечения можно переустановить.

- 1 Запустите Windows.
- 2 В меню **Пуск** выберите **Программы** или **Все программы** → **имя драйвера принтера** → **Обслуживание**.
- 3 Выберите **Восстановить** и нажмите кнопку **Далее**.
- 4 На экране появится список доступных сетевых принтеров. Выберите нужный принтер из списка и нажмите на кнопку **Далее**.

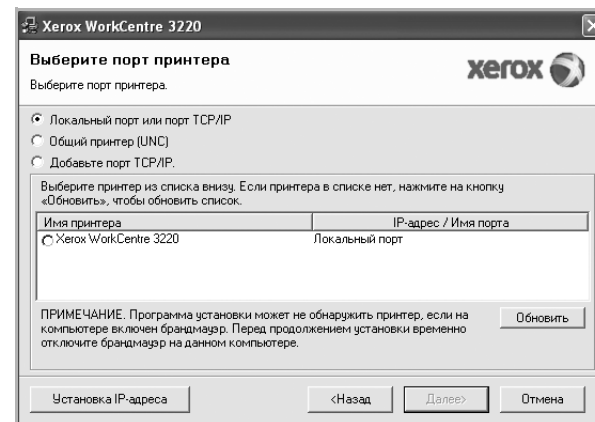

- Если нужный принтер в списке отсутствует, нажмите кнопку **Обновить**, чтобы обновить список, или выберите **Порт TCP/IP**, чтобы добавить ваш принтер к сетевым принтерам. Чтобы добавить принтер к сетевым принтерам, введите имя порта и IP-адрес принтера.
 - Чтобы найти общий сетевой принтер (путь UNC), выберите **Общий принтер (UNC)** и введите общее имя вручную либо нажмите кнопку **Обзор**, чтобы найти общий принтер.
- Откроется список компонентов, каждый из которых можно переустановить по отдельности.

ПРИМЕЧАНИЕ. Если принтер не подключен к компьютеру, откроется следующее окно.

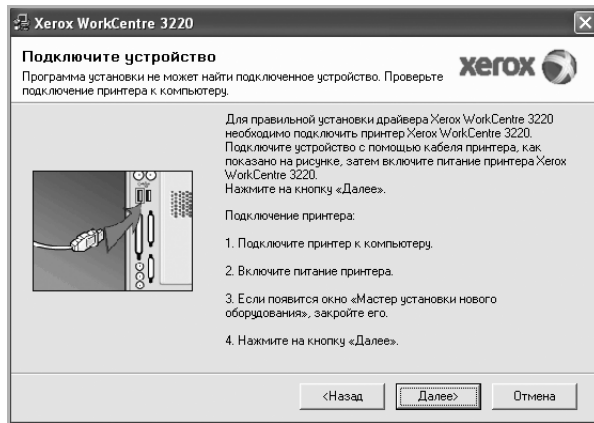

- Подключите принтер и нажмите кнопку **Далее**.
- Если вы планируете подключить принтер позднее, нажмите кнопку **Далее**, а в следующем окне — кнопку **Нет**. Начнется установка программного обеспечения. После завершения установки тестовая страница печататься не будет.
- *В зависимости от принтера и используемого интерфейса окно переустановки может отличаться от описанного в данном руководстве.*

- 5 Выберите компоненты, которые требуется переустановить, и нажмите кнопку **Далее**.

Если программное обеспечение печати было установлено для локального принтера и вы выбираете **имя драйвера принтера**, появится окно с предложением напечатать тестовую страницу. Выполните следующие действия.

- а. Чтобы напечатать тестовую страницу, установите флажок и нажмите кнопку **Далее**.
- б. Если тестовая страница напечатана правильно, нажмите кнопку **Да**.

В противном случае нажмите кнопку **Нет** для повторной печати.

- 6 После завершения переустановки нажмите кнопку **Готово**.

Удаление программного обеспечения принтера

- 1 Запустите Windows.
- 2 В меню **Пуск** выберите **Программы** или **Все программы** → **имя драйвера принтера** → **Обслуживание**.
- 3 Выберите **Удалить** и нажмите кнопку **Далее**.
Откроется список компонентов, каждый из которых можно удалить по отдельности.
- 4 Выберите компоненты, которые требуется удалить, и нажмите кнопку **Далее**.
- 5 При появлении запроса нажмите кнопку **Да** для подтверждения выбора.
Выбранный драйвер и все его компоненты будут удалены.
- 6 После удаления программного обеспечения нажмите кнопку **Готово**.

2 Использование SetIP

- Установка SetIP
- Использование SetIP

ПРИМЕЧАНИЕ. Настройку IPv4 можно использовать только для программы SetIP.

Установка SetIP

- 1 Убедитесь, что принтер подключен к компьютеру и включен.
- 2 Вставьте компакт-диск, входящий в комплект поставки, в дисковод для компакт-дисков.

Должен произойти автоматический запуск компакт-диска с открытием окна установки.

Если окно установки не открылось, нажмите кнопку **Пуск**, а затем выберите **Выполнить**. Введите строку **X:\Setup.exe**, где «X» — имя дисковода, и нажмите **OK**.

В случае использования Windows Vista, нажмите **Пуск** → **Все программы** → **Стандартные** → **Выполнить** и введите **X:\Setup.exe**.

При открытии в системе Windows Vista окна **Автозапуск** в поле **Установить или выполнить программу** выберите **Выполнить Setup.exe**, а в окне **Контроль учетных записей** нажмите на кнопку **Продолжить**.

- 3 Нажмите кнопку **Установить утилиту SetIP (дополнительно)**.

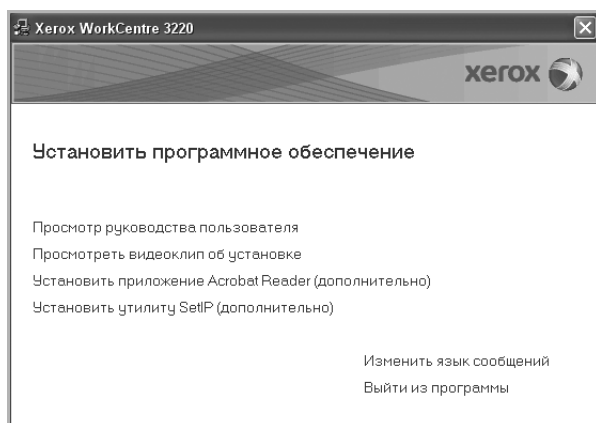

- 4 Нажмите кнопку **Далее**.

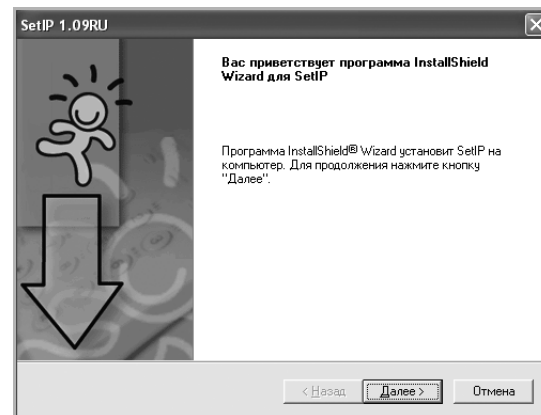

- 5 Нажмите кнопку **Далее**.

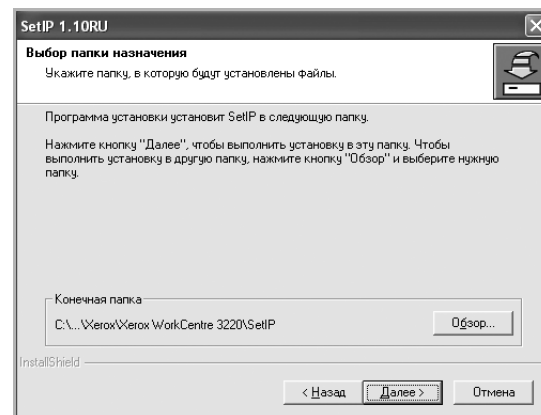



- 6 Нажмите кнопку **Готово**.

Использование SetIP

- 1 В меню **Пуск** выберите **Программы** или **Все программы** → **значок принтера** → **SetIP** → **SetIP**.

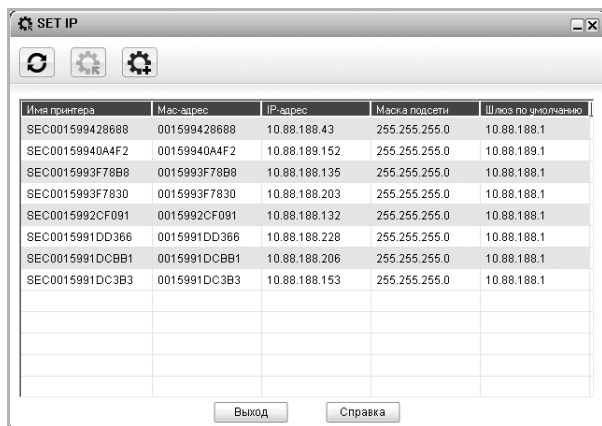
Программа автоматически проверит сеть на наличие устройств и выведет список новых и настроенных серверов печати.



- 2 Выберите нужное имя принтера и нажмите кнопку . Если нужного имени принтера нет, нажмите  для обновления списка.

ПРИМЕЧАНИЕ.

- MAC-адрес можно найти на ТЕСТОВОЙ СТРАНИЦЕ ПЛАТЫ СЕТЕВОГО ПРИНТЕРА. ТЕСТОВАЯ СТРАНИЦА ПЛАТЫ СЕТЕВОГО ПРИНТЕРА будет напечатана после страницы конфигурации.
- Если принтер отсутствует в обновленном списке, щелкните по значку . Укажите MAC-адрес сетевой карты принтера, IP-адрес, маску подсети, шлюз по умолчанию и нажмите кнопку **Применить**.

- 3 Чтобы подтвердить указанные настройки, нажмите кнопку **ОК**.
- 4 Нажмите кнопку **Выход**, чтобы выйти из программы SetIP.

3 Основные параметры печати

В этой главе описаны параметры печати и стандартные возможности вывода на печать в ОС Windows.

Данная глава содержит следующие разделы.

- Печать документа
- Печать в файл (PRN)
- Параметры принтера
 - Вкладка «Макет»
 - Вкладка «Бумага»
 - Вкладка «Графика»
 - Вкладка «Дополнительно»
 - Вкладка «О программе»
 - Вкладка «Принтер»
 - Использование набора параметров
 - Использование справки

Печать документа

ПРИМЕЧАНИЕ

- Окно **Свойства** драйвера принтера может отличаться от описанного в данном руководстве в зависимости от используемого принтера. Однако наборы свойств в окне у них похожи.
- **Проверьте совместимость операционной системы (или систем) с принтером. См. раздел «Совместимость с операционными системами» главы «Технические характеристики принтера» в руководстве пользователя принтера.**
- Точное имя принтера можно узнать в документации на компакт-диске из комплекта поставки.
- При выборе параметра в свойствах принтера может отображаться восклицательный знак  или знак . Восклицательный знак обозначает, что этот параметр можно выбрать, но это не рекомендуется делать, а знак  обозначает, что этот параметр невозможно выбрать из-за настроек устройства или из-за системной среды.

Ниже описаны основные действия, которые необходимо выполнить для печати из различных приложений Windows. Последовательность действий определяется используемым приложением. Подробную информацию о последовательности действий при печати см. в руководстве пользователя программного обеспечения.

- 1 Откройте документ, который необходимо напечатать.
- 2 Выберите **Печать** в меню **Файл**. Откроется окно «Печать». Внешний вид окна зависит от приложения.

В окне «Печать» можно установить основные параметры печати. К таким параметрам относятся число копий и диапазон печати.

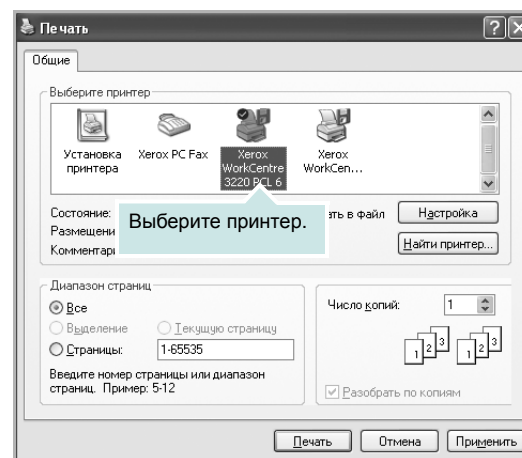

- 3 Выберите **драйвер принтера** из раскрывающегося списка **Имя**.

Чтобы воспользоваться возможностями принтера, нажмите кнопку **Свойства** в окне «Печать» приложения. Для получения дополнительной информации см. раздел «Параметры принтера» на стр. 14.

Если в окне «Печать» имеется кнопка **Настройка, Принтер** или **Параметры**, нажмите ее. Затем нажмите кнопку **Свойства** в следующем окне.

Чтобы закрыть окно свойств принтера, нажмите кнопку **ОК**.

- 4 Чтобы начать печатать, нажмите кнопку **ОК** или **Печать** в окне «Печать».

Печать в файл (PRN)

Иногда возникает необходимость печатать данные в виде файла.

Чтобы создать файл, выполните следующие действия.

- 1 В окне **Печать** установите флажок **Печать в файл**.

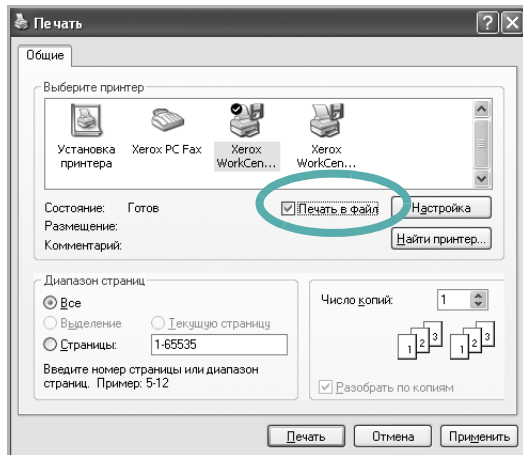

- 2 Выберите папку и имя файла и нажмите кнопку **ОК**.

Параметры принтера

Окно свойств принтера обеспечивает доступ ко всем параметрам устройства. В этом окне можно просмотреть и изменить настройки, необходимые для выполнения задания печати.

Окно свойств принтера может выглядеть иначе в зависимости от операционной системы. В данном руководстве показано окно «Свойства» в операционной системе Windows XP.

Окно **Свойства** драйвера принтера может отличаться от описанного в данном руководстве в зависимости от используемого принтера.

При доступе к свойствам принтера через папку «Принтеры» в окне появляются дополнительные вкладки, определенные в операционной системе Windows (см. руководство пользователя Windows) и вкладка «Принтер» (см. «Вкладка «Принтер»» на стр. 18).

ПРИМЕЧАНИЕ

- Большинство приложений Windows могут отменять настройки, заданные для драйвера принтера. Сначала установите параметры, доступные в приложении, а затем — остальные параметры в драйвере печати.
- Измененные параметры будут действовать только во время работы с текущим приложением. **Чтобы изменения стали постоянными**, их следует вносить в папке «Принтеры».
- Нажмите кнопку **Пуск** Windows.
- Ниже приведены инструкции для ОС Windows XP. Для других ОС Windows обращайтесь к руководству пользователя или интерактивной справке для соответствующей системы Windows.
 1. Нажмите кнопку **Пуск** Windows.
 2. Выберите **Принтеры и факсы**.
 3. Выберите **значок принтера**.
 4. Щелкните значок принтера правой кнопкой мыши и в контекстном меню выберите строку **Настройка печати**.
 5. Установите нужные значения параметров на каждой вкладке и нажмите кнопку «ОК».

Вкладка «Макет»

Параметры на вкладке **Макет** определяют расположение документа на печатной странице. Группа **Параметры макета** включает **несколько страниц на стороне** и **уменьшить/увеличить**. Для получения дополнительной информации о доступе к свойствам принтера см. раздел «Печать документа» на стр. 13.

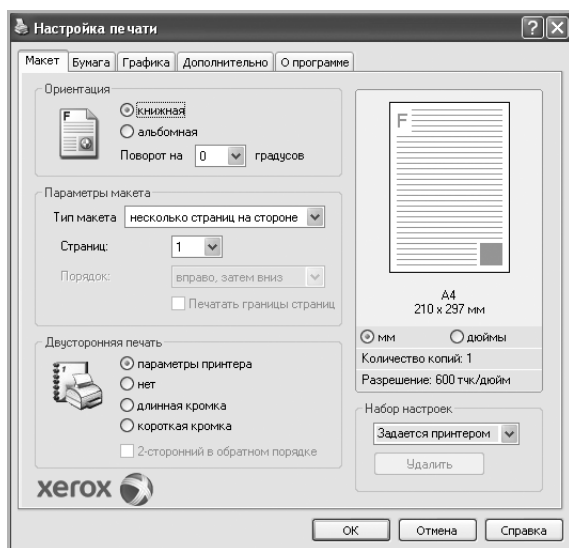

Ориентация

Параметры группы **Ориентация** позволяют выбрать направление печати данных на странице.

- **книжная** — печать по ширине страницы (стиль писем).
- **альбомная** — печать по длине страницы (стиль таблиц).
- **Поворот на** — поворот страницы под заданным углом.

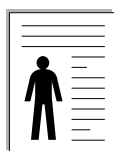

▲ Книжная

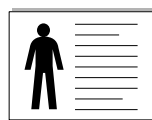

▲ Альбомная

Параметры макета

Группа **Параметры макета** позволяет задать дополнительные параметры печати. Можно выбрать значения для параметров **несколько страниц на стороне** и **плакат**.

- Для получения дополнительной информации см. раздел «Печать нескольких страниц на одной стороне листа бумаги (функция «Несколько страниц на стороне»)» на стр. 19.
- Для получения дополнительной информации см. раздел «Печать плакатов» на стр. 20.
- Для получения дополнительной информации см. раздел «Печать брошюр» на стр. 20.

Двусторонняя печать

Функция **Двусторонняя печать** позволяет печатать на обеих сторонах бумаги. **Если этот параметр не появляется, значит, принтер не имеет данной функции.**

- Для получения дополнительной информации см. раздел «Печать на двух сторонах листа» на стр. 21.

Вкладка «Бумага»

В окне свойств принтера можно установить основные параметры бумаги. Для получения дополнительной информации о доступе к свойствам принтера см. раздел «Печать документа» на стр. 13.

Для выбора параметров бумаги откройте вкладку **Бумага**.

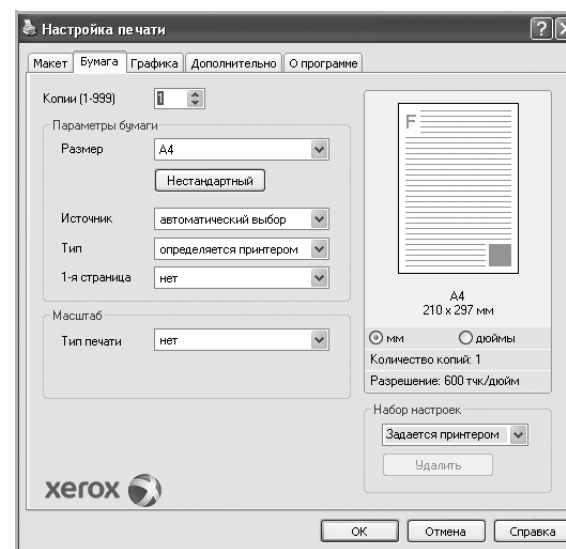

Копии

Параметр **Копии** позволяет задать количество печатаемых копий. Можно выбрать значение от 1 до 999.

Размер

Параметр **Размер** позволяет указать размер бумаги в лотке. Если в раскрывающемся списке **Размер** нет нужного размера, нажмите кнопку **Нестандартный**. В открывшемся окне **Нестандартный размер бумаги** задайте размер бумаги и нажмите кнопку **ОК**. Новый размер бумаги будет включен в список и доступен для выбора.

Источник

Удостоверьтесь, что в поле со списком **Источник** правильно указан лоток.

При печати на специальных материалах, например конвертах или прозрачных пленках, используйте источник **ручная подача**. Материал для печати следует загружать в лоток ручной подачи или многоцелевой лоток по одному листу.

Если для источника бумаги задано значение **автоматический выбор**, принтер автоматически выбирает материал для печати из лотков в следующем порядке: лоток ручной подачи или многоцелевой лоток, лоток 1, дополнительный лоток 2.

Тип

Тип должен соответствовать бумаге в лотке, из которого Вы хотите печатать. Это позволит получить отпечатки наилучшего качества. В противном случае качество может Вас не устроить.

Толстая: бумага плотностью 90–105 г/м².

Тонкая: бумага плотностью 60–70 г/м².

хлопковая: бумага плотностью от 75 до 90 г/м², например, Gilbert 25 % и Gilbert 100 %.

обычная: Нормальная обычная бумага. Выберите данный тип, если Ваш принтер является черно-белым и печатает на бумаге плотностью 60 г/м².

вторичная бумага: переработанная бумага плотностью от 75 до 90 г/м².

цветная: цветная бумага плотностью от 75 до 90 г/м².

Архив. кач-во: выберите это значение, если предполагается долговременное хранение отпечатков, например в виде архивов.

1-я страница

Этот параметр позволяет напечатать первую страницу документа на бумаге другого типа. В списке можно выбрать источник бумаги для печати первой страницы.

Например, загрузите толстый картон для первой страницы в многоцелевой лоток, а обычную бумагу — в лоток 1. Затем укажите значение **Лоток 1** для параметра **Источник** и **Многоцелевой лоток** — для параметра **1-я страница**. *Если этот параметр не появляется, значит, принтер не имеет данной функции.*

Масштаб

Масштаб позволяет автоматически или вручную изменять масштаб печати. Можно выбрать одно из следующих значений: **нет**, **уменьшить/увеличить** или **по размеру бумаги**.

- Для получения дополнительной информации см. раздел «Печать документа с масштабированием» на стр. 21.
- Для получения дополнительной информации см. раздел «Масштабирование документа по размеру бумаги» на стр. 21.

Вкладка «Графика»

Для настройки качества печати с учетом конкретных потребностей служат параметры вкладки «Графика». Для получения дополнительной информации о доступе к свойствам принтера см. раздел «Печать документа» на стр. 13.

На вкладке **Графика** можно задать следующие параметры.



Разрешение

Доступные для выбора параметры разрешения могут различаться в зависимости от модели принтера.

Чем выше разрешение, тем более четкими будут символы и графика. При увеличении разрешения может возрасти время печати.

Режим экономии тонера

Эта функция позволяет продлить срок службы картриджа с тонером и снизить стоимость печати одной страницы без существенного ухудшения качества печати. *Некоторые принтеры не поддерживают эту функцию.*

- **Определяется принтером.** Если выбрано это значение, режим экономии определяется настройками, заданными на панели управления принтера. Некоторые принтеры не поддерживают эту функцию.
- **вкл.** При выборе этого значения на страницу документа расходуется меньше тонера.
- **выкл.** Этот параметр используют, если тонер при печати документа экономить не нужно.

Дополнительные параметры

Чтобы установить дополнительные параметры, нажмите кнопку **Дополнительные параметры**.

- **Параметры TrueType.** Определяют, как будет обрабатываться текст документа принтером. Выберите значение, соответствующее типу шрифтов документа.
 - **Загружать как векторное изображение.** При выборе этого параметра драйвер будет загружать любые используемые в документе шрифты TrueType, если они не хранятся в памяти принтера. Если шрифты в документе печатаются неправильно, выберите параметр «Загружать как растр» и снова напечатайте задание. Параметр «Загружать как растр» часто используется при печати шрифтов Adobe. *Данная функция доступна только при использовании драйвера принтера PCL.*
 - **загружать как растр.** Драйвер загружает шрифт как растровые изображения. Этот режим позволяет ускорить печать документов со сложными шрифтами (например, шрифтами для китайского и корейского языков).
 - **печатать как графику.** Драйвер загружает все шрифты как графику. Этот параметр позволяет ускорить печать документов с большим количеством графики и относительно небольшой долей текста в виде шрифтов TrueType.
- **Печатать весь текст черным.** Если флажок **Печатать весь текст черным** установлен, весь текст документа будет печататься черным цветом, независимо от его цвета на экране.

Вкладка «Дополнительно»

На этой вкладке можно выбрать параметры вывода документа. Для получения дополнительной информации о доступе к свойствам принтера см. раздел «Печать документа» на стр. 13.

На вкладке **Дополнительно** доступны следующие параметры.

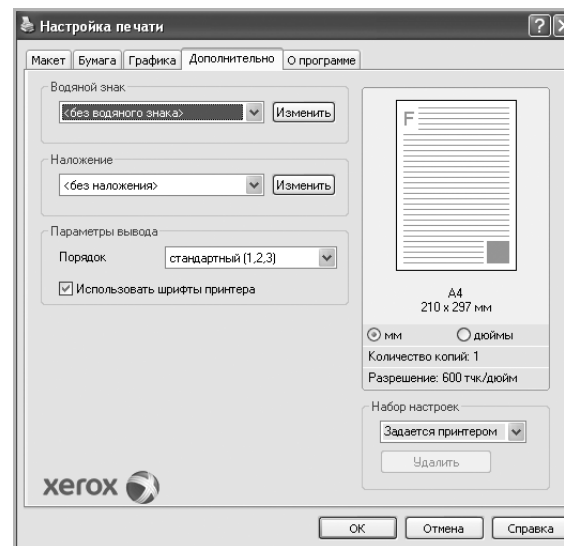

Водяной знак

Эта функция позволяет создать фоновый текст, который будет печататься на каждой странице документа. Для получения дополнительной информации см. раздел «Использование водяных знаков» на стр. 22.

Наложение

Наложения часто используются вместо готовых форм и бланков. Для получения дополнительной информации см. раздел «Использование наложений» на стр. 23.

Параметры вывода

- **Порядок.** Позволяет задать порядок печати страниц. Выберите порядок печати в раскрывающемся списке.
 - **стандартный (1,2,3).** Печатаются все страницы, начиная с первой.
 - **обратный (3,2,1).** Печатаются все страницы, начиная с последней.
 - **нечетные страницы.** Печатаются только нечетные страницы документа.
 - **четные страницы.** Печатаются только четные страницы документа.
- **Использовать шрифты принтера.** Если выбран параметр «Использовать шрифты принтера», вместо загрузки используемых в документе шрифтов при печати документа применяются шрифты, хранящиеся в памяти принтера (резидентные шрифты). Поскольку загрузка шрифтов занимает некоторое время, выбор этого параметра позволяет ускорить печать. При использовании шрифтов принтера производится автоматическое согласование шрифтов, используемых в документе, и шрифтов, хранящихся в памяти

принтера. Если используемые в документе шрифты существенно отличаются от резидентных шрифтов принтера, результаты печати будут заметно отличаться от изображения документа на экране. *Данная функция доступна только при использовании драйвера принтера PCL.*

Вкладка «О программе»

На вкладке **О программе** приводится информация об авторских правах и номер версии драйвера. При наличии веб-обозревателя можно подключиться к Интернету, щелкнув значок веб-узла. Для получения дополнительной информации о свойствах принтера см. раздел «Печать документа» на стр. 13.

Вкладка «Принтер»

При доступе к свойствам принтера через папку **Принтеры** можно вывести на экран вкладку **Принтер**. На этой вкладке можно настроить конфигурацию принтера.

Ниже приведены инструкции для ОС Windows XP. Для других ОС Windows обращайтесь к руководству пользователя или интерактивной справке для соответствующей системы Windows.

- 1 Откройте меню **Пуск** Windows.
- 2 Выберите **Принтеры и факсы**.
- 3 Выберите значок **принтера**.
- 4 Щелкните значок принтера правой кнопкой мыши и в контекстном меню выберите строку **Свойства**.
- 5 Перейдите на вкладку **Принтер** и задайте параметры.

Поправка на высоту

Установка данного флажка позволяет улучшить качество печати при использовании принтера на значительной высоте над уровнем моря.

Использование набора параметров

Функция **Избранное**, доступная на любой вкладке, позволяет сохранить текущие настройки для использования в будущем.

Чтобы создать набор параметров **Избранное**, выполните следующие действия.

- 1 Установите нужные настройки на каждой вкладке.
- 2 Введите имя нового набора параметров в поле **Избранное**.

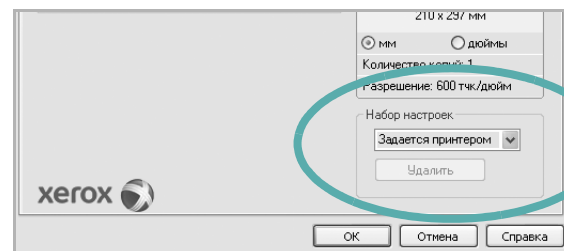

- 3 Нажмите кнопку **Сохранить**.

При создании набора параметров в области **Избранное** сохраняются все текущие настройки драйвера.

Чтобы применить сохраненный набор параметров, выберите его в раскрывающемся списке **Избранное**. После этого настройки печати принтера изменяются в соответствии с выбранным набором.

Чтобы удалить набор, выберите его в списке и нажмите кнопку **Удалить**.

Для восстановления параметров драйвера принтера по умолчанию выберите в списке строку **параметры принтера**.

Использование справки

Окно справки принтера можно открыть при помощи кнопки **Справка** в окне свойств принтера. Экраны справки предоставляют подробную информацию о свойствах принтера, определяемых его драйвером.

Можно также щелкнуть значок  в верхнем правом углу экрана и выбрать любой параметр.

4

Дополнительные настройки печати

В этой главе описаны функции печати и дополнительные возможности вывода на печать.

ПРИМЕЧАНИЦ

- Окно **Свойства** драйвера принтера может отличаться от описанного в данном руководстве в зависимости от используемого принтера. Однако наборы свойств в окне у них похожи.
- Точное имя принтера можно узнать в документации на компакт-диске из комплекта поставки.

Данная глава содержит следующие разделы.

- **Печать нескольких страниц на одной стороне листа бумаги (функция «Несколько страниц на стороне»)**
- **Печать плакатов**
- **Печать брошюр**
- **Печать на двух сторонах листа**
- **Печать документа с масштабированием**
- **Масштабирование документа по размеру бумаги**
- **Использование водяных знаков**
- **Использование наложений**

Печать нескольких страниц на одной стороне листа бумаги (функция «Несколько страниц на стороне»)

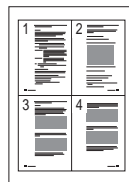

На одном листе бумаги можно напечатать несколько страниц. При этом страницы уменьшаются в размерах и располагаются в указанном порядке. На одной стороне листа можно напечатать до 16 страниц.

- 1** Чтобы изменить параметры печати из приложения, откройте окно свойств принтера. См. «Печать документа» на стр. 13.
- 2** На вкладке **Макет** выберите пункт **несколько страниц на стороне** в раскрывающемся списке **Тип макета**.
- 3** Укажите нужное число страниц на стороне листа (1, 2, 4, 6, 9 или 16) в раскрывающемся списке **Страниц**.
- 4** При необходимости выберите порядок страниц в раскрывающемся списке **Порядок**.

Если нужно печатать рамки вокруг каждой страницы на листе, установите флажок **Печатать границы страниц**.
- 5** Откройте вкладку **Бумага** и укажите источник, размер и тип бумаги.
- 6** Нажмите кнопку **ОК**, чтобы напечатать документ.

Печать плакатов

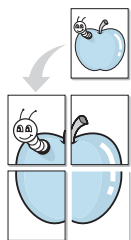

Эта функция позволяет распечатать односторонний документ на 4, 9 или 16 листах бумаги. Впоследствии листы можно склеить и получить документ плакатного размера.

ПРИМЕЧАНИЕ Печать плакатов возможна при выборе РАЗРЕШЕНИЯ 600 ТЧК/ДЮЙМ НА ВКЛАДКЕ **Графика**.

- 1 Чтобы изменить параметры печати из приложения, откройте окно свойств принтера. См. «Печать документа» на стр. 13.
- 2 На вкладке **Макет** выберите пункт **плакат** в раскрывающемся списке **Тип макета**.
- 3 Укажите параметры плаката.
Можно выбрать следующие макеты страниц: **плакат 2 x 2**, **плакат 3 x 3**, **плакат 4 x 4** или **другой**. При выборе макета **плакат 2 x 2** изображение автоматически печатается на четырех листах бумаги. Если установлено значение «Нестандартный», документ можно увеличить на 150—400 % от размера оригинала. В зависимости от увеличения, для параметра макета страницы будет автоматически установлено значение «**плакат 2 x 2**», «**плакат 3 x 3**» или «**плакат 4 x 4**».

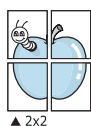

▲ 2x2

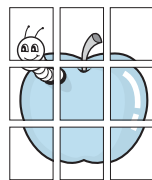

▲ 3x3

Укажите размер перекрытия (в миллиметрах или дюймах) для склейки листов бумаги.

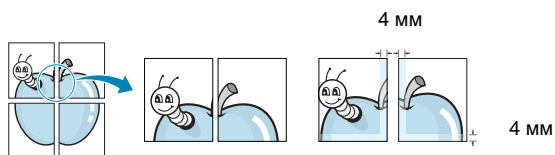

- 4 Откройте вкладку **Бумага** и укажите источник, размер и тип бумаги.
- 5 Нажмите кнопку **ОК**, чтобы напечатать документ. Чтобы получить плакат, склейте листы бумаги.

Печать брошюр

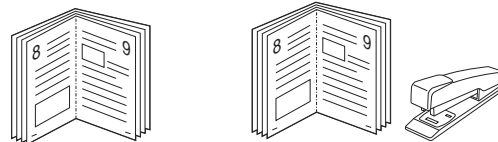

Эта функция позволяет распечатать документ на двух сторонах бумаги и упорядочить страницы таким образом, что бумагу можно будет согнуть пополам для создания брошюры.

- 1 Чтобы изменить параметры печати из приложения, откройте окно свойств принтера. См. «Печать документа» на стр. 13.
- 2 На вкладке **Макет** выберите пункт **брошюра** в раскрывающемся списке **Тип макета**.

ПРИМЕЧАНИЕ. Параметр **брошюра** доступен не для всех размеров бумаги. Чтобы найти подходящий размер бумаги для этой функции, на вкладке **Бумага** для параметра **Размер** выберите нужное значение, затем убедитесь в том, что на вкладке **Макет** в раскрывающемся списке **Тип макета** включена функция **брошюра**.

- 3 Откройте вкладку **Бумага** и укажите источник, тип и размер бумаги.
- 4 Нажмите кнопку **ОК**, чтобы напечатать документ.
- 5 После завершения печати согните и прошейте страницы.

Печать на двух сторонах листа

Можно печатать на обеих сторонах листа бумаги. Перед началом печати задайте ориентацию документа.

Можно выбрать следующие параметры:

- **Определяется принтером.** Если выбрано это значение, данный режим работы принтера определяется настройками, заданными на панели управления принтера. *Если этот параметр не появляется, значит, принтер не имеет данной функции.*
- **нет**
- **длинная кромка** — обычный макет страницы. Используется для печати книг.
- **короткая кромка** — часто используется для печати календарей.

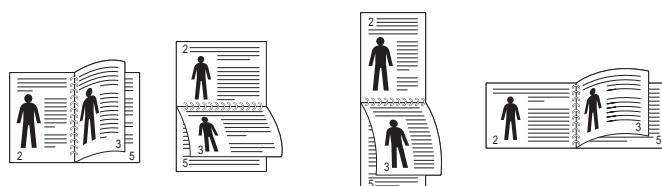

▲ Длинная кромка

▲ Короткая кромка

- **2-сторонняя в обратном порядке.** Этот параметр позволяет задать общий порядок печати применительно к двусторонней печати. *Если этот параметр не появляется, значит, принтер не имеет данной функции.*

ПРИМЕЧАНИЕ. Не печатайте на двух сторонах наклеек, прозрачных пленок, конвертов или толстой бумаги. Это может привести к замятию бумаги и повреждению принтера.

- 1 Чтобы изменить параметры печати из приложения, откройте окно свойств принтера. См. «Печать документа» на стр. 13.
- 2 На вкладке **Макет** укажите ориентацию страницы.
- 3 В разделе **Двусторонняя печать** выберите расположение переплета при двусторонней печати.
- 4 Откройте вкладку **Бумага** и укажите источник, тип и размер бумаги.
- 5 Нажмите кнопку **ОК**, чтобы напечатать документ.

Печать документа с масштабированием

Размер документа на печатной странице можно изменить.

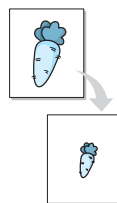

- 1 Чтобы изменить параметры печати из приложения, откройте окно свойств принтера. См. «Печать документа» на стр. 13.
- 2 На вкладке **Бумага** выберите пункт **уменьшить/увеличить** в раскрывающемся списке **Тип печати**.
- 3 Укажите коэффициент масштабирования в поле ввода **Проценты**. Можно также нажать кнопку ▼ или ▲.
- 4 В области **Параметры бумаги** укажите источник, размер и тип бумаги.
- 5 Нажмите кнопку **ОК**, чтобы напечатать документ.

Масштабирование документа по размеру бумаги

Эта функция позволяет печатать документ на бумаге любого размера вне зависимости от размеров документа в цифровом виде. Она может быть полезна в том случае, если нужно рассмотреть мелкие детали небольшого документа.

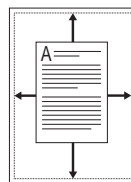

- 1 Чтобы изменить параметры печати из приложения, откройте окно свойств принтера. См. «Печать документа» на стр. 13.
- 2 На вкладке **Бумага** выберите пункт **по размеру бумаги** в раскрывающемся списке **Тип печати**.
- 3 Выберите правильный размер бумаги в раскрывающемся списке **Размер**.
- 4 В области **Параметры бумаги** укажите источник, размер и тип бумаги.
- 5 Нажмите кнопку **ОК**, чтобы напечатать документ.

Использование водяных знаков

Водяные знаки позволяют печатать текст поверх существующего документа. Например, можно напечатать текст «Черновик» или «Секретно» большими серыми буквами по диагонали на первой или на всех страницах документа.

В пакет программного обеспечения принтера входит набор водяных знаков. Их можно изменять, а также пополнять список новыми.

Использование имеющихся водяных знаков

- 1 Чтобы изменить параметры печати из приложения, откройте окно свойств принтера. См. «Печать документа» на стр. 13.
- 2 Откройте вкладку **Дополнительно** и выберите нужный водяной знак в раскрывающемся списке **Водяной знак**. Выбранный водяной знак появится на изображении для предварительного просмотра.
- 3 Нажмите кнопку **ОК**, чтобы начать печать.

ПРИМЕЧАНИЕ. Изображение для предварительного просмотра показывает, как будет выглядеть отпечатанный документ.

Создание водяного знака

- 1 Чтобы изменить параметры печати из приложения, откройте окно свойств принтера. См. «Печать документа» на стр. 13.
- 2 Откройте вкладку **Дополнительно** и нажмите кнопку **Изменить** в области **Водяной знак**. Откроется окно **Правка водяного знака**.
- 3 Введите текст в поле **Текст водяного знака**. Допускается ввод не более 40 символов. Новый текст появится в окне предварительного просмотра.
Если установлен флажок **Только на первой странице**, водяной знак печатается только на первой странице документа.
- 4 Задайте параметры водяного знака.
В области **Параметры шрифта** можно выбрать название, начертание, размер и оттенок шрифта, а в области **Наклон текста** — угол наклона текста водяного знака.
- 5 Для добавления нового водяного знака в список нажмите кнопку **Добавить**.
- 6 После изменения параметров водяного знака нажмите кнопку **ОК**, чтобы начать печать.

Если водяные знаки не требуются, выберите строку **<без водяного знака>** в раскрывающемся списке **Водяной знак**.

Изменение водяного знака

- 1 Чтобы изменить параметры печати из приложения, откройте окно свойств принтера. См. «Печать документа» на стр. 13.
- 2 Откройте вкладку **Дополнительно** и нажмите кнопку **Изменить** в области **Водяной знак**. Откроется окно **Правка водяного знака**.
- 3 Выберите нужный водяной знак из списка **Текущие водяные знаки**, измените его текст и параметры.
- 4 Для сохранения изменений нажмите кнопку **Обновить**.
- 5 Нажимайте кнопку **ОК**, пока не закроется окно «Печать».

Удаление водяного знака

- 1 Чтобы изменить параметры печати из приложения, откройте окно свойств принтера. См. «Печать документа» на стр. 13.
- 2 Откройте вкладку **Дополнительно** и нажмите кнопку **Изменить** в области **Водяной знак**. Откроется окно **Правка водяного знака**.
- 3 В списке **Текущие водяные знаки** выберите подлежащий удалению водяной знак и нажмите кнопку **Удалить**.
- 4 Нажимайте кнопку **ОК**, пока не закроется окно «Печать».

Использование наложений

Что такое наложение?



Наложение — это текст или изображение, которое хранится на жестком диске компьютера в виде файла особого формата. Наложения могут печататься вместе с любым документом. Наложения часто используются вместо готовых форм и бланков. Вместо того чтобы использовать заранее напечатанные бланки, вы можете создать наложение, содержащее информацию фирменного бланка. Чтобы распечатать письмо на фирменном бланке компании, не нужно загружать в принтер бланки. Достаточно просто выбрать соответствующее наложение для печати вместе с документом.

Создание нового наложения

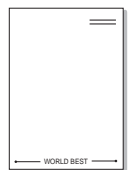

Чтобы использовать наложение страниц, необходимо создать новое наложение, содержащее эмблему или изображение.

- 1 Создайте или откройте документ, содержащий текст или изображение для нового наложения. Расположите текст и изображение нужным образом.
- 2 Для сохранения документа в качестве наложения откройте окно свойств принтера. См. «Печать документа» на стр. 13.
- 3 Откройте вкладку **Дополнительно** и нажмите кнопку **Изменить** в области **Наложение**.
- 4 В окне «Правка наложения» нажмите кнопку **Создать наложение**.
- 5 В окне «Создать наложение» введите имя длиной не более восьми символов в поле **Имя файла**. При необходимости укажите путь к файлу. (По умолчанию используется путь C:\FormOver.)
- 6 Нажмите кнопку **Сохранить**. Новое имя появится в поле со списком **Список наложений**.
- 7 Для завершения создания наложения нажмите кнопку **ОК** или **Да**.
Файл не выводится на печать. Вместо этого он сохраняется на жестком диске компьютера.

ПРИМЕЧАНИЕ. Наложение должно совпадать по размеру с документом, в котором оно используется. Не создавайте наложений с водяными знаками.

Использование наложения

Созданное наложение можно напечатать вместе с документом. Чтобы напечатать документ с наложением, выполните следующие действия.

- 1 Создайте или откройте документ, который необходимо напечатать.
- 2 Чтобы изменить параметры печати из приложения, откройте окно свойств принтера. См. «Печать документа» на стр. 13.
- 3 Откройте вкладку **Дополнительно**.
- 4 Выберите наложение в раскрывающемся списке **Наложение**.
- 5 Если нужный файл наложения в списке **Наложение** отсутствует, нажмите кнопку **Изменить**, затем кнопку **Загрузить наложение** и выберите файл наложения.
Если файл наложения сохранен на внешнем носителе, его также можно загрузить при помощи диалогового окна **Загрузить наложение**.
После выбора файла нажмите кнопку **Открыть**. Файл появится в поле со списком **Список наложений**. После этого его можно использовать для печати. Выберите наложение в поле со списком **Список наложений**.
- 6 При необходимости установите флажок **Подтверждать наложение при печати**. Если флажок установлен, при выводе документа на печать будет появляться запрос на подтверждение использования наложения.
Если этот флажок не установлен, а наложение выбрано, это наложение будет автоматически печататься вместе с документом.
- 7 Нажимайте кнопки **ОК** или **Да**, пока не начнется печать.
Выбранное наложение загружается в память принтера вместе с заданием печати и распечатывается вместе с документом.

ПРИМЕЧАНИЕ. Разрешение наложения должно совпадать с разрешением документа.

Удаление наложения

Наложение, которое больше не используется, можно удалить.

- 1 В окне свойств принтера выберите вкладку **Дополнительно**.
- 2 Нажмите кнопку **Изменить** в области **Наложение**.
- 3 В поле со списком **Список наложений** выберите наложение, которое следует удалить.
- 4 Нажмите кнопку **Удалить наложение**.
- 5 В окне подтверждения выбранного действия нажмите кнопку **Да**.
- 6 Нажимайте кнопку **ОК**, пока не закроется окно «Печать».

5

Использование драйвера PostScript из ОС Windows (WorkCentre 3220)

Для печати документов можно использовать драйвер PostScript, содержащийся на компакт-диске из комплекта поставки операционной системы.

Файлы PPD в сочетании с драйвером PostScript обеспечивают доступ к функциям принтера и позволяют компьютеру взаимодействовать с принтером. Программа установки файлов PPD находится на компакт-диске с программным обеспечением, который входит в комплект поставки.

Данная глава содержит следующие разделы.

Параметры принтера

Окно свойств принтера обеспечивает доступ ко всем параметрам устройства. В этом окне можно просмотреть и изменить параметры задания печати.

Внешний вид окна свойств принтера может различаться в зависимости от версии операционной системы. Описанное в данном руководстве окно свойств принтера относится к операционной системе Windows XP.

Окно **Свойства** драйвера принтера может отличаться от описанного в данном руководстве в зависимости от используемого принтера.

ПРИМЕЧАНИЕ

- Большинство приложений Windows могут отменять настройки, заданные для драйвера принтера. Сначала следует задать параметры печати, доступные в приложении, а затем — остальные параметры в драйвере печати.
- Измененные параметры будут действовать только во время работы с текущим приложением. **Чтобы изменения стали постоянными**, их следует вносить в папке «Принтеры».
- Ниже приведены инструкции для ОС Windows XP. Для других версий ОС Windows обращайтесь к руководству пользователя или интерактивной справке для данной версии Windows.
 1. Нажмите кнопку **Пуск** на панели задач Windows.
 2. Выберите параметр **Принтеры и факсы**.
 3. Щелкните **значок принтера**.
 4. Щелкните значок драйвера принтера правой кнопкой мыши и выберите в контекстном меню команду **Настройка печати**.
 5. Установите нужные значения параметров на каждой вкладке и нажмите кнопку ОК.

Дополнительно

Для выбора дополнительных параметров печати нажмите кнопку **Дополнительно**.

- **Бумага/Вывод**. Этот параметр позволяет выбрать размер бумаги, загруженной в лоток.
- **Графика**. Этот параметр позволяет регулировать качество печати.
- **Параметры документа**. Этот параметр позволяет задать параметры PostScript и параметры принтера.

Использование справки

Можно щелкнуть значок  в верхнем правом углу окна, а затем щелкнуть любой параметр.

6

Совместное использование принтера в локальной сети

Принтер можно напрямую подключить к одному из компьютеров сети, который принято называть «выделенным компьютером».

Ниже приведены инструкции для ОС Windows XP. Для других ОС Windows обращайтесь к руководству пользователя или интерактивной справке для соответствующей системы Windows.

ПРИМЕЧАНИЕ.

- Проверьте совместимость операционной системы (или систем) с принтером. См. раздел «Совместимость с операционными системами» главы «Технические характеристики принтера» в руководстве пользователя принтера.
- Точное имя принтера можно узнать в документации на компакт-диске из комплекта поставки.

Настройка выделенного компьютера

- 1 Запустите Windows.
- 2 В меню **Пуск** выберите **Принтеры и факсы**.
- 3 Дважды щелкните значок принтера.
- 4 В меню **Принтер** выберите **Доступ/Общий доступ**.
- 5 Установите флажок **Общий доступ к данному принтеру**.
- 6 Заполните поле **Сетевое имя**, затем нажмите кнопку **ОК**.

Настройка клиентского компьютера

- 1 Щелкните правой кнопкой мыши кнопку **Пуск** и выберите команду **Проводник**.
- 2 Выберите пункт **Сетевое окружение**, затем щелкните на нем правой кнопкой мыши и выберите пункт **Поиск компьютеров**.
- 3 Введите IP-адрес управляющего компьютера в поле **Имя компьютера** и нажмите кнопку **Найти**. (в случае если система запросит имя **Пользователя** и **Пароль**, введите идентификатор пользователя и пароль учетной записи, созданной на управляющем компьютере).
- 4 Дважды щелкните значок **Принтеры и факсы**.
- 5 Щелкните значок драйвера принтера правой кнопкой мыши и выберите **Подключить**.
- 6 Когда появится окно подтверждения установки, нажмите кнопку **Да**.

7 Сканирование

Сканирование позволяет преобразовать изображения и текст в цифровой формат. После этого изображения можно отправлять по электронной почте или факсу, размещать на сайте или использовать для создания документов, которые можно напечатать с помощью программного обеспечения Хегох или драйвера WIA.

Данная глава содержит следующие разделы.

- Сканирование с использованием программного обеспечения, поддерживающего интерфейс TWAIN
- Сканирование с использованием драйвера загрузки рисунков Windows (WIA)

ПРИМЕЧАНИЕ

- *Проверьте совместимость операционной системы (или систем) с принтером. См. раздел «Совместимость с операционными системами» главы «Технические характеристики принтера» в руководстве пользователя принтера.*
- *Имя принтера можно найти на компакт-диске, входящем в комплект поставки.*
- *Наибольшее достижимое разрешение зависит от различных факторов, в том числе от быстродействия компьютера, свободного места на диске, памяти, размеров сканируемого изображения и разрядности сканирования. Поэтому при сканировании определенных объектов с помощью конкретного компьютера некоторые значения разрешения (особенно наиболее высокие) могут оказаться недоступны.*

Сканирование с использованием программного обеспечения, поддерживающего интерфейс TWAIN

Для сканирования необходимо использовать приложения, поддерживающие интерфейс TWAIN, например Adobe Photoshop. Перед первым использованием сканера в настройках приложения укажите устройство в качестве источника TWAIN.

Процесс сканирования состоит из нескольких этапов.

- 1 Проверьте, что устройство и компьютер правильно подключены друг к другу и включены.
- 2 Загрузите документы в автоподатчик (дуплексный автоподатчик) лицевой стороной вверх.

Или

Поместите документ на стекло экспонирования лицевой стороной вниз.

- 3 Откройте приложение (например, PhotoDeluxe или Photoshop).
- 4 Откройте окно TWAIN и задайте параметры сканирования.
- 5 Отсканируйте документ и сохраните полученное изображение.

ПРИМЕЧАНИЕ. Чтобы сканировать изображение, следуйте инструкциям программы. Обращайтесь к руководству пользователя данного приложения.

Сканирование с использованием драйвера загрузки рисунков Windows (WIA)

Устройство поддерживает драйвер загрузки рисунков Windows (WIA) для сканирования изображений. WIA — это стандартный компонент Microsoft, Windows, XP, предназначенный для работы с цифровыми камерами и сканерами. В отличие от драйвера TWAIN, драйвер WIA позволяет сканировать изображение и работать с ним без использования дополнительных приложений.

ПРИМЕЧАНИЕ. Драйвер WIA работает только под управлением системы Windows XP/Vista и только через порт USB.

Windows XP

- 1 Загрузите документы в автоподатчик (дуплексный автоподатчик) лицевой стороной вверх.

Или

Поместите документ на стекло экспонирования лицевой стороной вниз.
- 2 В меню **Пуск** выберите команды **Настройка, Панель управления** и **Сканеры и камеры**.
- 3 Дважды щелкните **значок принтера**. Будет запущен мастер сканеров и камер.
- 4 Выберите параметры сканирования и нажмите кнопку **Просмотр**, чтобы увидеть, как внесенные изменения отражаются на изображении.
- 5 Нажмите кнопку **Далее**.
- 6 Введите имя файла, выберите его формат и расположение, куда его необходимо сохранить.
- 7 Следуйте инструкциям на экране, чтобы отредактировать изображение после его копирования на компьютер.

Windows Vista

- 1 Загрузите документы в автоподатчик (дуплексный автоподатчик) лицевой стороной вверх.
Или
Поместите документ на стекло экспонирования лицевой стороной вниз.
- 2 Выберите **Пуск → Панель управления → Сканеры и камеры**.
- 3 Выберите пункт **Сканирование документа или изображения**. Откроется приложение **Факсы и сканирование Windows**.

ПРИМЕЧАНИЕ

- Для отображения списка сканеров нажмите кнопку **Просмотр сканеров и камер**.
- Если пункт **Сканирование документа или изображения** отсутствует, откройте программу MS Paint и в меню **Файл** выберите пункт **Со сканера или камеры...**

- 4 Нажмите кнопку **Сканировать**, чтобы открыть драйвер сканера.
- 5 Настройте параметры сканирования и нажмите кнопку **Просмотр**, чтобы увидеть, как внесенные изменения отражаются на изображении.
- 6 Нажмите кнопку **Сканировать**.

ПРИМЕЧАНИЕ. Если необходимо отменить процесс сканирования, нажмите кнопку **Отменить** в окне Мастера Сканер и камера.

8

Использование служебных программ

При возникновении ошибки во время печати открывается окно Монитор состояния с сообщением об ошибке.

ПРИМЕЧАНИЕ:

- Для использования этой программы необходимы:
 - Список совместимых с принтером операционных систем см. в главе «Технические характеристики принтера» в руководстве пользователя принтера.
 - Internet Explorer версии 5.0 или выше для отображения flash-анимаций в справке формата HTML.
- Точное название принтера см. в документации на компакт-диске из комплекта поставки.

Работа с утилитой настройки принтера

Утилита настройки принтера позволяет изменять и проверять параметры принтера.

- 1 В меню **Пуск** выберите **Программы** или **Все программы** → **значок принтера** → **Утилита настройки принтера**.
- 2 Измените параметры принтера.
- 3 Для отправки изменений на принтер нажмите кнопку **Применить**.

Использование экранной справки

Для получения дополнительных сведений об **Утилита настройки принтера** щелкните .

Доступ к руководству по поиску и устранению неисправностей

Дважды щелкните по значку **Монитор состояния** на панели задач Windows.

Дважды щелкните по этому значку.



Либо из меню **Пуск** выберите **Программы** или **Все программы** → **значок принтера** → **Руководство по устранению неполадок**.

Изменение настроек Монитора состояния

Выберите значок **Монитор состояния** на панели задач Windows и щелкните правой кнопкой мыши по значку **Монитор состояния**. Выберите **Параметры**.

Откроется следующее окно.

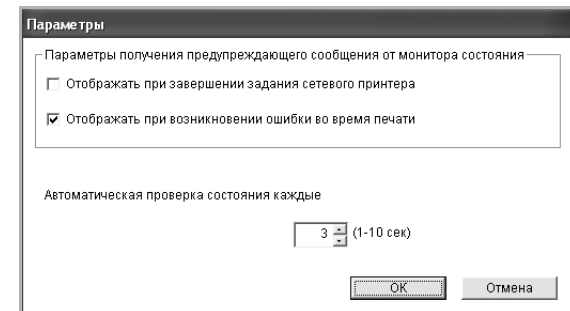

- **Отображать при завершении задания сетевого принтера:** После выполнения задания на печать в Windows на экране появляется всплывающее окно программы Монитор состояния или подсказка.
- **Отображать при возникновении ошибки во время печати:** При возникновении ошибки в процессе печати на экране появляется всплывающее окно программы Монитор состояния или подсказка.
- **Автоматическая проверка состояния каждые:** Периодичность обновления сведений о состоянии принтера. Чем меньше значение данного параметра, тем чаще компьютер проверяет состояние принтера, что позволяет быстрее реагировать на ошибки.

Работа с принтером в операционной системе Linux

Устройство может работать в среде Linux.

Данная глава содержит следующие разделы.

- Приступая к работе
- Установка пакета Unified Linux Driver
- Использование средства Unified Driver Configurator
- Настройка параметров принтера
- Печать документа
- Сканирование документа

Приступая к работе

На поставляемом с устройством компакт-диске находится пакет драйверов Xerox Unified Linux Driver для подключения к компьютеру с операционной системой Linux.

Пакет Unified Linux Driver для Xerox содержит драйверы принтера и сканера, обеспечивающие печать документов и сканирование изображений. Этот пакет содержит также приложения для настройки устройства и обработки результатов сканирования документов.

После установки драйвера в системе Linux пакет драйверов позволяет контролировать одновременно несколько устройств, подключенных через порты USB и быстрые параллельные порты, поддерживающие режим ECP.

Отсканированные документы можно редактировать, печатать на локальном или сетевом устройстве, отправлять по электронной почте, загружать на FTP-сервер или переносить во внешнюю систему оптического распознавания символов.

Пакет Unified Linux Driver поставляется в комплекте с гибкой, хорошо продуманной программой установки. Нет никакой необходимости искать дополнительные компоненты, которые могут понадобиться для работы с программным обеспечением Unified Linux Driver: в наиболее распространенных дистрибутивах Linux все необходимое устанавливается автоматически.

Установка пакета Unified Linux Driver

Установка пакета Unified Linux Driver

- 1 Подключите устройство к компьютеру. Включите компьютер и устройство.
- 2 Когда появится окно «Administrator Login», в поле «Login» введите значение `root` и введите системный пароль.

ПРИМЕЧАНИЕ. Для установки программного обеспечения принтера необходимо войти в систему в качестве привилегированного пользователя (`root`). Если вы не являетесь привилегированным пользователем, обратитесь к системному администратору.

- 3 Вставьте компакт-диск с программным обеспечением. Компакт-диск должен автоматически загрузиться.

Если компакт-диск не загрузится автоматически, щелкните значок  в нижней части рабочего стола. В появившемся окне терминала введите следующие строки.

Если дисковод для компакт-дисков подключен ко вторичному каналу в качестве основного устройства и смонтирован как `/mnt/cdrom`, введите:

```
[root@localhost root]#mount -t iso9660 /dev/hdc /mnt/cdrom
```

```
[root@localhost root]#cd /mnt/cdrom/Linux
```

```
[root@localhost root]#./install.sh
```

Если запустить компакт-диск не удастся, выполните следующие команды:

```
[root@localhost root]#umount /dev/hdc
```

```
[root@localhost root]#mount -t iso9660 /dev/hdc /mnt/cdroms
```

ПРИМЕЧАНИЕ. Программа установки запускается автоматически, если в системе установлен и настроен пакет программ автозапуска.

- 4 Когда появится экран приветствия, нажмите кнопку **Next**.



- 5 После завершения установки нажмите кнопку **Finish**.



Программа установки добавляет на рабочий стол значок «Unified Driver Configurator», а также добавляет в системное меню группу «Xerox Unified Driver». При возникновении затруднений обратитесь к справке. Это можно сделать через системное меню или в любом оконном приложении пакета драйверов (например **Unified Driver Configurator** или **Image Manager**).

ПРИМЕЧАНИЕ. Установка драйвера в текстовом режиме.

- Если вы не используете графический интерфейс или установка драйвера не удалась, драйвер следует установить в текстовом режиме.
- Выполните шаги 1–3, затем запустите команду `[root@localhost Linux]# ./install.sh` и следуйте появляющимся на экране инструкциям. После этого установка будет завершена.
- Чтобы удалить драйвер, следуйте приведенным выше инструкциям, но при этом воспользуйтесь командой `[root@localhost Linux]# ./uninstall.sh`.

Удаление пакета Unified Linux Driver

- 1 Когда появится окно «Administrator Login», в поле «Login» введите значение *root* и введите системный пароль.

ПРИМЕЧАНИЕ. Чтобы удалить программное обеспечение, необходимо войти в систему в качестве привилегированного пользователя (*root*). Если вы не являетесь привилегированным пользователем, обратитесь к системному администратору.

- 2 Вставьте компакт-диск с программным обеспечением. Компакт-диск должен автоматически запуститься.

Если компакт-диск не запустится автоматически, щелкните значок  в нижней части рабочего стола. В появившемся окне терминала введите следующие строки.

Если дисковод для компакт-дисков подключен ко вторичному каналу в качестве основного устройства и смонтирован как `/mnt/cdrom`, введите:

```
[root@localhost root]#mount -t iso9660 /dev/hdc /mnt/cdrom
```

```
[root@localhost root]#cd /mnt/cdrom/Linux
```

```
[root@localhost root]#./uninstall.sh
```

ПРИМЕЧАНИЕ. Программа установки запускается автоматически, если в системе установлен и настроен пакет программ автозапуска.

- 3 Нажмите кнопку **Uninstall**.

- 4 Нажмите кнопку **Next**.

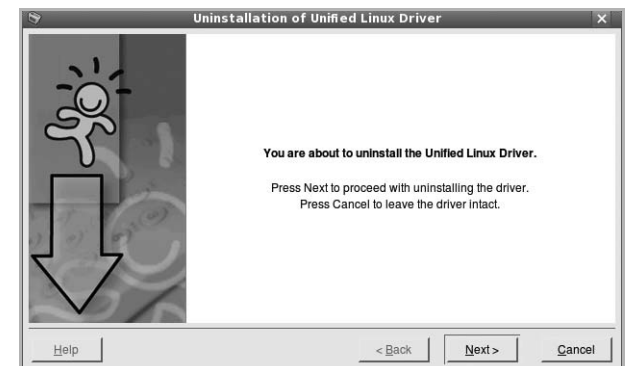

- 5 Нажмите кнопку **Finish**.

Использование средства Unified Driver Configurator

Основным назначением средства Unified Linux Driver Configurator является настройка параметров многофункциональных устройств и принтеров. Поскольку многофункциональные устройства объединяют в себе принтер и сканер, в интерфейсе программы Unified Linux Driver Configurator можно сгруппировать функции печати и сканирования. Кроме того, для управления доступом к принтеру и сканеру многофункционального устройства через один канал ввода-вывода поддерживается специальный порт многофункционального устройства.

После установки драйвера Unified Linux Driver, на рабочем столе будет автоматически создан значок «Unified Linux Driver Configurator».

Запуск средства Unified Driver Configurator

- 1 Дважды щелкните значок **Unified Driver Configurator** на рабочем столе.
Можно также щелкнуть значок меню Startup и выбрать пункт **Xerox Unified Driver**, а затем — **Xerox Unified Driver Configurator**.
- 2 Для доступа к нужному окну настройки нажмите соответствующую кнопку в области «Modules».

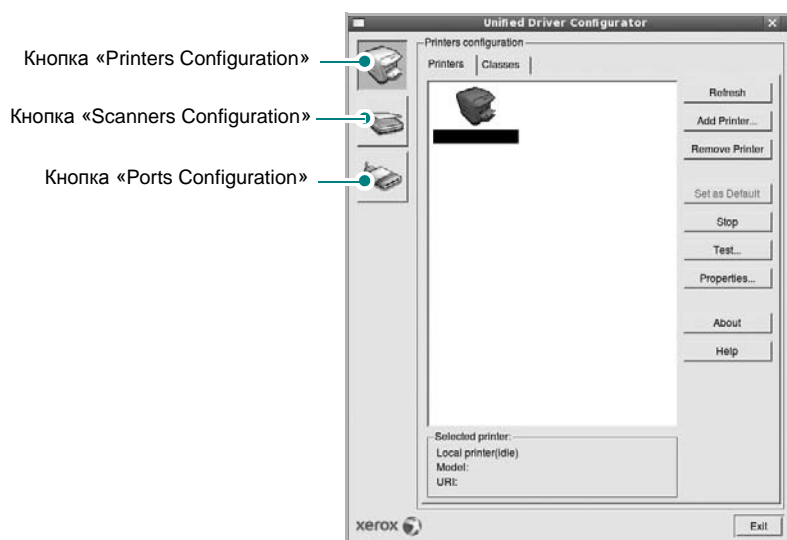

Для получения справки нажмите кнопку **Help**.

- 3 После завершения настройки нажмите кнопку **Exit**, чтобы завершить работу средства Unified Driver Configurator.

Окно «Printers configuration»

Окно «Printers Configuration» содержит две вкладки: **Printers** и **Classes**.

Вкладка «Printers»

Для вывода на экран текущих параметров настройки принтера в системе нажмите кнопку со значком принтера в левой части окна Unified Driver Configurator.

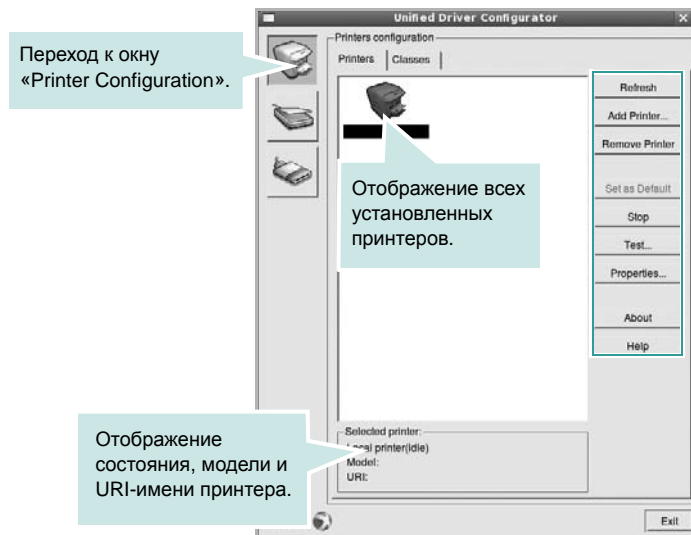

Управление принтером осуществляется с помощью следующих кнопок.

- **Refresh.** Обновление списка доступных принтеров.
- **Add Printer.** Добавление нового принтера.
- **Remove Printer.** Удаление выбранного принтера.
- **Set as Default.** Задание текущего принтера в качестве используемого по умолчанию.
- **Stop/Start.** Остановка или запуск принтера.
- **Test.** Печать тестовой страницы для проверки работоспособности устройства.
- **Properties.** Просмотр и изменение свойств принтера. Дополнительную информацию см. в документе стр. 33.

Вкладка «Classes»

На вкладке «Classes» показаны доступные классы принтера.

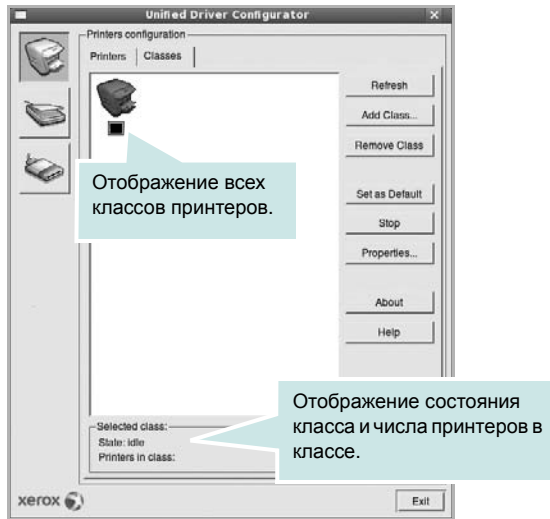

- **Refresh.** Обновление списка классов.
- **Add Class.** Добавление нового класса принтеров.
- **Remove Class.** Удаление выбранного класса принтеров.

Окно «Scanners Configuration»

Это окно позволяет контролировать работу сканеров, выводить список установленных многофункциональных устройств Xerox, изменять свойства устройств и сканировать изображения.

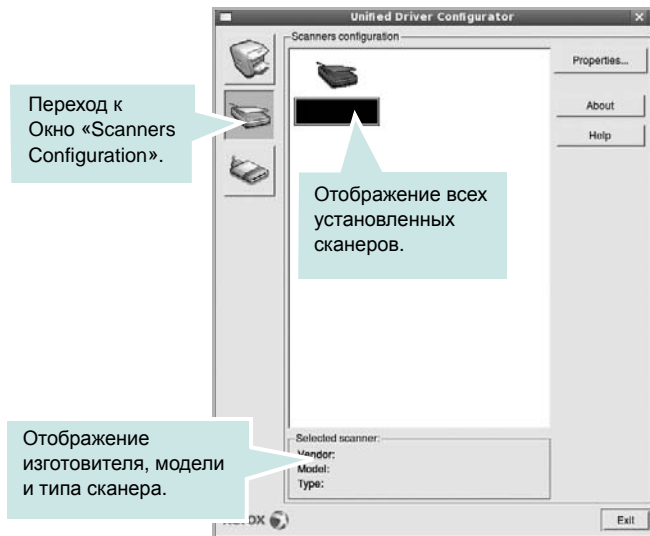

- **Properties.** Изменение свойств сканирования и сканирование документа. См. стр. 34.
- **Drivers.** Контроль за работой драйверов сканирования.

Окно «Ports Configuration»

В этом окне можно просмотреть список доступных портов, проверить состояние каждого порта и освободить порт, если он остается в состоянии «занят» после того, как работа его владельца была прервана по какой-либо причине.

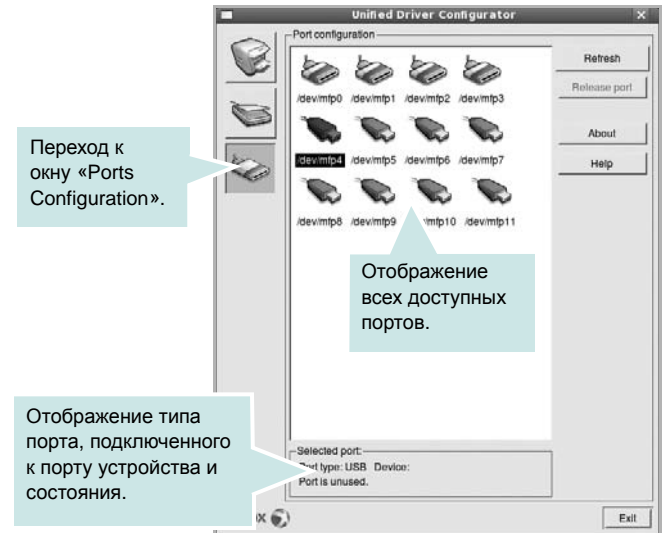

- **Refresh.** Обновление списка доступных портов.
- **Release port.** Освобождение выбранного порта.

Распределение портов между принтерами и сканерами

Устройство может быть подключено к управляющему компьютеру через параллельный порт или порт USB. Поскольку многофункциональное устройство объединяет в себе несколько устройств (принтер и сканер), необходимо правильно организовать доступ прикладных программ к этим устройствам через один порт ввода-вывода.

В пакет драйверов Xerox Unified Linux Driver встроен механизм разделения доступа к портам между драйверами принтера и сканера Xerox. Эти драйверы обращаются к соответствующим устройствам через так называемые порты многофункционального устройства. Текущее состояние любого порта многофункционального устройства отображается в окне «Ports Configuration». Механизм разделения портов блокирует доступ к блоку многофункционального устройства, если в этот момент используется другой его блок.

Установку в системе нового многофункционального устройства рекомендуется осуществлять с помощью программы Unified Driver Configurator. В этом случае программа предложит выбрать порт ввода-вывода для нового устройства. Эта программа обеспечивает оптимальную настройку многофункционального устройства. Для сканеров из состава многофункционального устройства порты ввода-вывода выбираются автоматически драйверами сканеров, поэтому правильные параметры выбираются по умолчанию.

Настройка параметров принтера

Окно свойств принтеров, доступное из окна «Printers Configuration», содержит различные параметры, задающие свойства многофункционального устройства в качестве принтера.

- 1 Запустите средство Unified Driver Configurator. При необходимости откройте окно «Printers Configuration».
- 2 Выберите нужное устройство в списке доступных принтеров и нажмите кнопку **Properties**.
- 3 Откроется окно «Printer Properties».

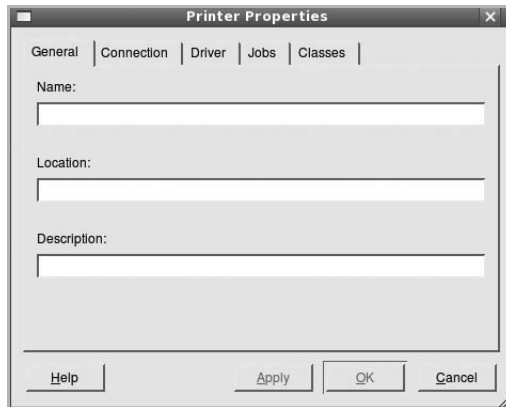

В верхней части этого окна расположены следующие пять вкладок.

- **General.** Позволяет изменить имя и расположение принтера. Имя, заданное на этой вкладке, отображается в списке принтеров в окне «Printers Configuration».
 - **Connection.** Позволяет просматривать и выбирать другие порты. При переключении используемого принтера с порта USB на параллельный порт и наоборот необходимо соответствующим образом изменить порт принтера на этой вкладке.
 - **Driver.** Позволяет просматривать и выбирать другие драйверы принтера. Кнопка **Options** используется для задания параметров устройства по умолчанию.
 - **Jobs.** Отображение списка заданий печати. Для отмены выбранного задания нажмите кнопку **Cancel job**, а для просмотра предыдущего задания из списка заданий нажмите кнопку **Show completed jobs**.
 - **Classes.** Отображение классов, в которые включен данный принтер. Для добавления принтера в какой-либо класс нажмите кнопку **Add to Class**, а для удаления принтера из выбранного класса нажмите кнопку **Remove from Class**.
- 4 Чтобы внесенные изменения вступили в силу, нажмите кнопку **OK**. Окно «Printer Properties» будет закрыто.

Печать документа

Печать из приложений

Многие приложения Linux позволяют печатать с использованием системы CUPS (Common UNIX Printing System). Устройство поддерживает печать из любых таких приложений.

- 1 Выберите в меню **File** текущего приложения команду **Print**.
- 2 Выберите команду **Print** непосредственно с помощью **lpr**.
- 3 В окне «LPR» выберите в списке принтеров название модели используемого устройства и нажмите кнопку **Properties**.

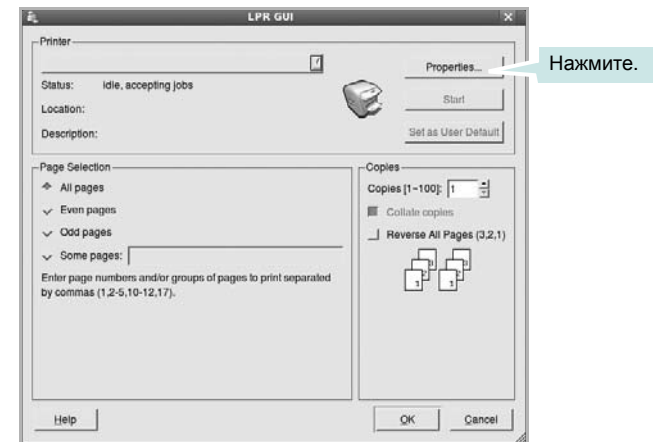

- 4 Укажите требуемые свойства принтера и свойства задания печати.

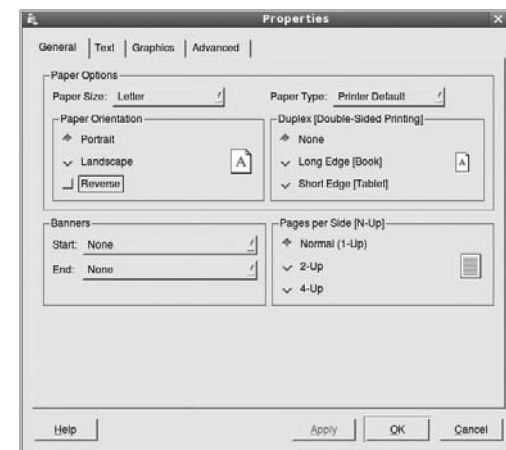

В верхней части этого окна расположены следующие четыре вкладки.

- **General.** Служит для изменения размеров и типов бумаги, ориентации документа, включения функции двусторонней печати, добавления заголовков и изменения числа страниц на листе.

- **Text.** Служит для задания полей страницы и параметров текста (например, интервалов и колонок).
- **Graphics.** Служит для задания параметров изображения, используемых при печати изображений и файлов (например, параметров передачи цвета, а также размеров и расположения изображения).
- **Device.** Служит для указания разрешений печати, источника бумаги и выходного лотка.

- 5 Чтобы внесенные изменения вступили в силу, нажмите кнопку **Apply**. Окно «Properties» будет закрыто.
- 6 Нажмите кнопку **OK** в окне «LPR», чтобы начать печать.
- 7 Появится окно «Printing», служащее для контроля за состоянием задания печати.

Если нужно отменить текущее задание, нажмите кнопку **Cancel**.

Печать файлов

Устройство Xerox позволяет печатать файлы различных типов стандартным для системы CUPS способом — непосредственно из командной строки. Для этого используется средство `lpr` — служебная программа CUPS. Однако пакет драйверов заменяет стандартное средство `lpr` более удобной программой LPR GUI.

Чтобы напечатать файл документа, выполните следующие действия.

- 1 В командной строке оболочки Linux введите `lpr <имя_файла>` и нажмите клавишу **Ввод**. Появится окно «LPR».

Если ввести команду `lpr` без параметров и нажать клавишу **Ввод**, сначала появится окно выбора файлов для печати. Выберите файлы, которые нужно напечатать, и нажмите кнопку **Open**.

- 2 В окне «LPR» выберите нужный принтер в списке и задайте требуемые свойства принтера и задания печати.

Информацию об окне свойств см. на стр. 33.

- 3 Чтобы начать печать, нажмите кнопку **OK**.

Сканирование документа

Для сканирования документов можно использовать окно «Unified Driver Configurator».

- 1 Дважды щелкните значок «Unified Driver Configurator» на рабочем столе.
- 2 Нажмите кнопку , чтобы перейти в окно «Scanners Configuration».
- 3 Выберите сканер в списке.

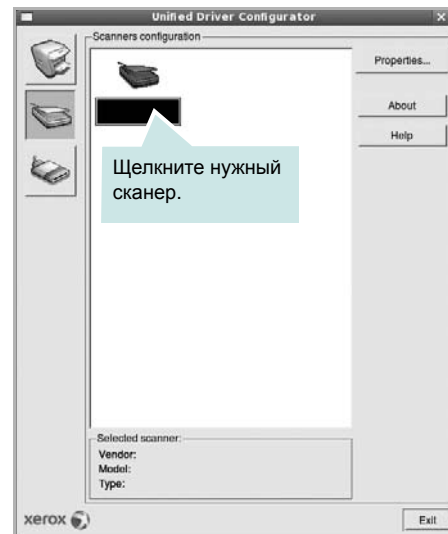

Если имеется только одно многофункциональное устройство и оно уже подключено к компьютеру и включено, сканер отображается в списке и выбирается автоматически.

Любой из подключенных к компьютеру сканеров можно выбрать в любой момент. Например, если на одном сканере уже идет процесс сканирования, можно выбрать другой сканер, задать параметры устройства и запустить сканирование изображения одновременно с первым сканером.

- 4 Нажмите кнопку **Properties**.
- 5 Положите сканируемый документ на стекло экспонирования сканируемой стороной вниз или загрузите его в автоподатчик сканируемой стороной вверх.
- 6 Нажмите кнопку **Preview** в окне «Scanner Properties».

Документ сканируется, и полученное изображение появляется в области предварительного просмотра.

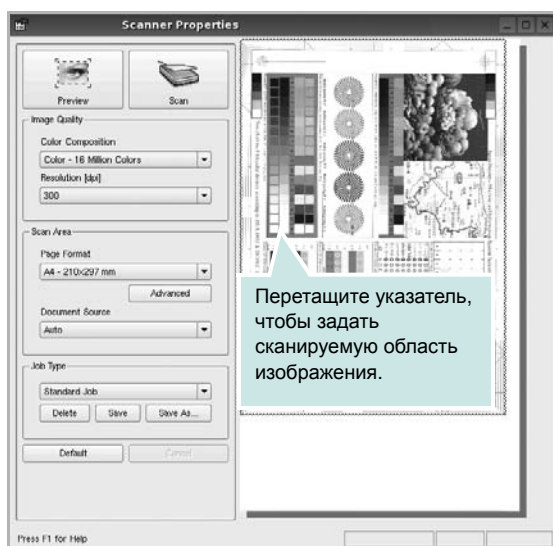

7 Измените параметры сканирования в разделах «Image Quality» и «Scan Area».

- **Image Quality.** Позволяет выбрать для изображения цветовую палитру и разрешение сканирования.
- **Scan Area.** Позволяет выбрать размер страницы. Кнопка **Advanced** служит для задания размера страницы вручную.

Для выбора одного из готовых наборов параметров сканирования воспользуйтесь раскрывающимся списком «Job Type». Информацию о предварительно определенных параметрах типа задания см. на стр. 35.

Для восстановления значений параметров сканирования по умолчанию нажмите кнопку **Default**.

8 После завершения всех действий нажмите кнопку **Scan**, чтобы начать сканирование.

В нижнем левом углу окна появится строка состояния с данными о ходе сканирования. Для отмены сканирования нажмите кнопку **Cancel**.

9 Отсканированное изображение появляется на новой вкладке «Image Manager».

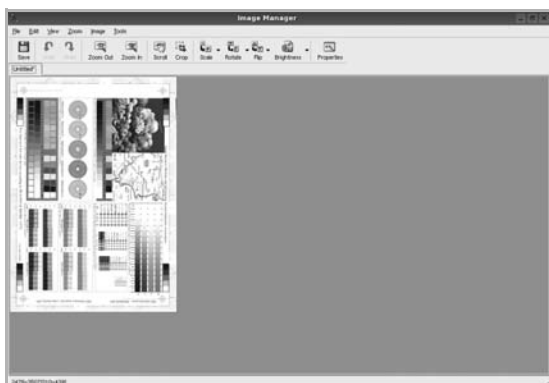

Чтобы отредактировать отсканированное изображение, воспользуйтесь панелью инструментов. Дополнительные сведения о редактировании изображений см. на стр. 36.

10 По завершении работы нажмите кнопку **Save** на панели инструментов.

11 Для сохранения изображения выберите каталог для файлов и введите имя файла.

12 Нажмите кнопку **Save**.

Добавление параметров типа задания

Набор параметров сканирования можно сохранить для последующего использования.

Чтобы сохранить новый набор параметров типа задания, выполните следующие действия.

1 Установите требуемые параметры в окне «Scanner Properties».

2 Нажмите кнопку **Save As**.

3 Введите имя набора параметров.

4 Нажмите кнопку **OK**.

Набор параметров добавляется в раскрывающийся список «Saved Settings».

Чтобы сохранить набор параметров типа задания для дальнейшего использования, выполните следующие действия.

1 Выберите нужный набор параметров в раскрывающемся списке «Job Type».

2 При следующем открытии окна «Scanner Properties» для задания сканирования будут автоматически выбраны только что сохраненные параметры.

Чтобы удалить набор параметров типа задания, выполните следующие действия.

1 Выберите удаляемый набор параметров в раскрывающемся списке «Job Type».

2 Нажмите кнопку **Delete**.







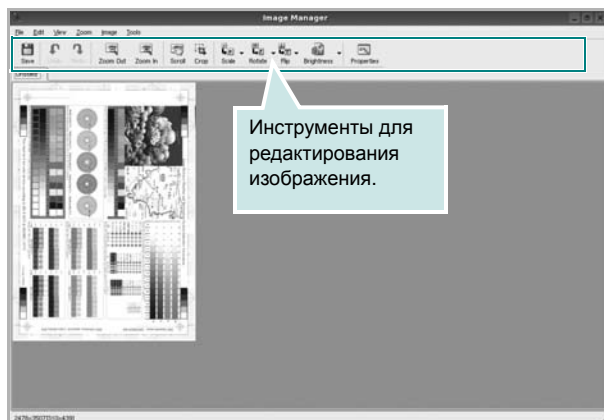

Параметр будет удален из списка



Использование средства «Image Manager»

Приложение «Image Manager» содержит команды меню и инструменты для редактирования отсканированного изображения.



Для редактирования изображения предназначены следующие средства.

Инструмент	Функция
	Сохранение изображения.
	Отмена последнего действия.
	Восстановление отмененного действия.
	Прокрутка изображения.
	Обрезка выбранной области изображения.
	Уменьшение изображения.
	Увеличение изображения.
	Масштабирование изображения. Размер можно ввести вручную или выбрать пропорциональное изменение масштаба, масштабирование по вертикали или по горизонтали.
	Поворот изображения. Угол поворота в градусах выбирается из раскрывающегося списка.

Инструмент	Функция
	Зеркальное отражение изображения относительно вертикальной или горизонтальной оси.
	Изменение яркости и контрастность изображения, инверсия.
	Вывод свойств изображения.

Дополнительные сведения о приложении «Image Manager» см. в справке.

10 Использование принтера с компьютером Macintosh

Данный принтер можно использовать с компьютерами Macintosh, имеющими встроенный порт USB или плату сетевого интерфейса 10/100 Base-TX. Для печати документов из ОС Macintosh можно использовать драйвер CUPS. Для этого установите файл PPD.

ПРИМЕЧАНИЕ. *Некоторые принтеры не поддерживают сетевой интерфейс. Чтобы выяснить, поддерживает ли принтер сетевой интерфейс, см. раздел «Технические характеристики принтера» в руководстве пользователя принтера.*

Данная глава содержит следующие разделы.

- Установка программного обеспечения для ОС Macintosh
- Настройка принтера
- Настраиваемые параметры
- Печать
- Сканирование

Установка программного обеспечения для ОС Macintosh

На компакт-диске, входящем в комплект поставки принтера, находится PPD-файл, позволяющий использовать драйвер CUPS или Apple LaserWriter (*только для принтеров, поддерживающих драйвер PostScript*) для печати на компьютерах с ОС Macintosh.

Также предусмотрен драйвер Twain для сканирования на компьютере Macintosh.

Драйвер принтера

Установка драйвера принтера

- 1 Подключите принтер к компьютеру. Включите компьютер и принтер.
- 2 Вставьте компакт-диск, входящий в комплект поставки, в дисковод для компакт-дисков.
- 3 Дважды щелкните на **иконке компакт-диска**, появившейся на рабочем столе Macintosh.
- 4 Дважды щелкните значок папки **MAC_Installer**.
- 5 Дважды щелкните по значку **Installer OSX**.
- 6 Введите пароль и нажмите кнопку **OK**.
- 7 Открывается окно Мастера установки Xerox. Щелкните **Continue**.
- 8 **Easy Install**— параметр, рекомендуемый большинству пользователей. Будут установлены все компоненты, необходимые для работы с принтером. Параметр **Custom Install** позволяет сделать выбор отдельных компонентов, подлежащих установке.
- 9 На экране появится предупреждение о том, что все работающие приложения будут закрыты. Щелкните **Continue**.
- 10 По завершении установки нажмите кнопку **Quit**.

ПРИМЕЧАНИЕ.

- Щелкните Restart, если был установлен драйвер сканера.
- После установки необходимо настроить соединение между принтером и компьютером. См. раздел «Установка принтера» на стр. 38.

Удаление драйвера принтера

Удаление программы требуется при обновлении программного обеспечения или в случае сбоя при установке.

- 1 Подключите принтер к компьютеру. Включите компьютер и принтер.

- 2 Вставьте компакт-диск, входящий в комплект поставки, в дисковод для компакт-дисков.
- 3 Дважды щелкните на **иконке компакт-диска**, появившейся на рабочем столе Macintosh.
- 4 Дважды щелкните значок папки **MAC_Installer**.
- 5 Дважды щелкните по значку **Installer OSX**.
- 6 Введите пароль и нажмите кнопку **OK**.
- 7 Открывается окно Мастера установки Xerox. Щелкните **Continue**.
- 8 Выберите **Uninstall** и затем щелкните **Uninstall**.
- 9 На экране появится предупреждение о том, что все работающие приложения будут закрыты. Щелкните **Continue**.
- 10 По завершении удаления нажмите кнопку **Quit**.

Настройка принтера

Настройка принтера зависит от того, какой кабель используется для подключения принтера к компьютеру — сетевой или кабель USB.

Для компьютера Macintosh с сетевым подключением

ПРИМЕЧАНИЕ. *Некоторые принтеры не поддерживают сетевой интерфейс. До подключения принтера уточните, поддерживает ли устройство сетевой интерфейс. Сведения имеются в разделе «Технические характеристики принтера» руководства пользователя принтера.*

- 1 При установке файлов PPD и фильтра следуйте инструкциям раздела «Установка программного обеспечения для ОС Macintosh» на стр. 37.
- 2 Откройте папку **Applications** → **Utilities** и выберите **Print Setup Utility**.
 - В MAC OS 10.5 откройте папку **Applications**, выберите **System Preferences**, а затем — **Print & Fax**.
- 3 В **Printer List** выберите **Add**.
 - В MAC OS 10.5 щелкните по значку «+» и на экране выведется всплывающее окно.
- 4 В MAC OS 10.3 откройте вкладку **IP Printing**.
 - В MAC OS 10.4 выберите **IP Printer**.
 - В MAC OS 10.5 выберите **IP**.
- 5 Установите значение **Socket/HP Jet Direct** для параметра **Printer Type**.
**ПРИ ПЕЧАТИ МНОГОСТРАНИЧНЫХ ДОКУМЕНТОВ
МОЖНО УВЕЛИЧИТЬ ПРОИЗВОДИТЕЛЬНОСТЬ ПЕЧАТИ,
ВЫБРАВ ТИП ПРИНТЕРА SOCKET.**
- 6 Введите IP-адрес принтера в поле **Printer Address**.
- 7 Укажите имя очереди в поле **Queue Name**. Если не удастся определить имя очереди для сервера печати, сначала воспользуйтесь очередью по умолчанию.
- 8 Для MAC OS версии 10.3, в том случае, если функция автоматической установки не работает, выберите значение **Xerox** в списке **Printer Model** и **имя данного принтера** в списке **Model Name**.
 - Для MAC OS версии 10.4, в том случае, если функция автоматической установки не работает, выберите значение **Xerox** в списке **Print Using** и **имя данного принтера** в списке **Model**.
 - Для MAC OS версии 10.5, в том случае, если функция автоматического выбора не работает, выберите **Select a driver to use...** и **название принтера** в **Print Using**.

IP-адрес принтера отображается в списке **Printer List**.
Принтер будет использоваться по умолчанию.

9 Нажмите кнопку **Add**.

Для компьютера Macintosh с подключением USB

- 1 При установке файлов PPD и фильтра следуйте инструкциям раздела «Установка программного обеспечения для ОС Macintosh» на стр. 37.
- 2 Откройте папку **Applications** → **Utilities** и выберите **Print Setup Utility**.
 - В MAC OS 10.5 откройте папку **Applications**, выберите **System Preferences**, а затем — **Print & Fax**.
- 3 В **Printer List** выберите **Add**.
 - В MAC OS 10.5 щелкните по значку «+» и на экране выведется всплывающее окно.
- 4 В MAC OS 10.3 откройте вкладку **USB**.
 - В MAC OS 10.4 выберите **Default Browser** и найдите USB-соединение.
 - В MAC OS 10.5 выберите **Default** и найдите USB-соединение.
- 5 Выберите **имя принтера**.
- 6 Для MAC OS версии 10.3, в том случае, если функция автоматической установки не работает, выберите значение **Xerox** в списке **Printer Model** и **имя данного принтера** в списке **Model Name**.
 - Для MAC OS версии 10.4, в том случае, если функция автоматической установки не работает, выберите значение **Xerox** в списке **Print Using** и **имя данного принтера** в списке **Model**.
 - Для MAC OS версии 10.5, в том случае, если функция автоматического выбора не работает, выберите **Select a driver to use...** и **название принтера** в **Print Using**.

Устройство отображается в списке **Printer List** и назначается принтером по умолчанию.

7 Нажмите кнопку **Add**.

Настраиваемые параметры

После установки принтера можно произвести более тонкую настройку некоторых его параметров.

- 1 Откройте папку **Applications** → **Utilities** и выберите **Print Setup Utility**.
 - В MAC OS 10.5 откройте папку **Applications**, выберите **System Preferences**, а затем — **Print & Fax**.
- 2 Выберите модель принтера.
- 3 Выберите пункт **Show Info**.
 - В операционной системе Mac OS 10.5 щелкните **Options & Supplies...**
- 4 Выберите вкладку **Installable Options**.
 - В операционной системе Mac OS 10.5 выберите вкладку **Driver**.
- 5 Настройте все параметры, показанные в окне **Installable Options**.
 - **Tray n**: если устройство оборудовано дополнительным лотком n, отметьте имя лотка.
 - **Duplex Unit**: если устройство оборудовано блоком двусторонней печати, необходимо отметить этот параметр.
 - **Printer Memory**: если в принтер была установлена дополнительная память, необходимо указать объем памяти принтера.
- 6 Щелкните **Apply Change**.

Печать

ПРИМЕЧАНИЕ

- Окно свойств принтера в Macintosh может отличаться от описанного в данном руководстве в зависимости от используемого принтера. Однако наборы свойств в окне у них похожи.
- *Имя принтера содержится на компакт-диске, входящем в комплект поставки.*

Печать документа

При печати документов в Macintosh необходимо устанавливать параметры печати в каждом используемом приложении. Для печати на компьютере Macintosh выполните следующие действия.

- 1 Откройте приложение Macintosh и выберите файл, который необходимо распечатать.
- 2 Откройте меню **File** и щелкните пункт **Page Setup (Document Setup)** в некоторых приложениях).
- 3 Выберите размер страницы, ориентацию, масштаб и другие параметры, затем нажмите кнопку **OK**.

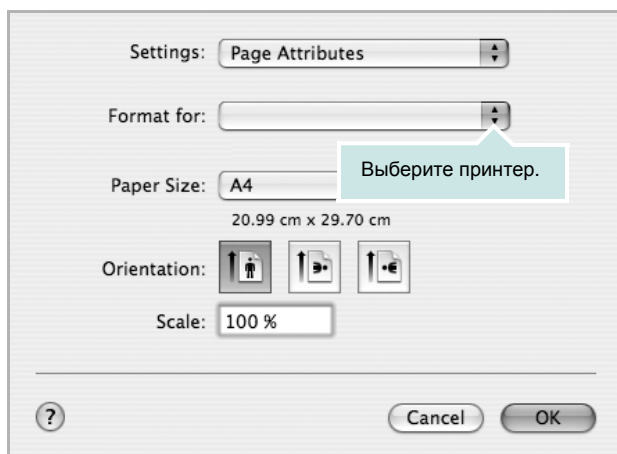

▲ Mac OS 10.4

- 4 Откройте меню **File** и щелкните пункт **Print**.
- 5 Укажите число копий и выберите страницы, которые необходимо напечатать.
- 6 После завершения настройки нажмите кнопку **Print**.

Изменение настроек принтера

При использовании принтера могут применяться дополнительные функции.

В приложении ОС Macintosh выберите пункт **Print** в меню **File**. Имя принтера в окне свойств может отличаться в зависимости от используемого устройства. В остальном наборы свойств принтера в окне похожи.

ПРИМЕЧАНИЕ Значения параметров могут различаться в зависимости от модели принтера и версии Mac OS.

Layout

На вкладке **Layout** имеются функции для настройки вида документа на печатной странице. Допускается печать нескольких страниц на одном листе бумаги. Для доступа к следующим функциям выберите пункт **Layout** в раскрывающемся списке **Presets**.

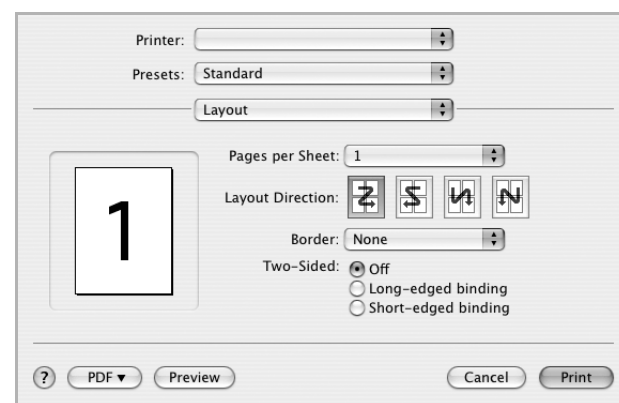

▲ Mac OS 10.4

- **Pages per Sheet:** выбор количества страниц, печатаемых на одном листе бумаги. Дополнительные сведения см. в разделе «Печать нескольких страниц на одной стороне листа бумаги» следующего столбца.
- **Layout Direction:** выбор порядка печати страниц, как показано на рисунке.

Graphics

На вкладке **Graphics** доступны параметры **Resolution(Quality)** и **Darkness (Оттенок)**. Для доступа к графическим функциям выберите пункт **Graphics** из раскрывающегося списка **Presets**.

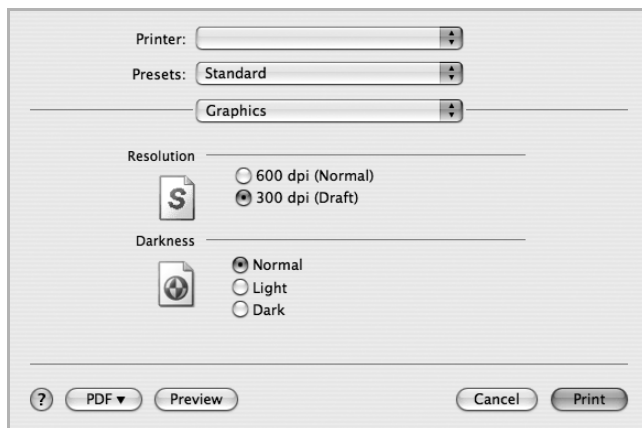

▲ Mac OS 10.4

- **Resolution(Quality)**: выбор разрешения печати. Чем выше разрешение, тем более четкими будут символы и графика. При увеличении разрешения может возрасти время печати.
- **Darkness (Оттенок)**: Этот параметр позволяет сделать печатное изображение более темным или светлым.
Некоторые принтеры не поддерживают эту функцию.
 - **Normal (стандартное)**. Печать обычных документов.
 - **Light (светлый)**. Печать более толстых линий и темных изображений в оттенках серого.
 - **Dark (темный)**. Печать линий меньшей толщины и графики с более высоким разрешением, светлых изображений в оттенках серого.

Paper

Задайте такое значение параметра **Paper Type**, чтобы оно соответствовало типу бумаги в лотке, из которого необходимо печатать. Это позволит добиться наилучшего качества печати. При загрузке материала для печати другого типа выберите соответствующее значение этого параметра.

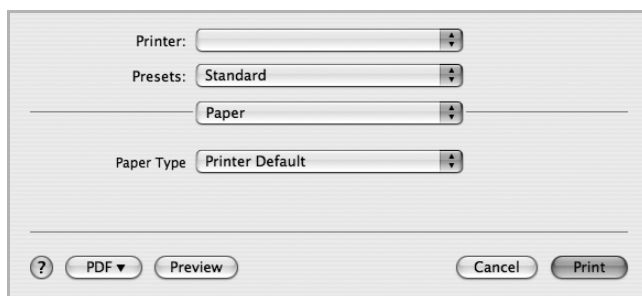

▲ Mac OS 10.4

Printer Setting

Для того чтобы получить доступ к перечисленным ниже возможностям, выберите пункт **Printer Setting (Определяется принтером)** из списка.

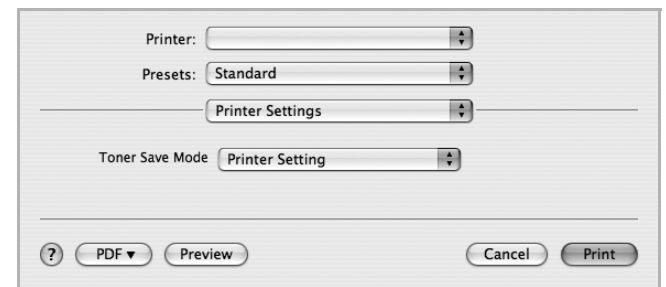

▲ Mac OS 10.4

- **Toner Save Mode (Режим экономии тонера)**: Эта функция позволяет продлить срок службы картриджа с тонером и снизить стоимость печати одной страницы без существенного ухудшения качества печати. *Некоторые принтеры не поддерживают эту функцию.*
 - **Printer Setting (Определяется принтером)**. Если выбрано это значение, режим экономии определяется настройками, заданными на панели управления принтера. Некоторые принтеры не поддерживают эту функцию.
 - **On (включен)** При выборе этого значения на страницу документа расходуется меньше тонера.
 - **Off (выключен)** Этот параметр используют, если тонер при печати документа экономить не нужно.

Печать нескольких страниц на одной стороне листа бумаги

На одной стороне листа бумаги можно напечатать несколько страниц. Эта функция позволяет экономить ресурсы при печати черновиков.

- 1 В приложении ОС Macintosh выберите пункт **Print** в меню **File**.
- 2 Выберите **Layout**.

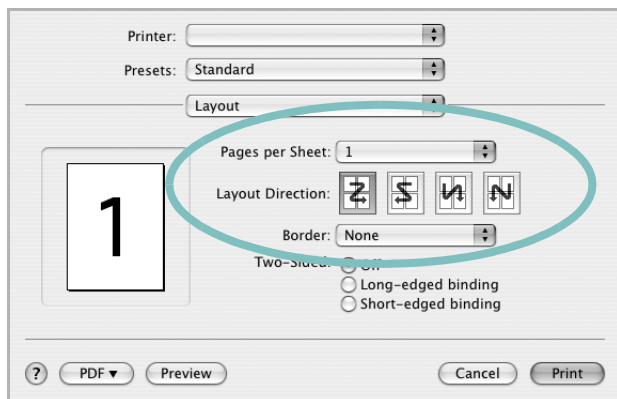

▲ Mac OS 10.4

- 3 В раскрывающемся списке **Pages per Sheet** укажите число страниц, которые требуется напечатать на одном листе бумаги.
- 4 Для параметра **Layout Direction** укажите порядок страниц. Для печати рамки вокруг каждой страницы на листе выберите соответствующее значение в раскрывающемся списке **Border**.
- 5 Нажмите кнопку **Print**. Принтер напечатает заданное число страниц на одной стороне листа бумаги.

Двусторонняя печать

Принтер может печатать документы на двух сторонах листа бумаги. Перед печатью в двустороннем режиме выберите расположение переплета в документе. Можно выбрать один из следующих типов переплета.

Long-Edge Binding. Обычный макет страницы. Используется для печати книг.

Short-Edge Binding. Часто используется для печати календарей.

- 1 В приложении ОС Macintosh выберите пункт **Print** в меню **File**.
- 2 Выберите **Layout**.

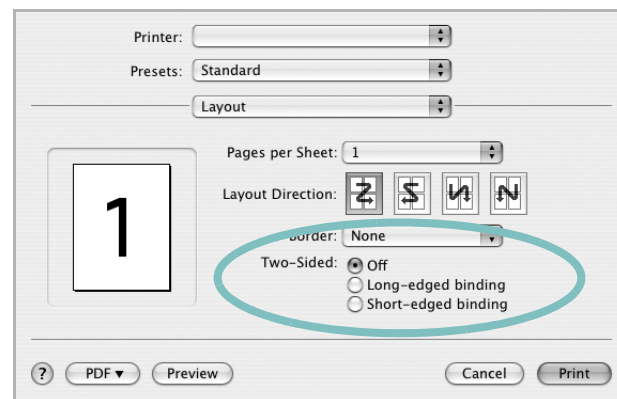

▲ Mac OS 10.4

- 3 Выберите тип переплета в группе **Two Sided Printing**.
- 4 Нажмите кнопку **Print**. Принтер начнет печать на обеих сторонах листа бумаги.

ПРЕДУПРЕЖДЕНИЕ. При двусторонней печати нескольких копий документа результат может отличаться от ожидаемого. Если включена функция разбора по копиям, то при нечетном количестве страниц последняя страница предыдущей копии и первая страница следующей копии будут напечатаны на одном листе. Если разбор по копиям выключен, на обеих сторонах листа будет напечатана одна и та же страница. Поэтому для двусторонней печати нескольких копий документа необходимо печатать каждую копию отдельно как самостоятельное задание печати.

Сканирование

Сканирование документов можно осуществлять с помощью программы **Image Capture**. Операционная система Macintosh предложит запустить программу **Image Capture**.

Сканирование посредством интерфейса USB

- 1 Убедитесь, что устройство и компьютер включены и правильным образом соединены друг с другом.
- 2 Поместите документ на стекло экспонирования лицевой стороной вниз. Или загрузите документ (документы) лицевой стороной вверх в автоподатчик (дуплексный автоподатчик).
- 3 Запустите **Applications** и щелкните **Image Capture**.

ПРИМЕЧАНИЕ. Если появляется сообщение «**No Image Capture device connected**», отключите и снова подключите кабель USB. Если устранить проблему не удастся, обратитесь к файлу справки **Image Capture**.

- 4 Задайте настройки сканирования с помощью данной программы.
- 5 Отсканируйте и сохраните изображение.

ПРИМЕЧАНИЕ.

- Дополнительную информацию об использовании программы **Image Capture** см. в файле справки **Image Capture**.
 - Для выбора дополнительных параметров сканирования используйте TWAIN-совместимые программы.
 - Кроме того, TWAIN-совместимые программы, например Adobe Photoshop, можно использовать для сканирования (только для Macintosh OS X 10.3.9 или более поздних версий).
 - Порядок сканирования зависит от конкретного TWAIN-совместимого программного обеспечения. Обратитесь к руководству пользователя, прилагаемому к программному обеспечению.
 - Если не удастся произвести сканирование с помощью программы **Image Capture**, обновите систему Mac OS до последней версии. Программа **Image Capture** корректно работает в системах Mac OS версии 10.3.9 и выше и Mac OS 10.4.7 и выше.
-

Программное обеспечение

Указатель

Symbols

разрешение
 печать 34
разрешение принтера, задание
 Windows 16
разрешение печати 34
размер бумаги, выбор
 печать 33
размер бумаги, задание 15
экономия тонера, задание 16, 41

A

драйвер принтера, установка
 Linux 29
драйвер многофункционального
устройства, установка
 Linux 29
драйвер PostScript
 установка 24
двусторонняя печать 21
водяной знак
 изменение 22
 печать 22
 создание 22
 удаление 22
документ, печать
 Macintosh 40
 Windows 13
дополнительные возможности печати,
использование 19
дополнительные свойства, задание 17

E

источник бумаги, выбор 34
 Windows 15

I

ориентация, печать 33
 Windows 15
программное обеспечение

 переустановка
 Windows 9
 системные требования
 Macintosh 37
удаление
 Windows 10
удаление программного обеспечения
 Macintosh 37
установка
 Macintosh 37
 Windows 4
программное обеспечение принтера
 удаление
 Windows 10
удаление программного обеспечения
 Macintosh 37
установка
 Macintosh 37
 Windows 4
параметры графики, задание 16
печать
 в Linux 33
 в Windows 13
 брошюры 20
 двусторонняя 21
 водяной знак 22
 документ 13
 на Macintosh 40
 наложение 23
 несколько страниц на одном листе
 Macintosh 42
 Windows 19
 масштабирование 21
 плакат 22
 по размеру страницы 21
печать брошюр 20
печать нескольких страниц на одном листе
 Macintosh 42
 Windows 19
наложение
 печать 23
 создание 23
 удаление 23
настройка
 режим изображения 16
 разрешение

 Windows 16
экономия тонера 16
избранное 18
параметр True-Type 16
плотность 16
настройки избранного, использование 18
плакат, печать 20
по setip
 установка
 Windows 11
монитор состояния 28
отмена
 сканер 27

L

Linux
 драйвер, установка 29
 печать 33
 свойства принтера 33
 сканирование 34

M

Macintosh
 драйвер
 удаление программного
 обеспечения 37
 установка 37
 печать 40
 настройка принтера 38
 сканирование 43

N

свойства бумаги, задание 15
свойства принтера
 Linux 33
свойства принтера, задание
 Macintosh 40
 Windows 14
свойства принтера, изменение
 Windows 24
свойства макета, задание
 Macintosh 40

- Windows 15
- сканирование
 - драйвер WIA 26
 - Linux 34
 - TWAIN 26
- сканирование на Macintosh 43
- справка, использование 18, 24

O

- удаление
 - драйвер многофункционального устройства
 - Linux 30
 - удаление, программное обеспечение
 - Macintosh 37
 - Windows 10
- тип бумаги, выбор
 - печать 33
- установка
 - драйвер принтера
 - Macintosh 37
 - Windows 4
 - программное обеспечение для Linux 29

T

- TWAIN, сканер 26

W

- WIA, сканер 26