

Посібник користувача

Лазерний принтер Brother

HL-1110R
HL-1112R

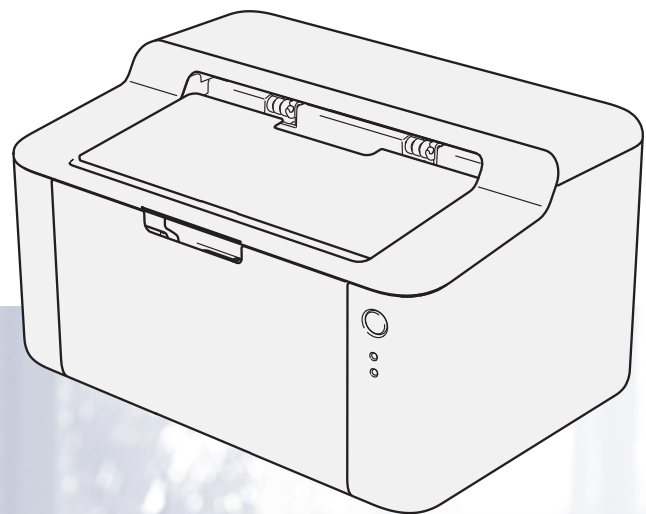

Для користувачів із вадами зору

Цей посібник можна прочитати за допомогою програми синтезу мовлення для читання з екрана.

Перед використанням пристрою потрібно налаштувати обладнання та встановити драйвер.

Для налаштування пристрою використовуйте Посібник із швидкого налаштування. Друковану копію можна знайти в коробці.

Перед використанням пристрою уважно прочитайте цей посібник користувача.

Відвідайте наш сайт за адресою support.brother.com, де можна отримати технічну підтримку, останні оновлення драйверів та утиліти, а також відповіді на запитання (FAQ) і технічні питання.

Примітка. Деякі моделі недоступні в певних країнах.

Номери Brother

ВАЖЛИВА ІНФОРМАЦІЯ

За технічною підтримкою та довідкою щодо роботи звертайтеся до технічної підтримки у країні, у якій придбано пристрій. Дзвінок має бути **в межах** цієї країни.

Реєстрація пристрою

Заповніть гарантійну реєстрацію Brother, або ж для власної зручності та в більш ефективний спосіб зареєструйте свій новий пристрій в Інтернеті за адресою:

www.brother.com/registration

Запитання й відповіді (FAQ)

Веб-сайт Brother support – це наш універсальний ресурс для всіх потреб пристрою. Тут можна завантажити останні драйвери, програмне забезпечення та утиліти, прочитати запитання й відповіді та поради з виправлення неполадок для найбільш ефективного використання пристрою Brother.

support.brother.com

Тут можна перевірити наявність оновлень драйверів Brother.

Служба підтримки клієнтів

Відвідайте www.brother.com, щоб отримати контактну інформацію місцевого офісу Brother.

Розташування сервісних центрів



Щоб знайти сервісний центр в Європі, зверніться до місцевого офісу Brother. Адреси та телефони європейських офісів можна знайти за адресою www.brother.com, вибравши свою країну.

Адреси в Інтернеті

Міжнародний веб-сайт Brother: www.brother.com

Запитання й відповіді (FAQ), підтримка продукту й технічні питання, а також оновлення драйверів та утиліти: support.brother.com

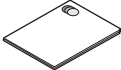
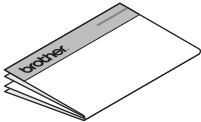
Посібники користувача та де їх знайти?





Який посібник?	Що в ньому?	Де це?	
		Користувачі Windows	Користувачі Macintosh
Посібник із безпеки пристрою	Спочатку прочитайте цей посібник. Перед налаштуванням пристрою прочитайте інструкції з техніки безпеки. У посібнику також наведені торгові марки та законні обмеження.	 support.brother.com	
Посібник із швидкого налаштування	Виконуйте інструкції, щоб налаштувати пристрій, а також встановити драйвери й ПЗ для операційної системи та тип з'єднання, який використовується.	 support.brother.com	
Посібник користувача	Дізнайтеся про операції друку, заміну витратних матеріалів і виконання технічного обслуговування. Див. поради з виправлення неполадок.	 support.brother.com	support.brother.com

Використання документації

Дякуємо, що придбали пристрій Brother! Надана документація допоможе ефективно використовувати пристрій.

Символи й поняття, використані в цьому документі

Наведені далі символи й поняття використовуються в усій документації.

 ПОПЕРЕДЖЕННЯ	<u>ПОПЕРЕДЖЕННЯ</u> вказує на потенційно небезпечну ситуацію, яка, якщо її не уникнути, може спричинити смерть або серйозні травми.
ВАЖЛИВА ІНФОРМАЦІЯ	<u>ВАЖЛИВА ІНФОРМАЦІЯ</u> вказує на потенційно небезпечну ситуацію, яка, якщо її не уникнути, може завдати шкоди власності або вивести пристрій із ладу.
ПРИМІТКА	У примітках наведено дії, які слід виконувати в разі виникнення згаданої ситуації, або інформацію щодо роботи з іншими функціями.
	Значки заборони позначають дії, які не можна виконувати.
	Значки небезпеки ураження електричним струмом попереджають про можливу електротравму.
	Значки небезпеки пожежі попереджають про можливість виникнення пожежі.
	Значки гарячої поверхні попереджають не торкатися гарячих деталей пристрою.
Жирний шрифт	Жирним позначено клавіші на панелі керування пристрою або екрані комп'ютера.
<i>Курсив</i>	Курсивом виділено важливі моменти або посилання на пов'язані розділи.

Зміст

1	Способи друку	1
	Про пристрій	1
	Огляд пристрою	1
	Допустимий папір	2
	Рекомендований папір і носії друку	2
	Місткість лотка для паперу	2
	2-сторонній друк	3
	Рекомендації щодо друку з обох сторін аркуша	3
	Двосторонній друк ручним способом	4
2	Драйвери і програмне забезпечення	5
	Драйвер принтера	5
	Друк документів	6
	Параметри драйвера принтера	7
	Windows	8
	Доступ до параметрів драйвера принтера	8
	Функції драйвера принтера в ОС Windows	8
	Вкладка «Основні»	9
	Вкладка «Додаткові»	15
	Вкладка «Профілі друку»	21
	Вкладка «Налаштування пристрою»	23
	Підтримка	24
	Видалення драйвера принтера	26
	Стан монітору	27
	ОС Macintosh	29
	Функції драйвера принтера (ОС Macintosh)	29
	Вибір параметрів сторінки	29
	Видалення драйвера принтера	37
	Status Monitor	37
	Програмне забезпечення	39
	Дистанційна консоль принтера (тільки ОС Windows)	39
3	Загальна інформація	40
	Панель управління	40
	Індикатори (світлодіоди)	40
	Позначення викликів служби	44
	Клавіша ввімкнення/вимкнення живлення	45
	Друк сторінки налаштувань принтера	46
	Використання клавіші ввімкнення/вимкнення живлення	46
	Використання драйвера принтера	46
	Екологічні функції	47
	Економія тонера	47
	Час сну	47
	Режим глибокого сну	47
	Режим вимкнення	48

A	Виправлення неполадок та інша інформація	49
	Витратні матеріали.....	49
	Налаштування тонера	50
	Визначення проблеми	51
	Повідомлення про помилки на Status Monitor.....	52
	Покращення якості друку.....	53
	Заминання паперу	57
	Якщо у Вас виникли труднощі із пристроєм.....	61
	Очищення та перевірка пристрою	63
	Інформація про пристрій	64
	Налаштування за умовчанням.....	64
B	Технічні характеристики	65
	Загальне	65
	Носії для друку	67
	Важлива інформація щодо вибору паперу	68
	Принтер	69
C	Показчик	70

Про пристрій

Огляд пристрою

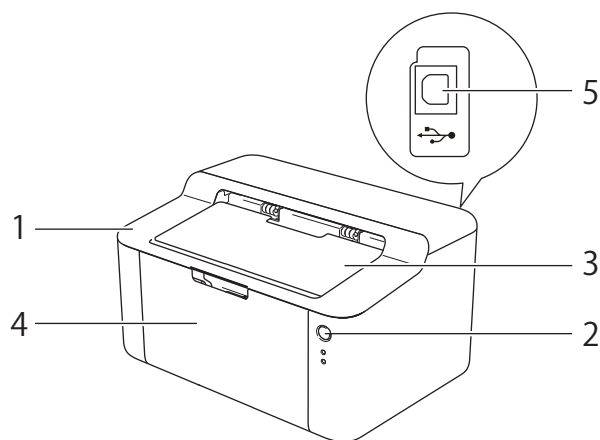

- 1 Верхня кришка
- 2 Панель управління
- 3 Подовжувач перевернутого вихідного лотка (подовжувач)
- 4 Лоток для паперу
- 5 Порт USB

ПРИМІТКА

Щоб отримати додаткову інформацію про те, як індикатор відображає стан пристрою, див. *Індикатори (світлодіоди)* >> стор. 40. Щоб отримати інформацію про функції клавіші вмикання/вимикання живлення, див. *Клавіша ввімкнення/вимкнення живлення* >> стор. 45.

Допустимий папір

Якість друку може різнитися залежно від типу паперу, який використовується.

Для досягнення найкращих результатів, дотримуйтеся інструкцій, наведених нижче:

- НЕ поміщайте в лоток для паперу одночасно різні типи паперу. Це може спричинити заминання паперу або пропуск сторінок.
- Для правильного друку потрібно вибрати із програми папір того ж формату, що й папір у лотку.
- Не торкайтеся друкованої поверхні паперу одразу після завершення друку.
- Перш ніж придбати велику кількість паперу, перевірте кілька сторінок, щоб переконатися, чи цей папір підходить.

Рекомендований папір і носії друку

Тип паперу	Елемент
Звичайний папір	Xerox Premier TCF 80 г/м ²
	Xerox Business 80 г/м ²
Перероблений папір	Xerox Recycled Supreme 80 г/м ²

Місткість лотка для паперу

Формат паперу	Типи паперу	Кількість аркушів	Щільність паперу
A4, Letter, Legal, Folio ¹	Звичайний папір і перероблений папір	До 150 аркушів (80 г/м ²)	від 65 до 105 г/м ²

¹ Формат Folio – 215,9 x 330,2 мм.

2-сторонній друк

Усі надані драйвери принтера підтримують 2-сторонній друк. Щоб отримати додаткову інформацію про вибір налаштувань, див. *Двосторонній друк / Буклет* >> стор. 11 для Windows і *Двосторонній друк* >> стор. 36 для Macintosh.

Рекомендації щодо друку з обох сторін аркуша

- Якщо папір тонкий, він може зім'ятися.
- Якщо папір скручений, вирівняйте його та покладіть назад у лоток для паперу. Якщо папір продовжує скручуватися, замініть його.
- Якщо папір неправильно подається, він може скрутитися. Витягніть папір і вирівняйте його. Якщо папір продовжує скручуватися, замініть його.
- Використання функції двостороннього друку ручним способом може спричинити заминання паперу або зниження якості друку. (У разі заминання паперу див. *Заминання паперу* >> стор. 57. Якщо погіршилась якість друку, див. *Покращення якості друку* >> стор.53.)

Двосторонній друк ручним способом

Якщо використовується драйвер принтера Macintosh, див. *Двосторонній друк ручним способом* >> стор. 36.

1

Двосторонній друк ручним способом із драйвером принтера Windows

- 1 Виберіть наступні налаштування зі списку, що розкривається драйвера принтера.
 - **Формат паперу**
Можна використовувати всі формати паперу, вказані для лотка, який використовується.
 - **Тип носія**
Можна використовувати всі типи носіїв, вказані для лотка, який використовується.
 - **Двосторонній друк/ Буклет**
Виберіть **Двосторонній друк (ручним способом)**.
 - **Тип двостороннього друку в Налаштування двостороннього друку**
Для кожної орієнтації є 4 варіанта. (Див. *Двосторонній друк / Буклет* >> стор.11.)
 - **Відступ для брошурування в Налаштування двостороннього друку**
Можна вказати відступ для брошурування. (Див. *Двосторонній друк / Буклет* >> стор.11.)

Щоб отримати інформацію про інші налаштування, див. *Драйвери і програмне забезпечення* у главі 2.
- 2 Надішліть дані для друку на пристрій. Спочатку пристрій надрукує всі парні сторінки з однієї сторони аркуша. Потім драйвер Windows запропонує (за допомогою спливаючого повідомлення) вставити папір іншою стороною, щоб надрукувати непарні сторінки.

ПРИМІТКА

Перш ніж вставити папір іншою стороною, вирівняйте його, щоб уникнути заминання паперу. Не рекомендується використовувати дуже тонкий або дуже товстий папір.

Драйвер принтера

Драйвер принтера – це програмне забезпечення, яке змінює формат даних із формату, використовуваного комп'ютером, на формат, необхідний для відповідного принтера. Зазвичай цим форматом є мова опису сторінок (PDL).

Драйвери принтера для підтримуваних версій ОС Windows містяться на компакт-диску, який входить у комплект поставки, а для ОС Macintosh – на веб-сайті Brother support за адресою support.brother.com. Щоб установити драйвери, необхідно виконати кроки, які наводить Посібник із швидкого налаштування. Найновіші драйвери принтера для ОС Windows і Macintosh можна завантажити з веб-сайту Brother support за адресою:

support.brother.com

Для ОС Windows

- Драйвер принтера для ОС Windows (найбільш придатний драйвер принтера для цього продукту)

Для ОС Macintosh

- Драйвер принтера для ОС Macintosh (найбільш придатний драйвер принтера для цього продукту)

Для ОС Linux^{1 2}

- Драйвер принтера LPR
- Драйвер принтера CUPS

¹ Щоб дізнатися більше та завантажити драйвер принтера для ОС Linux, див. сторінку своєї моделі за адресою support.brother.com або перейдіть за посиланням, вказаним у компакт-диску постачання.

² Залежно від поширення ОС Linux, драйвер може бути доступним або випущеним після первинного випуску моделі.

Друк документів

Після отримання пристроєм даних із комп'ютера, він розпочинає друк, підхоплюючи папір із приймального лотка. Приймальний лоток може постачати у пристрій як звичайний, так і перероблений папір. (Див. *Місткість лотка для паперу* ►► стор. 2.)

- 1 Виберіть команду «Друк» у програмі.
Якщо на комп'ютері встановлені й інші драйвери принтера, виберіть як драйвер принтера **Brother HL-XXXX series** (де XXXX – назва вашої моделі) в меню «Друк» або «Параметри друку» в програмі, а потім натисніть **ОК** або **Друк**, щоб розпочати друк.
- 2 Комп'ютер пересилає дані на принтер. Світлодіод **Стан готовності** (○) почне блимати.
- 3 Після завершення друку всіх даних світлодіод **Стан готовності** (○) перестає блимати.

ПРИМІТКА

- У програмному додатку (програмний додаток) можна вибрати формат і орієнтацію паперу.
 - Якщо ваш застосунок не підтримує спеціальний формат паперу, виберіть наступний за розміром формат.
 - Після цього відрегулюйте область друку, змінивши праве й ліве поля в застосунку.
-

Параметри драйвера принтера



Під час друку з комп'ютера можна змінити такі параметри принтера:

- Формат паперу
- Орієнтація
- Число копій
- Тип носія
- Якість друку
- Параметри друку
- Декілька сторінок
- Двосторонній друк/ Буклет
- Перегляд друку
- Масштабування
- Зворотний друк
- Використати водяний знак
- Друк колонтитулів
- Режим економії тонера
- Адміністратор
- Регулювання щільності
- Покращити результат друку
- Пропустити порожню сторінку
- Надрукувати текст чорним кольором
- Профілі друку

Windows

Доступ до параметрів драйвера принтера

2

- 1 (для ОС Windows XP і Windows Server 2003)
Натисніть кнопку **Start (Пуск)** і виберіть пункт **Принтери й факси**.
(Для ОС Windows Vista і Windows Server 2008)
Натисніть кнопку  (**Пуск**), **Панель керування, Устаткування та Звук**, а потім **Принтери**.
(Для ОС Windows 7 і Windows Server 2008 R2)
Натисніть кнопку  (**Пуск**), а потім виберіть пункт **Пристрої та принтери**.
(Для Windows 8)
Помістіть курсор миші в нижній правий куток робочого столу. Коли з'явиться рядок меню, клацніть **Настройки**, а потім **Панель керування**. У групі **Устаткування та Звук** клацніть **Переглянути принтери та пристрої**.
(Для Windows Server 2012)
Помістіть курсор миші в нижній правий куток робочого столу. Коли з'явиться рядок меню, клацніть **Настройки**, а потім **Панель керування**. У групі **Устаткування** клацніть **Переглянути принтери та пристрої**.

2 (Для ОС Windows XP, Windows Server 2003, Windows Vista та Windows Server 2008)
Правою кнопкою миші клацніть значок **серії Brother HL-XXXX** (де XXXX — номер моделі) і виберіть пункт **Параметри**. Після появи параметрів драйвера принтера виберіть ваш драйвер.
(Для ОС Windows 7, Windows Server 2008 R2, Windows 8 та Windows Server 2012)
Правою кнопкою миші клацніть значок **серії Brother HL-XXXX** (де XXXX — номер моделі) і виберіть пункт **Параметри принтера**. Після появи параметрів драйвера принтера виберіть ваш драйвер.

3 Відкрийте вкладку **Стандартні** і натисніть **Параметри... (Настроювання друку...)**.

Функції драйвера принтера в ОС Windows

Щоб дізнатися більше, див. документ **Довідка** драйвера принтера.

ПРИМІТКА

- Знімки екрана в цьому розділі зроблені в ОС Windows 7. Вікна на ПК будуть різнитися залежно від операційної системи.
- Щоб відкрити параметри драйвера принтера, див. розділ *Доступ до параметрів драйвера принтера* >> стор. 8.

Вкладка «Основні»

Також можна змінити параметри розмітки сторінки, натиснувши на ілюстрацію зліва на вкладці **Основні**.

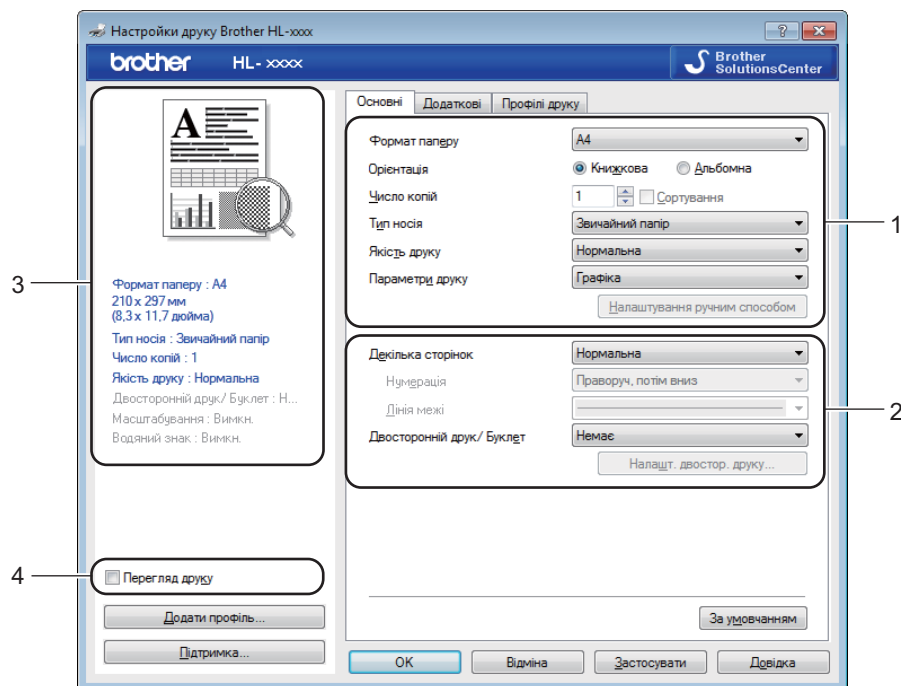

- 1 Виберіть значення параметрів **Формат паперу**, **Орієнтація**, **Число копій**, **Тип носія**, **Якість друку** і **Параметри друку** (1).
- 2 Виберіть значення параметрів **Декілька сторінок** і **Двосторонній друк/ Буклет** (2).
- 3 Підтвердьте поточні налаштування у вікні (3).
- 4 Натисніть **ОК** для застосування вибраних параметрів.
Щоб повернутися до параметрів за умовчанням, натисніть кнопки **За умовчанням** і **ОК**.

ПРИМІТКА



Щоб переглянути документ перед друком, установіть прапорець у поле «Перегляд друку» (4).

Формат паперу

Зі списку, що розкривається виберіть потрібний формат паперу.

Орієнтація

Орієнтація вказує розташування документа під час друку (**Книжкова** або **Альбомна**).

Книжкова (вертикально)	Альбомна (горизонтально)
	

2

Число копій

Параметр «Число копій» задає кількість копій для друку.

■ Сортування

Якщо поставити прапорець у поле «Сортування», буде надруковано одну повну копію документа, а потім цей процес повториться для вказаної кількості копій. Якщо поле «Сортування» не позначити прапорцем, кожен сторінку буде надруковано для всієї вибраної кількості копій до початку друку наступної сторінки документа.

Поле «Сортування» позначене прапорцем

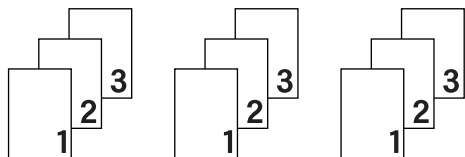

Поле «Сортування» не позначене прапорцем

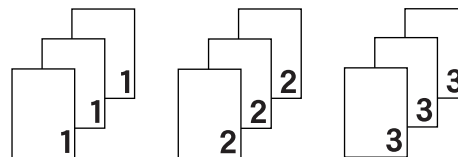

Тип носія

На пристрої можна використовувати типи носіїв, перераховані нижче. Для кращої якості друку виберіть потрібний тип носія.

- Звичайний папір
- Перероблений папір

Якість друку

Можна вибрати перераховані нижче типи якості друку.

- Чернетка
- Нормальна
- Високий

Параметри друку

Можна змінити параметри друку, перераховані нижче.

■ Графіка

Це найкращий режим для друку документів, які містять графічні елементи.

■ Текст

Цей режим найкраще підходить для друку текстових документів.

■ Ручний спосіб

Параметри можна змінити вручну, якщо вибрати пункт **Ручний спосіб** та натиснути кнопку **Налаштування ручним способом....** Можна налаштувати яскравість, контраст та інші параметри.

Декілька сторінок

За допомогою параметра «Декілька сторінок» можна зменшити розмір сторінки, щоб надрукувати кілька сторінок на одному аркуші, або збільшити розмір для друку однієї сторінки на кількох аркушах.

■ Нумерація

Якщо задати параметр **N на 1**, можна вибрати нумерацію сторінок Зі списку, що розкривається.

■ Лінія межі

Роздруковуючи кілька сторінок на одному аркуші за допомогою функції Декілька сторінок, можна задати появу суцільної або штрихованої межі, або її відсутність.

■ Друк лінії відрізання

Якщо параметр **1 на NxN сторінках** задано, можна вибрати параметр **Друк лінії відрізання**. Цей параметр дозволяє друкувати бліду лінію відрізання навколо області друку.

Двосторонній друк / Буклет

Використовуйте цю функцію за потреби роздрукувати буклет або двосторонній документ.

■ Немає

Відключає двосторонній друк.

■ Двосторонній друк (ручним способом)

Використовуйте цю функцію за потреби роздрукувати двосторонній документ.

• Двосторонній друк (ручним способом)

Першими роздруковуються всі непарні сторінки. Потім драйвер принтера зупиниться і надасть інструкції для повторного вставляння паперу. Після натиснення кнопки **ОК** буде роздруковано парні сторінки.

Якщо вибрати параметр **Двосторонній друк (ручним способом)**, стане доступною кнопка **Налашт. двостор. друку....** У діалоговому вікні **Налаштування двостороннього друку** можна задати такі параметри.

• Тип двостороннього друку

Для кожної орієнтації передбачено чотири типи двостороннього напрямку брошурування.

Книжкова

Довгий край (зліва)

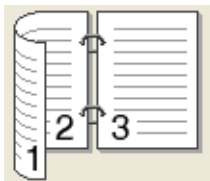

Довгий край (справа)

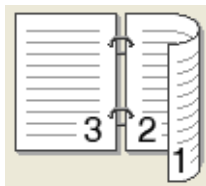

Короткий край (зверху)

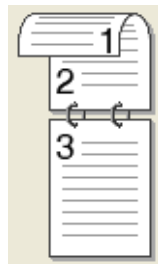

Короткий край (знизу)

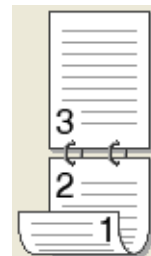

Альбомна

Довгий край (зверху)

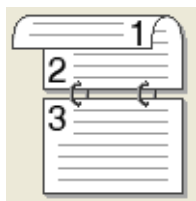

Довгий край (знизу)



Короткий край (справа)

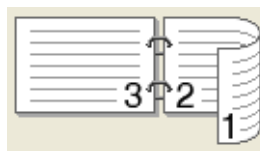

Короткий край (зліва)

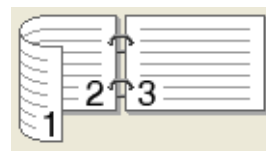

• **Відступ для брошурування**

Установивши прапорець у полі **Відступ для брошурування**, також можна вказати відступ для брошурування в дюймах або міліметрах.

■ **Буклет (ручним способом)**

Цей параметр використовується для друку документа у форматі буклета з використанням двостороннього друку. Він впорядковує документ відповідно до кількості сторінок і дає змогу зігнути його посередині без необхідності змінювати порядок нумерації сторінок.

• **Буклет (ручним способом)**

Першими роздруковуються всі непарні сторінки. Потім драйвер принтера зупиниться і надасть інструкції для повторного вставляння паперу. Після натиснення кнопки **ОК** буде роздруковано парні сторінки.

Якщо вибрати параметр **Буклет (ручним способом)**, стане доступною кнопка **Налашт. двостор. друку....** У діалоговому вікні **Налаштування двостороннього друку** можна задати такі параметри.

• **Тип двостороннього друку**

Для кожної орієнтації передбачено два типи двостороннього напрямку брошурування.

Книжкова

Брошування зліва

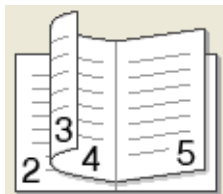

Брошування справа

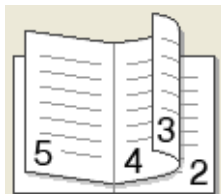

Альбомна

Брошування зверху **Брошування знизу**



• **Спосіб друку буклетів**

Параметр **Розділити по партіях** вибраний:

Цей параметр використовується для друку всього буклета окремими меншими партіями. Він так само дає змогу зігнути посередині окремі менші буклети без необхідності змінювати порядок сторінок. Можна вказати кількість сторінок для кожної меншої партії буклета (від 1 до 15). Цей параметр може допомогти при згинанні роздрукованого буклета з великою кількістю сторінок.

• **Відступ для брошування**

Установивши прапорець у полі **Відступ для брошування**, також можна вказати відступ для брошування в дюймах або міліметрах.

Перегляд друку

Перед друком документа можна його попередньо переглянути. Якщо встановити прапорець у поле **Перегляд друку**, перед початком друку відкриється вікно попереднього перегляду друку.

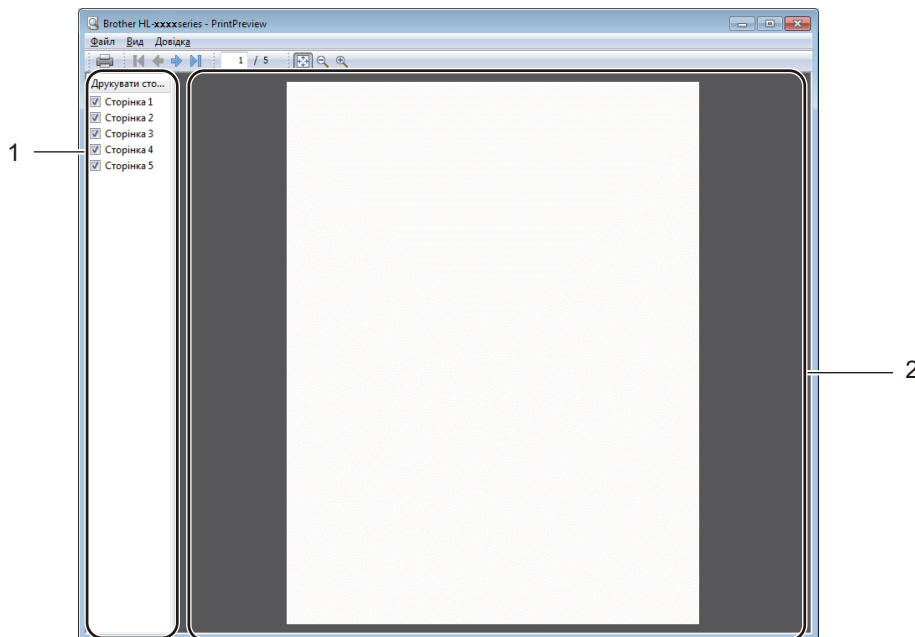

1 Область списку сторінок

Область списку сторінок відображає номери тих сторінок, які буде роздруковано. Якщо вибрати з цього списку сторінку, у області попереднього перегляду з'явиться попередній перегляд результатів друку цієї сторінки.

Якщо ви не хочете роздруковувати цю сторінку, зніміть прапорець.

2 Область попереднього перегляду

В області попереднього перегляду відображаються результати друку для сторінок, вибраних в області списку сторінок.

ПРИМІТКА

Якщо в параметрах драйвера принтера вибрати пункт **Двосторонній друк (ручним способом)** або **Буклет (ручним способом)**, функція попереднього перегляду друку буде недоступною.

Вкладка «Додаткові»

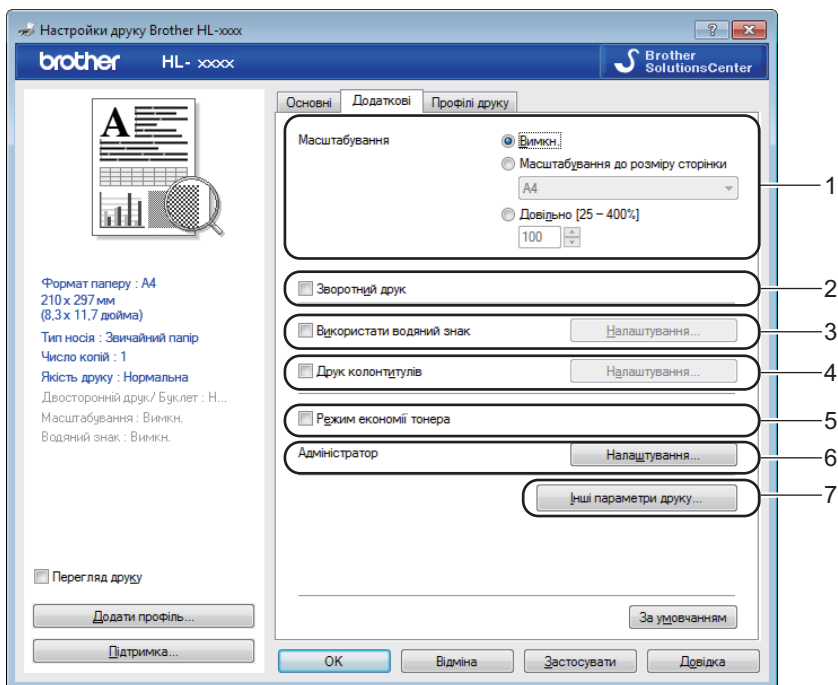

Параметри вкладки можна змінити, натиснувши один із перерахованих нижче варіантів:

- **Масштабування** (1)
- **Зворотний друк** (2)
- **Використати водяний знак** (3)
- **Друк колонтитулів** (4)
- **Режим економії тонера** (5)
- **Адміністратор** (6)
- **Інші параметри друків...** (7)

Масштабування

Масштабування зображення друків можна змінити.

Зворотний друк

Виберіть пункт **Зворотний друк**, щоб розвернути дані зверху вниз.

Використати водяний знак

У документ можна вставити емблему або текст як водяний знак. Можна вибрати один із наявних водяних знаків або використати власно створений файл BMP. Виберіть пункт **Використати водяний знак** і натисніть кнопку **Налаштування...**

Налаштування водяного знака

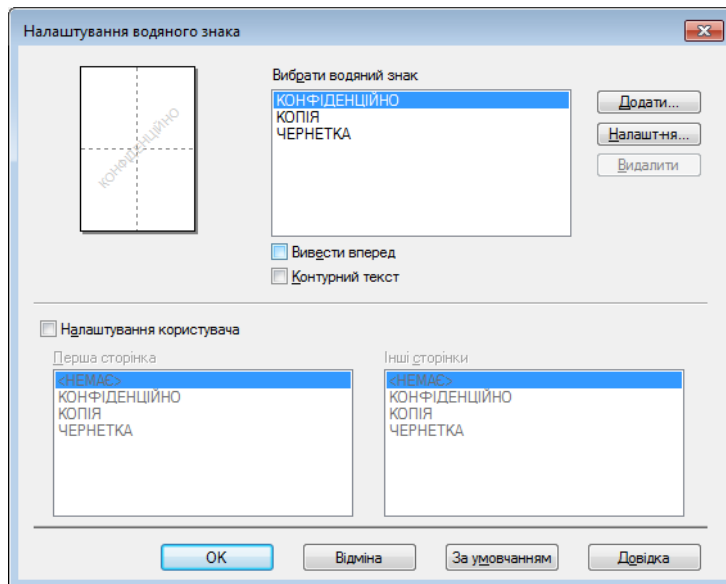

■ Вибрати водяний знак

Виберіть водяний знак.

Щоб зробити оригінальний водяний знак, натисніть кнопку **Додати**, щоб додати налаштування водяного знака, а потім виберіть пункт **Використати текст** або **Використати файл BMP** для параметра **Тип водяного знака**.

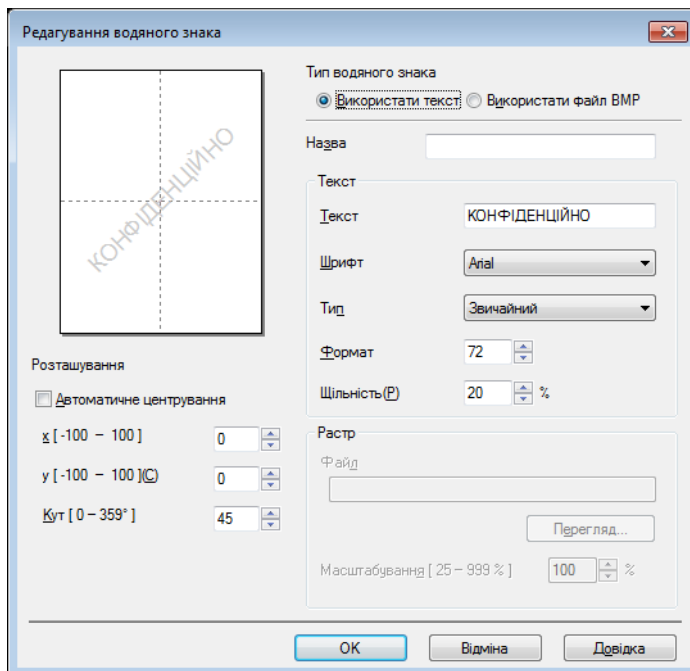

- **Назва**

Введіть у поле відповідний заголовок.

- **Текст**

У поле **Текст** введіть текст водяного знаку і виберіть значення параметрів **Шрифт**, **Тип**, **Формат** і **Щільність**.

- **Растр**

У поле **Файл** введіть ім'я файлу та розташування растрового зображення або натисніть кнопку **Перегляд...** для пошуку файлу. Також можна вказати значення масштабування зображення.

- **Розташування**

Цей параметр використовується для регулювання розташування водяного знаку на сторінці.

- **Вивести вперед**

Цей параметр використовується для накладання вибраних знаків або зображень на роздрукований документ.

- **Контурний текст**

Виберіть пункт **Контурний текст**, щоб роздрукувати тільки контур водяного знаку. Він доступний для текстового водяного знаку.

- **Налаштування користувача**

Можна вказати, які водяні знаки слід роздрукувати на першій сторінці, а які – на інших сторінках.

Друк колонтитулів

Якщо цю функцію включено, у документі буде роздруковано дату і час із системного годинника комп'ютера й зареєстроване ім'я для доступу до ПК або введений текст. Налаштувати інформацію можна, натиснувши кнопку **Налаштування**.

- **Друк ідентифікатора**

Якщо вибрати пункт **Зареєстроване ім'я**, буде роздруковано зареєстроване ім'я для доступу до вашого комп'ютера. Якщо вибрати пункт **Налаштування користувача** і ввести текст у поле вводу **Налаштування користувача**, буде роздруковано введений текст.

Режим економії тонера

За допомогою цієї функції можна зекономити кількість тонера. Якщо включити функцію **Режим економії тонера**, роздруківки будуть світлішими. За умовчанням ця функція виключена.

ПРИМІТКА

- Функцію **Режим економії тонера** не рекомендується використовувати для друку фотографій і напівтонових зображень.
- Функція **Режим економії тонера** недоступна, коли для параметра **Якість друку** вибрано значення **Високий**.

Адміністратор

У адміністраторів є право обмежувати доступ до функцій, таких як масштабування або водяний знак.

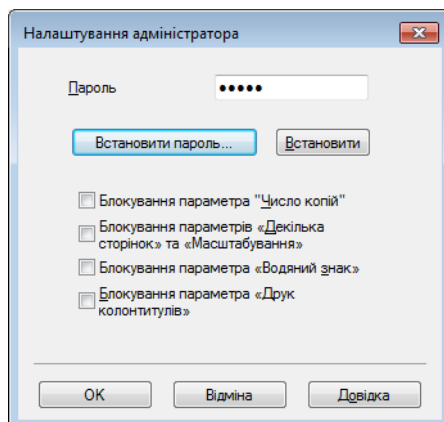

■ Пароль

Введіть пароль у поле.

ПРИМІТКА

Для змінення паролю натисніть кнопку **Встановити пароль....**

■ Блокування параметра "Число копій"

Зabloкуйте параметр копіювання сторінок, щоб запобігти друку кількох копій.

■ Блокування параметрів «Декілька сторінок» та «Масштабування»

Зabloкуйте параметри «Масштабування» і «Декілька сторінок».

■ Блокування параметра «Водяний знак»

Зabloкуйте поточні налаштування параметра «Водяний знак», щоб запобігти внесенню змін.

■ Блокування параметра «Друк колонтитулів»

Зabloкуйте поточні налаштування параметра «Друк колонтитулів», щоб запобігти внесенню змін.

Інші параметри друку

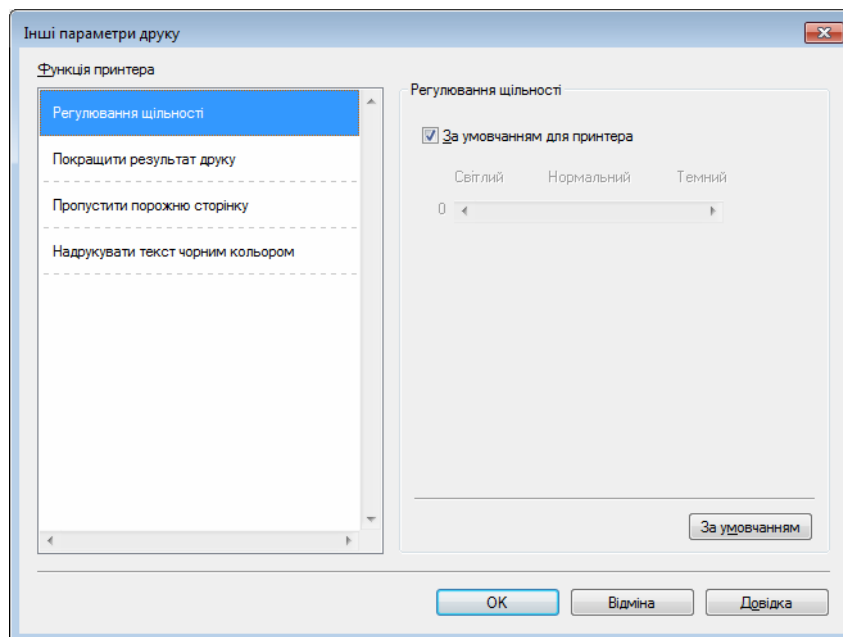

У розділі «Функції принтера» можна задати такі параметри:

- Регулювання щільності
- Покращити результат друку
- Пропустити порожню сторінку
- Надрукувати текст чорним кольором

Регулювання щільності

Збільшує або зменшує щільність друку.

ПРИМІТКА

Функція **Регулювання щільності** недоступна, коли для параметра **Якість друку** вибрано значення **Високий**.

Покращити результат друку

Ця функція дозволяє покращувати якість друку.

- Зменшення скручування паперу

Якщо вибрати цей параметр, можна зменшити скручування паперу.

Для друку кількох сторінок цей параметр не потрібний.

ПРИМІТКА

Ця операція знижує температуру процесу термічного закріплення пристрою.

■ Підсилення фіксації тонера

Із цим параметром можна підсилити фіксацію тонера.

ПРИМІТКА

Ця операція підвищує температуру процесу термічного закріплення пристрою.

2

Пропустити порожню сторінку

Якщо вибрана функція **Пропустити порожню сторінку**, драйвер принтера автоматично визначає порожні сторінки і виключає їх із друку.

ПРИМІТКА

Цей параметр не працює, якщо вибрані такі опції:

- Використати водяний знак
 - Друк колонтитулів
 - N на 1 і 1 на NxN сторінках у опції **Декілька сторінок**
 - Двосторонній друк (ручним способом), Буклет (ручним способом) у опції **Двосторонній друк/ Буклет**
 - Перегляд друку
-

Надрукувати текст чорним кольором

Ця функція дає змогу друкувати весь текст чорним кольором замість використання відтінків сірого.

ПРИМІТКА

Вона може не функціонувати з певними символами.

Вкладка «Профілі друку»

Профілі друку – це визначені налаштування для швидкого доступу до параметрів друку, які часто використовуються.

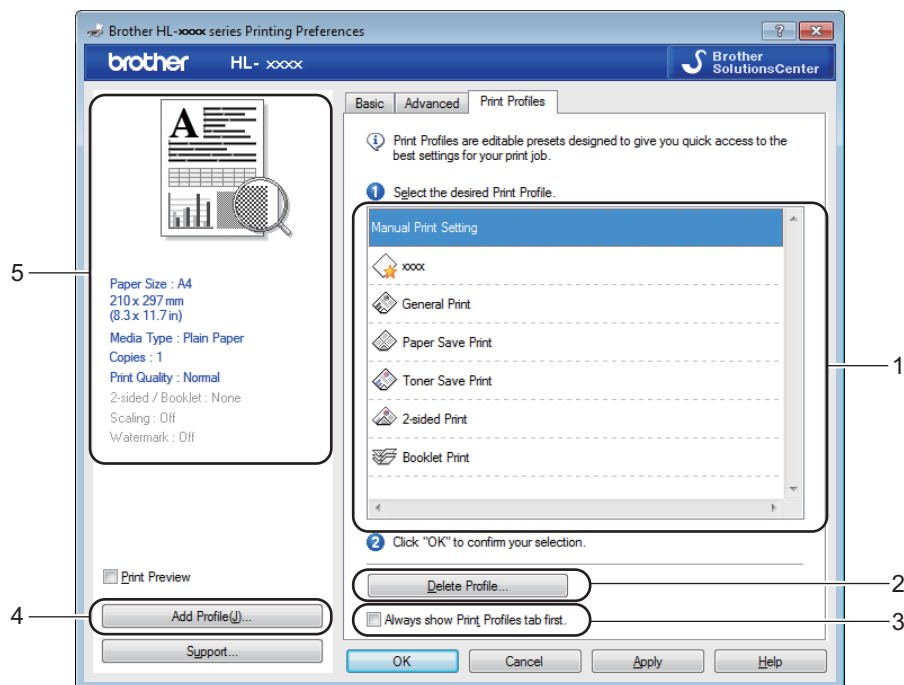

- Вікно списку профілів друку (1)
- Видалити профіль... (2)
- Завжди показувати першою вкладку «Профілі друку». (3)
- Додати профіль... (4)
- Поточний вигляд профілю друку (5)

- 1 Виберіть відповідний профіль зі списку профілів друку.
- 2 Щоб під час наступного друку вкладка **Профілі друку** відображалась у передній частині вікна, виберіть пункт **Завжди показувати першою вкладку «Профілі друку»**.
- 3 Натисніть **ОК** для застосування вибраного профілю.

Додати профіль

Діалогове вікно **Додати профіль** відображається після натиснення кнопки **Додати профіль....** Користувач може додати 20 нових профілів із вибраними параметрами.

- 1 Введіть у поле **Ім'я** потрібну назву.
- 2 Виберіть потрібну піктограму зі списку піктограм і натисніть кнопку **ОК**.
- 3 Буде збережено поточні параметри, які відображаються зліва у вікні драйвера принтера.

Видалити профіль

Діалогове вікно **Видалити профіль** відображається після натиснення кнопки **Видалити профіль....**
Будь-який доданий профіль може бути видаленим.

- 1 Виберіть відповідний профіль зі списку профілів друку.
- 2 Натисніть кнопку **Видалити**.
- 3 Натисніть кнопку **Так**.
- 4 Вибраний профіль буде видалено.

Вкладка «Налаштування пристрою»

ПРИМІТКА

Щоб відкрити вкладку **Налаштування пристрою**, див розділ *Доступ до параметрів драйвера принтера* >> стор. 8.

Серійний номер можна автоматично визначити у вкладці **Налаштування пристрою** наступним чином.

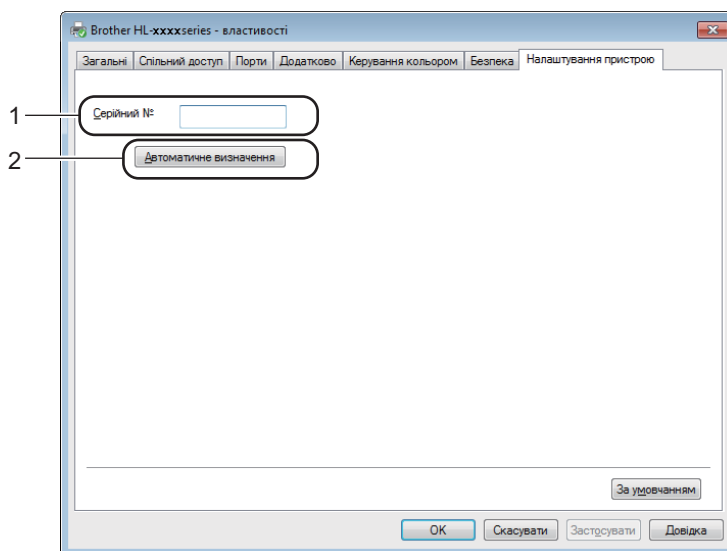

■ Серійний № (1)

Якщо натиснути кнопку **Автоматичне визначення** (2), драйвер принтера перевірить пам'ять принтера і відобразить його серійний номер. У разі невдачі отримання інформації на екрані з'явиться таке повідомлення: «-----».

■ Автоматичне визначення (2)

Функція **Автоматичне визначення** показує всі доступні параметри драйвера принтера.

ПРИМІТКА

Функція **Автоматичне визначення** (2) недоступна, якщо пристрій перебуває в таких умовах:

- Пристрій вимкнено.
- Пристрій перебуває у стані помилки.
- Пристрій підключено до сервера друку за допомогою USB-кабелю у спільному мережевому середовищі.
- Кабель неправильно підключено до принтера.

Підтримка

Натисніть кнопку **Підтримка...** в діалоговому вікні **Параметри друку**.

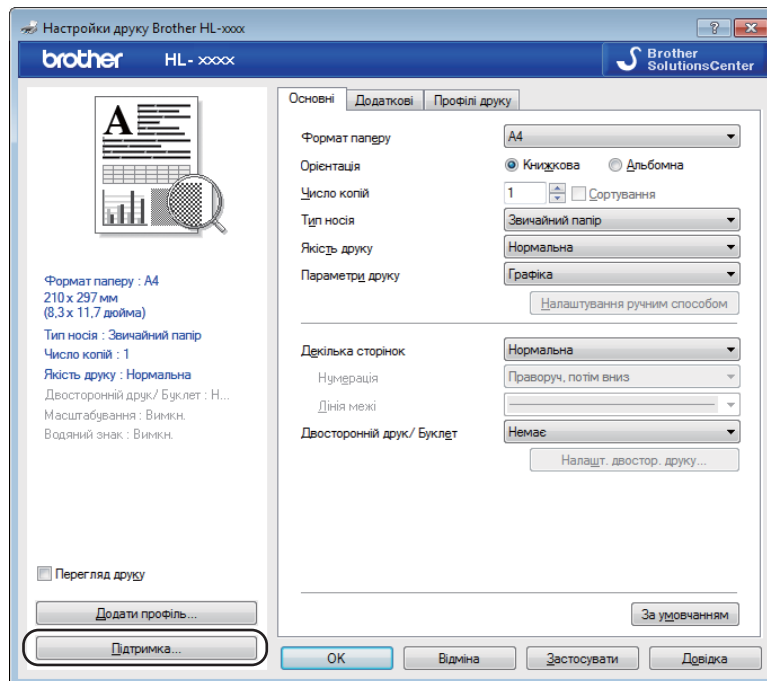

■ Brother Solutions Center... (1)

Brother support (Brother Solutions Center) (support.brother.com) – це веб-сайт, на якому надається інформація про продукти Brother, зокрема розділ «FAQ» (Запитання і відповіді), посібники користувача, оновлення драйверів і поради щодо використання пристрою.

■ **Веб-сайт оригінальних витратних матеріалів... (2)**

Щоб отримати оригінальні витратні матеріали Brother, перейдіть на веб-сайт компанії, натиснувши цю кнопку.

■ **Параметри друку (3)**

За допомогою цієї кнопки буде роздруковано сторінки з інформацією про можливості налаштування внутрішніх параметрів пристрою.

■ **Перевірити налаштування... (4)**

Можна переглянути поточні параметри драйвера.

■ **Про програму... (5)**

За допомогою цієї кнопки можна відкрити список файлів драйвера принтера та відомості про версію.

Видалення драйвера принтера

Встановлені драйвери принтера можуть бути видалені наступним чином.

ПРИМІТКА

- Ця функція недоступна, якщо драйвер принтера первинно встановлений за допомогою функції ОС Windows **Установлення принтера**.
 - Після видалення рекомендується перезавантажити комп'ютер, щоб видалити файли, які використовувались під час деінсталяції.
-

(Для ОС Windows XP, Windows Vista і Windows 7)

- 1 Натисніть кнопку **Запустити**, виберіть пункти **Усі програми**, **Brother**, а потім виберіть ім'я принтера.
- 2 Натисніть кнопку **Видалити**.
- 3 Виконайте інструкції, які з'являтимуться на екрані.

(Для ОС Windows 8)

- 1 Натисніть кнопку  (**Brother Utilities**).
- 2 Відкрийте список, що розкривається і виберіть ім'я своєї моделі (якщо воно ще не вибрано).
- 3 Натисніть кнопку **Засоби** на лівій панелі переходів.
- 4 Натисніть кнопку **Видалити**.
- 5 Виконайте інструкції, які з'являтимуться на екрані.

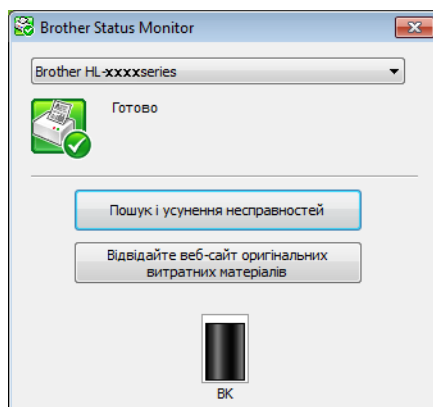

Стан монітору

Службова програма **Status Monitor** – це настрюваний програмний інструмент для відслідковування стану одного або кількох пристроїв, що дає змогу отримувати миттєве сповіщення про помилки.



Стан принтера можна перевірити в будь-який час, двічі натиснувши на значок у списку завдань або вибравши функцію **Status Monitor** (розташування на ПК: **Запустити/Усі програми/Brother/HL-XXXX**).

(ОС Windows 7)

Щоб на панелі завдань відображався значок **Status Monitor**, натисніть кнопку . У маленькому вікні з'явиться значок **Status Monitor**. Після цього перетягніть значок  на панель завдань.

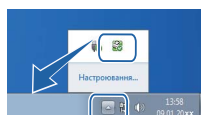

(ОС Windows 8)

Натисніть кнопку  (**Brother Utilities**), відкрийте список, що розкривається і виберіть ім'я своєї моделі (якщо воно ще не вибрано). Натисніть кнопку **Засоби** на лівій панелі переходів, а потім натисніть **Status Monitor**.

ПРИМІТКА

- Для детальної інформації про використання програми Status Monitor клацніть правою кнопкою миші значок **Status Monitor** і виберіть пункт **Довідка**.
- Функція автоматичного оновлення програмного забезпечення активна, якщо активна функція «Status Monitor».

Слідування за станом принтера

Значок «Status Monitor» змінює свій колір залежно від стану принтера.

- Зелений значок позначає звичайне перебування в режимі очікування.



- Жовтий значок позначає попередження.



- Червоний значок означає, що із принтером сталася помилка.



Status Monitor може відображатись на ПК у двох місцях – у списку завдань і на робочому столі.

ОС Macintosh

Функції драйвера принтера (ОС Macintosh)

2

Цей пристрій підтримує Mac OS X версій 10.6.8, 10.7.x, 10.8.x.

ПРИМІТКА

- Знімки екрана в цьому розділі зроблені в ОС X версії 10.7. Вікна на комп'ютері Macintosh будуть різнитися залежно від версії операційної системи.
- Драйвер принтера для ОС Macintosh доступний на сторінці завантажень для відповідної моделі на веб-сайті Brother support (support.brother.com).

Вибір параметрів сторінки

Можна налаштувати такі параметри, як **Paper Size** (Формат паперу), **Orientation** (Орієнтація) і **Scale** (Масштабування).

- 1 У будь-якому з текстових редакторів (наприклад, TextEdit) натисніть **File** (Файл) і **Page Setup** (Параметри сторінки). Переконайтеся, що у спливаючому меню **Format For** (Формат для) вибрано пункт **Brother HL-XXXX** (де XXXX – ім'я вашої моделі). Змініть налаштування **Paper Size** (Формат паперу), **Orientation** (Орієнтація) і **Scale** (Масштабування), а потім натисніть **OK**.

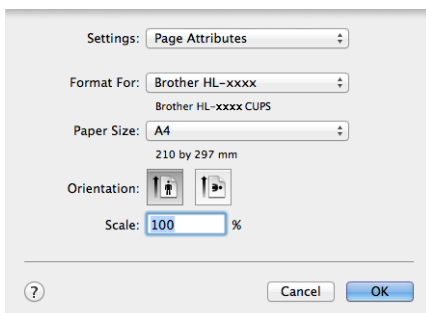

2 У будь-якому з текстових редакторів (наприклад, TextEdit) натисніть **File** (Файл) і **Print** (Друк), щоб почати друк.

■ (Для Mac OS X версії 10.6.8)

Щоб дізнатися більше про параметри сторінки, натисніть на трикутник із списком, що розкривається біля спливаючого меню «Принтер».

2

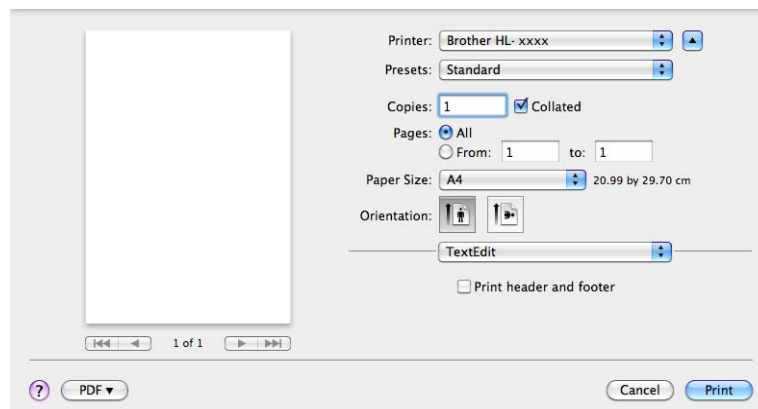
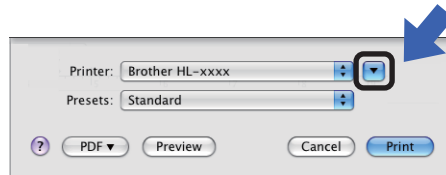

ПРИМІТКА

Щоб зберегти поточні налаштування як попередньо встановлені, виберіть пункт **Save As** (Зберегти як) зі спливаючого меню **Presets** (Попередньо встановлені налаштування).

- (Для ОС X версій 10.7.x і 10.8.x)

Щоб дізнатися більше про параметри сторінки, натисніть кнопку **Show Details** (Докладно).

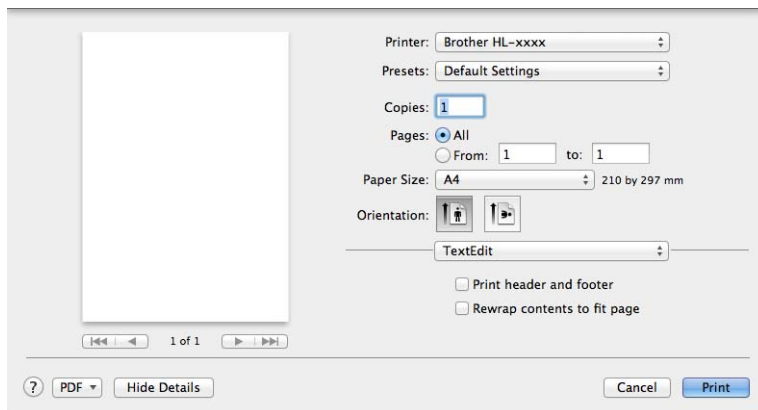
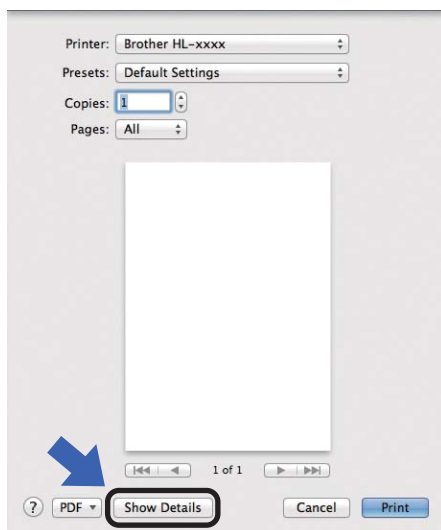

ПРИМІТКА

Щоб зберегти поточні налаштування як попередньо встановлені, виберіть пункт **Save Current Settings as Preset...** (Зберегти поточні налаштування як попередньо встановлені...) зі спливаючого меню **Presets** (Попередньо встановлені налаштування).

Вибір параметрів друку

Для управління особливими функціями друку виберіть пункт **Print Settings** (Параметри друку) з діалогового вікна «Друк». Додаткові відомості про доступні параметри див. далі в описах кожного параметра.

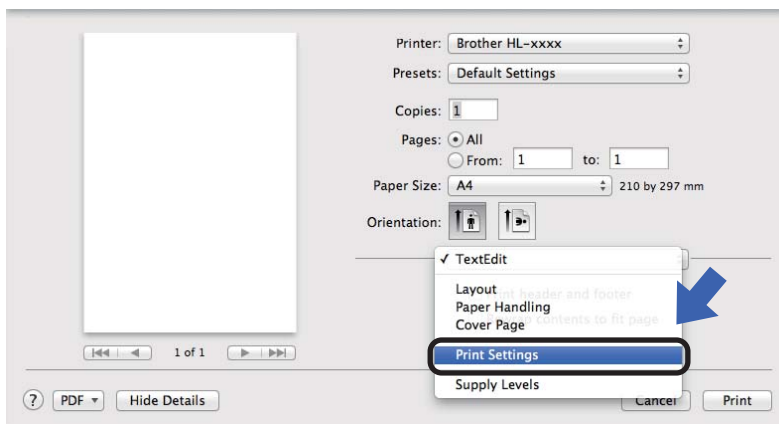

Титульна сторінка

Можна вибрати такі параметри титульної сторінки:

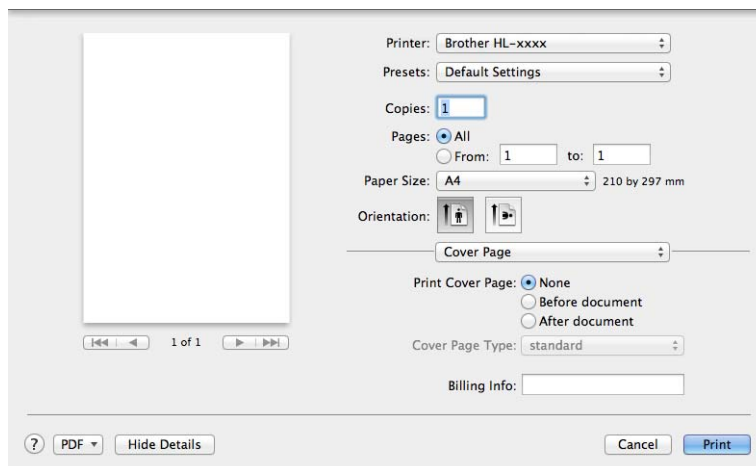

■ Print Cover Page (Друк титульної сторінки)

Ця функція використовується для додавання титульної сторінки до документа.

■ Cover Page Type (Тип титульної сторінки)

Вибір шаблону титульної сторінки.

■ Billing Info (Інформація про брошурування)

Щоб додати на титульну сторінку інформацію про брошурування, введіть текст у поле **Billing Info** (Інформація про брошурування).

Макет

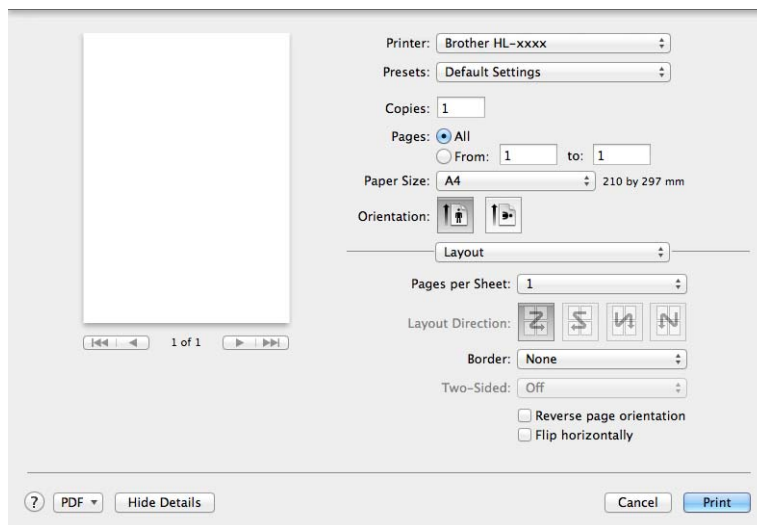

■ Pages per Sheet (Сторінок на аркуші)

Параметр **Pages per Sheet** (Сторінок на аркуші) може зменшити розмір зображення сторінки, завдяки чому на одному аркуші паперу можна буде роздрукувати кілька сторінок.

■ Layout Direction (Напрямок макета)

Якщо вказати кількість сторінок на аркуші, також можна задати напрямок макета.

■ Border (Межа)

Ця функція використовується для додавання меж.

■ Reverse page orientation (Зворотня орієнтація сторінок)

Виберіть пункт **Reverse page orientation** (Зворотня орієнтація сторінок), щоб розвернути дані зверху вниз.

■ Flip horizontally (Перегорнути горизонтально)

Виберіть пункт **Flip horizontally** (Перегорнути горизонтально) для друку у вигляді дзеркального відображення зліва направо.

Параметри друку

Щоб змінити параметри, виберіть їх зі списку **Print Settings** (Параметри друку):

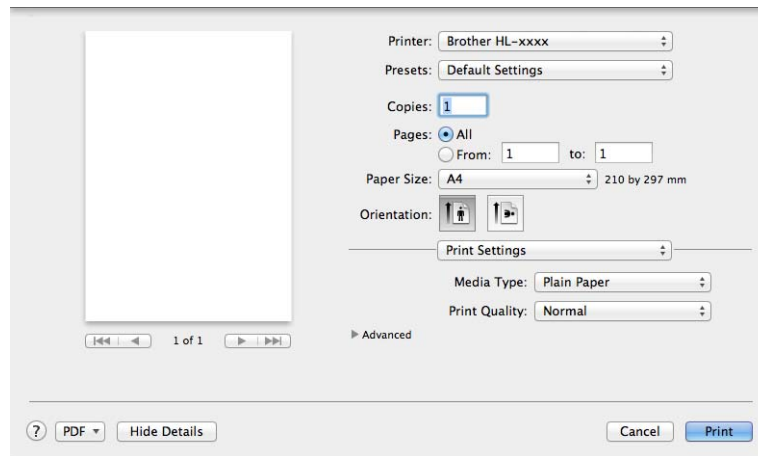

■ Media Type (Тип носія)

Тип носія можна змінити на один із таких варіантів:

- Plain Paper (Звичайний папір)
- Recycled Paper (Перероблений папір)

■ Print Quality (Якість друку)

Можна змінити якість друку на один із перерахованих нижче.

- Draft (Чернетка)
- Normal (Нормальний)
- Fine (Високий)

Advanced (Додаткові) параметри друку

Якщо натиснути значок трикутника (▶) біля пункту **Advanced** (Додаткові), буде відображено додаткові параметри друку.

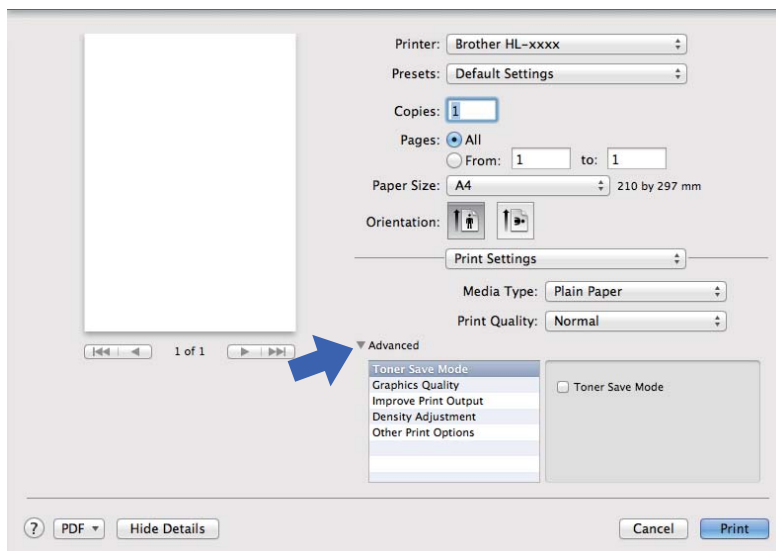

■ Toner Save Mode (Режим економії тонера)

За допомогою цієї функції можна зекономити кількість тонера. Якщо включити функцію **Toner Save Mode** (Режим економії тонера), роздруківки будуть світлішими. За умовчанням ця функція виключена.

ПРИМІТКА

- Функцію **Toner Save Mode** (Режим економії тонера) не рекомендується використовувати для друку фотографій і напівтонових зображень.
- Функція **Toner Save Mode** (Режим економії тонера) недоступна, коли для параметра **Print Quality** (Якість друку) вибрано значення **Fine** (Високий).

■ Graphics Quality (Якість графіки)

Можна змінити якість друку на один із перерахованих нижче.

• Graphics (Графіка)

Це режим графіки (пріоритет контрасту). Цей параметр використовується для друку текстів і малюнків, таких як бізнес-документи та документи із презентаціями. Можна відображати різкі контрасти між затіненими областями.

• Text (Текст)

Цей режим найкраще підходить для друку текстових документів.

■ Improve Print Output (Покращити результат друку)

Ця функція дозволяє покращувати якість друку.

- **Reduce Paper Curl (Зменшення скручування паперу)**

Якщо вибрати цей параметр, можна зменшити скручування паперу.

Для друку кількох сторінок цей параметр не потрібний.

ПРИМІТКА

Ця операція знижує температуру процесу термічного закріплення пристрою.

- **Improve Toner Fixing (Підсилення фіксації тонера)**

Із цим параметром можна підсилити фіксацію тонера.

ПРИМІТКА

Ця операція підвищує температуру процесу термічного закріплення пристрою.

- **Density Adjustment (Регулювання щільності)**

Збільшує або зменшує щільність друку.

- **Other Print Options (Інші параметри друку)**

- **Skip Blank Page (Пропустити порожню сторінку)**

Якщо вибрана функція **Skip Blank Page** (Пропустити порожню сторінку), драйвер принтера автоматично визначає порожні сторінки і виключає їх із друку.

Двосторонній друк

- **Двосторонній друк ручним способом**

Виберіть пункт **Paper Handling (Подача паперу)**.

- Виберіть значення параметрів **Even Only** (Лише парні) і **Print** (Друк). Повторно завантажте роздрукований папір на лоток (чистою стороною вниз). Виберіть значення параметрів **Odd Only** (Лише непарні) і **Print** (Друк).

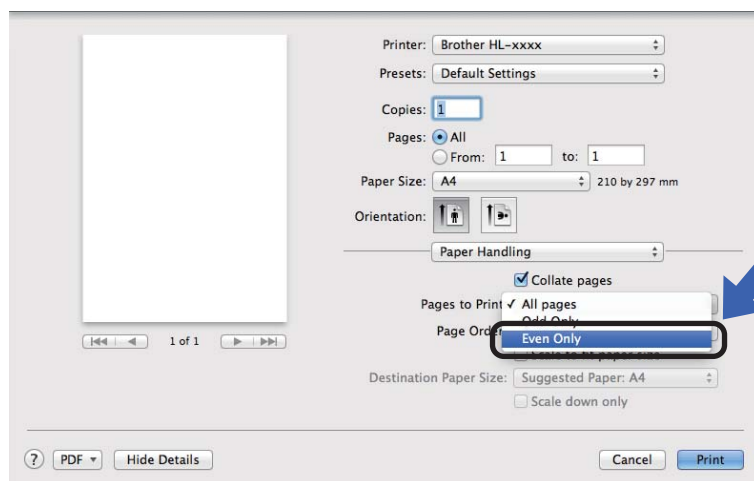

Видалення драйвера принтера

- 1 Виконайте вхід як «Адміністратор».
- 2 У меню Apple виберіть пункт **System Preferences** (Параметри системи). Натисніть кнопку **Print & Scan** (Друк і сканування)¹, виберіть принтер, який необхідно видалити, і видаліть його, натиснувши кнопку -.
- 3 Натисніть кнопку **Delete Printer** (Видалити принтер).

¹ **Print & Fax** (Друк і факс) для користувачів ОС Mac X версії 10.6.8.

Status Monitor

Службова програма **Status Monitor** – це настроюваний програмний інструмент для відслідковування стану пристрою, що дає змогу отримувати повідомлення про помилки з попередньо вказаними інтервалами оновлення.

Для перевірки стану пристрою необхідно запустити програму Brother Status Monitor, виконавши такі кроки:

- 1 Запустіть **System Preferences** (Параметри системи), виберіть **Print & Scan** (Друк і сканування)¹ і пристрій.
- 2 Натисніть кнопку **Options & Supplies...** (Параметри і витратні матеріали...). Виберіть вкладку **Utility** (Інструмент) і натисніть **Open Printer Utility** (Відкрити інструмент принтера). Запуститься програма Status Monitor.

¹ **Print & Fax** (Друк і факс) для користувачів ОС Mac X версії 10.6.8.

Оновлення стану принтера

Щоб дізнатися останній стан принтера, у вікні **Status Monitor** натисніть значок оновлення .

Можна встановити інтервал, за якого програма оновлюватиме інформацію про стан принтера. Відкрийте рядок меню, **Brother Status Monitor** і виберіть **Preferences** (Параметри).

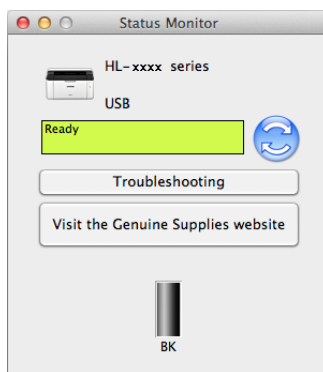

Приховування або показування вікна

Після запуску програми **Status Monitor** її можна приховати або показати. Щоб приховати вікно, відкрийте рядок меню, **Brother Status Monitor** і виберіть **Hide Status Monitor** (Приховати Status Monitor). Щоб показати вікно, натисніть на значок **Brother Status Monitor** на панелі інструментів.



Закривання вікна

У рядку меню натисніть **Brother Status Monitor** і виберіть пункт **Quit Status Monitor** (Вийти зі Status Monitor) зі спливаючого меню.

Програмне забезпечення

Дистанційна консоль принтера (тільки ОС Windows)

Дистанційна консоль принтера – це програма для зміни багатьох параметрів принтера незалежно від застосування. Наприклад, можна змінити параметри полів принтера тощо. Ці параметри потім запам'ятовуються і використовуються принтером. Застосування і параметри драйверів принтера мають пріоритет над параметрами дистанційної консолі принтера.

ПРИМІТКА

Ця функція недоступна у країнах, в яких застосовуються правила регулювання експорту.

Використання та установлення дистанційної консолі принтера

Для використання дистанційної консолі принтера виконайте вказані нижче кроки.

- 1 Вставте інсталяційний компакт-диск із комплекту у пристрій для читання компакт-дисків і закрийте вікно, що відкриється.
- 2 Відкрийте провідник Windows і виберіть пристрій для читання компакт-дисків.
- 3 Двічі клацніть правою кнопкою по папці **tools**.
- 4 Двічі клацніть правою кнопкою по папці **rpc**.
- 5 Інформацію щодо установки і використання дистанційної консолі принтера див. у документі **RPC_User's_Guide.pdf**.

Панель управління

Індикатори (світлодіоди)

Цей розділ описує два індикатори та одну клавішу на панелі Панель управління.

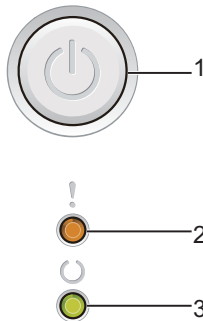

1 Увімкнення/вимкнення живлення

Можна увімкнути та вимкнути пристрій.

Натисніть та утримуйте , щоб увімкнути пристрій.

Натисніть та утримуйте , щоб вимкнути пристрій. Усі індикатори згасають, коли режим вимкнення активовано.

Також можна використовувати такі функції:

Скасування 1 завдання / Скасування всіх завдань

Відновлення після помилки / Канал форми

Щоб отримати додаткову інформацію, див. *Клавіша увімкнення/вимкнення живлення* >> стор. 45.

2 Індикатор Помилка (!)







Індикатор **Помилка (!)** вказує, що пристрій перебуває у стані помилки.



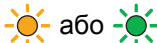

Також індикатор **Помилка (!)** вказує вид помилки разом з іншими індикаторами.

3 Індикатор Стан готовності (○)







Індикатор **Стан готовності (○)** блиматиме залежно від стану пристрою.



Позначення індикаторів, наведені в таблиці нижче, використовуються в ілюстраціях цього розділу.

	Індикатор не горить.
 або 	Індикатор горить.
	Індикатор тьмяний.
 або 	Індикатор блимає.

Індикатори	Стан пристрою
	<p>Сон</p> <p>Пристрій у режимі сну (режим економії енергії). Поки пристрій в режимі сну, індикатор Стан готовності (○) тьмянний, але пристрій досі може отримувати дані. Отримавши завдання друку, пристрій автоматично вийде з режиму сну, щоб почати друк.</p> <p>Щоб отримати додаткову інформацію, див. <i>Час сну</i> >> стор. 47.</p>
	<p>Глибокий сон</p> <p>Пристрій у режимі глибокого сну, зменшує споживання енергії ще більше, ніж у режимі сну. Поки пристрій перебуває в режимі глибокого сну, індикатор Стан готовності (○) тьмянний, але пристрій досі може отримувати дані. Отримавши завдання друку, пристрій автоматично вийде з режиму сну, щоб почати друк.</p> <p>Щоб отримати додаткову інформацію, див. <i>Режим глибокого сну</i> >> стор. 47.</p>
	<p>Готово</p> <p>Пристрій готовий до друку.</p>
	<p>Друк</p> <p>Пристрій друкує.</p>
	<p>Зачекайте</p> <p>Пристрій розігрівається.</p> <p>Індикатор Стан готовності (○) блиматиме з інтервалом в 1 секунду.</p>
	<p>Охолодження</p> <p>Внутрішні компоненти пристрою сильно нагрілися. Пристрій припинить виконання поточного завдання друку й перейде в режим охолодження. Зачекайте, доки пристрій перейде в режим готовності.</p> <p>Індикатор Стан готовності (○) блиматиме з інтервалом в 1 секунду.</p>
	<p>Отримання даних</p> <p>Пристрій отримує дані з комп'ютера або обробляє дані в пам'яті.</p> <p>Індикатор Стан готовності (○) блиматиме з інтервалом в 0,5 секунди.</p>
	<p>Дані, що залишилися</p> <p>У пам'яті пристрою залишилися дані друку. Якщо індикатор Стан готовності (○) тривалий час блимає, і нічого не надруковано, натисніть , щоб роздрукувати залишкові дані в пам'яті.</p> <p>Індикатор Стан готовності (○) блиматиме з інтервалом в 0,5 секунди.</p>

Індикатори	Стан пристрою
	<p>Мало тонера</p> <p>Картридж із тонером незабаром потрібно буде замінити. Придбайте новий картридж із тонером, щоб він був, коли загориться індикатор Замініть тонер.</p> <p>Індикатор Помилка (!) блиматиме по разі з інтервалом в 1,5 секунди.</p> <p>Якщо роздруковка бліда, візьміть блок барабана й картриджа з тонером обома руками та легенько потрусіть зі сторони у сторону, щоб рівномірно розподілити тонер по картриджу.</p> <p>Замініть тонер (Режим продовження)</p> <p>Пристрій продовжує друк, поки індикатор не вкаже Тонер закінчився.</p> <p>Індикатор Помилка (!) блиматиме по разі з інтервалом в 1,5 секунди.</p> <p>Додаткові відомості про режим продовження див. у розділі <i>Налаштування тонера</i> >> стор. 50.</p>
	<p>Замініть тонер (Режим зупинки)</p> <p>Замініть картридж із тонером на новий.</p> <p>Індикатор Помилка (!) блиматиме по разі з інтервалом в 1,5 секунди.</p> <p>Додаткові відомості про режим зупинення див. у розділі <i>Налаштування тонера</i> >> стор. 50. (Див. інструкції, які постачаються з новим картриджем із тонером.)</p> <p>Немає тонера</p> <p>Витягніть блок барабана та картриджа з тонером, зніміть картридж із барабана та повторно встановіть його в барабан. Встановіть блок барабана та картриджа з тонером назад у пристрій. Якщо проблема не зникне, замініть картридж із тонером.</p> <p>Індикатор Помилка (!) блиматиме по разі з інтервалом в 1,5 секунди. (Див. інструкції, які постачаються з новим картриджем із тонером.)</p> <p>Тонер закінчився</p> <p>Замініть картридж із тонером на новий.</p> <p>Індикатор Помилка (!) блиматиме по разі з інтервалом в 1,5 секунди. (Див. інструкції, які постачаються з новим картриджем із тонером.)</p>
	<p>Помилка картр.</p> <p>Блок барабана та картриджа з тонером встановлено неправильно. Витягніть блок барабана та картриджа з тонером із пристрою та вставте ще раз. Використовуйте лише оригінальний блок барабана Brother Original та оригінальний картридж з тонером Brother Original.</p> <p>Індикатор Помилка (!) блимне 4 рази та згасне на 1 секунду.</p>
	<p>Зак. Барабан / Зам.фотобар</p> <p>Замініть барабан на новий. Скиньте дані лічильника барабана. (Див. вставлення, яке входить до комплекту барабана.)</p> <p>Ми рекомендуємо мати барабан Brother Original, готовий до встановлення.</p> <p>Індикатор Помилка (!) блимне 3 рази та згасне на 1 секунду.</p>

Індикатори	Стан пристрою
	<p>Барабан - ! Дріт коротрона потрібно очистити. Див. <i>Очищення дроту коротрона</i> в розділі <i>Покращення якості друку</i>. Індикатор Помилка (!) блимне 3 рази та згасне на 1 секунду.</p>
	<p>Немає барабана Якщо картридж із тонером розміщений у пристрої без блока барабана, вставте картридж у барабан, а потім повторно встановіть блок барабана та картриджа з тонером у пристрій. Індикатор Помилка (!) блимне 3 рази та згасне на 1 секунду.</p>
	<p>Заминання у лотку / Заминання в 1 / Заминання в 2 / Заминання в 3 Усуньте заминання паперу. Див. <i>Заминання паперу</i> >> стор. 57. Якщо пристрій не починає друкувати, натисніть . Індикатор Помилка (!) блимне двічі та згасне на 1 секунду.</p>
	<p>Неправильний тип паперу Ширина або довжина паперу у лотку для паперу є занадто малою. Вставте папір, який можна використовувати у лотку для паперу, і потім натисніть . Придатними до вживання форматами паперу є A4, Letter, Legal і Folio. (Див. <i>Допустимий папір</i> >> стор. 2.) Індикатор Помилка (!) блимне двічі та згасне на 1 секунду.</p>
	<p>Немає паперу Покладіть папір у лоток паперу, який використовується. Індикатор Помилка (!) блимне двічі та згасне на 1 секунду.</p>
	<p>Відкрита кришка Закрийте верхню кришку пристрою. Індикатор Помилка (!) блимне 4 рази та згасне на 1 секунду.</p>
	<p>Недост. пам'яті Натисніть та утримуйте  протягом 2 секунд, доки не загоряться всі індикатори, а потім відпустіть. Пристрій скасує завдання друку та видалить його з пам'яті. Пристрій також скасовує завдання друку та видаляє його з пам'яті автоматично через хвилину після переходу у стан Недост. пам'яті. Спростіть документ або знизьте якість друку. Індикатор Помилка (!) блимне 4 рази та згасне на 1 секунду.</p>

Індикатори	Стан пристрою
  	<p>Завдання скасовано</p> <p>Пристрій скасовує завдання.</p> <p>Індикатор Помилка (!) та індикатор Стан готовності (○) загоряться по черзі.</p>

Позначення викликів служби











У разі виникнення помилки, яку користувач не може усунути, пристрій повідомить про необхідність виклику служби – горітимуть усі індикатори, як показано нижче.



Якщо з'явилося позначення виклику служби, наведене вище, вимкніть пристрій, а потім увімкніть його та спробуйте надрукувати ще раз.

Якщо помилку не усунуто після вимкнення та вмикання пристрою, натисніть . Індикатори загоряться як показано на таблиці нижче, щоб вказати помилку. Номер під значком індикатора вказує, скільки разів блимне індикатор.

Позначення помилки індикатора

Індикатори	Помилка головної друкованої плати	Помилка термофіксатора ¹	Помилка лазера	Помилка головного двигуна	Помилка високої напруги	Помилка перетину нульового рівня
Помилка						
Стан готовності	 (7)/(4)	 (3)	 (5)	 (6)	 (2)	 (1)

¹ У разі виникнення такої помилки вимкніть пристрій, зачекайте кілька секунд, а потім знову увімкніть. Залиште пристрій увімкненим приблизно на 15 хвилин. Якщо проблема не зникне, зверніться до служби підтримки клієнтів Brother або місцевого дилера Brother.

Наприклад, індикатор нижче вказує на помилку термофіксатора.

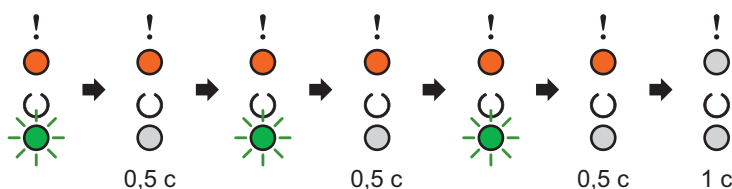

Запишіть позначення, використовуючи розділ *Позначення помилки індикатора* >> стор. 44, і повідомте стан помилки у службу підтримки клієнтів Brother або місцевому дилеру Brother.

ПРИМІТКА

Перш ніж виконати виклик служби, переконайтеся, що верхня кришка повністю закрита.



Клавiша ввiмкнення/вимкнення живлення

У клавiші ввiмкнення/вимкнення живлення є такі функції:

■ Живлення вимкнено

Переконайтеся, що пристрій перебуває в режимі **Стан готовності**, а потім тримайте натиснутою клавiшу  приблизно протягом 2 секунд. Після активації режиму вимкнення усі індикатори згаснуть. Щоб отримати додаткову інформацію про режим вимкнення, див. *Режим вимкнення* >> стор. 48.

■ Скасування друку

Скасувати поточне завдання друку: натисніть та утримуйте  приблизно 2 секунди. Пристрій випустить папір. Індикатор **Помилка (!)** та індикатор **Стан готовності (C)** загоряться по черзі. Потім відпустіть .

Скасування всіх отриманих завдань: Щоб видалити всі завдання, спочатку скасуйте поточне завдання, виконуючи процедуру, наведену вище. Поки всі світлодіодні індикатори світять почергово, натисніть  знову. Всі світлодіодні індикатори будуть продовжувати світити почергово під час скасування завдання (завдань) друку.

■ Відновлення після помилки

У разі виникнення помилки пристрій автоматично відновиться після певних помилок. Якщо помилка автоматично не вирішується, натисніть , щоб видалити її, а потім продовжте використання пристрою.

■ Канал форми

Якщо індикатор **Стан готовності (C)** тривалий час блимає, натисніть . Пристрій надрукує всі дані, які залишилися в його пам'яті.

Друк сторінки налаштувань принтера

Поточні налаштування можна роздрукувати за допомогою кнопки панелі управління або драйвера принтера.

Використання клавіші ввімкнення/вимкнення живлення

3

- 1 Переконайтеся, що верхня кришка закрита, а шнур живлення вставлений в електричну розетку.
- 2 Увімкніть пристрій та зачекайте, доки він перейде в режим готовності.
- 3 Натисніть  тричі. Пристрій надрукує сторінку поточних налаштувань принтера.

Використання драйвера принтера

Якщо використовується драйвер принтера Windows, сторінку поточних налаштувань принтера можна роздрукувати, натиснувши кнопку **Параметри друку** в діалоговому вікні **Підтримка**.

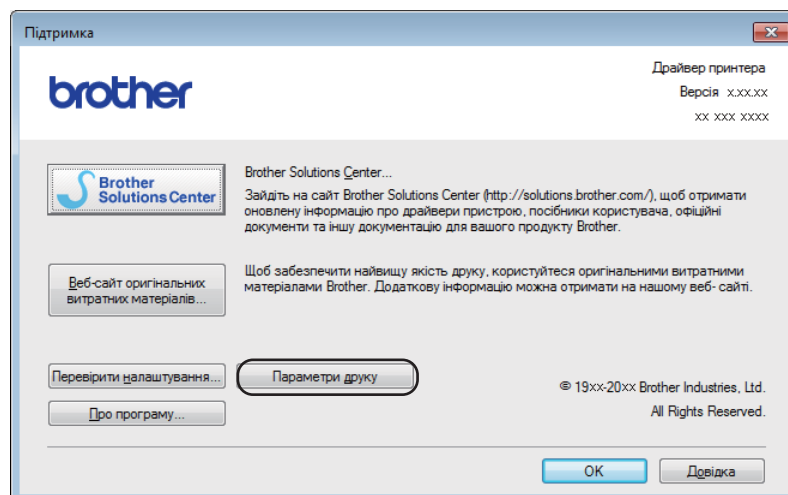

Екологічні функції

Економія тонера

Заощадити тонер можна за допомогою цієї функції. Якщо активувати функцію «Економія тонера», надруковані сторінки будуть світлішими. За умовчанням ця функція виключена.

Налаштування режиму економії тонера можна змінити на драйвері принтера.

Щоб змінити налаштування режиму економії тонера, див. нижче:

- *Вкладка «Додаткові»* >> стор. 15 (драйвер принтера Windows)
- *Параметри друку* >> стор. 34 (драйвер принтера Macintosh)

Час сну

Налаштування режиму сну може зменшити споживання енергії. Коли пристрій перебуває в режимі сну (режим економії енергії), він наче вимкнутий. Пристрій вийде з режиму сну та почне друк, коли отримає завдання друку.

Пристрій автоматично переходить у режим сну, коли очікування перевищує 1 хвилину. Коли пристрій отримує файл або документ для друку, таймер скидається. Поки пристрій перебуває в режимі сну, індикатор **Стан готовності** (○) тьмяно блимає.

Режим глибокого сну

Якщо пристрій перебуває в режимі сну та не отримує завдання протягом певного часу, він автоматично перейде в режим глибокого сну, а індикатор **Стан готовності** (○) тьмяно блиматиме. У режимі глибокого сну споживається менше енергії ніж у режимі сну. Пристрій вийде з цього режиму, коли отримає завдання друку.

Режим вимкнення

Якщо пристрій перебуває в режимі глибокого сну більше години, він автоматично переходить у режим вимкнення. Режим вимкнення – це режим найменшого споживання енергії, яке сягає 0,28 Вт. Щоб почати друк, на панелі управління утримуйте натиснутою клавішу , поки не загоряться всі індикатори. Потім надішліть дані для друку.

Функцію режиму вимкнення живлення можна активувати вручну, виконавши такі дії:

- 1 Переконайтеся, що верхня кришка закрита, а шнур живлення вставлений в електричну розетку.
- 2 Увімкніть пристрій та зачекайте, доки він перейде в режим готовності.
- 3 Утримуйте натиснутою клавішу  протягом 2 секунд.
Усі індикатори згасають, коли режим вимкнення активовано.

ПРИМІТКА

Налаштування режиму вимкнення живлення можна змінити за допомогою дистанційної консолі принтера. Щоб отримати додаткову інформацію про дистанційну консоль принтера, див.

Дистанційна консоль принтера (тільки ОС Windows) >> стор. 39.

Витратні матеріали

Барабан і картридж із тонером – це два окремі витратні матеріали. Переконайтеся, що вони встановлені як блок. Щоб отримати додаткову інформацію про заміну витратних компонентів, див. інструкції, які надаються разом із блоком барабана для заміни барабана або наведені на коробці картриджа з тонером для заміни картриджа.

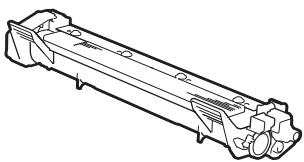
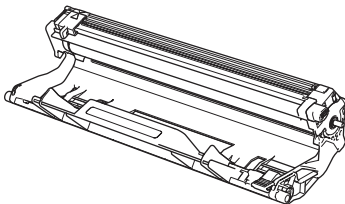
Картридж із тонером	Блок барабана
Назва моделі: TN-1075	Назва моделі: DR-1075
	

ВАЖЛИВА ІНФОРМАЦІЯ

- Пристрої Brother призначені для роботи з тонером певної специфікації та в разі використання з картриджами Brother Original демонструють оптимальну продуктивність. Компанія Brother не може гарантувати такий самий високий рівень продуктивності, якщо використовується тонер або картриджі з тонером інших характеристик. Пристрій може не виявити тонер або картриджі з тонером інших характеристик належним чином, а натомість знайти такі компоненти як стандартні картриджі з тонером. Тому Brother не рекомендує використовувати з цим пристроєм інші картриджі, окрім картриджів Brother Original, або заправляти порожні картриджі тонером з іншого джерела. Гарантія не поширюється на випадки пошкодження блока барабана чи іншої частини пристрою у зв'язку з використанням тонера або картриджа з тонером іншого виробника, які несумісні з цим пристроєм або недостатньо придатні.
- Для досягнення найкращої продуктивності використовуйте барабан Brother Original та елементи тонера Brother Original.

Друкування з використанням барабана або тонера іншого виробника може не лише знизити якість друку, а й якість роботи та термін служби самого пристрою. Гарантія може не покривати проблеми, спричинені використанням барабана або тонера стороннього виробника.

ПРИМІТКА

Перейдіть за адресою www.brother.com/original/index.html, щоб отримати інструкції щодо повернення картриджа з тонером по програмі збору від компанії Brother. Якщо Ви вирішили не повертати використаний картридж, вилучіть його відповідно до місцевих норм і тримайте окремо від побутових відходів. У разі виникнення питань зверніться до місцевої служби з утилізації відходів. (►► Посібник із безпеки пристрою: *Інформація про утилізацію згідно з Директивою WEEE та Директивою щодо батарей та акумуляторів*)

Налаштування тонера

Операція друку відрізняється залежно від налаштування пристрою:

■ Налаштування за умовчанням (режим зупинення)

Коли світлодіодні індикатори спалахують у режимі **Замініть тонер**, пристрій зупиняє процес друку, доки картридж із тонером не буде замінено на новий.

■ Режим продовження

Щоб продовжити друк на пристрої після того, як світлодіодні індикатори починають спалахувати в режимі **Замініть тонер**, натисніть  сім разів, щоб перейти в режим продовження (усі індикатори спалахнуть двічі, і загориться індикатор **Стан готовності** (○)). Пристрій продовжуватиме друк, доки світлодіодні індикатори не засвітяться в режимі **Тонер закінчився**.

Щоб повернутися до налаштування за умовчанням (режим зупинення), натисніть  сім разів (усі світлодіодні індикатори спалахнуть один раз).

ПРИМІТКА

- Перш ніж змінити режим, закрийте верхню кришку.
 - Коли світлодіодні індикатори світяться в режимі помилки, змінювати режим не можна.
 - Якщо здійснити друк в режимі продовження, якість друку не гарантується.
 - Зображення, надруковане в режимі продовження, може бути нечітким.
-

Визначення проблеми

Спочатку перевірте наступне.

- Шнур живлення пристрою під'єднано правильно, і пристрій увімкнено.
- Усі захисні частини знято.
- Папір правильно вставлено в лоток для паперу.
- Кабель інтерфейсу надійно під'єднано до пристрою та комп'ютера.

Якщо наведена вище перевірка не допомогла вирішити проблему, визначте проблему та перейдіть на сторінку, запропоновану нижче:

Якщо у Вас виникли труднощі із пристроєм >> стор. 61

Покращення якості друку >> стор. 53

Якщо пристрій під'єднано до ПК, залежно від помилки на екрані ПК може з'явитися спливаюча програма.

Виконайте вказівки на екрані, щоб вирішити помилку.

Повідомлення про помилки на Status Monitor

Найпоширеніші повідомлення про помилку та обслуговування наведені нижче.

Якщо Вам потрібна довідка, веб-сайт Brother support наводить останні запитання й відповіді та поради з виправлення неполадок:

Завітайте на наш сайт support.brother.com.

Повідомлення про помилку	Причина	Дія
Відкрита кришка	Верхня кришка не закрита повністю.	Закрийте верхню кришку пристрою.
Зак. Барабан	Термін служби блока барабана добігає кінця.	Замовте новий блок барабана, щоб він був доступний для заміни, коли Status Monitor відобразить Зам.фотобар. (Див. <i>Зак. Барабан / Зам.фотобар на Індикатори (світлодіоди).</i>)
Замініть тонер	Термін служби картриджа з тонером добігає кінця. Пристрій зупинить усі операції друку.	Замініть картридж із тонером. (Див. інструкції, які постачаються з новим картриджем із тонером.)
Зам.фотобар	Пора замінити блок барабана.	Замініть блок барабана. (Див. інструкції, які постачаються з новим блоком барабана.)
	Лічильник блока барабана не скинуто після установки нового барабана.	Скиньте дані лічильника блока барабана. (Див. інструкції, які постачаються з новим блоком барабана.)
Помилка картр.	Картридж із тонером встановлено неправильно.	Витягніть блок барабана та картриджа з тонером, зніміть картридж і вставте його в барабан ще раз. Вставте блок барабана та картриджа з тонером назад у пристрій. Якщо проблема не зникне, зверніться до служби підтримки клієнтів Brother або місцевого дилера Brother.
	Переконайтеся, що використовується оригінальний картридж із тонером Brother.	Використовуйте лише оригінальний блок барабана Brother Original та оригінальний картридж із тонером Brother Original.
Мало тонера	Якщо Status Monitor відображає Мало тонера , друкувати досі можна, але пристрій повідомляє, що термін служби картриджа з тонером добігає кінця.	Замовте новий картридж із тонером, щоб він був доступний для заміни, коли Status Monitor відобразить Замініть тонер.

Покращення якості друку

ПРИМІТКА

Компанія Brother не рекомендує використовувати з цим пристроєм інші картриджі, окрім оригінальних картриджів Brother Original, або заправляти використані картриджі тонером з іншого джерела.

У разі виникнення проблем із результатами друку перевірте наступне:

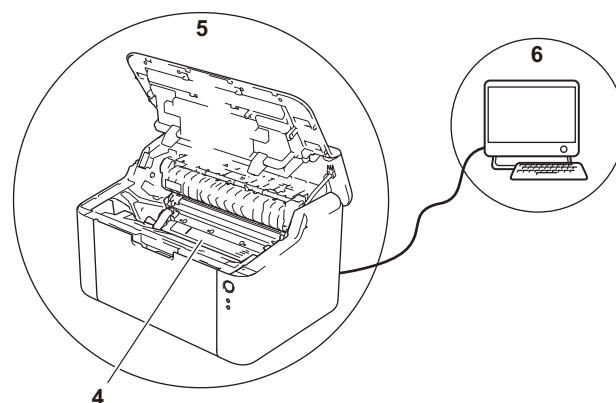
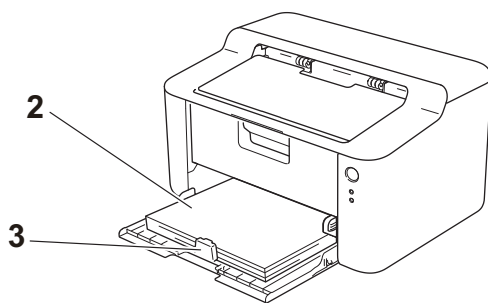

1 Оточення пристрою.

Виберіть місце, температура повітря в якому становить від 10 °С до 32,5 °С, а вологість – від 20 % до 80 % (без конденсації).

2 Допустимий папір завантажено в лоток для паперу.

Див. *Допустимий папір* ►► стор. 2.

3 Папір правильно завантажено у пристрій.

Якщо перевернути папір, його завантаження може стати більш плавним.

Якщо налаштувати напрямну, завантаження паперу може стати більш плавним.

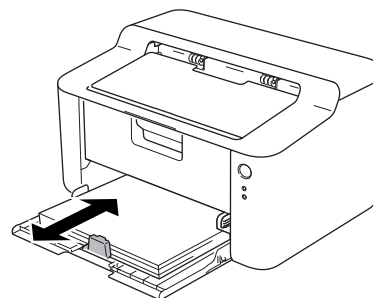
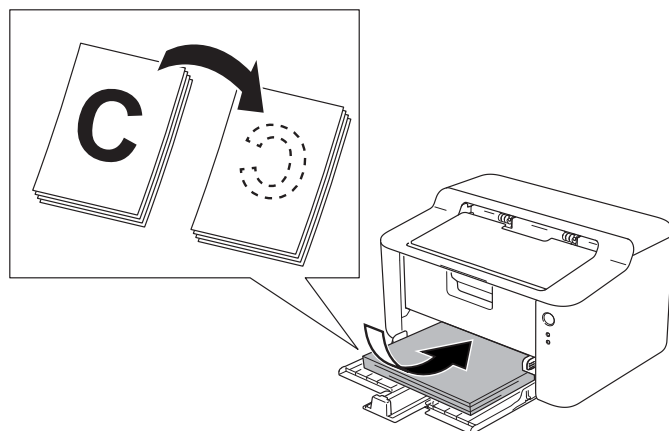

4 Замініть картридж із тонером або блок барабана.

Щоб отримати додаткову інформацію про заміну витратних компонентів, див. інструкції, які надаються разом із блоком барабана для заміни барабана або наведені на коробці картриджа з тонером для заміни картриджа.

5 Очистьте пристрій зсередини.

■ Очищення дроту коротрона

Протягніть зелену лапку кілька разів зліва направо та справа наліво.

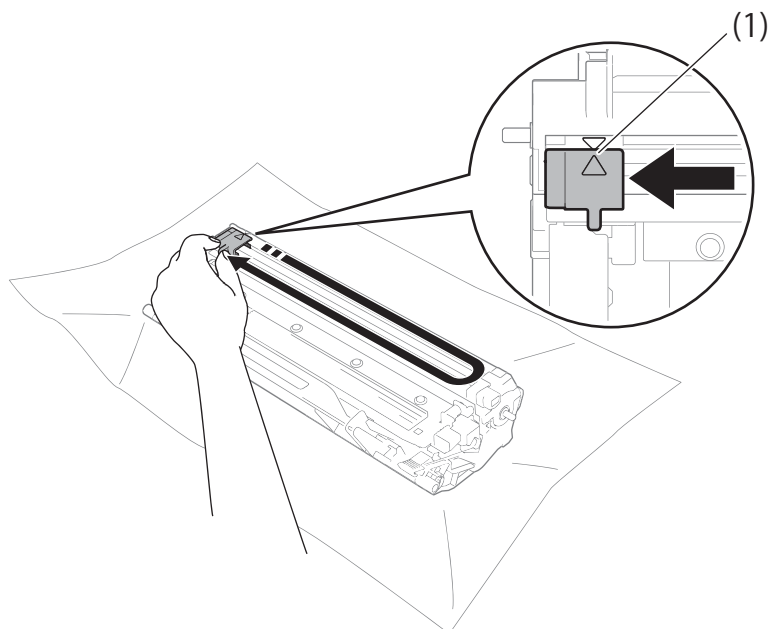

ПРИМІТКА

Переконайтеся, що лапку повернуто в початкове положення (▲) (1). Якщо цього не зробити, друковані сторінки можуть мати вертикальну смужку.

- Якщо на друкованих сторінках з'являються чорні або білі крапки, очистьте блок барабана. Натисніть на важіль блокування та витягніть із блока барабана картридж із тонером.

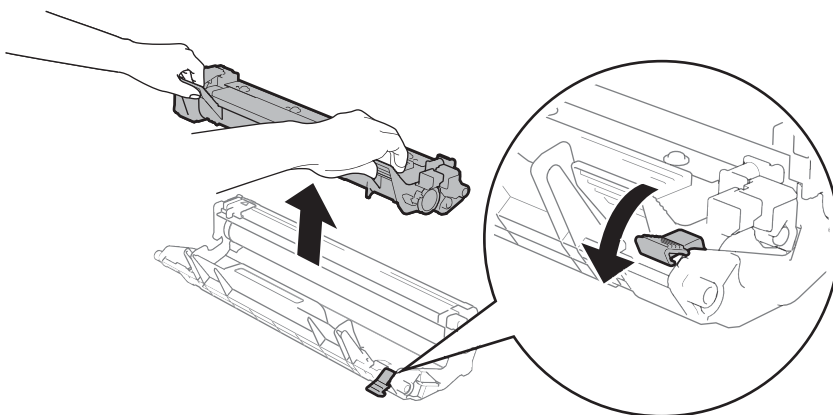

Вручну поверніть шестірню барабана, дивлячись на вал барабана (1).

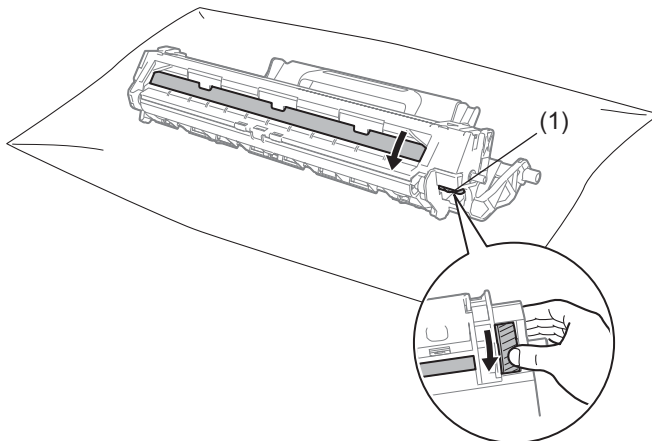

Обережно зітріть сухим ватним тампоном пил або клей із поверхні барабана.

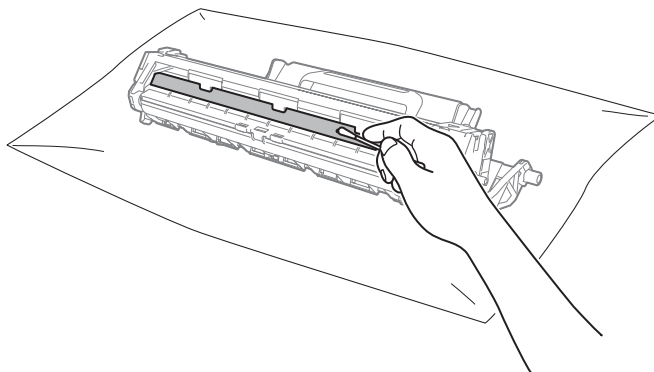

- 6 Перевірте налаштування драйвера принтера.
Спробуйте змінити **Параметри друку** у вкладці **Основні**.

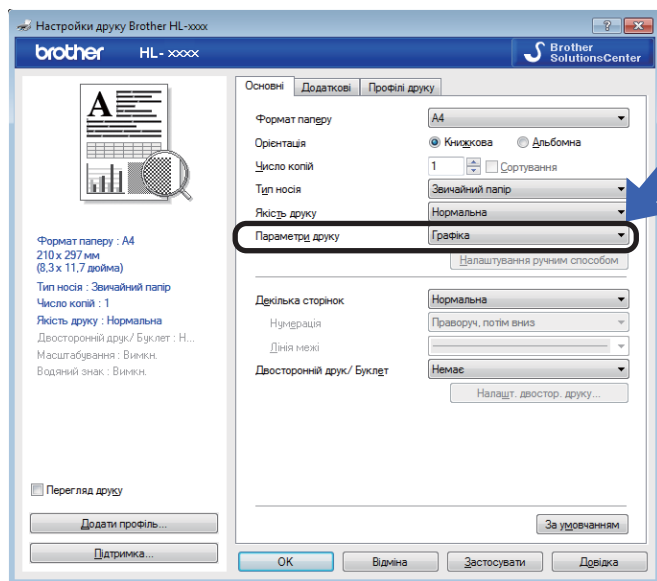

Якщо папір скручений або тонер погано закріплюється на папері, ці параметри можна налаштувати в розділі **Покращити результат друку**. Клацніть **Інші параметри друку...** у вкладці **Додаткові**.

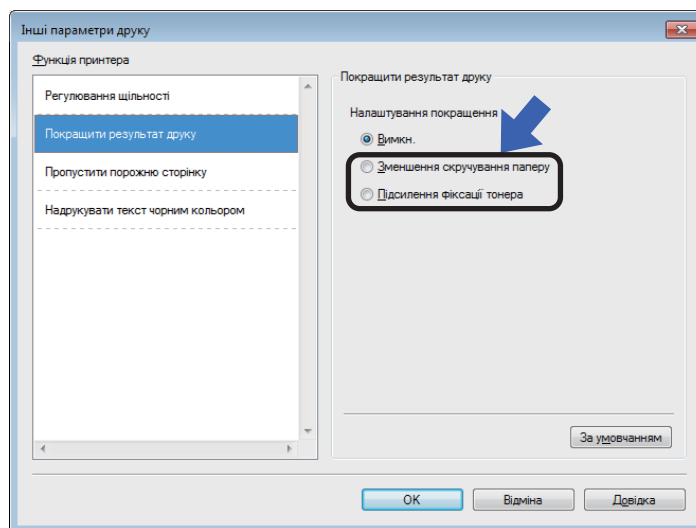

Заминання паперу

Якщо папір застрягає всередині пристрою або в лотку для паперу, індикатор **Помилка (!)** блимне двічі.



- 1 Перш ніж торкатися внутрішніх деталей пристрою, залиште його ввімкненим на 15 хвилин, щоб він охолонув.
- 2 Витягайте застряглий папір обома руками.

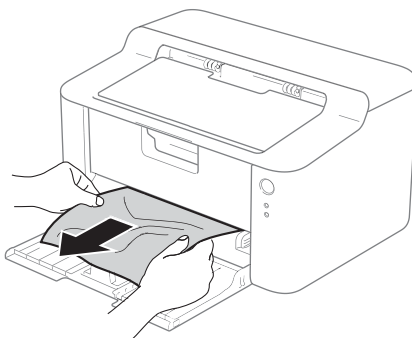

- 3 Відкрийте верхню кришку.

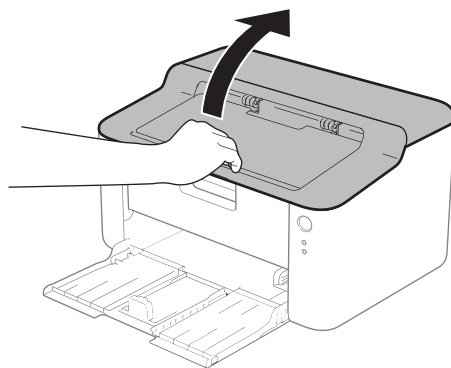

- 4 Повільно витягніть блок барабана та картриджа з тонером. Застряглий папір можна витягти разом із блоком барабана та картриджа з тонером, або таким чином можна послабити папір, щоб витягти його зсередини пристрою.

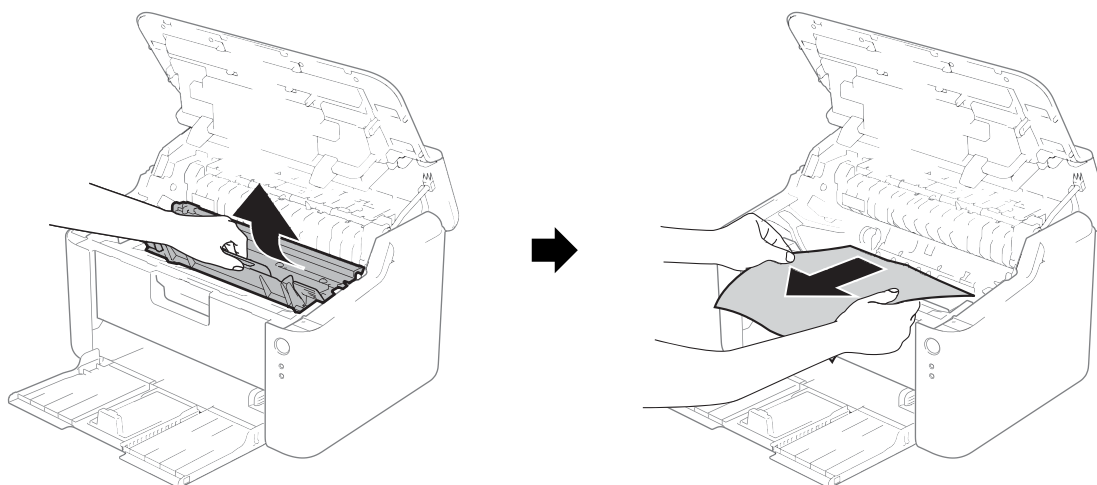

A

⚠ ПОПЕРЕДЖЕННЯ

⚠ ГАРЯЧА ПОВЕРХНЯ

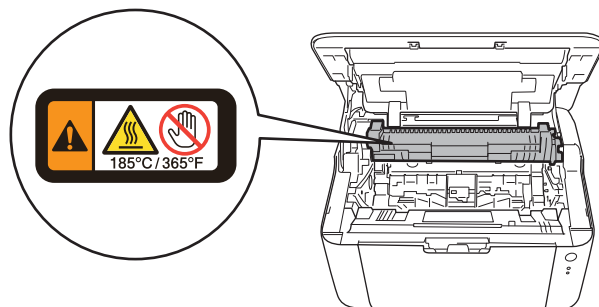

- 5 Натисніть на важіль блокування та витягніть із блока барабана картридж із тонером. Витягніть застряглий папір, якщо він є всередині блока барабана.

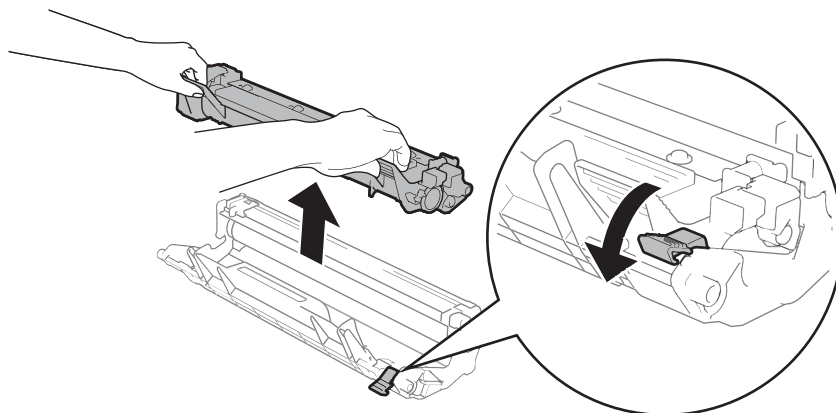

- 6 Помістіть картридж із тонером назад у блок барабана, доки картридж не стане на місце. Якщо картридж вставлено правильно, важіль блокування на блоці барабана автоматично підніметься.

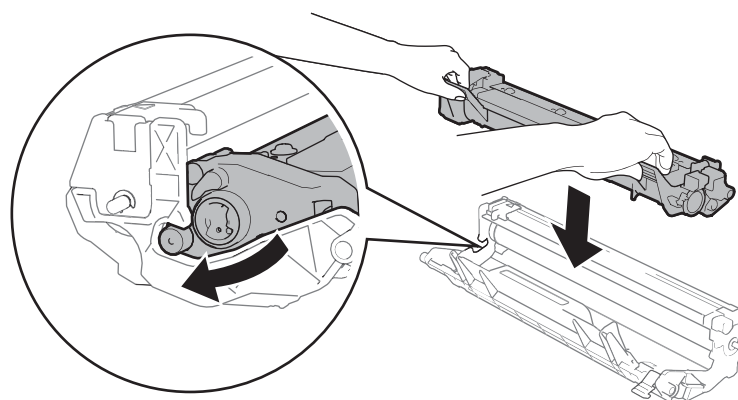

- 7 Вставте блок барабана та картриджа з тонером назад у пристрій.

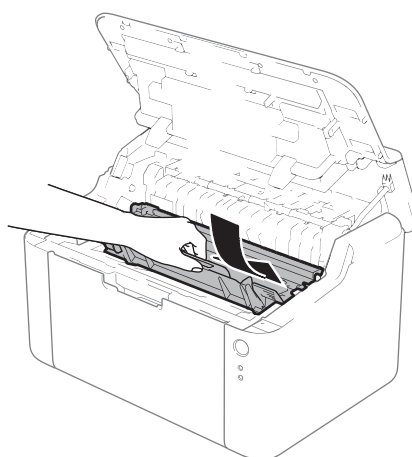

- 8 Закрийте верхню кришку пристрою.

- 9 Переконайтеся, що папір перебуває нижче виступаючої частини задньої напрямної. Протягніть напрямні паперу, щоб вони відповідали формату паперу. Переконайтеся, що напрямні надійно зафіксовані в пазах.

ПРИМІТКА

Якщо вимкнути пристрій під час заминання паперу, він надрукує не всі дані з комп'ютера. Перед вмиканням пристрою видаліть завдання буферизації друку на комп'ютері.



- 10 Переконайтеся, що індикатор **Помилка (!)** не горить, а індикатор **Стан готовності (O)** зелений.

Якщо у Вас виникли труднощі із пристроєм

ВАЖЛИВА ІНФОРМАЦІЯ

- Звертайтеся до технічної підтримки у країні, у якій придбано пристрій. Дзвінок має бути в межах цієї країни.
 - Якщо Ви вважаєте, що із пристроєм щось не так, перегляньте таблицю нижче та слідуйте порадам із виправлення неполадок. Більшість проблем можна легко вирішити самотужки.
 - Якщо Вам потрібна додаткова допомога, веб-сайт Brother support наводить останні запитання й відповіді та поради з виправлення неполадок. Завітайте на наш сайт support.brother.com.
-

Труднощі під час друку

Труднощі	Рекомендації
Немає роздруківки.	<p>Переконайтеся, що встановлено та вибрано правильний драйвер принтера.</p> <p>Перевірте, чи індикатори вказують про помилку. (Див. <i>Індикатори (світлодіоди)</i> >> стор. 40 та <i>Повідомлення про помилки на Status Monitor</i> >> стор. 52.)</p> <p>Переконайтеся, що пристрій онлайн:</p> <p>(Для Windows 8) Помістіть курсор миші в нижній правий кут робочого столу. Коли з'явиться рядок меню, клацніть Настройки, а потім Панель керування. У групі Устаткування та Звук клацніть Переглянути принтери та пристрої. Клацніть правою кнопкою миші Brother HL-XXXX series та виберіть Переглянути чергу друку. Клацніть Принтер та переконайтеся, що Відкладений друк не вибрано.</p> <p>(Для Windows Server 2012) Помістіть курсор миші в нижній правий кут робочого столу. Коли з'явиться рядок меню, клацніть Настройки, а потім Панель керування. У групі Устаткування клацніть Переглянути принтери та пристрої. Клацніть правою кнопкою миші Brother HL-XXXX series та виберіть Переглянути чергу друку. Клацніть Принтер та переконайтеся, що Відкладений друк не вибрано.</p> <p>(Windows 7 і Windows Server 2008 R2) Натисніть кнопку  (Пуск) і Пристрої та принтери. Клацніть правою кнопкою миші Brother HL-XXXX series та виберіть Переглянути чергу друку. Клацніть Принтер та переконайтеся, що Відкладений друк не вибрано.</p> <p>(Windows Vista та Windows Server 2008) Натисніть кнопку  (Пуск), Панель керування, Устаткування та Звук, а потім Принтери. Клацніть правою кнопкою миші Brother HL-XXXX series. Переконайтеся, що Відкладений друк не вибрано.</p> <p>(Windows XP та Windows Server 2003) Натисніть кнопку Start (Пуск) і виберіть Принтери й факси. Клацніть правою кнопкою миші Brother HL-XXXX series. Переконайтеся, що Відкладений друк не вибрано.</p>
Пристрій не друкує або друкує несподівано.	<p>Натисніть та утримуйте  протягом 2 секунд, доки не загоряться всі індикатори, а потім відпустіть.</p> <p>Пристрій скасує завдання друку та видалить його з пам'яті. Роздруківка може бути незавершена.</p>

Очищення та перевірка пристрою

Регулярно протирайте внутрішню частину та поверхню пристрою сухою неворсистою тканиною. Перед заміною картриджа з тонером або блока барабана протріть внутрішню частину пристрою. Якщо на друкованих сторінках є сліди тонера, протріть внутрішню частину пристрою сухою неворсистою тканиною.

ПОПЕРЕДЖЕННЯ



НЕ використовуйте легкозаймисті речовини, спрей будь-якого типу або органічний розчинник чи рідину, яка містить спирт або аміак, для очищення внутрішньої частини та поверхні пристрою. Це може викликати пожежу або стати причиною електротравми. Замість цього використовуйте суху неворсисту тканину.

(>> Посібник із безпеки пристрою: *Загальні запобіжні заходи*)



Інформація про пристрій

Налаштування за умовчанням

У пристрою є два рівні налаштувань за умовчанням. Налаштування за умовчанням встановлюються на виробничому підприємстві до перевезення.



- Скидання до заводських налаштувань
- Скидання налаштувань

ПРИМІТКА

- Налаштування за умовчанням неможливо змінити.
 - Лічильники сторінок змінити неможливо.
-



Скидання до заводських налаштувань

Налаштування принтера можна частково скинути до заводських:

- 1 Вимкніть пристрій.
- 2 Переконайтеся, що верхня кришка закрита, а шнур живлення вставлений в електричну розетку.
- 3 Утримуючи , один раз відкрийте й закрийте кришку.
- 4 Відпустіть . Переконайтеся, що всі індикатори вимкнено.
- 5 Натисніть  вісім разів. Переконайтеся, що всі індикатори горять, позначаючи скидання налаштувань пристрою до заводських. Пристрій перезавантажиться.

Скидання налаштувань

У результаті цієї дії всі налаштування пристрою буде скинуто до налаштувань, встановлених на виробничому підприємстві:

- 1 Вимкніть пристрій.
- 2 Переконайтеся, що верхня кришка закрита, а шнур живлення вставлений в електричну розетку.
- 3 Утримуючи , один раз відкрийте й закрийте кришку.
- 4 Відпустіть . Переконайтеся, що всі індикатори вимкнено.
- 5 Натисніть  десять разів. Пристрій автоматично перезавантажиться.

Загальне

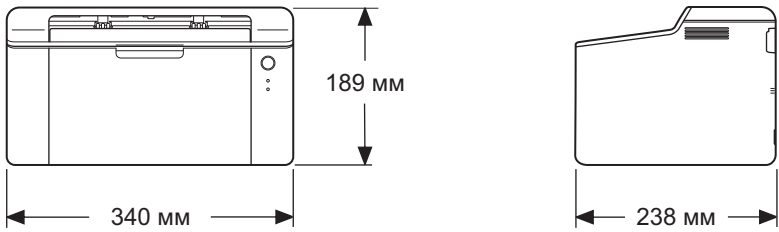
Модель		HL-1110	HL-1112
Тип принтера		Лазер	
Спосіб друку		Електрофотографічний лазерний принтер	
Обсяг пам'яті	Стандарт	1 МБ	
Джерело живлення		220–240 В зм. стр. 50/60 Гц	
Споживання електроенергії ¹ (середнє значення)	Максимум	Приблизно 1056 Вт	
	Друк	Приблизно 380 Вт за температури 25 °С	
	Стан готовності	Приблизно 40 Вт за температури 25 °С	
	Глибокий сон	Приблизно 0,5 Вт	
	Живлення вимкнено ^{2 3}	Приблизно 0,28 Вт	
Розмір			
Вага (з витратними матеріалами)		4,5 кг	
Рівень шуму	Тиск звуку	Друк	L _{PAM} = 51 дБ (A)
	Сила звуку ^{4 5}	Друк	L _{WAd} = 6,60 Б (A)
Температура	Робота	від 10 до 32,5 °С	
	Зберігання	від 0 до 40 °С	
Вологість	Робота	від 20 до 80 % (без конденсації)	
	Зберігання	від 10 до 90 % (без конденсації)	
Інтерфейс	USB	Швидкісний USB 2.0 ^{6 7}	
		Рекомендується використовувати кабель USB 2.0 (тип A/B) довжиною до 2 метрів.	
ОС, які підтримуються	Windows	Windows XP Home Edition, Windows XP Professional, Windows XP Professional x64 Edition, Windows Vista, Windows 7, Windows 8, Windows Server 2003, Windows Server 2003 x64 Edition, Windows Server 2008, Windows Server 2008 R2, Windows Server 2012	
	Mac OS	Mac OS X версій 10.6.8, 10.7.x, 10.8.x	

Модель		HL-1110	HL-1112
Витратні матеріали	Картридж із тонером (у комплекті)	Приблизно 700 сторінок A4 або Letter ⁸	Приблизно 1000 сторінок A4 або Letter ⁸
	Картридж із тонером (стандарт)	Приблизно 1000 сторінок A4 або Letter ⁸	
	Назва моделі	TN-1075	
	Блок барабана	Приблизно 10 000 сторінок A4 або Letter (1 сторінка / завдання) ⁹	
	Назва моделі	DR-1075	

¹ Вимірюється, коли пристрій підключено до інтерфейсу USB.

² Споживання електроенергії різниться залежно від середовища використання або зносу деталей.

³ Вимірюється відповідно до стандарту IEC 62301 ред. 2.0.

⁴ Вимірюється відповідно до методу, описаного в RAL-UZ171.

⁵ Офісне обладнання L_{wad} > 6,30 Б (А) не підходить для використання у приміщеннях, де від працівників вимагається високий рівень концентрації. У зв'язку із шумом таке обладнання слід помістити в окрему кімнату.

⁶ Пристрій можна також підключити до комп'ютера з інтерфейсом USB 1.1.

⁷ Порти USB інших виробників не підтримуються.

⁸ Приблизна ємність картриджа вказана відповідно до стандарту ISO/IEC 19752.

⁹ Термін служби барабана приблизний і залежить від типу використання.

Носії для друку

Модель			HL-1110	HL-1112
Установлення паперу	Лоток для паперу	Тип паперу	Звичайний папір, перероблений папір	
		Формат паперу	A4, Letter, Legal, Folio	
		Щільність паперу	від 65 до 105 г/м ²	
		Максимальна місткість лотка для паперу	До 150 аркушів 80 г/м ² звичайний папір	
Виведення паперу	Перевернутий вихідний лоток	До 50 аркушів 80 г/м ² звичайний папір (перевернута подача на перевернутий вихідний лоток)		

Важлива інформація щодо вибору паперу

Інформація в цьому розділі допоможе у виборі паперу для використання з цим пристроєм.

ПРИМІТКА

Використання паперу, який не рекомендується, може спричинити заминання паперу або пропуск сторінок у пристрої.

Перш ніж придбати велику кількість паперу

Переконайтеся, що папір підходить до пристрою.

Папір для копій звичайного паперу

Папір поділяється за використанням. Наприклад, папір для друку та папір для копіювання. Використання зазвичай вказується на упаковці паперу. Подивіться на упаковці, чи підходить цей папір для лазерних принтерів. Використовуйте папір, який підходить для лазерних принтерів.

Щільність паперу

Щільність паперу в основному різниться залежно від країни. Ми рекомендуємо використовувати папір щільністю від 70 до 90 г/м², хоча цей пристрій може впоратись і з тоншим або товщим папером.

Поздовжний і поперечний

Під час виробництва паперу целюлозні волокна паперу вирівнюються. І папір можна класифікувати за двома типами: поздовжний і поперечний.

Волокна паперу поздовжного типу йдуть у напрямку довгого краю паперу. Волокна паперу поперечного типу йдуть перпендикулярно довгому краю паперу. Хоча більшість паперу для копіювання – поздовжного типу, деякий може бути поперечного типу. Для цього пристрою ми рекомендуємо використовувати папір поздовжного типу. Папір поперечного типу заслабкий для переміщення у пристрої.

Кислотний папір і нейтралізований папір

Папір можна також поділити на кислотний і нейтралізований.

Хоча сучасні методи виробництва паперу розпочалися з кислотного паперу, у зв'язку із проблемами навколишнього середовища йому на зміну поступово приходять нейтралізований папір.

Однак, багато форм кислотного паперу можна знайти в переробленому папері. Для цього пристрою ми рекомендуємо використовувати нейтралізований папір.

Щоб відрізнити кислотний папір від нейтрального, можна використати спеціальну ручку для перевірки кислотного паперу.

Друкована поверхня

Характеристики лицьового та зворотного боку аркуша паперу можуть дещо різнитися.

Зазвичай відкрита сторона упаковки паперу – це і є сторона друку. Слідуйте вказівкам на упаковці паперу. Як правило, сторона друку позначається стрілкою.

Принтер

Модель		HL-1110	HL-1112
Роздільна здатність		До 600 × 600 точок на дюйм (2400 × 600 точок на дюйм з функцією управління роздільною здатністю)	
Швидкість друку ¹	Односторонній друк	До 20 сторінок/хв (формат А4) До 21 сторінок/хв (формат Letter)	
Час виходу першої сторінки ²		Менше 10 секунд при 23 °С / 230 В	

¹ Швидкість друку може змінитися залежно від типу документа, який друкується.

² З режиму готовності.

С

Покажчик

Числа

2-сторонній друк 3

F

Folio 2

S

Status Monitor (Стан монітору)
 ОС Macintosh 37
 ОС Windows 27

A

Адміністратор 15, 18

B

Вага 65
Виправлення неполадок 61
 Якщо у Вас виникли труднощі
 під час друку 62
витратні матеріали 49
Вкладка «Налаштування пристрою» 23
Водяний знак 15, 18

Д

Двосторонній друк / Буклет 11
Двосторонній друк ручним способом 4
Драйвер принтера 5, 26, 37
Друк
 ОС Macintosh
 Драйвер принтера 29
 ОС Windows
Двосторонній друк 11
Драйвер принтера 8
Друк буклетів 12
Друк колонтитулів 15, 17

З

Заминання паперу 57
Звичайний папір 2

I

Індикатор (світлодіод) 40

Н

Налаштування за умовчанням 64
Налаштування тонера (режим продовження) 50
Номери Brother i

O

ОС Linux 5
ОС Macintosh 5
Очищення 63

П

Пам'ять 65
Панель управління 40
Папір 2, 68
Пароль 18
Підтримка 24
Повідомлення про помилки 52
Профілі друку 21

P

Реєстрація пристрою i
Режим вимкнення 48
Режим глибокого сну 41, 47
Режим сну 41, 47
Рекомендований
 папір 2
Розміри 65

С

Сервісні центри (Європа й інші країни) i

T

Технічні характеристики носіїв 67
Тип
 паперу 2
Труднощі
 під час друку 62

У

Утиліти i

Показчик

Ф

Формат паперу 2

Я

Якість друку 53