

**Canon**

**LBP7010C / LBP7018C**

<a href="#">Перед началом работы</a>	7
<a href="#">Правовые вопросы</a>	8
<a href="#">Юридические ограничения на эксплуатацию изделия и использование изображений</a>	10
<a href="#">Использование документа "Электронное руководство"</a>	11
<a href="#">Как пользоваться документом "Электронное руководство"</a>	12
<a href="#">Условия эксплуатации</a>	13
<a href="#">Установка "Электронное руководство"</a>	14
<a href="#">Удаление документа "Электронное руководство"</a>	18
<a href="#">Вид экрана "Электронное руководство"</a>	21
<a href="#">Начальная страница</a>	22
<a href="#">Тематическая страница</a>	23
<a href="#">Страница содержания</a>	24
<a href="#">Метод поиска</a>	25
<a href="#">Просмотр "Электронное руководство"</a>	26
<a href="#">Отказ от обязательств</a>	28
<a href="#">Copyright</a>	29
<a href="#">Торговые марки</a>	30
<a href="#">Программное обеспечение сторонних производителей</a>	31
<a href="#">Важные указания по технике безопасности</a>	32
<a href="#">Установка</a>	33
<a href="#">Источник питания</a>	34
<a href="#">Обращение</a>	35
<a href="#">Техническое обслуживание и осмотры</a>	37
<a href="#">Расходные материалы</a>	39
<a href="#">О данном принтере</a>	40
<a href="#">Технические характеристики принтера</a>	41
<a href="#">Требования к системе для печати</a>	43
<a href="#">Названия и габаритные размеры компонентов</a>	44
<a href="#">Панель управления</a>	46
<a href="#">Окно состояния принтера</a>	48
<a href="#">Режим энергосбережения</a>	50
<a href="#">Спящий режим</a>	51
<a href="#">Автовыключение</a>	52
<a href="#">Предостережения, касающиеся обращения с принтером</a>	54
<a href="#">Расходные материалы</a>	55
<a href="#">Проверка состояния расходных материалов</a>	57
<a href="#">Обслуживание</a>	59
<a href="#">Замена картриджа с тонером</a>	60
<a href="#">Внимание (картридж с тонером)</a>	62
<a href="#">Замена картриджа с тонером</a>	64
<a href="#">Перемещение картриджей с тонером в позицию замены вручную</a>	68
<a href="#">Перемещение картриджей с тонером с помощью клавиши бумаги на принтере</a>	70
<a href="#">Хранение картриджей с тонером</a>	72
<a href="#">Замена драм-картриджа</a>	73
<a href="#">Внимание (драм-картридж)</a>	74
<a href="#">Замена драм-картриджа</a>	76
<a href="#">Хранение драм-картриджа</a>	80
<a href="#">Перемещение принтера</a>	81
<a href="#">Чистка и техобслуживание принтера</a>	83

<a href="#">Настройка цвета (Калибровка)</a>	85
<a href="#">Настройки автоматической калибровки</a>	87
<a href="#">Чистка термозакрепляющего валика принтера</a>	89
<a href="#">Выполнение операции [Чистка узла закрепления 2]</a>	91
<a href="#">Чистка светочувствительного барабана принтера</a>	94
<a href="#">Чистка внешней поверхности принтера</a>	96
<a href="#">Внимание (чистка)</a>	98
<a href="#">Местоположение серийного номера</a>	99
<a href="#">Установка принтера</a>	100
<a href="#">Внимание (установка принтера)</a>	101
<a href="#">Проверка комплектности и места установки</a>	103
<a href="#">Удаление упаковочных материалов</a>	105
<a href="#">Установка принтера</a>	108
<a href="#">Функция печати страницы конфигурации</a>	110
<a href="#">Установка драйвера</a>	112
<a href="#">Установка драйвера принтера</a>	113
<a href="#">Простая установка</a>	115
<a href="#">Подключение принтера к компьютеру</a>	118
<a href="#">Простая установка (подключение через USB)</a>	119
<a href="#">Простая установка (через сервер печати)</a>	122
<a href="#">После установки</a>	126
<a href="#">Установка при помощи Plug and Play</a>	128
<a href="#">Удаление драйвера принтера</a>	131
<a href="#">Запуск программы удаления из [Панель управления]</a>	137
<a href="#">Основные операции принтера</a>	139
<a href="#">Пригодная для использования бумага</a>	140
<a href="#">Меры предосторожности, касающиеся бумаги</a>	143
<a href="#">Область печати</a>	145
<a href="#">Загрузка и вывод бумаги</a>	146
<a href="#">Загрузка бумаги</a>	147
<a href="#">Внимание (загрузка бумаги)</a>	150
<a href="#">Основная процедура печати</a>	151
<a href="#">Внимание (основные функции печати)</a>	155
<a href="#">Использование справки</a>	156
<a href="#">Отмена задания</a>	158
<a href="#">Выбор и отмена задания печати</a>	159
<a href="#">Отмена задания, которое печатается, одним щелчком</a>	161
<a href="#">Проверка состояния принтера</a>	162
<a href="#">Печать на различных типах бумаги</a>	163
<a href="#">Печать на обычной, плотной бумаге или карточке указателя</a>	164
<a href="#">Печать на прозрачных пленках (только черно-белая печать)</a>	165
<a href="#">Печать на наклейках</a>	166
<a href="#">Печать на конвертах</a>	167
<a href="#">Печать на бумаге с покрытием</a>	169
<a href="#">Печать на бумаге пользовательского формата</a>	170
<a href="#">Регистрация пользовательского формата бумаги</a>	171
<a href="#">Ориентация загружаемой бумаги</a>	174
<a href="#">Полезные функции печати</a>	175
<a href="#">Отображение экрана настройки</a>	176

<a href="#">Масштабирование распечатываемых данных</a>	178
<a href="#">Печать с разметкой (печать N-страниц)</a>	180
<a href="#">Печать изображения размера, превышающего формат А4 (печать плакатов)</a>	182
<a href="#">Добавление водяного знака в документ для печати (печать водяных знаков)</a>	184
<a href="#">Добавление, редактирование или удаление водяного знака</a>	186
<a href="#">Печать границ, даты печати и т.д.</a>	189
<a href="#">Черно-белая печать цветного документа</a>	191
<a href="#">Объединение данных перед выполнением печати</a>	193
<a href="#">Изменение способа вывода в соответствии с данными печати и количеством копий</a>	197
<a href="#">Печать данных с различной ориентацией в рамках одного задания</a>	198
<a href="#">Печать с переплетом</a>	200
<a href="#">Выбор способа вывода бумаги</a>	202
<a href="#">Печать с поворотом страницы на 180 градусов</a>	204
<a href="#">Настройка качества или цветов изображения</a>	206
<a href="#">Выполнение печати, соответствующей определенным данным печати</a>	207
<a href="#">Коррекция изображений с грубой текстурой</a>	208
<a href="#">Настройка плотности тонера</a>	210
<a href="#">Настройка плотности тонера каждого цвета по каждому диапазону плотности</a>	212
<a href="#">Печать с настройкой яркости и контраста</a>	214
<a href="#">Настройка цвета</a>	216
<a href="#">Согласование цвета с отображением на экране</a>	218
<a href="#">Регистрация настроек печати</a>	222
<a href="#">Изменение настроек печати, установленных по умолчанию</a>	223
<a href="#">Сохранение часто используемых настроек печати (добавление/редактирование/удаление профиля)</a>	225
<a href="#">Выбор профиля</a>	229
<a href="#">Использование принтера в среде сервера печати</a>	230
<a href="#">Среда сервера печати</a>	231
<a href="#">Настройка сервера печати</a>	233
<a href="#">Проверка параметров сети</a>	238
<a href="#">Установка на компьютерах-клиентах</a>	240
<a href="#">Установка из папки принтера</a>	241
<a href="#">Установка при помощи программы [Проводник]</a>	250
<a href="#">Устранение неполадок</a>	251
<a href="#">Выполнение печати невозможно</a>	252
<a href="#">Выполнение печати невозможно (подключение через USB)</a>	253
<a href="#">Выполнение печати невозможно (через сервер печати)</a>	256
<a href="#">Не удается обнаружить сервер печати, к которому нужно подключиться</a>	259
<a href="#">Не удается получить доступ к общему принтеру</a>	260
<a href="#">Для перехода к выполнению задания печати принтеру требуется слишком много времени</a>	261
<a href="#">Работа принтера приостанавливается во время печати, а затем печать неоднократно запускается и останавливается</a>	262
<a href="#">Не удается ВКЛЮЧИТЬ принтер</a>	263
<a href="#">В области вывода принтера может исходить пар</a>	264
<a href="#">Нельзя использовать шрифт Adobe Type Manager (ATM)</a>	265
<a href="#">Не удается установить драйвер принтера</a>	266
<a href="#">Принтер не распознается автоматически (простая установка)</a>	267
<a href="#">Не удается удалить драйвер принтера</a>	268
<a href="#">Запуск программы удаления с компакт-диска</a>	269
<a href="#">Удаление драйвера класса USB</a>	272

<a href="#">Не удается изменить параметры драйвера принтера</a>	275
<a href="#">Не удается выбрать или изменить профили</a>	277
<a href="#">Замятие бумаги</a>	279
<a href="#">Внимание (замятие бумаги)</a>	280
<a href="#">Устранение замятия бумаги (Универсальный лоток)</a>	281
<a href="#">Устранение замятия бумаги (Область вывода)</a>	282
<a href="#">Устранение замятия бумаги (Внутри задней крышки)</a>	283
<a href="#">Индикаторы на принтере горят/мигают</a>	284
<a href="#">В окне состояния принтера появляется сообщение</a>	286
<a href="#">Если отображается сообщение &lt;Ошибка техобслуживания&gt;</a>	293
<a href="#">Плохие результаты печати</a>	295
<a href="#">Бумага скручивается</a>	297
<a href="#">Бумага сминается</a>	299
<a href="#">Появляются белые полосы (линии)</a>	301
<a href="#">Появляются черные полосы (линии), пятна или белые точки</a>	302
<a href="#">Неравномерная печать</a>	303
<a href="#">На отпечатанных страницах имеются белые пятна</a>	305
<a href="#">Тонер не закрепляется на бумаге должным образом</a>	306
<a href="#">На отпечатанных листах остаются пятна</a>	307
<a href="#">Вокруг текста или узоров появляются пятна вследствие разбрызгивания тонера</a>	308
<a href="#">На обратной стороне отпечатанных листов появляются пятна</a>	309
<a href="#">Слишком темная печать</a>	310
<a href="#">На участках без печати появляются остаточные изображения</a>	311
<a href="#">К напечатанным прозрачным пленкам пристала белая пыль</a>	313
<a href="#">Слишком тусклая печать</a>	314
<a href="#">Печать выглядит бледной</a>	315
<a href="#">Цветной текст выглядит размытым</a>	317
<a href="#">Печать данных выполняется в неправильном цвете (не в указанном цвете) из-за "неприводных цветов"</a>	318
<a href="#">Тонкие линии или узоры заливки не печатаются указанными цветами либо совсем отсутствуют</a>	320
<a href="#">Полутоновые участки печатаются неправильным цветом (отличным от указанного)</a>	321
<a href="#">Фотографии и т.п. печатаются в цветах, отличающихся от отображаемых на мониторе</a>	322
<a href="#">Узоры и границы заливки печатаются неправильным цветом (отличным от указанного), даже если для них указан один и тот же цвет</a>	323
<a href="#">Настройка цвета и т.п. для печати</a>	324
<a href="#">Смещено положение печати</a>	325
<a href="#">На части страницы печать не выполняется</a>	326
<a href="#">Данные сжаты и распечатаны</a>	327
<a href="#">Следующая страница печатаемого документа частично накладывается на предыдущую</a>	328
<a href="#">Выводится чистая бумага (на бумаге ничего не печатается)</a>	329
<a href="#">Вся поверхность бумаги занята каким-либо цветом</a>	330
<a href="#">Распечатка отличается от изображения, отображаемого на экране</a>	331
<a href="#">Клапан напечатанного конверта склеен</a>	332
<a href="#">Одновременно подаются несколько листов бумаги</a>	333
<a href="#">Отпечатанные прозрачные пленки или листы бумаги с покрытием слипаются, либо отпечатанные на них изображения отслаиваются</a>	334
<a href="#">В определенной позиции на бумаге (в одной и той же позиции) постоянно отмечается плохое качество печати</a>	335
<a href="#">Приложение</a>	336

<a href="#">Полное использование функций принтера</a>	337
<a href="#">Основные операции/Различные сведения для ОС Windows</a>	338
<a href="#">Адреса представительств</a>	345
<a href="#">Для пользователей ОС Windows 8</a>	346

➤ **Правовые вопросы**

---

➤ **Юридические ограничения на эксплуатацию изделия и использование изображений**

---

➤ **Использование документа "Электронное руководство"**

---

### Название изделия

Согласно правилам безопасной эксплуатации название изделия должно быть зарегистрировано. В некоторых регионах, где продается это изделие, вместо него может быть зарегистрировано название (названия), указанное ниже в круглых скобках ( ).

LBP7010C/LBP7018C (F159700)

### Требования электромагнитной совместимости, указанные в Директиве ЕС

Данное оборудование соответствует основным требованиям электромагнитной совместимости, указанным в Директиве ЕС. Мы заявляем, что это изделие соответствует требованиям электромагнитной совместимости, указанным в Директиве ЕС, при номинальном входящем напряжении 230 В и частоте 50 Гц, хотя диапазон рабочих характеристик продукта составляет от 220 до 240 В, 50/60 Гц. Для выполнения технических требований электромагнитной совместимости, указанных в Директиве ЕС необходимо использовать экранированный кабель.

### Безопасность при эксплуатации лазерного устройства

Данный продукт сертифицирован как лазерный продукт Класса 1 согласно IEC60825-1:2007 и EN60825-1:2007. Это означает, что данное изделие не является источником опасного лазерного излучения.

Поскольку излучение, испускаемое внутри данного изделия, полностью заключено в защитные корпуса и внешние панели, лазерный луч не может выйти из аппарата наружу ни на одном этапе своего рабочего цикла. Не снимайте защитные корпуса или внешние панели, кроме случаев, предусмотренных в руководствах по эксплуатации данного оборудования.

Приведенная ниже этикетка находится на блоке лазерного сканирования внутри аппарата.

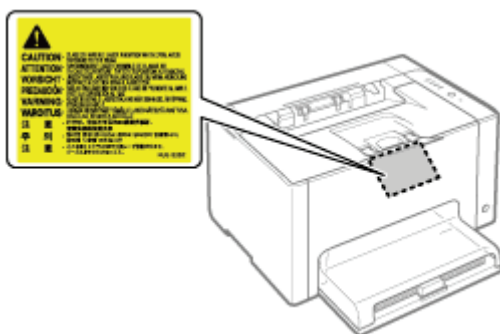

CLASS 1 LASER PRODUCT

LASER KLASSE 1

APPAREIL À LASER DE CLASSE 1

APPARECCHIO LASER DI CLASSE 1

PRODUCTO LÁSER DE CLASE 1

APARELHO A LASER DE CLASSE 1

LUOKAN 1 LASER-TUOTE

LASERPRODUKT KLASSE 1

### **ВНИМАНИЕ**

Использование элементов управления или настроек или выполнение действий, отличающихся от описанных в



## Международная программа ENERGY STAR



В качестве участника программы ENERGY STAR® компания Canon Inc. установила, что данное изделие соответствует требованиям программы ENERGY STAR по энергосбережению.

Целью международной программы эффективного использования офисного оборудования ENERGY STAR является содействие энергосбережению в процессе использования компьютеров и другого офисного оборудования.

Эта программа поддерживает разработку и распространение изделий, функциональные качества которых позволяют эффективно снизить потребление энергии. Программа представляет собой открытую систему, в которой могут добровольно участвовать любые предприниматели.

Целевыми изделиями для программы является офисное оборудование, такое как компьютеры, мониторы, принтеры, факсимильные и копировальные устройства. Все участвующие страны используют единые стандарты и логотипы.

## Директива WEEE



Только для Европейского союза (и Европейской экономической зоны).

Данный символ на табличке с расчетными характеристиками (прикреплена на задней стенке принтера) обозначает отдельный сбор отходов для электрического и электронного оборудования согласно требованиям Директивы об отходах от электрического и электронного оборудования (WEEE) (Директива 2002/96/ЕС) и действует только в пределах Европейского Союза. Данный продукт следует передать в предназначенный для этого пункт сбора, работающий, например, по принципу обмена, т.е. когда при сдаче использованного продукта вы приобретаете новый аналогичный продукт, или в авторизованный пункт сбора для переработки электрического и электронного оборудования (EEE). Ненадлежащая утилизация отходов данного типа может негативно повлиять на экологическую обстановку и здоровье людей вследствие действия потенциально опасных веществ, обычно входящих в состав EEE. Таким образом, правильная утилизация данного продукта станет вашим вкладом в дело эффективного использования природных ресурсов. Более подробную информацию о месте сбора оборудования для его последующей переработки можно получить в местном городском управлении, в отделе по управлению утилизацией, в организации, работающей по авторизованной схеме WEEE, или в местной службе утилизации отходов. Дополнительную информацию относительно возврата и переработки WEEE-продуктов можно получить на веб-сайте **[www.canon-europe.com/environment](http://www.canon-europe.com/environment)**.

(Европейская экономическая зона: Норвегия, Исландия и Лихтенштейн)

## Юридические ограничения на эксплуатацию изделия и использование изображений

0290-002

Использование приобретенного вами изделия для сканирования, печати или воспроизведения определенных документов иными способами, а также использование изображений, полученных в результате сканирования, печати или воспроизведения другим способом при помощи приобретенного вами изделия, может быть запрещено законом и может повлечь за собой уголовную и/или гражданскую ответственность. Неполный список таких документов приведен ниже. Этот список предназначен для использования только в качестве ориентира. В случае неуверенности в законности использования изделия для сканирования, печати или размножения иным способом какого-либо документа и/или использования сканированных, скопированных или размноженных каким-либо иным способом изображений, заранее обратитесь за консультацией к юристу.

- Бумажные деньги
- Дорожные чеки
- Платежные поручения
- Продовольственные талоны
- Депозитные сертификаты
- Паспорта
- Почтовые марки (погашенные или непогашенные)
- Иммиграционные документы
- Идентификационные карточки или знаки отличия
- Внутренние марки гербового сбора (погашенные или непогашенные)
- Документы о воинской повинности
- Облигации или другие долговые сертификаты
- Чеки или переводные векселя, выданные государственными учреждениями
- Акционерные сертификаты
- Водительские удостоверения и документы, удостоверяющие права собственности
- Произведения, охраняемые законами об авторском праве/Произведение искусства, запрещенные для размножения без разрешения владельца авторских прав

# Использование документа "Электронное руководство"

0290-003

Даже если компакт-диска из комплекта поставки нет под рукой, можно в любое время просмотреть "Электронное руководство", заранее установив его на компьютер.

Для эффективного использования документа "Электронное руководство" можно применить несколько инструментов поиска, чтобы найти нужное содержимое.

## ➤ Как пользоваться документом "Электронное руководство"

- Условия эксплуатации
- Установка "Электронное руководство"
- Удаление документа "Электронное руководство"

## ➤ Вид экрана "Электронное руководство"

- Начальная страница
- Тематическая страница
- Страница содержания
- Метод поиска

## ➤ Просмотр "Электронное руководство"

### <Чтобы найти нужное содержимое>

#### • Выбор между значками категорий

На начальной странице выберите необходимый значок категории.

➤ "Начальная страница"

#### • Поиск в списке содержания

В списке содержания можно просмотреть список целых разделов документа "Электронное руководство", отсортированных по категориям. Можно непосредственно открывать разделы в категории.

➤ "Страница содержания"

#### • Функция поиска текста

В документе "Электронное руководство" можно искать текст по ключевому слову. Можно открыть необходимый раздел в результатах поиска, введя ключевое слово. Эта функция поддерживает поиск с условием "И".

➤ "Метод поиска"

## Как пользоваться документом "Электронное руководство"

---

0290-004

Перечисленные ниже ссылки содержат сведения о требованиях к системе для использования документа "Электронное руководство" и о том, как его установить или удалить.

[\*\*Условия эксплуатации\*\*](#)

---

[\*\*Установка "Электронное руководство"\*\*](#)

---

[\*\*Удаление документа "Электронное руководство"\*\*](#)

---

Для использования документа "Электронное руководство" необходим веб-браузер. Гарантируется работа в приведенных ниже веб-браузерах.

- Internet Explorer 6.0/7.0/8.0
- Firefox 2.x/3.x

 **ПРИМЕЧАНИЕ**

**Включение функции сценариев**

Перед использованием документа "Электронное руководство" включите в веб-браузере функцию сценариев.

---

# Установка "Электронное руководство"

0290-006

Установите "Электронное руководство" с компакт-диска из комплекта поставки на свой компьютер, выполнив следующую процедуру.

## 1

**Вставьте компакт-диск "User Software" из комплекта поставки в дисковод компьютера.**

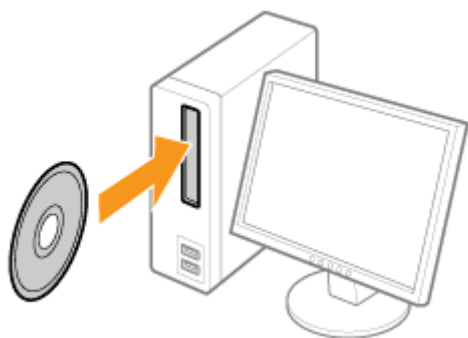

## 2

**Нажмите кнопку [Выборочная установка].**



### **? Если приведенный выше экран не отображается**

- ❖ "Основные операции/Различные сведения для ОС Windows"

### **? Если появится диалоговое окно [Автозапуск]**

Щелкните [Выполнить AUTORUN.EXE].

### **? Если появится диалоговое окно [Контроль учетных записей пользователей]**

Нажмите кнопку [Да] или [Продолжить].

## 3

**Выполните описанную ниже процедуру.**

- (1) Снимите флажок [Драйвер принтера].
- (2) Щелкните [Установка].

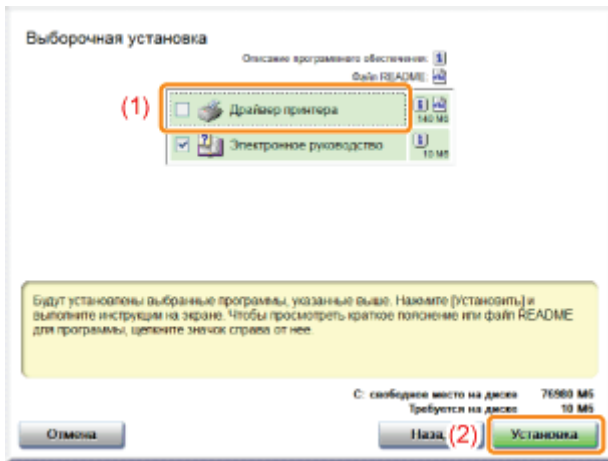

## 4

Прочитайте лицензионное соглашение, а затем щелкните [Да].

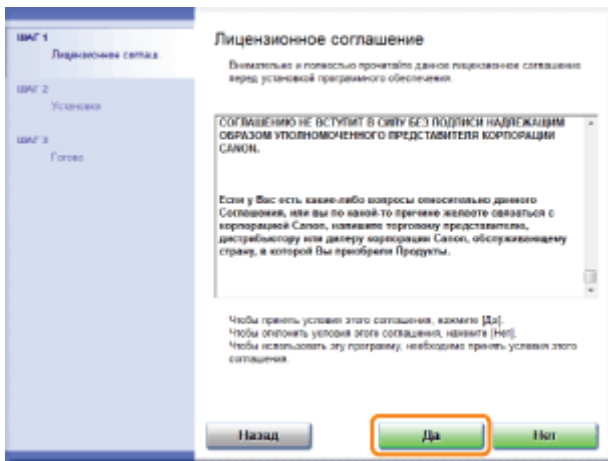

→ Запустится процесс установки.

Подождите, пока не исчезнет приведенный ниже экран. (Установка Электронного руководства пользователя может занять длительное время.)

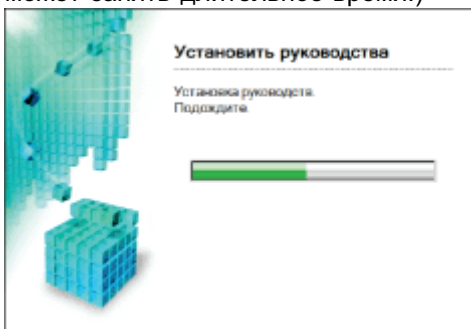

## 5

Нажмите кнопку [Далее].

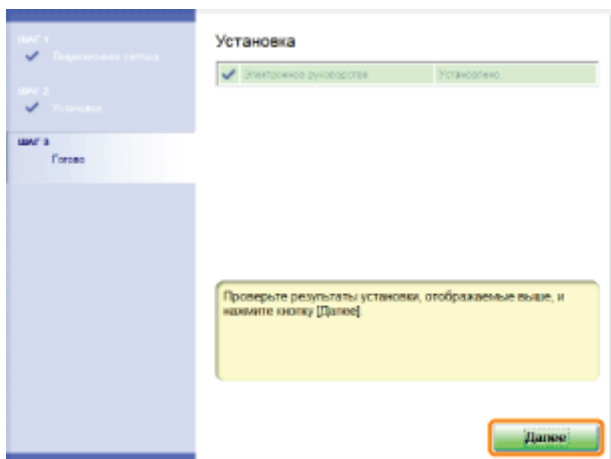

## 6

### Нажмите кнопку [Выход].

↑ Когда появляется приведенный ниже экран, можно извлечь компакт-диск.

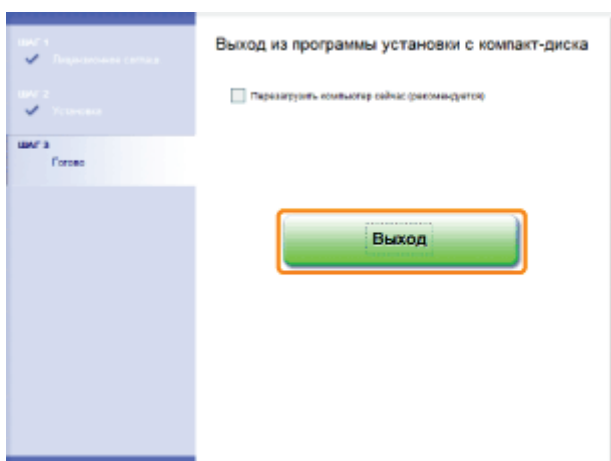

### Отображение документа "Электронное руководство"

Дважды щелкните ярлык [Электронное руководство LBP7010C 7018C], созданный на рабочем столе.

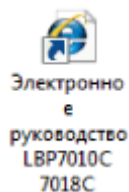

#### ❓ Если появилось сообщение об обеспечении безопасности

В целях безопасности Internet Explorer не разрешает этому веб-узлу выполнение скриптов или элементов управления ActiveX, которые могут получить доступ к компьютеру. Щелкните здесь для выбора нужного де...

Выполните описанную ниже процедуру.

1. Щелкните информационную строку и выберите пункт [Разрешить заблокированное содержимое] во всплывающем меню.

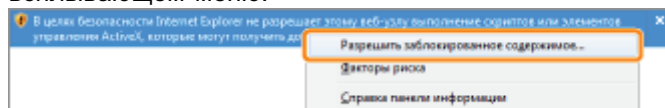

2. Нажмите кнопку [Да].



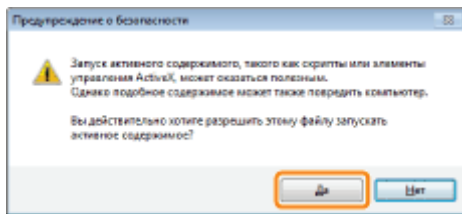

## ПРИМЕЧАНИЕ

### **Отображение документа "Электронное руководство" непосредственно с компакт-диска**

Можно также отобразить "Электронное руководство" непосредственно с компакт-диска, не устанавливая его на компьютер.

1. Вставьте компакт-диск "User Software" из комплекта поставки в дисковод компьютера.
2. Щелкните [Отобразить руководства].
3. Нажмите кнопку [  ] рядом с документом [Электронное руководство].
  - † Может появиться сообщение об обеспечении безопасности — это зависит от используемой операционной системы.  
Разрешите отображение содержания.

# Удаление документа "Электронное руководство"

0290-007

Процесс стирания документа "Электронное руководство" для возврата конфигурации компьютера к моменту до его установки называется удалением. Чтобы удалить документ "Электронное руководство", выполните следующую процедуру.

## 1

**Вставьте компакт-диск "User Software" из комплекта поставки в дисковод компьютера.**

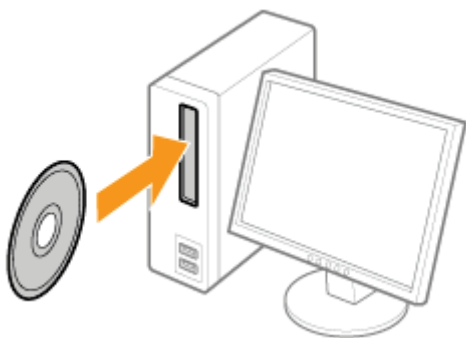

## 2

**Нажмите кнопку [Дополнительные программы].**



**? Если приведенный выше экран не отображается**

➤ "Основные операции/Различные сведения для ОС Windows"

**? Если появится диалоговое окно [Автозапуск]**

Щелкните [Выполнить AUTORUN.EXE].

**? Если появится диалоговое окно [Контроль учетных записей пользователей]**

Нажмите кнопку [Да] или [Продолжить].

## 3

**Нажмите кнопку [Запуск] в пункте [Программа удаления руководств].**

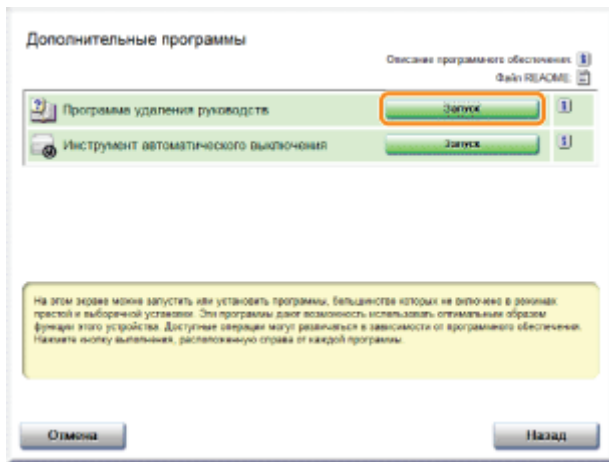

4

Щелкните [Удалить], чтобы начать удаление.

Дождитесь завершения удаления. (Удаление драйвера принтера может занять длительное время.)

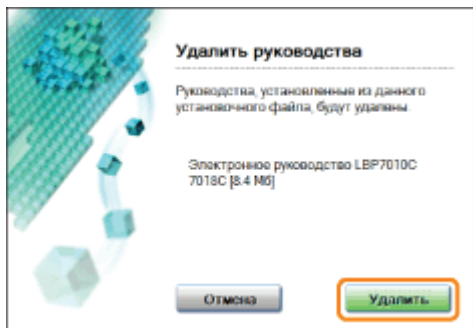

5

Нажмите кнопку [Выход].

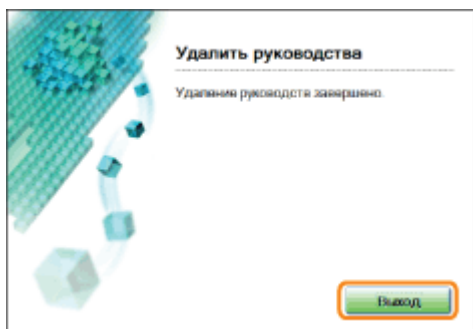

6

Нажмите кнопку [Назад].

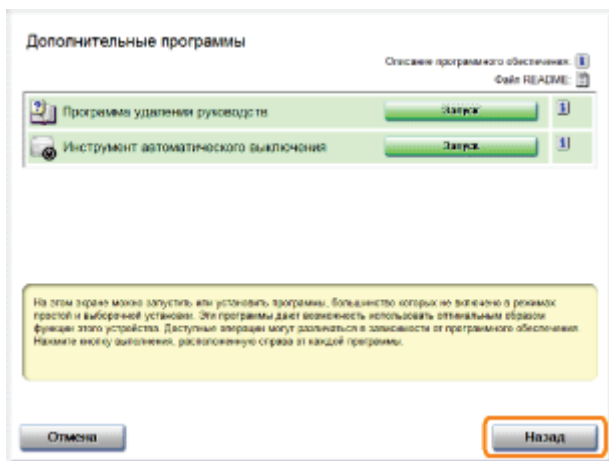

## 7

**Нажмите кнопку [Выход].**

↑ Когда появляется приведенный ниже экран, можно извлечь компакт-диск.

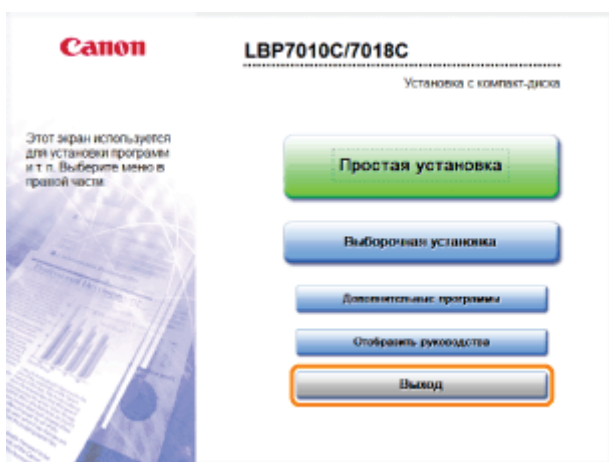

## Вид экрана "Электронное руководство"

---

0290-008

В этом разделе описан вид экрана документа "Электронное руководство".

В этом разделе страница, отображаемая сразу после запуска документа "Электронное руководство", называется "Начальная страница", а описание, содержащееся в руководстве, называется "Тематическая страница".

"Страница содержания" отображается в списке [Содержание], расположенном вверху справа документа "Электронное руководство", а диалоговое окно поиска отображается на каждой странице в другом окне.

Вид экрана на каждой странице разный, поэтому для отображения инструкций щелкайте приведенные ниже ссылки.

[➤ Начальная страница](#)

[➤ Тематическая страница](#)

[➤ Страница содержания](#)

[➤ Метод поиска](#)

---

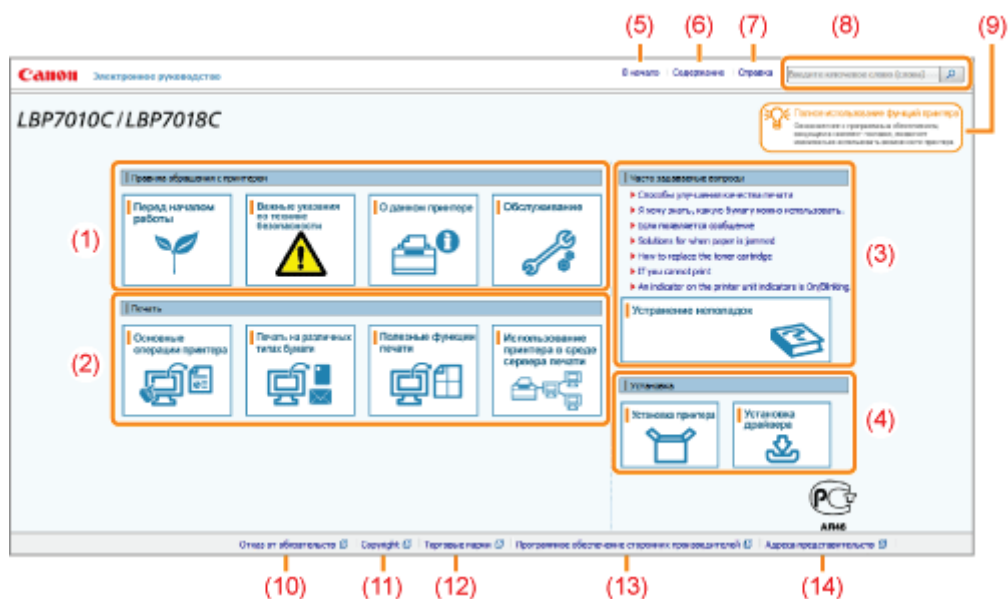

## (1) Правила обращения с принтером

В этом разделе описаны меры предосторожности и методы обслуживания принтера и т.д.

## (2) Печать

В этом разделе описаны различные способы печати, например основная и расширенная, при которой используются разные функции печати.

В этом разделе описано также, как загружать бумагу.

## (3) Часто задаваемые вопросы

Здесь приводятся часто задаваемые вопросы.

Подробнее о решениях других проблем см. в разделе [Устранение неполадок].

## (4) Установка

В этом разделе описано, как установить данный принтер, драйвер принтера и т.д.

## (5) [В начало]

Отображение начальной страницы документа "Электронное руководство".

## (6) [Содержание]

Отображение содержания документа "Электронное руководство".

## (7) [Справка]

Отображение сведений о том, как использовать документ "Электронное руководство".

## (8) [Введите ключевое слово (слова)]

Диалоговое окно поиска отображается, если ввести ключевое слово и щелкнуть [  ].

Подробнее см. в разделе "Метод поиска".

## (9) [Полное использование функций принтера]

В этом разделе приводится описание задач и функций программного обеспечения, входящего в комплект поставки принтера, для максимально полного использования его возможностей.

## (10) [Отказ от обязательств]

Отображение отказа от обязательств.

## (11) [Copyright]

Отображение информации об авторских правах.

## (12) [Торговые марки]

Отображение торговых марок.

## (13) [Программное обеспечение сторонних производителей]

Отображение сведений о программном обеспечении сторонних производителей.

## (14) [Адреса представительства]

Отображение контактной информации для запросов о данном принтере.

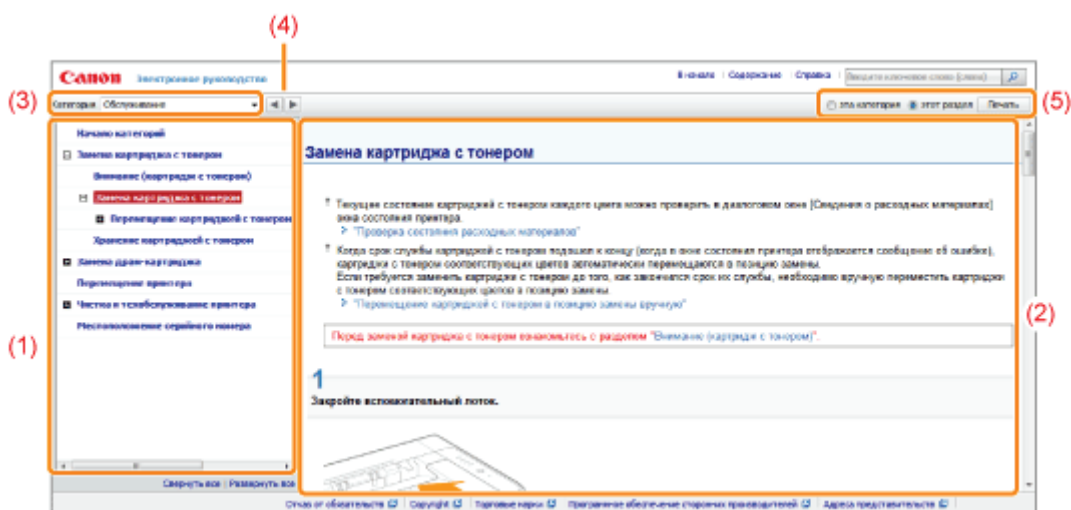

## (1) Содержание раздела

Список содержания раздела. Щелкнув каждый пункт, можно отобразить его описание на тематической странице.

Если щелкнуть [ + ], откроется меню, а если щелкнуть [ - ], меню закроется.

## (2) Тематическая страница

Отображение описания каждого пункта.

## (3) Меню [Категория]

Во всплывающем меню можно выбрать другой раздел.

## (4) [ < > ]

Щелкните, чтобы перейти к предыдущему или следующему разделу.

## (5) [Печать]

Печать документа "Электронное руководство".

При печати выберите один из перечисленных ниже пунктов.

[эта категория]	Печать всего содержания раздела.
[этот раздел]	Печать только отображаемой на странице темы.



## (1) Категории

Показывает категории документа "Электронное руководство". Щелкните категорию, чтобы просмотреть подробный список категории.

## (2) Все содержание

Показывает все категории и разделы документа "Электронное руководство". Щелкните пункт, чтобы просмотреть содержание.



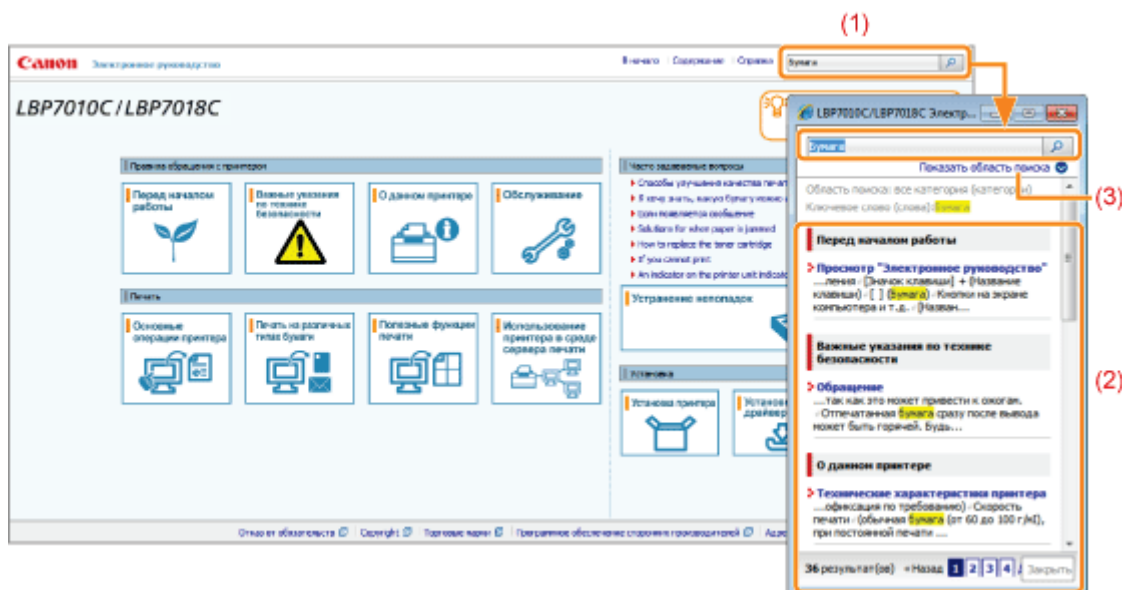

## (1) [Введите ключевое слово (слова)]

Введите ключевое слово в поле, расположенном в правом верхнем углу документа "Электронное руководство", а затем щелкните [  ]. Откроется диалоговое окно поиска.

Поиск также можно выполнить, введя ключевое слово в отображаемое диалоговое окно.

В документе "Электронное руководство" доступна также функция поиска с условием "И", так что результаты поиска можно уточнить, введя два или более ключевых слов. При вводе слов вводите между ними пробелы.

- **Пример:** "замена тонера" (если необходимо отобразить страницы, на которых встречаются слова "тонер" и "замена")

## (2) Результат поиска

Отображение результатов поиска по ключевому слову.

Если результатов поиска больше 10, можно просмотреть другие результаты, щелкнув [<< Назад], [Далее >>] или цифру под результатом.

## (3) [Показать область поиска]

Если необходимо указать область поиска, щелкните здесь и установите флажок для раздела, который нужно найти.

## Символы, используемые в документе "Электронное руководство"

Далее приводится описание предупреждений и предостережений, используемых в документе "Электронное руководство" для пояснения ограничений при обращении с принтером, мер предосторожности и указаний, которые необходимо соблюдать в целях безопасной эксплуатации.

### **ОСТОРОЖНО**

Содержит предупреждение об операциях, которые в случае неправильного выполнения могут привести к травме или гибели людей. Для безопасной эксплуатации аппарата всегда обращайтесь внимание на эти предупреждения.

### **ВНИМАНИЕ**

Содержит предупреждение об операциях, которые в случае неправильного выполнения могут привести к травмам людей. Для безопасной эксплуатации аппарата всегда обращайтесь внимание на эти предупреждения.

### **ВАЖНО**

Содержит требования по эксплуатации и ограничения. Внимательно ознакомьтесь с этими положениями в целях надлежащей эксплуатации аппарата и во избежание повреждения аппарата или имущества.

### **ПРИМЕЧАНИЕ**

Содержит разъяснение операции или дополнительные сведения о ней. Настоятельно рекомендуется прочесть эти примечания.



Указывает на операцию, выполнение которой запрещено. Внимательно прочитайте приведенное ниже и ни в коем случае не выполняйте описанные действия.

## Клавиши и кнопки, используемые в данном руководстве

Ниже приводятся примеры отображения клавиш панели управления и экранных кнопок в документе "Электронное руководство".

Тип	Отображение в документе "Электронное руководство"	Пример
Клавиши панели управления	[Значок клавиши] + (Название клавиши)	[  ] (Бумага)
Кнопки на экране компьютера и т.д.	[Название кнопки и т.д.]	[OK]

## Снимки экрана, используемые в документе "Электронное руководство"

На снимках экрана, используемых в документе "Электронное руководство", отображены параметры по умолчанию. В зависимости от конфигурации системы содержание снимков экрана может частично отличаться.

† Функции драйвера принтера могут измениться в результате обновления.

## Иллюстрации, используемые в документе "Электронное руководство"

Хотя шнур питания, используемый в данном руководстве, такой же, как на приведенной ниже иллюстрации, его форма может быть иной — это зависит от страны или региона.

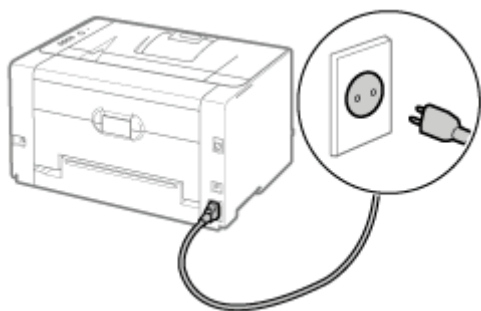

## Сокращения, используемые в документе "Электронное руководство"

### Сокращенные названия операционных систем

В документе "Электронное руководство" названия операционных систем приведены в следующей сокращенной форме.

Операционная система Microsoft Windows 2000	Windows 2000
Операционная система Microsoft Windows XP	Windows XP
Операционная система Microsoft Windows Vista	Windows Vista
Операционная система Microsoft Windows 7	Windows 7
Операционная система Microsoft Windows Server 2003	Windows Server 2003
Операционная система Microsoft Windows Server 2008	Windows Server 2008
Операционная система Microsoft Windows	Windows

## Отказ от обязательств

---

0290-00H

- Внесение изменений в сведения, содержащиеся в данном руководстве, производится без уведомления.
  - КОМПАНИЯ CANON INC. НЕ ДАЕТ НИКАКИХ ГАРАНТИЙ В ОТНОШЕНИИ ЭТИХ СВЕДЕНИЙ, КАК ЯВНО СФОРМУЛИРОВАННЫХ, ТАК И ПОДРАЗУМЕВАЕМЫХ, ЗА ИСКЛЮЧЕНИЕМ ПРИВЕДЕННЫХ ЗДЕСЬ, КУДА БЕЗ ОГРАНИЧЕНИЙ ВХОДЯТ ГАРАНТИИ, ОТНОСЯЩИЕСЯ К ПРИГОДНОСТИ ДЛЯ ПРОДАЖ, ТОВАРНОМУ СОСТОЯНИЮ, СООТВЕТСТВИЮ КОНКРЕТНОЙ ЦЕЛИ ИСПОЛЬЗОВАНИЯ ИЛИ ЗАЩИТЕ ОТ НАРУШЕНИЯ ПАТЕНТНОГО ПРАВА. КОМПАНИЯ CANON INC. НЕ ПРИНИМАЕТ НА СЕБЯ ОТВЕТСТВЕННОСТЬ ЗА ЛЮБОЙ ПРЯМОЙ, СЛУЧАЙНЫЙ ИЛИ КОСВЕННЫЙ УЩЕРБ ЛЮБОГО ХАРАКТЕРА, А ТАКЖЕ ЗА ПОТЕРИ И ЗАТРАТЫ, ВЫЗВАННЫЕ ИСПОЛЬЗОВАНИЕМ ДАННЫХ СВЕДЕНИЙ.
-

- Copyright 2012 г., Canon Inc. Все права защищены.
  - Воспроизведение или распространение любой части данной публикации в какой бы то ни было форме или с помощью каких-либо средств, электронных или механических, включая фотокопирование и запись, или посредством каких бы то ни было систем хранения или получения информации без предварительного письменного разрешения со стороны компании Canon Inc. запрещено.
-

- Canon, логотип Canon, LBP и PageComposer являются товарными знаками корпорации Canon Inc.
  - Adobe, Adobe Acrobat и Adobe Reader являются товарными знаками Adobe Systems Incorporated.
  - Microsoft, Windows, Windows Vista, Windows Server и Internet Explorer являются зарегистрированными товарными знаками или товарными знаками Microsoft Corporation в США и/или других странах.
  - Прочие продукты и названия компаний, содержащиеся в данном документе, могут являться товарными знаками соответствующих правообладателей.
-

Данное изделие включает модули программного обеспечения сторонних производителей. Использование и распространение данных модулей программного обеспечения, включая любые обновления таких модулей программного обеспечения ("ПО"), осуществляется в соответствии с условиями пунктов (1)–(9).

- (1) Пользователь обязуется соблюдать все применимые законы по экспортному контролю, ограничения и нормы затрагиваемых стран в случае, если данное изделие, в том числе ПО, перевозится, передается или экспортируется в любую страну.
- (2) Правообладатели ПО сохраняют все права на название, право собственности и права на интеллектуальную собственность в отношении ПО. За исключение случаев, непосредственно предусмотренных в данном документе, правообладатели ПО не передают пользователю лицензии и не предоставляют права, прямого или косвенного, на какую-либо интеллектуальную собственность правообладателей ПО.
- (3) Пользователь имеет право использовать ПО исключительно с приобретенным им изделием компании Canon ("ИЗДЕЛИЕ").
- (4) Пользователь не имеет права переуступать, sublicензировать, продавать, распространять или иным образом передавать ПО каким-либо третьим сторонам без предварительного письменного согласия со стороны правообладателей ПО.
- (5) Несмотря на вышесказанное, Пользователь имеет право передавать ПО, только если (а) он переуступает в пользу получателя все свои права на ИЗДЕЛИЕ, а также все права и обязательства, которые возникают на основании указанных в данном документе положений, и (б) такой получатель обязуется соблюдать данные условия.
- (6) Пользователь не имеет права декомпилировать, реконструировать, дизассемблировать или иным образом преобразовывать исходный код ПО в форму, доступную для чтения человеком.
- (7) Запрещается изменять, адаптировать, переводить, брать или сдавать в аренду, заимствовать ПО или создавать произведения на его основе.
- (8) Не разрешается удалять или создавать отдельные копии ПО при помощи данного ИЗДЕЛИЯ.
- (9) Часть данного ПО, доступная для чтения человеком (исходный код), не передается Пользователю по лицензии.

## Важные указания по технике безопасности

---

0290-00R

Перед началом работы с принтером внимательно прочитайте "Важные указания по технике безопасности".

Поскольку эти указания предназначены для предотвращения материального ущерба или травмирования пользователя и других лиц, обязательно обращайтесь на них внимание.

Кроме того, ни в коем случае не выполняйте какие-либо операции, помимо указанных в данном руководстве, поскольку это может привести к несчастному случаю или травме. Неправильная работа или ненадлежащее использование данного аппарата может привести к травме и/или к повреждению имущества, что потребует дорогостоящего ремонта, который не будет подпадать под ограниченную гарантию.

### **➤ Установка**

---

### **➤ Источник питания**

---

### **➤ Обращение**

---

### **➤ Техническое обслуживание и осмотры**

---

### **➤ Расходные материалы**

---



## ОСТОРОЖНО

- Не устанавливайте принтер в местах, где находятся спирт, разбавитель краски или другие огнеопасные вещества. Контакт огнеопасных веществ с электрическими компонентами внутри принтера может привести к пожару или поражению электрическим током.
- Не помещайте на принтер перечисленные ниже предметы.
  - Ожерелья и другие металлические предметы
  - Чашки, вазы, цветочные горшки и другие емкости с водой или прочими жидкостями

Если эти предметы вступят в контакт с высоковольтной областью внутри принтера, это может привести к возгоранию или поражению электрическим током.

В случае попадания какого-либо из этих объектов внутрь принтера немедленно выключите питание (1) и отсоедините интерфейсные кабели (2), если они подсоединены. Затем отсоедините штепсель шнура питания от розетки сети переменного тока (3) и обратитесь к местному уполномоченному дилеру Canon.

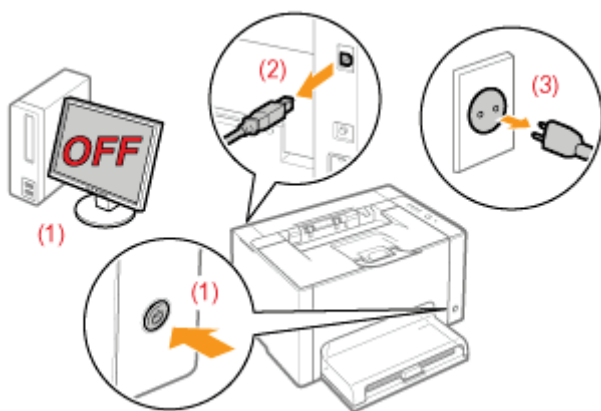

## ВНИМАНИЕ

- Не устанавливайте принтер на неустойчивом основании или на наклонном полу либо в местах, подверженных чрезмерной вибрации, так как в этих случаях принтер может упасть или опрокинуться, что приведет к травме.
- Вентиляционные отверстия служат для надлежащей вентиляции рабочих компонентов внутри принтера. Ни в коем случае не устанавливайте принтер на мягкой поверхности, например на кровати, диване или ковре. Блокирование вентиляционных отверстий может привести к перегреву принтера и возгоранию.
- Не используйте для установки принтера перечисленные ниже места, так как это может привести к пожару или удару электротоком.
  - Влажное или запыленное помещение
  - Место, подверженное воздействию дыма или пара, например вблизи кухни или увлажнителя воздуха
  - Место, подверженное воздействию дождя или снега
  - Место вблизи водопроводного крана или иного источника воды
  - Место, подверженное воздействию прямых солнечных лучей
  - Место, подверженное воздействию высоких температур
  - Место вблизи открытого огня
- Устанавливая принтер, опускайте его с осторожностью, чтобы не прищемить руки между принтером и полом или между принтером и другим оборудованием, так как это может привести к травме.
- Подсоединяйте интерфейсный кабель надлежащим образом, следуя указаниям, приведенным в документе "Электронное руководство". Если кабель подсоединен неправильно, это может привести к неполадкам или поражению электрическим током.
- Перемещая принтер, беритесь за него надлежащим образом, следуя указаниям, приведенным в документе "Электронное руководство". В противном случае можно уронить принтер, что приведет к травме.

➤ ["Перемещение принтера"](#)

### **ОСТОРОЖНО**

- Избегайте повреждения шнура питания или изменения его устройства. Кроме того, не помещайте на шнур питания тяжелые предметы, не растягивайте и не перегибайте шнур питания, так как это может вызвать его повреждение, что приведет к пожару или поражению электрическим током.
- Держите шнур питания вдали от каких-либо источников тепла. В противном случае изоляция шнура питания может расплавиться, что приведет к пожару или удару электротоком.
- Шнур питания не должен быть натянут, поскольку это может привести к плохому соединению и перегреву, что может стать причиной пожара.
- Шнур питания можно повредить, если наступить на него, закрепить его скобами или поставить на него тяжелый предмет. Продолжение использования поврежденного шнура питания может привести к несчастному случаю, например пожару или удару электротоком.
- Не подсоединяйте штепсель шнура питания к розетке и не отсоединяйте его мокрыми руками, так как это может привести к поражению электрическим током.
- Не подсоединяйте штепсель шнура питания к разветвителю питания, так как это может привести к пожару или поражению электрическим током.
- Не сворачивайте шнур питания и не завязывайте его узлом, так как это может стать причиной пожара или удара электротоком.
- Вставляйте штепсель шнура питания в розетку сети переменного тока полностью. Невыполнение этого правила может стать причиной пожара или удара электротоком.
- Если применить чрезмерную силу к области соединения шнура питания, это может привести к его повреждению или к отсоединению проводов внутри аппарата. Это может стать причиной пожара. Избегайте приведенных ниже ситуаций.
  - Частое подсоединение и отсоединение шнура питания.
  - Задевание шнура питания.
  - Сгибание шнура питания возле его части, которая подсоединяется к розетке, и продолжительное применение силы к электрической розетке или части шнура питания, подсоединяющейся к розетке.
  - Удары штекера шнура питания.
- Не используйте какие-либо шнуры питания, кроме шнура из комплекта поставки принтера, так как это может стать причиной пожара или удара электротоком.
- Не используйте удлинители. Использование удлинителя может стать причиной пожара или удара электротоком.

### **ВНИМАНИЕ**

- Не пользуйтесь источником питания с напряжением, отличающимся от приведенного в данном руководстве, так как это может стать причиной пожара или удара электротоком.
- Отсоединяя шнур питания от розетки, держите его за штепсель. Не тяните за шнур питания, так как это может вызвать оголение провода шнура питания или повреждение его изоляции, что приведет к утечке электричества, пожару или удару электротоком.
- Оставьте достаточно свободного пространства вокруг штепселя шнура питания, чтобы его можно было легко отсоединить от розетки. Если вокруг штепселя шнура питания находятся какие-либо предметы, они могут помешать отсоединению шнура питания от розетки в аварийной ситуации.

## **ОСТОРОЖНО**

- Не разбирайте принтер и не пытайтесь что-либо изменить в его устройстве. Некоторые компоненты внутри принтера сильно нагреваются или находятся под высоким напряжением, что может привести к пожару или поражению электрическим током.
- Электрическое оборудование в случае его ненадлежащей эксплуатации может представлять опасность. Не разрешайте детям прикасаться к шнуру питания, кабелям, внутренним приводам или электрическим компонентам.
- Если принтер издает необычный шум, выделяет дым, тепло или непривычный запах, немедленно выключите питание и отсоедините интерфейсные кабели, если они подсоединены. Затем отсоедините штепсель шнура питания от розетки сети переменного тока и обратитесь к местному уполномоченному дилеру Canon. Продолжение эксплуатации в таких условиях может стать причиной пожара или удара электротоком.
- Не распыляйте вблизи принтера легковоспламеняющиеся вещества. Контакт огнеопасных веществ с электрическими компонентами внутри принтера может привести к пожару или поражению электрическим током.
- Перед перемещением принтера обязательно выключайте питание и отсоединяйте штепсель шнура питания и интерфейсные кабели. В противном случае возможно повреждение кабелей или шнуров, что приведет к пожару или удару электрическим током.
- После перемещения принтера убедитесь, что штепсель шнура питания полностью вставлен в гнездо его подключения. Невыполнение этого условия может привести к перегреву и пожару.
- Избегайте попадания внутрь принтера скрепок, скобок и других металлических предметов. Кроме того, не допускайте попадания внутрь принтера воды, других жидкостей или огнеопасных веществ (спирт, бензин, разбавитель краски и т.д.). Если эти предметы вступят в контакт с высоковольтной областью внутри принтера, это может привести к возгоранию или поражению электрическим током. В случае попадания какого-либо из этих объектов внутрь принтера немедленно выключите питание и отсоедините интерфейсные кабели, если они подсоединены. Затем отсоедините штепсель шнура питания от розетки сети переменного тока и обратитесь к местному уполномоченному дилеру Canon.
- Подсоединяя или отсоединяя USB-кабель, когда штепсель кабеля питания вставлен в розетку сети переменного тока, не прикасайтесь к металлической части гнезда, так как это может привести к удару электротоком.

## **ВНИМАНИЕ**

- Не помещайте на принтер тяжелые предметы. Тяжелый предмет или принтер может опрокинуться, что приведет к травме.
- Выключайте питание принтера, если принтер не будет использоваться в течение длительного периода, например на ночь. Если принтер не будет использоваться в течение более продолжительного периода, например в течение нескольких дней, выключите питание и отсоедините кабель питания от розетки.
- Открывайте и закрывайте крышки осторожно. Будьте осторожны, чтобы не повредить пальцы.
- Избегайте контакта рук и одежды с валиком в области вывода. Даже если принтер не выполняет печать, валик может начать вращаться и захватить руки или одежду, что приведет к травме.
- Область вокруг выводного лотка сильно нагревается во время печати. Не прикасайтесь к области вокруг выводного лотка, так как это может привести к ожогам.

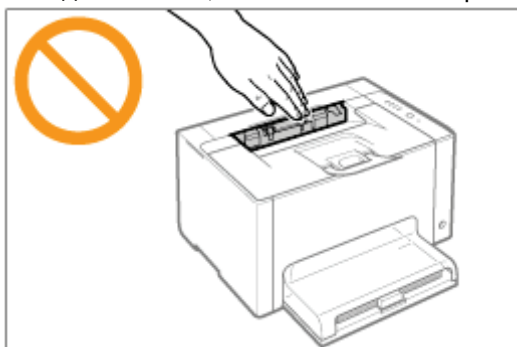

- Отпечатанная бумага сразу после вывода может быть горячей. Будьте осторожны при удалении бумаги и ее выравнивании, особенно после непрерывной печати. В противном случае можно получить ожоги.

- Лазерный луч, используемый в принтере, может нанести вред организму. Поскольку лазерное излучение полностью сосредоточено внутри лазерного сканирующего устройства, закрытого крышкой, при нормальной работе принтера не существует опасности проникновения лазерного излучения наружу. Для обеспечения безопасности прочитайте следующие заметки и инструкции.
  - Ни в коем случае не открывайте какие-либо крышки, помимо указанных в данном руководстве.
  - Не снимайте наклейку с предупреждением, прикрепленную к крышке блока лазерного сканера.

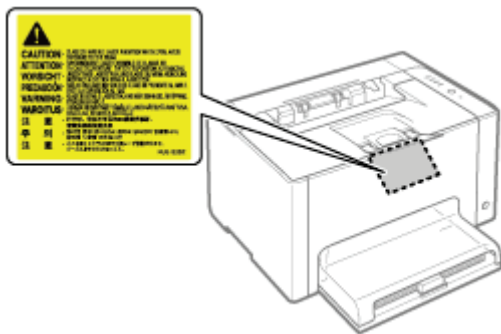

- Если лазерное излучение проникнет наружу и попадет в глаза, может быть нанесен ущерб зрению.

### **ОСТОРОЖНО**

- При чистке принтера его, а также компьютер, необходимо выключить, отсоединить интерфейсные кабели и штекер кабеля питания. Невыполнение этого правила может стать причиной пожара или удара электротоком.
- Периодически извлекайте штепсель шнура питания из розетки сети переменного тока и прочищайте зону вокруг оснований металлических контактов штепселя и розетки сети переменного тока сухой тканью, чтобы полностью удалить пыль и грязь. Во влажном, запыленном или задымленном помещении вокруг штепселя шнура питания может накапливаться пыль, которая, отсырев, может вызвать короткое замыкание, что приведет к пожару.
- Используйте для чистки принтера хорошо отжатую ткань, смоченную водой или слабым водным раствором мягкого моющего средства. Не используйте спирт, бензин, разбавитель краски и другие легковоспламеняющиеся вещества. Контакт огнеопасных веществ с электрическими компонентами внутри принтера может привести к пожару или поражению электрическим током.
- Некоторые участки внутри принтера могут находиться под высоким напряжением. Удаляя замятую бумагу или производя осмотр внутри принтера, не допускайте контакта ожерелий, браслетов и других металлических предметов с внутренними компонентами принтера, так как это может привести к ожогам или поражению электрическим током.
- Не бросайте отработанные картриджи с тонером или драм-картридж в открытый огонь. Это может вызвать возгорание тонера, оставшегося внутри картриджей или драм-картриджа, что приведет к ожогам или пожару.
- При случайном рассыпании тонера осторожно соберите частички тонера или сотрите их мягкой влажной тканью таким образом, чтобы не вдыхать его. Запрещается использовать для очистки просыпанного тонера пылесос, не оснащенный специальным приспособлением для защиты от взрыва пыли. В противном случае возможно повреждение пылесоса или взрыв пыли, вызванный статическим разрядом.
- После чистки принтера убедитесь, что штепсель шнура питания полностью вставлен в гнездо его подключения. Невыполнение этого условия может привести к перегреву и пожару.
- Регулярно осматривайте шнур питания и штепсель. Описанные ниже условия могут привести к пожару, поэтому обратитесь к местному уполномоченному дилеру Canon или в справочную службу Canon.
  - Штепсель шнура питания обожжен.
  - Контакт штепселя шнура питания деформирован или сломан.
  - Питание выключено или включено при согнутом шнуре питания.
  - Покрытие шнура питания повреждено, треснуло или на нем есть вмятины.
  - Часть шнура питания нагревается.
- Регулярно проверяйте, не возникают ли при использовании шнура питания и штепселя перечисленные ниже условия. Невыполнение этого правила может стать причиной пожара или удара электротоком.
  - Штекер шнура питания ненадежно подключен к гнезду.
  - По шнуру питания ударяли тяжелым предметом или его прикрепляли скобами.
  - Штепсель шнура питания ненадежно закреплен.
  - Шнур питания связан в узел.
  - Часть шнура питания находится на проходе.
  - Шнур питания находится перед обогревательным прибором.

### **ВНИМАНИЕ**

- Запрещается обслуживать принтер самостоятельно, за исключением случаев, предусмотренных данным руководством. Внутри принтера нет компонентов, которые могут обслуживаться пользователем. Настройка элементов управления допускается только в случаях, предусмотренных данным руководством. Неправильная настройка может привести к травме и/или к повреждению имущества, что потребует дорогостоящего ремонта, который не будет подпадать под ограниченную гарантию.

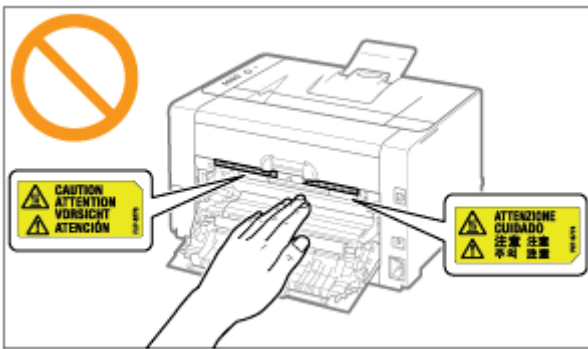

- Блок закрепления и окружающие его компоненты внутри принтера сильно нагреваются во время эксплуатации. Удаляя замятую бумагу или производя осмотр внутренних компонентов принтера, не прикасайтесь к блоку закрепления и окружающим его компонентам, так как это может привести к ожогам.
- Удаляя замятую бумагу или производя осмотр внутри аппарата, избегайте продолжительного воздействия тепла, исходящего из блока закрепления и области вокруг него. Это может привести к ожогам при низкой температуре, даже если не касаться непосредственно блока закрепления и расположенных рядом с ним деталей.
- Если произошло замятие бумаги, извлеките ее согласно отображаемому сообщению, не оставляя внутри аппарата клочков бумаги. Также, не прикладывайте с силой руки к деталям, кроме указанных на экране. В противном случае можно получить ожоги или травмы.
- Удаляя замятую бумагу, выполняя замену картриджей с тонером или драм-картриджа, избегайте попадания тонера на руки или одежду, чтобы не испачкаться. Если тонер попал на руки или одежду, немедленно промойте их холодной водой. Теплая вода закрепляет тонер, так что его пятна невозможно будет вывести.
- Удаляя замятую бумагу, старайтесь не просыпать тонер, находящийся на бумаге. Тонер может попасть в глаза или рот. Если тонер попал в глаза или рот, немедленно промойте их холодной водой и обратитесь к врачу.
- Загружая бумагу или удаляя замятую бумагу, будьте осторожны, чтобы не порезать руки о края бумаги.
- Извлекая картриджи с тонером или драм-картридж, соблюдайте меры предосторожности, чтобы тонер не просыпался и не попал в глаза или рот. Если тонер попал в глаза или рот, немедленно промойте их холодной водой и обратитесь к врачу.
- Не пытайтесь разбирать картриджи с тонером или драм-картридж. Тонер может просыпаться и попасть в глаза или рот. Если тонер попал в глаза или рот, немедленно промойте их холодной водой и обратитесь к врачу.
- Если тонер просыпался из картриджей с тонером или драм-картриджа, старайтесь не вдыхать его и не допускайте его попадания на кожу. Если тонер попал на кожу, смойте его водой с мылом. В случае возникновения кожного раздражения или вдыхания тонера немедленно обратитесь к врачу.

### **ОСТОРОЖНО**

- Не бросайте отработанные картриджи с тонером в открытый огонь. Это может вызвать возгорание тонера и привести к ожогам или пожару.
- Не храните картриджи с тонером и бумагу вблизи открытого огня. Это может вызвать возгорание тонера или бумаги и привести к ожогам или пожару.
- Перед утилизацией картриджей с тонером или драм-картриджа поместите картриджи с тонером или драм-картридж в пакет, чтобы предотвратить просыпание тонера, а затем утилизируйте картриджи с тонером или драм-картридж в соответствии с местными законами.
- При случайном рассыпании тонера осторожно соберите частички тонера или сотрите их мягкой влажной тканью таким образом, чтобы не вдыхать его.  
Запрещается использовать для очистки просыпанного тонера пылесос, не оснащенный специальным приспособлением для защиты от взрыва пыли. В противном случае возможно повреждение пылесоса или взрыв пыли, вызванный статическим разрядом.

### **ВНИМАНИЕ**

- Храните картриджи с тонером и другие расходные материалы в местах, недоступных для детей. При случайном проглатывании тонера или каких-либо компонентов немедленно обратитесь к врачу.
- Не пытайтесь разбирать картриджи с тонером или драм-картридж. Тонер может просыпаться и попасть в глаза или рот. Если тонер попал в глаза или рот, немедленно промойте их холодной водой и обратитесь к врачу.
- Если тонер просыпался из картриджей с тонером или драм-картриджа, старайтесь не вдыхать его и не допускайте его попадания на кожу. Если тонер попал на кожу, смойте его водой с мылом. В случае возникновения кожного раздражения или вдыхания тонера немедленно обратитесь к врачу.
- Если вытягивать упаковочную ленту с усилием или остановиться на полпути, тонер может просыпаться. Если тонер попал в глаза или рот, немедленно промойте их холодной водой и сразу же обратитесь к врачу.

➤ **Технические характеристики принтера**

---

➤ **Требования к системе для печати**

---

➤ **Названия и габаритные размеры компонентов**

---

➤ **Панель управления**

---

➤ **Окно состояния принтера**

---

➤ **Режим энергосбережения**

---

➤ **Предостережения, касающиеся обращения с принтером**

---

➤ **Расходные материалы**

---



# Технические характеристики принтера

0290-011

## Технические характеристики оборудования

Тип	Настольный страничный принтер
Способ печати	Электрическая фотопечать (термофиксация по требованию)
Скорость печати (обычная бумага (от 60 до 100 г/м <sup>2</sup> ), при постоянной печати на бумаге формата А4)	<ul style="list-style-type: none"><li>• Черно-белая печать: 16 стр./мин</li><li>• Цветная печать: 4 стр./мин</li></ul> <p>† Скорость печати может снижаться в зависимости от заданного формата бумаги, ее типа, ориентации и числа копий.</p>
Длительность прогрева (время, которое проходит от включения питания до готовности принтера)	66 секунд или меньше <p>† Может отличаться в зависимости от условий использования, например среды установки.</p>
Длительность восстановления (время, которое проходит от выхода из спящего режима до готовности принтера)	Прибл. 10 секунды
Время создания первой распечатки (при печати на бумаге формата А4)	<ul style="list-style-type: none"><li>• Черно-белая печать: 13,6 с</li><li>• Цветная печать: 24,7 с</li></ul> <p>† Может отличаться в зависимости от условий вывода.</p>
Размер бумаги	<ul style="list-style-type: none"><li>• Стандартные форматы: А4, В5, А5, Legal, Letter, Executive, Statement, Конверт Monarch, Конверт № 10 (COM10), Конверт DL, Конверт С5, Конверт В5, Foolscap, Карточка указателя и 16К</li><li>• Пользов. размер бумаги: ширина 76,2—215,9 мм, длина 127,0—355,6 мм</li></ul>
Ресурс бумаги (Универсальный лоток)	Прибл. 150 листов
Вывод бумаги	Лоток для вывода
Емкость на выходе (Выходной лоток)	Прибл. 50 листов
Шум (Объявленное шумовое излучение в соответствии со стандартом ISO	<ul style="list-style-type: none"><li>• LwAd (заявленный эквивалентный уровень звукового давления в децибелах А (1 Бел = 10 дБ))<ul style="list-style-type: none"><li>– В режиме ожидания: без звука</li><li>– В рабочем режиме (Черно-белый): не более 6,4 Вт</li><li>– В рабочем режиме (Цвет): не более 6,2 Вт</li></ul></li><li>• LpAm (заявленный эквивалентный уровень звукового давления в децибелах А (позиция наблюдателя))<ul style="list-style-type: none"><li>–</li></ul></li></ul>

9296)	<ul style="list-style-type: none"> <li>- В режиме ожидания: без звука</li> <li>- В рабочем режиме (Черно-белый): 50 дБ</li> <li>- В рабочем режиме (Цвет): 48 дБ</li> </ul>
Условия эксплуатации (Только для принтера)	<p>Условия эксплуатации</p> <ul style="list-style-type: none"> <li>- Диапазон температур: от 10 до 30°C (от 50 до 86°F)</li> <li>- Диапазон влажности: от 20 до 80% относительной влажности (без образования конденсата)</li> </ul>
Интерфейс подключения к узлу	<p>USB-интерфейс</p> <ul style="list-style-type: none"> <li>- Интерфейс Hi-Speed USB/USB</li> </ul>
Интерфейс пользователя	<ul style="list-style-type: none"> <li>• Шесть светодиодных индикаторов</li> <li>• Одна клавиша управления</li> </ul>
Электропитание	<p>Напряжение от 220 до 240 В (±10%), частота 50/60 Гц (±2 Гц)</p>
Потребление электроэнергии (при 20°C (68°F))	<ul style="list-style-type: none"> <li>• Максимальная: не более 868 Вт</li> <li>• В рабочем режиме (Черно-белый): прил. 230 Вт</li> <li>• В рабочем режиме (Цвет): прил. 145 Вт</li> <li>• В режиме ожидания: прил. 7 Вт</li> <li>• В спящем режиме: прил. 1,1 Вт</li> </ul> <p>† Хотя и в незначительном количестве, принтер продолжает потреблять электроэнергию даже при отключенном питании, пока штепсель шнура питания подключен к розетке сети переменного тока. Чтобы полностью остановить потребление электроэнергии, извлеките штепсель шнура питания из розетки сети переменного тока.</p>
Расходные материалы	<ul style="list-style-type: none"> <li>• Картриджи с тонером <ul style="list-style-type: none"> <li>- Canon Toner Cartridge 729 Black (черный)</li> <li>- Canon Toner Cartridge 729 Yellow (желтый)</li> <li>- Canon Toner Cartridge 729 Magenta (пурпурный)</li> <li>- Canon Toner Cartridge 729 Cyan (бирюзовый)</li> </ul> </li> <li>• Драм-картридж <ul style="list-style-type: none"> <li>- Canon Drum Cartridge 029</li> </ul> </li> </ul> <p>† Подробнее о ресурсе см. в пункте "Сроки замены" раздела "<a href="#">Расходные материалы</a>".</p>
Вес	<ul style="list-style-type: none"> <li>• Блок принтера и комплектация <ul style="list-style-type: none"> <li>- Блок принтера (без картриджей с тонером и драм-картриджа): прил. 10,7 кг</li> <li>- Картридж с тонером (каждый): прил. 0,3 кг</li> <li>- Драм-картридж: прил. 0,4 кг</li> </ul> </li> <li>• Расходные материалы <ul style="list-style-type: none"> <li>- Картридж с тонером (каждый) (фирменный картридж Canon): прил. 0,3 кг</li> <li>- Драм-картридж (фирменный картридж Canon): прил. 0,4 кг</li> </ul> </li> </ul>

### Технические характеристики программного обеспечения

Программное обеспечение печати	Программное обеспечение Canon Advanced Printing Technology (CAPT)
Область печати	<p>Данные могут быть напечатаны с полем 5,0 мм. (10 мм для конвертов)</p> <p>† Подробнее см. в разделе "<a href="#">Область печати</a>".</p>

## Требования к системе для печати

0290-012

Драйвер принтера — это программное обеспечение, необходимое для печати с помощью данного принтера. Для работы драйвера принтера требуется приведенное ниже системное окружение.

### Операционная система

- Windows 2000 Server или Professional
- Windows XP Professional или Home Edition
- Windows XP Professional x64 Edition
- Windows Vista (32- или 64-разрядная версия)
- Windows 7 (32- или 64-разрядная версия)
- Windows Server 2003
- Windows Server 2003, 64-разрядные версии
- Windows Server 2008 (32- или 64-разрядная версия)

† В зависимости от выбранного языка драйвер принтера для 64-разрядной операционной системы может отсутствовать на компакт-диске из комплекта поставки.

При необходимости загрузите драйвер принтера с веб-сайта Canon (<http://www.canon.com/>).

† Для получения самой новой информации о поддерживаемых операционных системах и пакетах обновления см. веб-сайт компании Canon (<http://www.canon.com/>).

### Требования к системе (минимальные)

	Windows 2000, XP и Server 2003	ОС Windows Vista, 7 и Server 2008
Процессор	Не менее 300 МГц	Процессор и ОЗУ в соответствии с рекомендуемыми требованиями к системе для ОС Windows Vista, 7 или Server 2008
Доступная память (ОЗУ)	128 Мб или больше	
Доступное место на жестком диске	Свободное место на жестком диске, отображаемое на экране установки драйвера принтера	

### Рекомендуемые характеристики системы

	Windows 2000, XP и Server 2003	ОС Windows Vista, 7 и Server 2008
Процессор	Не менее 1,2 ГГц	Процессор и ОЗУ в соответствии с рекомендуемыми требованиями к системе для ОС Windows Vista, 7 или Server 2008
Доступная память (ОЗУ)	256 Мб или больше	

### Интерфейс

Интерфейс Hi-Speed USB/USB

#### ПРИМЕЧАНИЕ

#### **О доступной памяти**

Фактический объем доступной памяти зависит от конфигурации системы компьютера и программного обеспечения, используемого в настоящий момент.

В каком-либо из системных окружений, приведенных выше, качество печати не гарантируется.

#### **Об устройствах однонаправленной связи**

В принтере используется двунаправленная связь. Данная модель принтера не тестировалась при подключении при помощи устройств однонаправленной связи, таким образом, компания Canon не может гарантировать функционирование принтера при подключении посредством серверов однонаправленной печати, USB-концентраторов или коммутирующих устройств.

## Названия и габаритные размеры компонентов

0290-013

### Название детали

#### Вид спереди

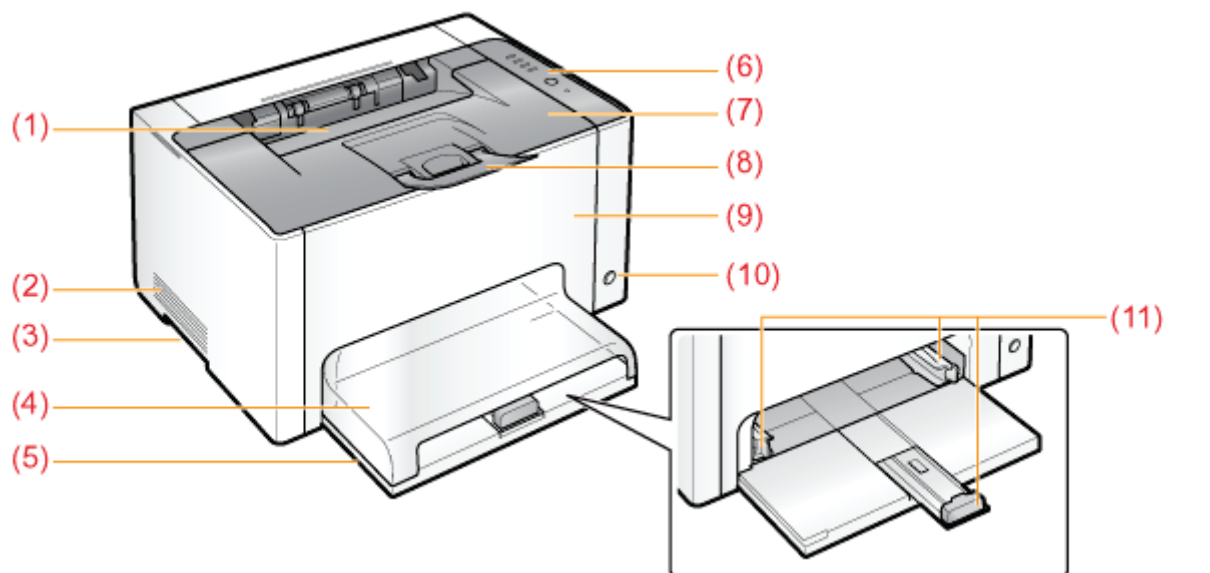

- |                              |                           |                              |
|------------------------------|---------------------------|------------------------------|
| (1) Выходной лоток           | (5) Универсальный лоток   | (9) Передняя крышка          |
| (2) Вентиляционное отверстие | (6) Панель управления     | (10) Переключатель питания   |
| (3) Ручка                    | (7) Верхняя крышка        | (11) Направляющие для бумаги |
| (4) Крышка лотка             | (8) Вспомогательный лоток |                              |

#### Вид сзади

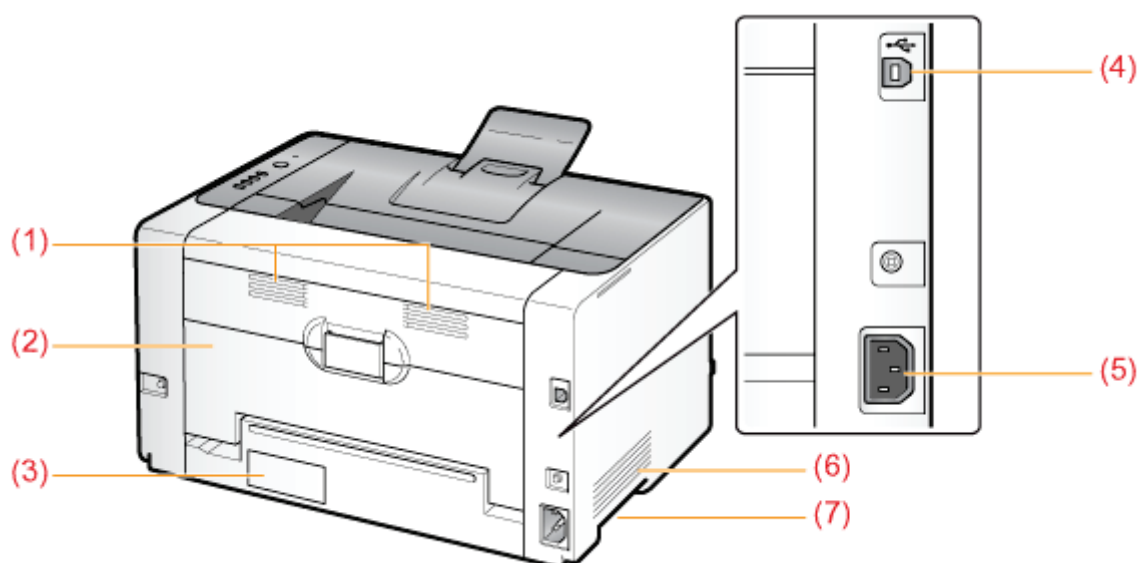

- |                              |                    |                              |
|------------------------------|--------------------|------------------------------|
| (1) Вентиляционные отверстия | (4) Разъем USB     | (6) Вентиляционное отверстие |
| (2) Задняя крышка            | (5) Гнездо питания | (7) Ручка                    |

(3) Табличка с расчетными характеристиками

## Вид внутреннего устройства

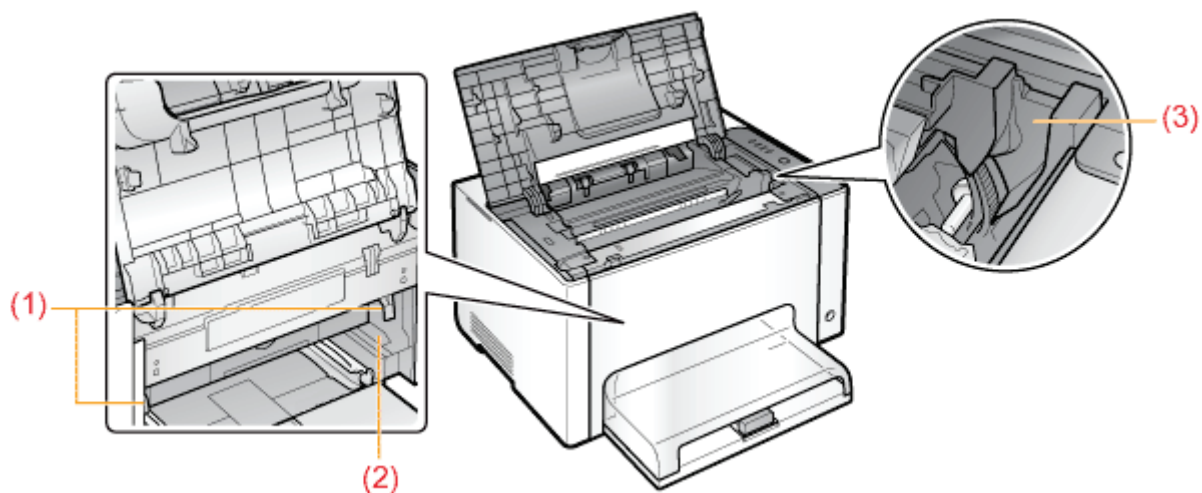





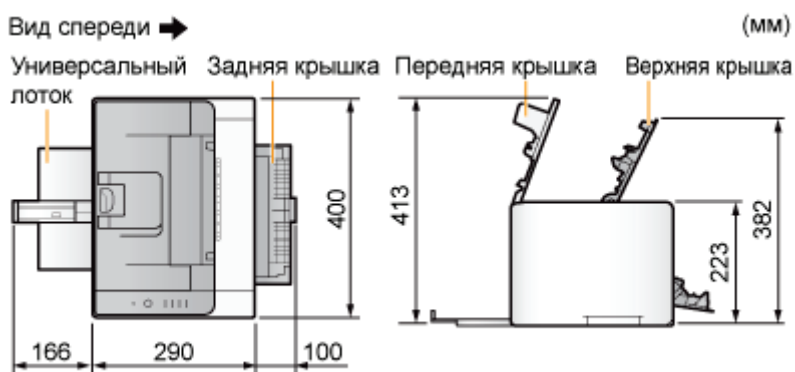

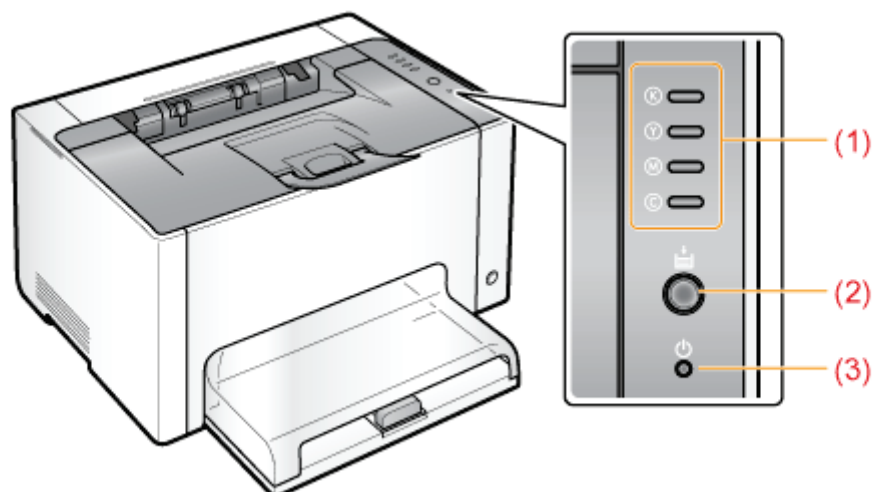
(1) Рычаги разблокировки    (2) Направляющая драм-картриджа    (3) Направляющая картриджа с тонером

## Габаритные размеры компонентов





## Индикаторы

Имя	Состояние	Способ устранения	
(1) Индикатор тонера	 (мигает для всех цветов)	Картриджи с тонером перемещаются.	Подождите, пока картриджи с тонером не перестанут перемещаться.  Устраните проблему, следуя сообщению, которое отображается в окне состояния принтера. <sup>*1</sup> ❖ "В окне состояния принтера появляется сообщение"
	(Пример. Черный)  (Горит)	Произошла ошибка, связанная с картриджами с тонером. (Например, когда заканчивается срок службы картриджа с тонером)	
	(Пример. Черный)  (Мигает)	Картриджи с тонером находятся в позиции замены.	
(2) Индикатор бумаги	 (Горит)	Принтер находится в режиме замены картриджа с тонером <sup>*2</sup> .	—
	 (Мигает)	Необходимо проверить бумагу. (Например, если заканчивается бумага и не удается подавать ее надлежащим образом)	Загрузите бумагу надлежащим образом, а затем нажмите клавишу [  ] (Бумага) на принтере. <sup>*3</sup>
(3) Индикатор питания	 (Горит)	Принтер ВКЛЮЧЕН.	—

<sup>\*1</sup> Подробнее о процедуре отображения окна состояния принтера см. в разделе "Окно состояния принтера".

<sup>\*2</sup> Это состояние, в котором можно переместить картриджи с тонером в позицию замены вручную. Подробнее см. в разделе "Перемещение картриджей с тонером с помощью клавиши бумаги на принтере".

<sup>\*3</sup> Подробнее о процедуре загрузки бумаги см. в разделе "Загрузка бумаги".

## Клавиша

Имя	Функция
(2) Клавиша бумаги	<ul style="list-style-type: none"><li>• <b>Когда индикатор бумаги мигает:</b> нажатие этой клавиши после повторной правильной загрузки бумаги возобновляет печать.<sup>*1</sup></li><li>• <b>Когда индикатор бумаги горит:</b> нажатие этой кнопки перемещает картриджи, которые находятся в позиции замены. Режим замены картриджей с тонером<sup>*2</sup> отменяется, если нажать и удерживать эту клавишу (в течение 2 секунд).</li><li>• <b>Когда индикатор бумаги не горит:</b> принтер переходит в режим замены картриджей с тонером<sup>*2</sup>, если нажать и удерживать эту клавишу (в течение 2 секунд).</li></ul>

<sup>\*1</sup> Подробнее о процедуре загрузки бумаги см. в разделе "[Загрузка бумаги](#)".

<sup>\*2</sup> Это состояние, в котором можно переместить картриджи с тонером в позицию замены вручную. Подробнее см. в разделе "[Перемещение картриджей с тонером с помощью клавиши бумаги на принтере](#)".

## Окно состояния принтера

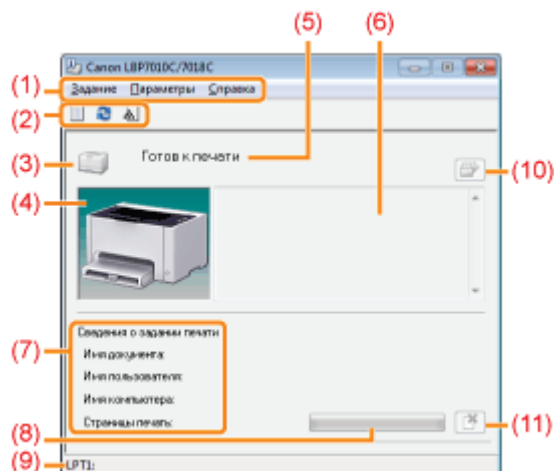

0290-015

Окно состояния принтера позволяет проверять состояние принтера (например, рабочее состояние и сведения о задании), выполнять функции служебной программы, указывать параметры блока принтера и т.д.



<p>(1) Строка меню</p>	<ul style="list-style-type: none"> <li>• <b>Меню [Задание]</b> Дает возможность отменить или возобновить задание, выполнение которого по каким-либо причинам было приостановлено во время печати, а также отобразить очередь печати.</li> <li>• <b>Меню [Параметры]</b> Служит для выполнения функций утилиты, указания параметров блока принтера и т. д.</li> <li>• <b>Меню [Справка]</b> Предназначено для отображения справки и сведений о версии.</li> </ul>
<p>(2) Панель инструментов</p>	<ul style="list-style-type: none"> <li>• [  ] (<b>Очередь печати</b>) Служит для отображения очереди печати; является функцией Windows. Подробнее об очереди печати см. в справке Windows.</li> <li>• [  ] (<b>Обновить</b>) Дает возможность получать сведения о состоянии принтера и обновлять сведения в окне состояния принтера.</li> <li>• [  ] (<b>Сведения о расходных материалах</b>) Служит для отображения диалогового окна [Сведения о расходных материалах]. Можно проверить состояние картриджей с тонером и драм-картриджа. ☑ "Проверка состояния расходных материалов"</li> </ul>
<p>(3) [Значок]</p>	<p>Отображение состояния принтера.</p> <ul style="list-style-type: none"> <li> Принтер готов к печати или находится в спящем режиме.</li> <li> Работа принтера приостановлена.</li> <li> Возникли неполадки принтера, требующие устранения.</li> <li> Не удается установить связь с принтером.</li> <li> Отображается сервисный запрос.</li> </ul>



(4) [Анимационная область]	Отображение состояния принтера при помощи анимационной графики. В этой области в зависимости от состояния принтера отображается процесс печати или сведения об ошибках.
(5) [Область сообщений]	Отображение сообщений о состоянии принтера.
(6) [Область сообщений] (вспомогательная)	Отображение дополнительной информации (например пояснение ситуаций и способы исправления) при возникновении ошибки или других подобных событий.
(7) [Область сведений о задании]	Отображение сведений о задании.
(8) [Индикатор выполнения]	Отображение процесса печати текущего задания. Полоса постепенно увеличивается, указывая процент выполнения печати.
(9) [Строка состояния]	В строке состояния отображается устройство, к которому подключен принтер.
(10) [  ] (Устранение ошибки)	Позволяет возобновить выполнение задания, если оно по каким-либо причинам было приостановлено во время печати.
(11) [  ] (Отмена задания)	Позволяет отменить текущее задание. Во время печати задания другого пользователя кнопка [Отмена задания] отображается серым цветом.

#### ПРИМЕЧАНИЕ

##### **Подробнее об операциях в окне состояния принтера**

См. в справке.

 ["Использование справки"](#)

## Отображение окна состояния принтера

Щелкните значок [  ] в области уведомлений Windows, а затем выберите имя принтера.

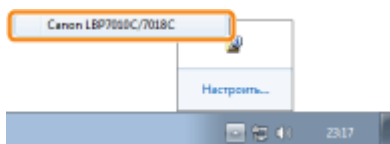

#### ПРИМЕЧАНИЕ

##### **При отображении окна состояния принтера с помощью драйвера принтера**

Нажмите [  ] (Отображать окно состояния принтера), к примеру, на вкладке [Параметры страницы].

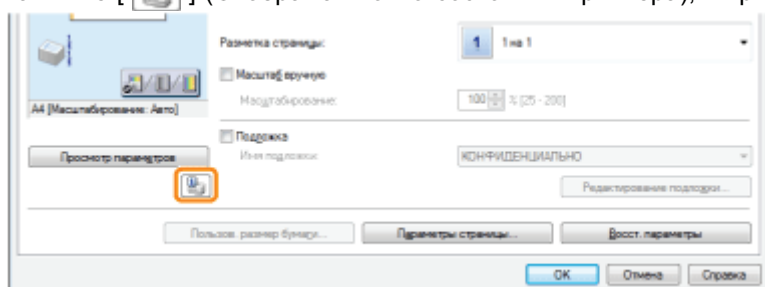

##### **Автоматическое отображение окна состояния принтера**

Если на принтер передается задание печати и при этом происходит ошибка или появляется предупреждение о расходных материалах, окно состояния принтера отображается автоматически.

† Параметры дисплея можно изменить в диалоговом окне [Настройки (пользователи)] или [Настройки (администраторы)] в окне состояния принтера. Дополнительные сведения см. в справке.

 ["Использование справки"](#)

## Режим энергосбережения

0290-080

Потребление электроэнергии можно эффективно уменьшить, используя спящий режим или выключая принтер, когда он не используется в течение некоторого времени.

### ➤ Спящий режим

Можно настроить переход принтера в спящий режим, когда данные не отправляются с компьютера или состояние принтера не изменяется дольше указанного промежутка времени.

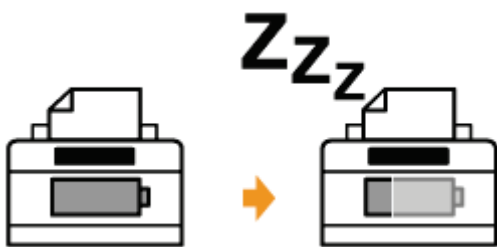

### ➤ Автовыключение

Можно настроить выключение принтера спустя указанный промежуток времени после перехода в спящий режим.



Выполнив следующую процедуру, можно указать параметры спящего режима.

## 1

Щелкните значок [  ] в области уведомлений Windows, а затем выберите имя принтера.

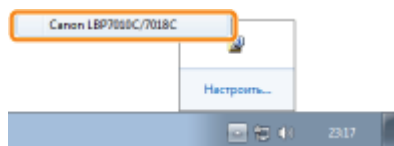

## 2

В меню [Параметры] выберите [Параметры устройства] → [Настройки спящего режима].

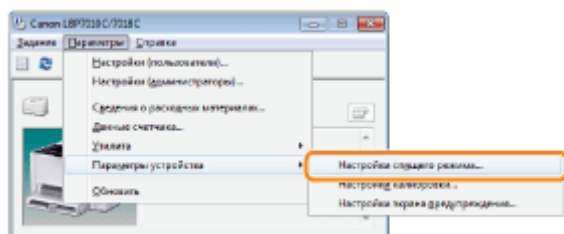

## 3

Укажите параметры для спящего режима.

- (1) Установите флажок [Вход в спящий режим после фиксированного периода].
- (2) Укажите промежуток времени, по истечении которого принтер переходит в спящий режим, в поле [Время входа в спящий режим].
- (3) Щелкните [ОК].

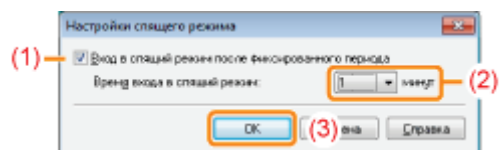

### ПРИМЕЧАНИЕ

#### О параметре времени входа в спящий режим

Можно выбрать [1], [5], [10], [15], [30], [60], [90], [120], [150], или [180] минут для параметра [Время входа в спящий режим]. Значение по умолчанию [1] минута.

† Рекомендуем использовать это значение по умолчанию.

Выполнив следующую процедуру, можно указать параметры автовыключения.

## 📌 ПРИМЕЧАНИЕ

### Меры предосторожности при использовании общего доступа к принтеру

Вы не можете изменить настройки, используя общий принтер.  
Изменять настройки следует в среде, где установлен локальный принтер.

## 1

Вставьте компакт-диск "User Software" из комплекта поставки в дисковод компьютера.

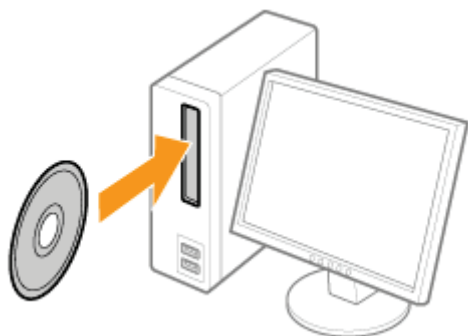

## 2

Нажмите кнопку [Дополнительные программы].



### ? Если приведенный выше экран не отображается

➤ "Основные операции/Различные сведения для ОС Windows"

### ? Если появится диалоговое окно [Автозапуск]

Щелкните [Выполнить AUTORUN.EXE].

### ? Если появится диалоговое окно [Контроль учетных записей пользователей]

Нажмите кнопку [Да] или [Продолжить].

## 3

Нажмите кнопку [Запуск] в [Инструмент автоматического выключения].

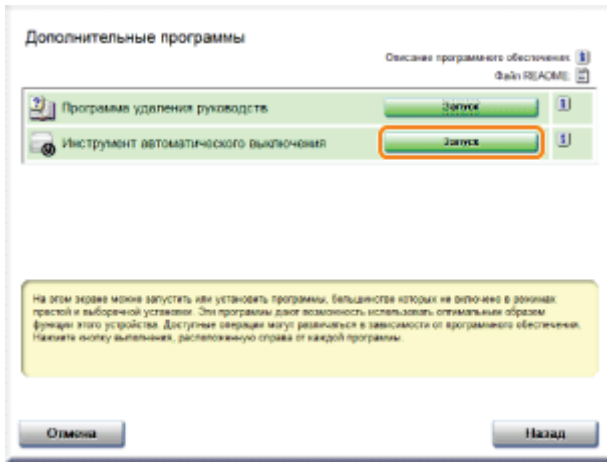

## 4 Выберите принтер, затем нажмите [Параметры автовыключения].

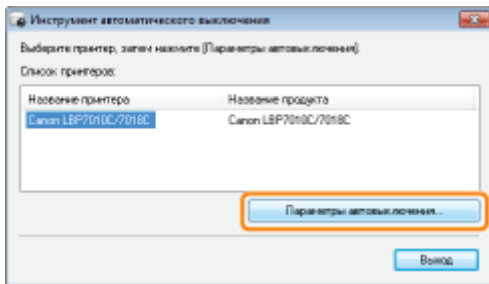

## 5 Укажите значения параметров автовыключения.

- (1) Установите флажок [Автовыключение после фиксированного периода].
- (2) В пункте [Автовыключение через] укажите время, когда требуется выполнять калибровку.
- (3) Щелкните [ОК].

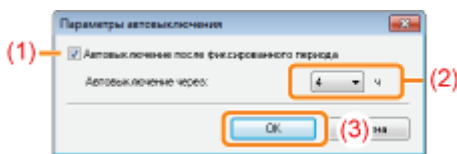

### ПРИМЕЧАНИЕ

#### О параметре времени выполнения автовыключения

Если значение параметра [Автовыключение через] изменено в спящем режиме, указанное время выполнения автоматического выключения сбрасывается.  
 В параметре [Автовыключение через] можно указать время автовыключения в промежутке между [1 ч] и [8 ч] с шагом в 1 час.

- † Если выбрать для данного параметра меньшее значение, чем значение по умолчанию, это может привести к сокращению срока службы картриджа с тонером (значение параметра по умолчанию — 4 часа).

## Предостережения, касающиеся обращения с принтером

0290-017

Данный принтер содержит много электронных и точных оптических компонентов. Прочитайте расположенный ниже раздел во избежание неправильного обращения с принтером.

См. также раздел "Важные указания по технике безопасности".

- Не кладите какие-либо предметы, кроме бумаги для печати, на принтер, лотки или крышки. Это может привести к повреждению принтера.

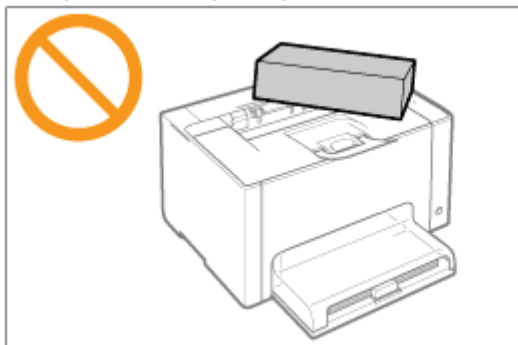

- Избегайте встряхивания принтера. Это может привести к ухудшению качества печати или повреждению принтера.

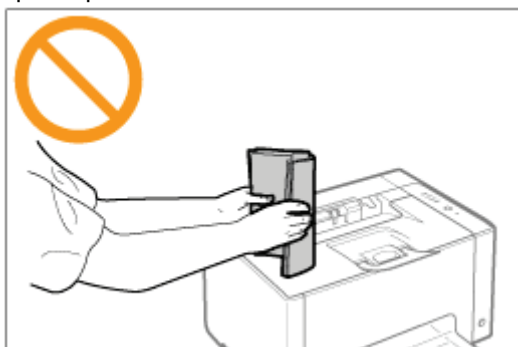

- Не оставляйте какую-либо крышку открытой дольше, чем это необходимо. Воздействие прямых солнечных лучей и яркого света может привести к ухудшению качества печати.
- Не открывайте крышки на принтере во время печати. Это может привести к повреждению принтера.
- Обращайтесь с лотком и крышкой аккуратно. В противном случае можно повредить принтер.
- Если Вы хотите накрыть принтер тканью, чтобы в него не попадала пыль, выключите его и подождите, пока принтер полностью остынет, перед тем как накрывать его.
- Если принтер долгое время не будет использоваться, извлеките штепсель шнура питания из розетки сети переменного тока.
- Не храните и не используйте принтер в помещении, в котором хранятся химические реактивы.

Для данного принтера предусмотрены следующие расходные материалы. Приобретайте их у местного уполномоченного дилера Canon.

Приведенную ниже таблицу можно использовать в качестве ориентира для замены расходных материалов. Однако замена может потребоваться ранее указанных сроков — это зависит от среды установки принтера, формата бумаги или типа документа.

Расходные материалы	Сроки замены	Способ замены
Canon Toner Cartridge 729 Black (черный)	Средний ресурс картриджа с тонером: 1 200 стр. *1 *3	➤ "Замена картриджа с тонером"
Canon Toner Cartridge 729 Yellow (желтый) Canon Toner Cartridge 729 Magenta (пурпурный) Canon Toner Cartridge 729 Cyan (бирюзовый)	Средний ресурс комбинации картриджей с тонером Y (Yellow, желтый), M (Magenta, пурпурный) и C (Cyan, бирюзовый): 1 000 стр. *1 *3	
Canon Drum Cartridge 029	Срок службы драм-картриджа: 7 000 стр. *2 *3	

\*1 Указанные выше показатели среднего ресурса приведены на основе стандарта "ISO/IEC 19798" при печати на бумаге формата A4, когда установлена плотность печати по умолчанию.

\* "ISO/IEC 19798" — это международный стандарт, относящийся к документу "Метод определения производительности картриджа с тонером для цветных принтеров и многофункциональных устройств, которые могут содержать принтерные компоненты", разработанный ISO (Международная организация по стандартизации).

\*2 Срок службы драм-картриджа приведен на основе наших критериев оценки при печати на обычной бумаге формата A4 с интервалом 2 листа (прерывистая печать по 2 листа).

Кроме того, это значение является сроком службы драм-картриджа при выполнении цветной печати. При выполнении только черно-белой печати срок службы драм-картриджа увеличивается приблизительно в два раза.

\*3 Когда срок службы расходных материалов подходит к концу, в окне состояния принтера отображаются соответствующие сообщения.

Кроме того, состояние расходных материалов можно проверить в диалоговом окне [Сведения о расходных материалах] окна состояния принтера.

➤ ["Проверка состояния расходных материалов"](#)

## ВАЖНО

### О запасных картриджах с тонером или драм-картриджах

Для обеспечения оптимального качества печати рекомендуется использовать фирменные картриджи с тонером Canon и фирменные драм-картриджи Canon.

Название модели	Поддерживаемый фирменный картридж с тонером Canon
LBP7010C/LBP7018C	Canon Toner Cartridge 729 Black (черный) Canon Toner Cartridge 729 Yellow (желтый) Canon Toner Cartridge 729 Magenta (пурпурный) Canon Toner Cartridge 729 Cyan (бирюзовый)

Название модели	Поддерживаемый фирменный драм-картридж Canon
LBP7010C/LBP7018C	Canon Drum Cartridge 029

**Избегайте использования поддельных картриджей с тонером или драм-картриджей.**

В продаже встречаются картриджи с тонером и драм-картриджи, являющиеся подделками картриджей Canon. Использование поддельных картриджей с тонером или драм-картриджей может привести к ухудшению качества печати или снижению быстродействия аппарата.

Компания Canon не несет ответственности за какие-либо неисправности, несчастные случаи или ущерб, являющиеся результатом использования поддельных картриджей с тонером или драм-картриджей.

Подробнее об этом см. в разделе "<http://www.canon.com/counterfeit>".

#### ПРИМЕЧАНИЕ

##### **Наличие тонера, картриджей с тонером и драм-картриджей в продаже**

Картридж с тонером и драм-картридж для данного аппарата будет доступен в продаже не менее семи (7) лет (или в течение более длительного периода в соответствии с требованиями применимых законодательных норм) после прекращения выпуска данной модели аппарата.



# Проверка состояния расходных материалов

0290-019

Текущее состояние расходных материалов можно проверить в диалоговом окне [Сведения о расходных материалах] окна состояния принтера.

† Подробнее об окне состояния принтера см. в разделе "[Окно состояния принтера](#)".

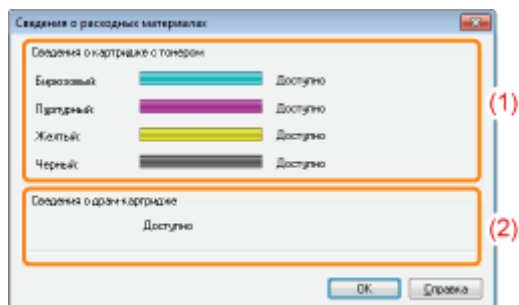

## (1) [Сведения о картридже с тоном]

Можно проверить состояние картриджей с тономером каждого цвета.

Строка состояния (Пример. Черный)	Сообщение	Состояние	Способ устранения
	Доступно	Продолжайте обычную эксплуатацию.	—
	Вскоре потребуется замена	Срок службы картриджа с тономером подходит к концу.	Подготовьте запасной картридж с тономером. Если требуется выполнить печать большого объема данных, рекомендуем заменить картридж с тономером.
	Заменить картридж	Срок службы картриджа с тономером подошел к концу.	Замените картридж с тономером.
		Если срок службы картриджа с тономером подходит к концу и т.п., качество печати не может быть гарантировано.	
	Вставить картридж	Картридж с тономером не установлен. Установлен картридж с тономером не того цвета.	Установите картридж с тономером надлежащим образом.

## (2) [Сведения о драм-картридже]

Можно проверить состояние драм-картриджа.

Сообщение	Состояние	Способ устранения
Доступно	Продолжайте обычную эксплуатацию.	—
Вскоре потребуется замена	Срок службы драм-картриджа подходит к концу.	Подготовьте запасной драм-картридж. Если требуется выполнить печать большого объема данных, рекомендуем заменить драм-

		картридж.
Заменить картридж	Если срок службы драм-картриджа подходит к концу, качество печати не может быть гарантировано.	Замените драм-картридж.
Вставить картридж	Драм-картридж не установлен.	Установите драм-картридж надлежащим образом.

 **ПРИМЕЧАНИЕ**

**Процедуры замены картриджей с тонером и драм-картриджа**

- ❖ "Замена картриджа с тонером"
- ❖ "Замена драм-картриджа"

## ➤ Замена картриджа с тонером

---

- Замена картриджа с тонером
- Хранение картриджей с тонером

## ➤ Замена драм-картриджа

---

- Замена драм-картриджа
- Хранение драм-картриджа

## ➤ Перемещение принтера

---

## ➤ Чистка и техобслуживание принтера

---

- Настройка цвета (Калибровка)
- Чистка термозакрепляющего валика принтера
- Чистка светочувствительного барабана принтера
- Чистка внешней поверхности принтера

## ➤ Местоположение серийного номера

---

# Замена картриджа с тонером

0290-01C

Картриджи с тонером являются расходными материалами. Когда срок службы картриджей с тонером подходит к концу, в окне [Окно состояния принтера](#) появляется соответствующее сообщение. Следуйте указаниям этого сообщения.

† Подробнее о ресурсе картриджей с тонером или о запасных картриджах см. в разделе ["Расходные материалы"](#).

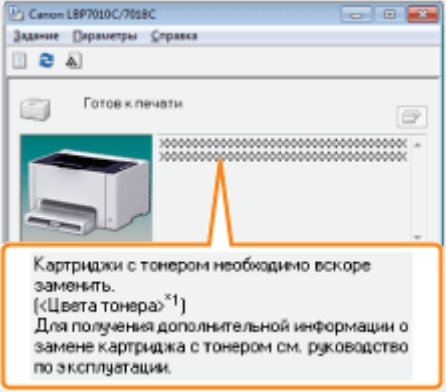
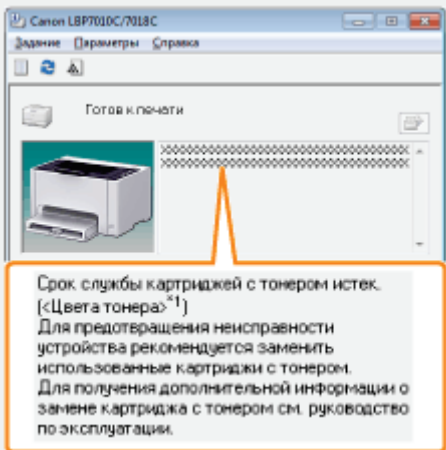
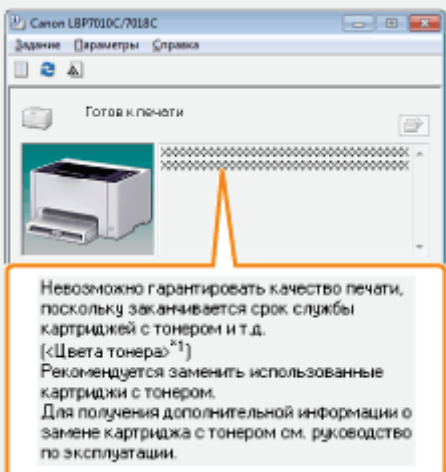
Сообщение	Способ устранения	Способ замены
 <p>Картриджи с тонером необходимо вскоре заменить. («Цвета тонера»<sup>*1</sup>) Для получения дополнительной информации о замене картриджа с тонером см. руководство по эксплуатации.</p>	<p>Подготовьте запасные картриджи с тонером отображаемых цветов. Если требуется выполнить печать большого объема данных, рекомендуем заменить картридж с тонером.</p>	
 <p>Срок службы картриджей с тонером истек. («Цвета тонера»<sup>*1</sup>) Для предотвращения неисправности устройства рекомендуется заменить использованные картриджи с тонером. Для получения дополнительной информации о замене картриджа с тонером см. руководство по эксплуатации.</p>	<p>Замените картриджи с тонером отображаемых цветов.</p> <p>† Можно продолжать печатать в таком состоянии, однако это может привести к повреждению принтера.</p>	<p>Переместите картриджи с тонером отображаемых цветов в позицию замены, а затем замените их.</p> <ul style="list-style-type: none"> <li>❖ "Перемещение картриджей с тонером в позицию замены вручную"</li> <li>❖ "Замена картриджа с тонером"</li> </ul>
 <p>Невозможно гарантировать качество печати, поскольку заканчивается срок службы картриджей с тонером и т.д. («Цвета тонера»<sup>*1</sup>) Рекомендуется заменить использованные картриджи с тонером. Для получения дополнительной информации о замене картриджа с тонером см. руководство по эксплуатации.</p>	<p>Замените картриджи с тонером отображаемых цветов.</p> <p>† Можно продолжать печатать в таком состоянии, однако качество печати может ухудшиться.</p>	
	<p>Замените картриджи с тонером</p>	

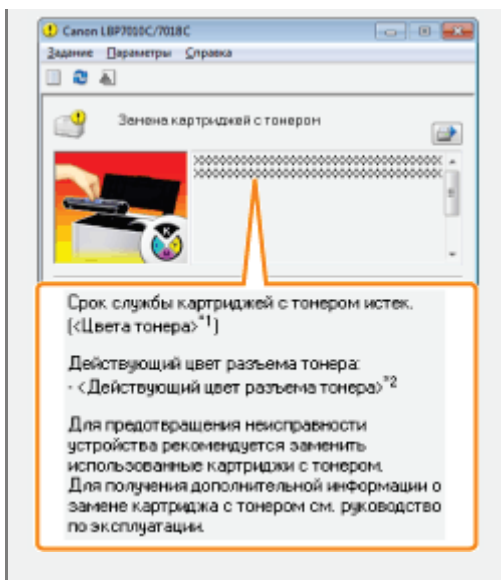

отображаемых цветов.

- † Щелкнув значок [  ] (Устранение ошибки), можно продолжать печатать, однако это может привести к повреждению принтера.

❖ "Замена картриджа с тонером"\*3

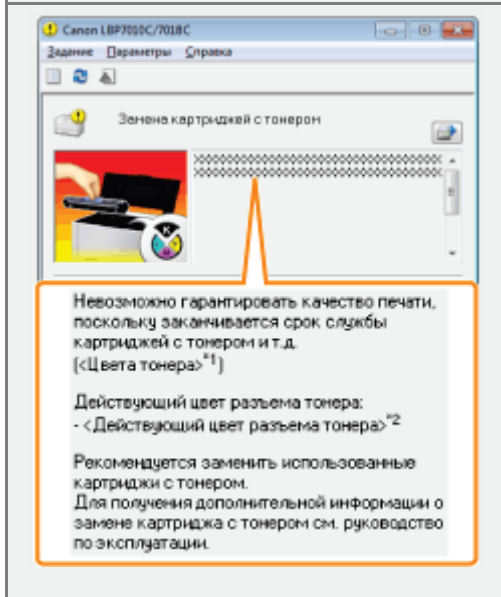

Замените картриджи с тонером отображаемых цветов.

- † Щелкнув значок [  ] (Устранение ошибки), можно продолжать печатать, однако качество печати может ухудшиться.

\*1 В поле <Цвета тонера> отображаются цвета картриджей с тонером, к которым относятся сообщения. (Возможно отображение нескольких цветов картриджей с тонером.)

\*2 В поле <Действующий цвет разъема тонера> отображается цвет картриджа с тонером в позиции замены.

\*3 Картриджи с тонером отображаемых цветов перемещаются в позицию замены автоматически. (Если отображается несколько цветов картриджей с тонером, сначала замените картридж с тонером, перемещенный в позицию замены и закройте верхнюю крышку, после чего картридж с тонером следующего цвета автоматически перемещается в позицию замены.)

### **<В случаях, когда не производится немедленная замена картриджа с тонером после приобретения запасного>**

Обратите внимание на пункты, описанные в последующем разделе, для его хранения.

❖ "Хранение картриджей с тонером"

См. также разделы "Важные указания по технике безопасности" и "Хранение картриджей с тонером".

### ВАЖНО

#### О замене картриджей с тонером

Для оптимального качества печати рекомендуется использовать фирменный картридж с тонером Canon.

Название модели	Поддерживаемый фирменный картридж с тонером Canon
LBP7010C/LBP7018C	Canon Toner Cartridge 729 Black (черный) Canon Toner Cartridge 729 Yellow (желтый) Canon Toner Cartridge 729 Magenta (пурпурный) Canon Toner Cartridge 729 Cyan (бирюзовый)

#### Избегайте использования поддельных картриджей с тонером.

В продаже встречаются картриджи с тонером, являющиеся подделками картриджей Canon.

Использование поддельных картриджей с тонером может привести к ухудшению качества печати или снижению быстродействия аппарата.

Компания Canon не несет ответственности за какие-либо неисправности, несчастные случаи или ущерб, являющиеся результатом использования поддельного картриджа с тонером.

Подробнее об этом см. в разделе "<http://www.canon.com/counterfeit>".

#### Храните картридж с тонером надлежащим образом.

При обращении с картриджем с тонером держите его надлежащим образом, как указано на рисунке. Не держите картридж с тонером вертикально и не переворачивайте его.

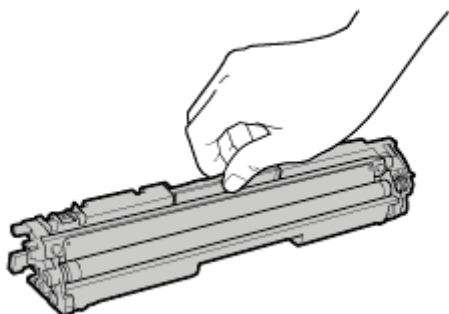

#### Не касайтесь электрических контактов (A), памяти картриджа с тонером (B) или проявляющего валика (C).

Касание электрических контактов (A) или памяти картриджа с тонером (B) может привести к повреждению картриджа.

Кроме того, касание проявляющего валика (C) может привести к ухудшению качества печати.

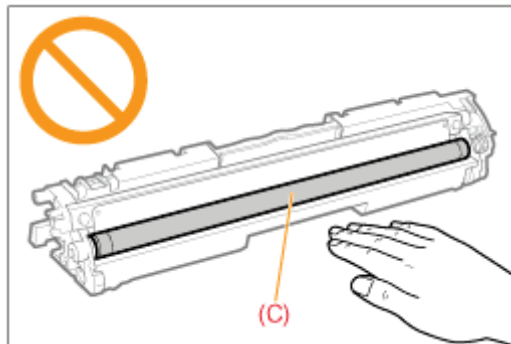
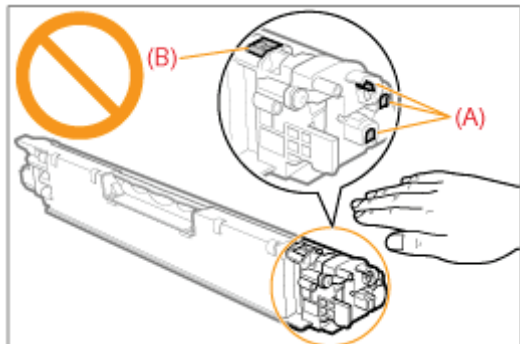

#### Не прикасайтесь к высоковольтным контактам (D) или светочувствительному барабану (E).

Прикосновение к высоковольтным контактам (D) может привести к повреждению принтера.

Кроме того, прикосновение к светочувствительному барабану (E) или его повреждение может привести к ухудшению качества печати. Не трогайте его руками.

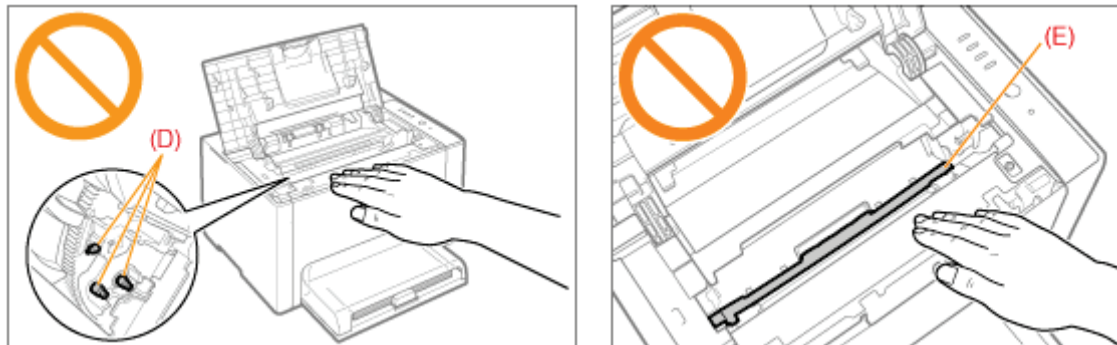

#### **Другие меры предосторожности**

- Не подвергайте картриджи с тонером воздействию прямых солнечных лучей или яркого света.
- Не пытайтесь разбирать картриджи с тонером или изменить их устройство.
- На картриджах с тонером может образоваться конденсат (капли воды на внутренней или внешней стороне) при их попадании в среду с резкими перепадами температур или влажности. При перемещении картриджа с тонером в помещение с перепадами температур необходимо оставить его в защитном пакете на два часа или больше, чтобы он мог приспособиться к новой температуре.
- Не оставляйте верхнюю крышку открытой в течение продолжительного времени.
- Храните картриджи с тонером вдали от устройств, излучающих магнитные волны, например компьютера или монитора.

#### **ПРИМЕЧАНИЕ**

##### **Об упаковочных материалах**

Количество, форма и размещение упаковочных материалов могут изменяться без предварительного уведомления.

# Замена картриджа с тонером

0290-01F

- † Текущее состояние картриджей с тонером каждого цвета можно проверить в диалоговом окне [Сведения о расходных материалах] окна состояния принтера.
  - ❖ "Проверка состояния расходных материалов"
- † Когда срок службы картриджей с тонером подошел к концу (когда в окне состояния принтера отображается сообщение об ошибке), картриджи с тонером соответствующих цветов автоматически перемещаются в позицию замены.  
Если требуется заменить картриджи с тонером до того, как закончился срок их службы, необходимо вручную переместить картриджи с тонером соответствующих цветов в позицию замены.
  - ❖ "Перемещение картриджей с тонером в позицию замены вручную"

Перед заменой картриджа с тонером ознакомьтесь с разделом "Внимание (картридж с тонером)".

## 1

**Закройте вспомогательный лоток.**

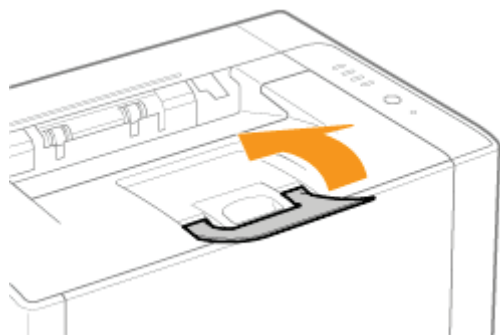

## 2

**Откройте верхнюю крышку.**

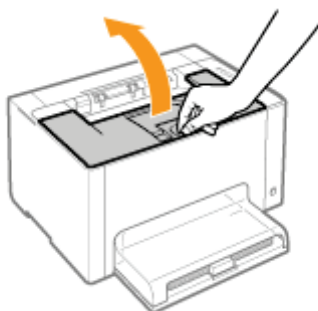

## 3

**Извлеките картридж с тонером.**





## 4

**Проверьте цвет картриджа в позиции замены.**

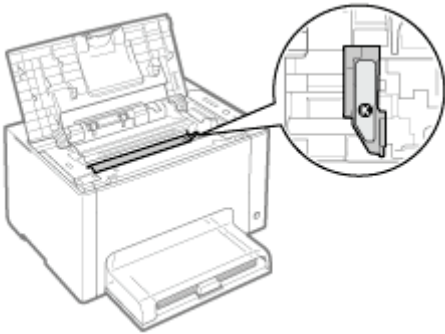

**? Если цвет картриджа в позиции замены не соответствует цвету, который требуется заменить**

Установите извлеченный картридж с тонером, закройте верхнюю крышку, а затем вручную переместите картридж с тонером того цвета, который требуется заменить, в позицию замены.

➤ ["Перемещение картриджей с тонером в позицию замены вручную"](#)

## 5

**Извлеките новый картридж с тонером из защитного пакета.**

Защитный пакет можно вскрыть руками, используя выемку.

† Сохраните защитный пакет. Не выбрасывайте его. Он может понадобиться при извлечении картриджа с тонером для техобслуживания принтера или других целей.

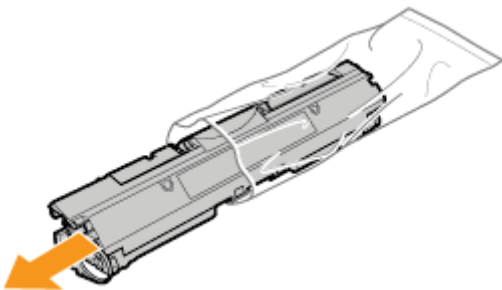

## 6

**Встряхните картридж с тонером пять-шесть раз, как показано на рисунке, чтобы тонер распределился равномерно внутри картриджа.**

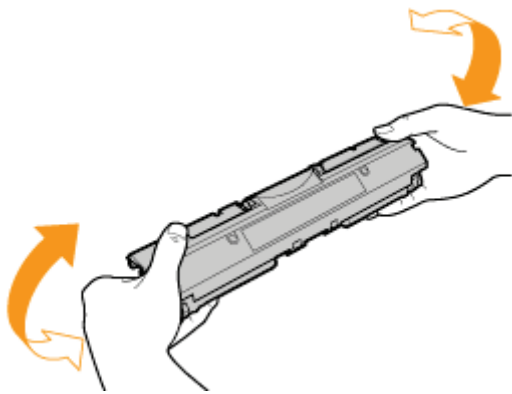

# 7

**Разместите картридж с тонером на ровной поверхности.**

# 8

**Поднимите язычок, а затем извлеките защитную ленту (прибл. 50 см).**

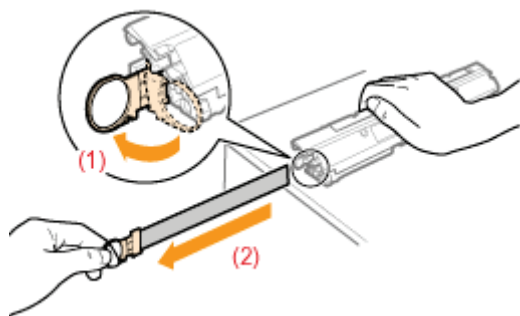

## **ВАЖНО**

### **Меры предосторожности при извлечении защитной ленты**

- Не тяните защитную ленту по диагонали, вверх или вниз. Если лента порвется, ее будет трудно извлечь полностью.

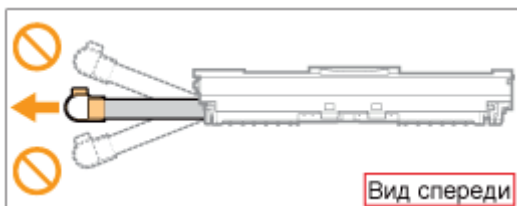

- Если защитная лента остановилась на полпути, вытяните ее из картриджа с тонером полностью. Если часть ленты останется в картридже с тонером, это может привести к плохому качеству печати.
- Утилизация извлеченной защитной ленты осуществляется в соответствии с местным законодательством.

# 9

**Снимите защитную крышку.**

- † Сохраните защитную крышку. Не выбрасывайте ее. Она может понадобиться при извлечении картриджа с тонером для техобслуживания принтера или других целей.

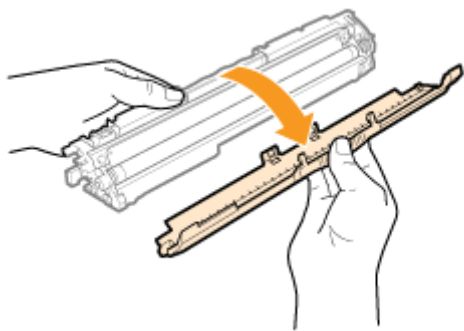

## 10

### Установите картридж с тонером.

Установите картриджи с тонером, совмещая метки (A) (на обеих сторонах картриджей с тонером) с направляющими картриджей с тонером внутри принтера.

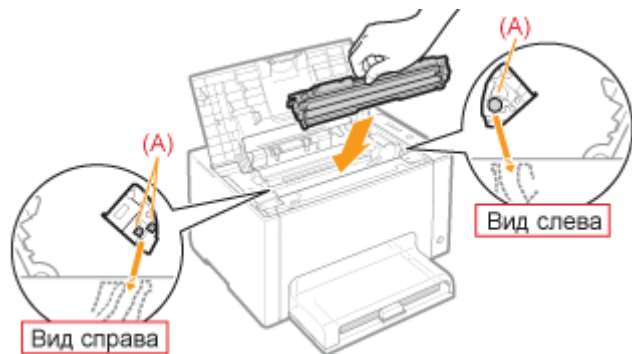

## 11

### Закройте верхнюю крышку.

# Перемещение картриджей с тонером в позицию замены вручную

0290-01H

В этом разделе приводится описание процедуры перемещения картриджей с тонером в позицию замены с использованием окна состояния принтера.

- † Когда принтер занят печатью, готовится к печати или выполняет операции, перемещение картриджей с тонером в позицию замены невозможно.  
Переместите картриджи с тонером в позицию замены по завершении работы принтера.

## ПРИМЕЧАНИЕ

**При перемещении картриджей с тонером в позицию замены с помощью клавиши [  ] (Бумага) на принтере**

Картриджи с тонером можно переместить также с помощью клавиши [  ] (Бумага) на принтере.

- "Перемещение картриджей с тонером с помощью клавиши бумаги на принтере"

## 1

Щелкните значок [  ], отображаемый в области задач, а затем выберите имя принтера.

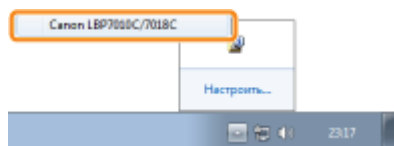

## 2

В меню [Параметры] выберите [Утилита] → [Замена картриджа с тонером].

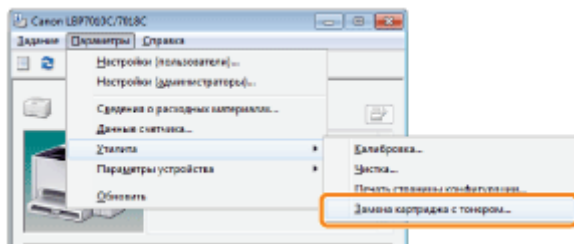

## 3

Щелкните кнопки цветов, картриджи которых требуется переместить в позицию замены.

- Картридж с тонером того цвета, на котором выполнен щелчок, перемещается в позицию замены.
- † Во время перемещения картриджей с тонером не открывайте верхнюю крышку.

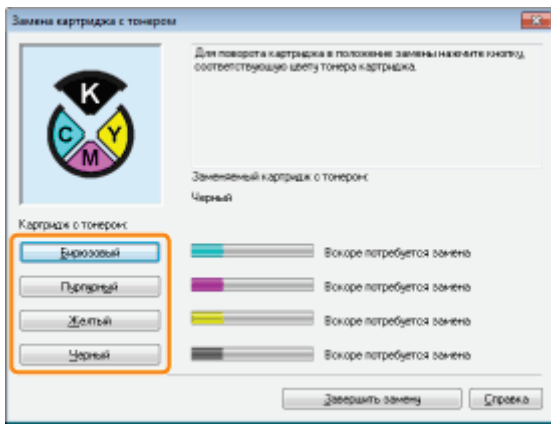

По завершении перемещения замените картриджи с тонером.  
➤ "Замена картриджа с тонером"

## 4

По завершении замены картриджей с тонером щелкните [Завершить замену].

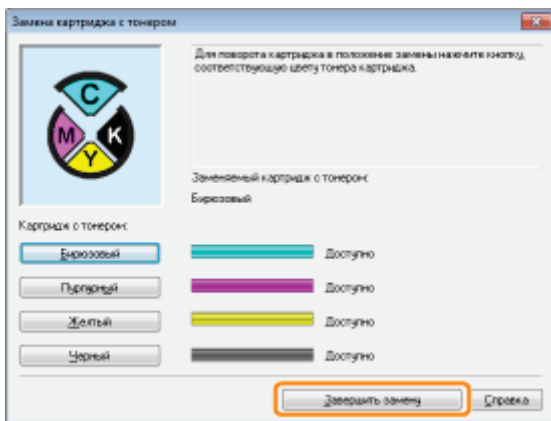

# Перемещение картриджей с тонером с помощью клавиши бумаги на принтере

0290-01J

Картриджи с тонером можно переместить в позицию для замены, переведя принтер в режим замены картриджей с тонером\* с помощью клавиши [  ] (Бумага) на принтере.

\* Это состояние, в котором можно переместить картриджи с тонером в позицию замены вручную.

† Когда принтер занят печатью, готовится к печати или выполняет операции, перемещение картриджей с тонером в позицию замены невозможно.

Переместите картриджи с тонером в позицию замены по завершении работы принтера.

## 1

Убедитесь в том, что индикатор  (Бумага) не горит.

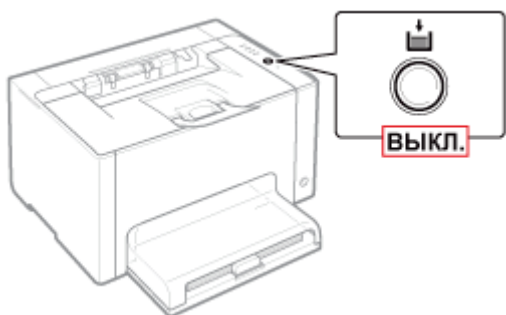

**? Если индикатор  (Бумага) горит**

Перейдите к шагу 3, поскольку принтер уже находится в режиме замены картриджей с тонером.

**? Если индикатор  (Бумага) мигает**

→ "Индикаторы на принтере горят/мигают"

## 2

Нажмите и удерживайте клавишу [  ] (Бумага) нажатой (в течение 2 секунд).

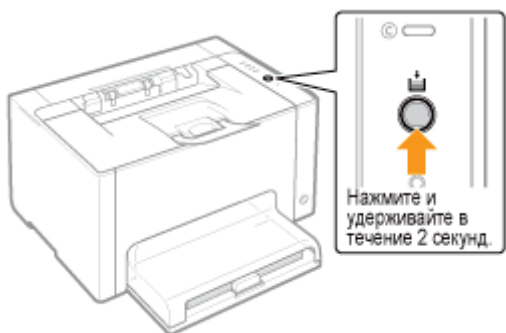

→ Принтер переходит в режим замены картриджей с тонером, и мигает индикатор тонера того цвета, картридж которого находится в позиции замены.

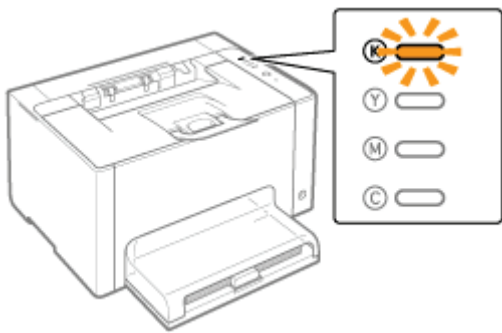



### 3

**Нажмите клавишу [  ] (Бумага). В этом случае картриджи, которые находятся в позиции замены, перемещаются.**

Картриджи с тонером различных цветов перемещаются один за другим при каждом нажатии клавиши [  ] (Бумага).

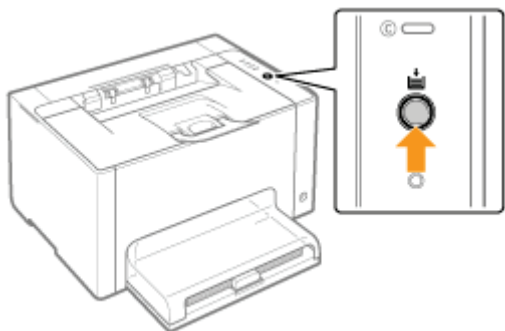
† Во время перемещения картриджей с тонером (когда мигают индикаторы тонера всех цветов) не открывайте верхнюю крышку.



 По завершении перемещения замените картриджи с тонером.  
➤ "Замена картриджа с тонером"

### 4

**По завершении замены картриджей с тонером нажмите и удерживайте нажатой клавишу [  ] (Бумага) (в течение 2 секунд).**

→ Режим замены картриджей с тонером отменяется.

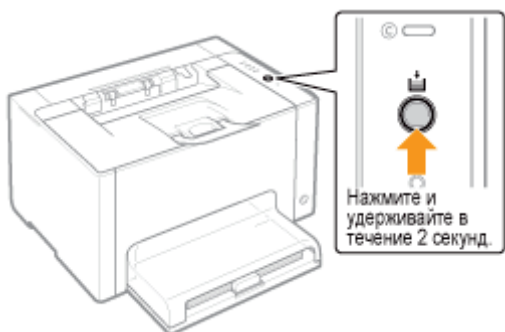

При хранении нового картриджа с тонером и обращении с картриджем с тонером, извлеченным из принтера для проведения техобслуживания или для транспортировки принтера, обратите внимание на следующие пункты.

## ВАЖНО

### Меры предосторожности при хранении картриджей с тонером

Для безопасного и бесперебойного использования картриджей с тонером храните их в месте, которое соответствует следующим условиям.

- Не храните картриджи с тонером в месте, подверженном воздействию прямых солнечных лучей.
- Не храните картриджи с тонером в месте, подверженном воздействию высокой температуры или влажности, либо в месте, где отмечаются резкие перепады температуры или влажности.
  - Диапазон температур хранения: от 0 до 35 °C
  - Диапазон относительной влажности хранения: от 35 до 85% относительной влажности (без образования конденсата)
- Не храните картридж с тонером в месте, где присутствуют коррозионные газы, такие как аммиак, в местах с повышенным содержанием соли в воздухе или в запыленных местах.
- Храните картриджи с тонером в местах, недоступных для детей.

### Храните картриджи с тонером в том же положении, в котором они устанавливаются в принтер.

Не храните картриджи с тонером в вертикальном или перевернутом положении.

### При извлечении использованных картриджей с тонером из принтера

Немедленно наденьте на картриджи с тонером защитную крышку (A) и поместите их в оригинальный защитный пакет или оберните их плотной тканью.

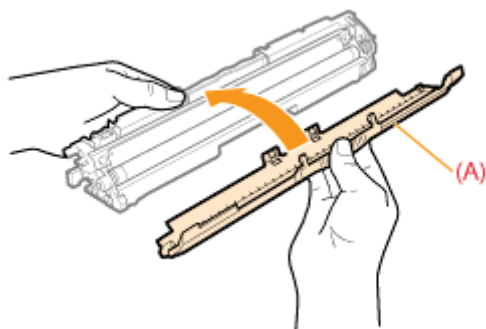

### О новом картридже с тонером

Не извлекайте новый картридж с тонером из защитного пакета непосредственно до момента его использования.

## ПРИМЕЧАНИЕ

### О конденсации

Даже в пределах допустимого для хранения диапазона влажности как внутри, так и снаружи картриджей с тонером могут появляться капли воды вследствие перепада температур. Процесс образования капель воды называется конденсацией.

Конденсация неблагоприятно влияет на качество картриджей с тонером.





# Замена драм-картриджа

0290-01L

Драм-картридж является расходным материалом. Когда срок службы драм-картриджа подходит к концу, в окне **Окно состояния принтера** появляется соответствующее сообщение. Следуйте указаниям этого сообщения.

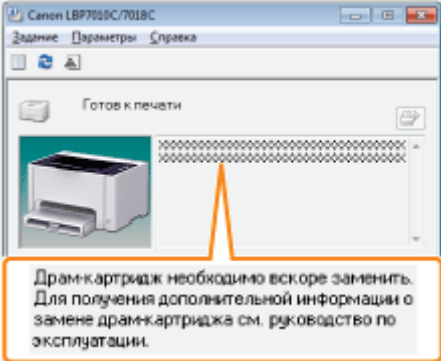
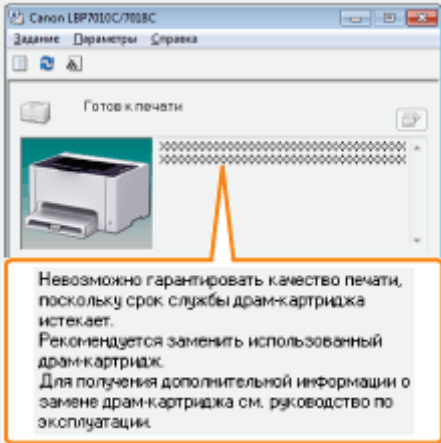
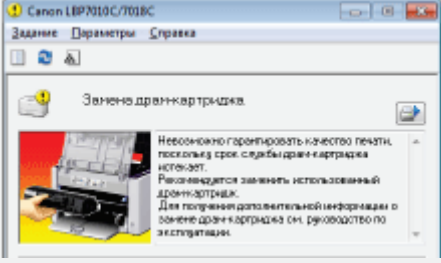
† Подробнее о сроке службы драм-картриджа или запасном драм-картридже см. в разделе "**Расходные материалы**".

Сообщение	Способ устранения	Способ замены
	<p>Подготовьте запасной драм-картридж. Если требуется выполнить печать большого объема данных, рекомендуем заменить драм-картридж.</p>	
	<p>Замените драм-картридж. † Можно продолжать печатать в таком состоянии, однако качество печати может ухудшиться.</p>	<p>❖ "Замена драм-картриджа"</p>
	<p>Замените драм-картридж. † Щелкнув значок [  ] (Устранение ошибки), можно продолжать печатать, однако качество печати может ухудшиться.</p>	

## <Когда не производится немедленная замена драм-картриджа после приобретения запасного>

Обратите внимание на пункты, описанные в последующем разделе, для его хранения.

❖ "Хранение драм-картриджа"

См. также раздел "Важные указания по технике безопасности" или "Хранение драм-картриджа".

### ВАЖНО

#### О запасных драм-картриджах

Для обеспечения оптимального качества печати рекомендуется использовать фирменные драм-картриджи Canon.

Название модели	Поддерживаемый фирменный драм-картридж Canon
LBP7010C/LBP7018C	Canon Drum Cartridge 029

#### Избегайте использования поддельных драм-картриджей.

В продаже встречаются драм-картриджи, являющиеся подделками картриджей Canon.

Использование поддельных драм-картриджей может привести к ухудшению качества печати или снижению быстродействия аппарата.

Компания Canon не несет ответственности за какие-либо неисправности, несчастные случаи или ущерб, являющиеся результатом использования поддельных драм-картриджей.

Подробнее об этом см. в разделе "<http://www.canon.com/counterfeit>".

#### Храните драм-картридж надлежащим образом.

При обращении с драм-картриджем держите его надлежащим образом, как указано на рисунке. Не держите драм-картридж вертикально и не переворачивайте его.

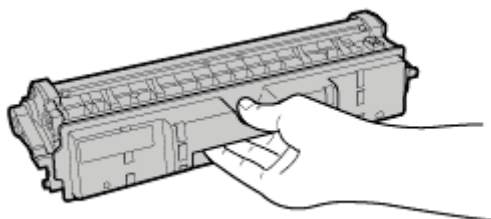

#### Не касайтесь электрических контактов (А), памяти драм-картриджа (В) и проявляющего валика (С).

Касание электрических контактов (А) или памяти драм-картриджа (В) может привести к повреждению принтера. Кроме того, прикосновение к светочувствительному барабану (С) или его повреждение может привести к ухудшению качества печати. Не трогайте его руками.

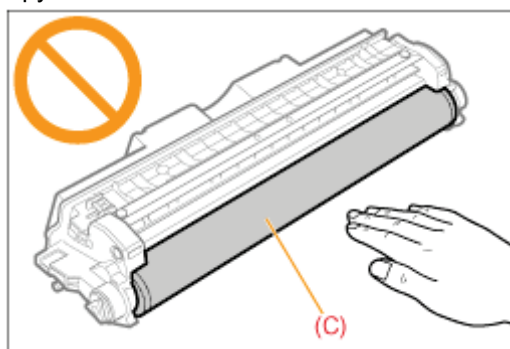
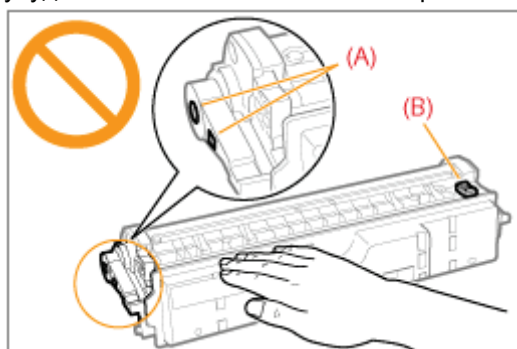

#### Другие меры предосторожности

- Не подвергайте драм-картриджи воздействию прямых солнечных лучей или яркого света.
- Не пытайтесь разбирать или модифицировать драм-картриджи.
- На драм-картридже может образоваться конденсат (капли воды на внутренней или внешней стороне) при его попадании в среду с резкими перепадами температур или влажности.  
При перемещении драм-картриджа в помещение с перепадами температур необходимо оставить его в защитном пакете на два часа или больше для выравнивания температур.
- Не оставляйте верхнюю крышку или переднюю крышку открытой в течение продолжительного времени.

 **ПРИМЕЧАНИЕ**

**Об упаковочных материалах**

Количество, форма и размещение упаковочных материалов могут изменяться без предварительного уведомления.

# Замена драм-картриджа

0290-01S

† Текущее состояние драм-картриджа можно проверить в диалоговом окне [Сведения о расходных материалах] окна состояния принтера.

➤ "Проверка состояния расходных материалов"

Перед заменой драм-картриджа ознакомьтесь с разделом "Внимание (драм-картридж)".

## 1

**Снимите крышку лотка.**



## 2

**Уберите бумагу, загруженную в универсальный лоток.**

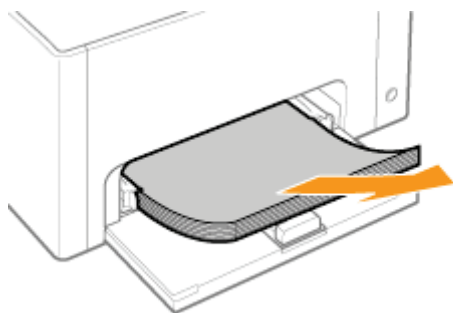

## 3

**Закройте вспомогательный лоток.**



# 4

Откройте верхнюю крышку.

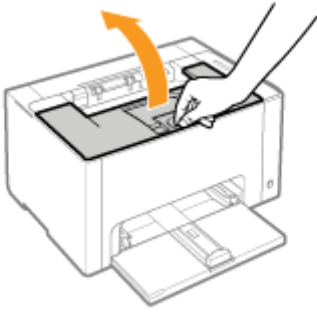

# 5

Возьмитесь за язычок (A), а затем откройте переднюю крышку.

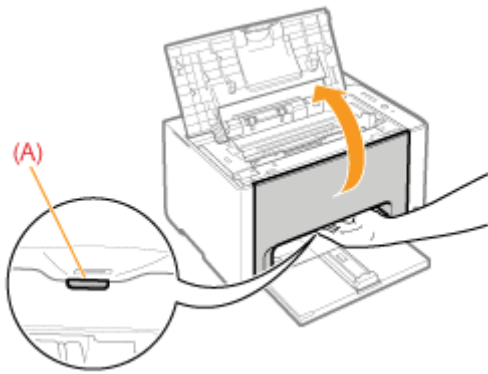

# 6

Поднимите рычаг разблокировки по обеим сторонам.

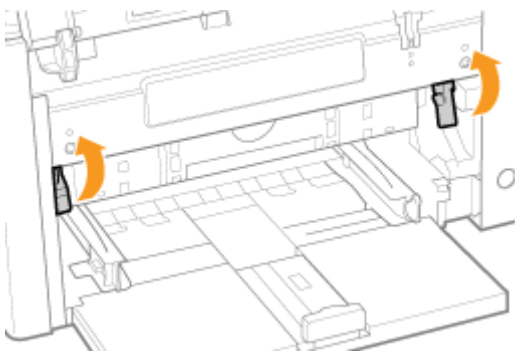

# 7

Извлеките драм-картридж.

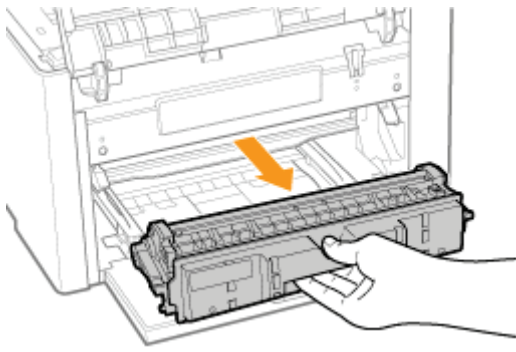

## 8

### **Извлеките новый драм-картридж из защитного пакета.**

Защитный пакет можно вскрыть руками, используя выемку.

- † Сохраните защитный пакет. Не выбрасывайте его. Он может понадобиться при извлечении драм-картриджа для техобслуживания принтера или других целей.

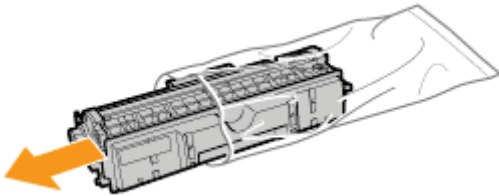

## 9

### **Снимите защитную крышку.**

- † Сохраните защитную крышку. Не выбрасывайте ее. Она может понадобиться при извлечении драм-картриджа для техобслуживания принтера или других целей.

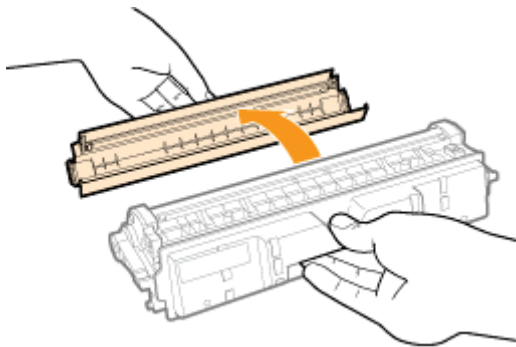

## 10

### **Установите драм-картридж.**

Вставьте драм-картридж в принтер плотно до упора, совмещая метки (A) с обеих сторон драм-картриджа с направляющими драм-картриджа внутри принтера.

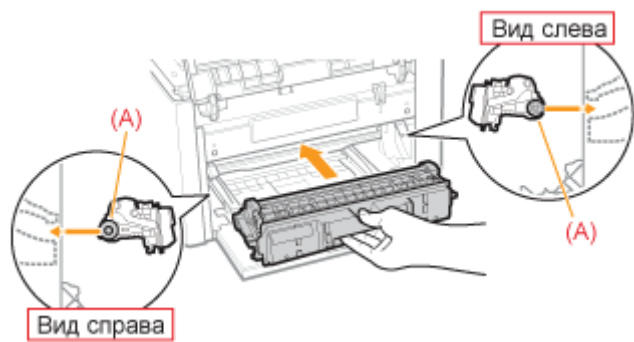

## 11

**Нажмите на рычаг разблокировки с обеих сторон.**

## 12

**Закройте переднюю крышку.**

## 13

**Закройте верхнюю крышку.**

При хранении нового драм-картриджа и обращении с драм-картриджем, извлеченным из принтера для проведения техобслуживания или для транспортировки принтера, обратите внимание на следующие пункты.

## ВАЖНО

### Меры предосторожности при хранении драм-картриджа

Для безопасного и бесперебойного использования драм-картриджей храните их в месте, которое соответствует следующим условиям.

- Не храните драм-картриджи в месте, подверженном воздействию прямых солнечных лучей.
- Не храните драм-картриджи в месте, подверженном воздействию высокой температуры или влажности, либо в месте, где отмечаются резкие перепады температуры или влажности.
  - Диапазон температур хранения: от 0 до 35 °C
  - Диапазон относительной влажности хранения: от 35 до 85% относительной влажности (без образования конденсата)
- Не храните драм-картриджи в месте, где присутствуют коррозионные газы, такие как аммиак, в местах с повышенным содержанием соли в воздухе или в запыленных местах.
- Храните драм-картриджи в местах, недоступных для детей.

### Храните драм-картриджи в том же положении, в котором они устанавливаются в принтер.

Не храните драм-картриджи в вертикальном или перевернутом положении.

### При извлечении использованного драм-картриджа из принтера

Немедленно наденьте на драм-картридж защитную крышку (A) и поместите его в оригинальный защитный пакет или оберните его плотной тканью.

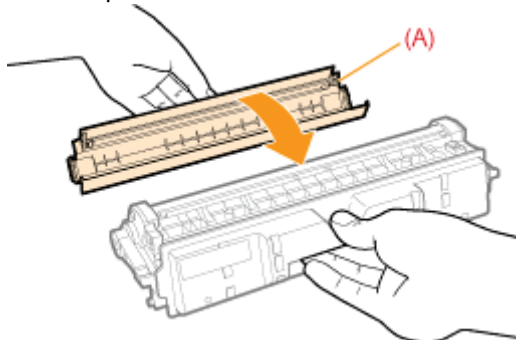

### О новом драм-картридже

Не извлекайте новый драм-картридж из защитного пакета непосредственно до момента его использования.

## ПРИМЕЧАНИЕ

### О конденсации

Даже в пределах допустимого для хранения диапазона влажности как внутри, так и снаружи драм-картриджей могут появляться капли воды вследствие перепада температур. Процесс образования капель воды называется конденсацией.

Конденсация неблагоприятно влияет на качество драм-картриджей.



# Перемещение принтера

0290-01W

При смене местоположения принтера или перемещении принтера на время технического обслуживания обязательно выполняйте следующую процедуру.

† Подробнее о месте установки см. в разделе "Установка принтера".

См. также раздел "Важные указания по технике безопасности".

## 1

**ВЫКЛЮЧИТЕ принтер, а затем отсоедините от него кабели или шнуры.**

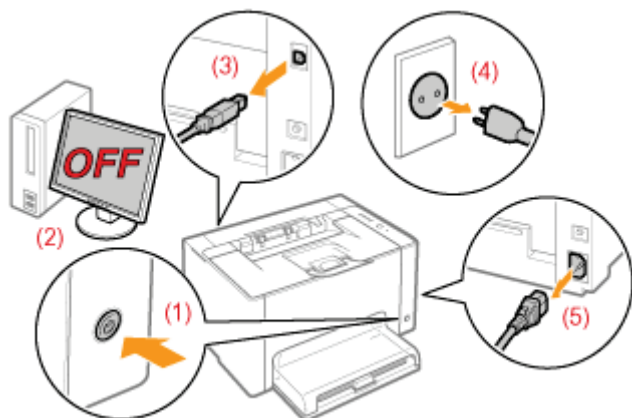

**<Как отсоединить кабель или шнур>**

USB-кабель	(2) Выключите компьютер. (3) Отсоедините кабель от принтера.
Шнур питания	(4) Отсоедините штепсель шнура питания от розетки сети переменного тока. (5) Отсоедините шнур от принтера.

## 2

**Закройте вспомогательный лоток, а затем снимите крышку лотка и универсальный лоток.**

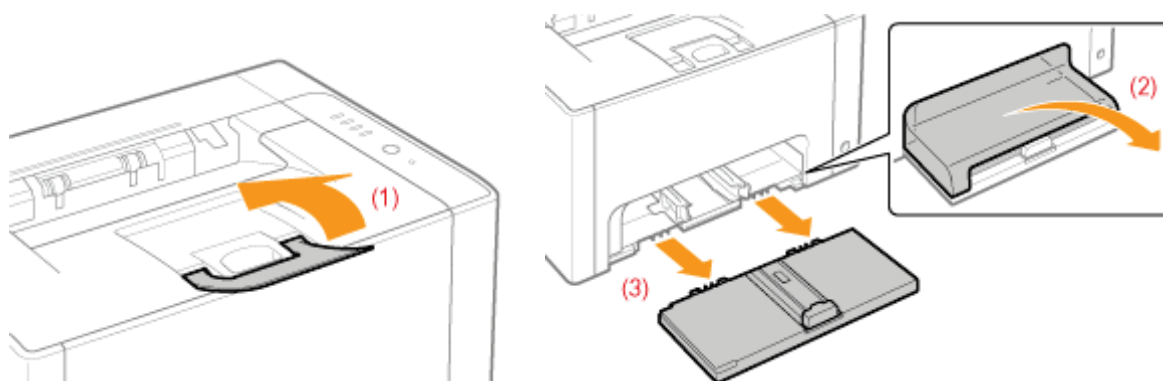

## 3

**Перенесите блок принтера на место установки.**

Переносите принтер передней стороной к себе, удерживая его за ручки.

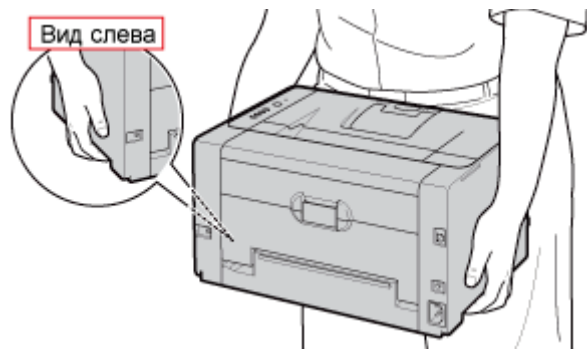

## 4

**Установите универсальный лоток и крышку лотка.**

## 5

**Подсоедините кабель или шнур.**

**<Как подсоединить кабель или шнур>**

USB-кабель	Подсоедините к USB-разъему на принтере.
Шнур питания	(1) Вставьте шнур питания в гнездо питания на принтере. (2) Вставьте штепсель шнура питания в розетку сети переменного тока.

### **При транспортировке блока принтера**

Для предотвращения повреждения принтера во время транспортировки выполните указанную ниже процедуру.

- **Извлеките картриджи с тонером.**

† См. также раздел "[Хранение картриджей с тонером](#)".

- **Надежно упакуйте принтер в оригинальную коробку с помощью упаковочных материалов, находящихся в коробке.**

† Если оригинальная упаковка и упаковочные материалы в коробке не сохранились, соответствующим образом упакуйте принтер и его детали в подходящие коробку и упаковочные материалы.

## ➤ Настройка цвета (Калибровка)

Если цвета изменились и печать данных выполняется в неправильных цветах (отличных от указанных), выполните калибровку.



## ➤ Чистка термозакрепляющего валика принтера

В случае обнаружения приведенных ниже симптомов выполните чистку термозакрепляющего валика.

- На лицевой или обратной стороне отпечатанной бумаги имеются пятна.

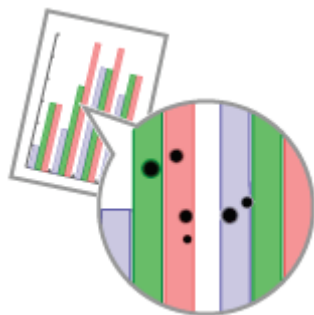

- В окне состояния принтера отображается сообщение <Требуется чистка>.

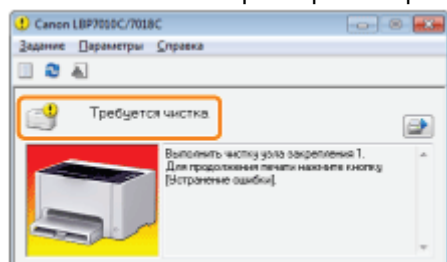

## ➤ Чистка светочувствительного барабана принтера

В случае обнаружения приведенных ниже симптомов выполните чистку светочувствительного барабана.

- На изображениях на равных расстояниях появляются короткие белые полосы (линии) (особенно при высокой влажности окружающей среды).
- На изображениях появляются длинные черные полосы (линии) (особенно при низкой температуре окружающей среды).
- На изображениях на равных расстояниях появляются короткие черные полосы (линии), пятна или белые точки (особенно при высокой температуре окружающей среды).

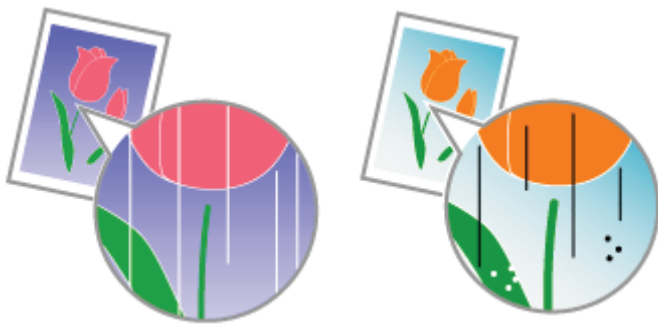

### **Чистка внешней поверхности принтера**

---

Для поддержания оптимального качества печати периодически выполняйте чистку наружных поверхностей и вентиляционных отверстий принтера.



# Настройка цвета (Калибровка)

0290-01Y

В этом разделе приводится описание процедуры выполнения калибровки вручную.

## ВАЖНО

### Меры предосторожности при выполнении калибровки

- Если калибровка выполняется часто, срок службы картриджей с тонером или драм-картриджа может сократиться.
- Перед выполнением калибровки убедитесь в том, что в картриджах с тонером остается тонер.
  - † Текущее состояние картриджей с тонером каждого цвета можно проверить в диалоговом окне [Сведения о расходных материалах] окна состояния принтера.
    - ❖ "Проверка состояния расходных материалов"
  - † Если калибровка выполняется в тот момент, когда срок службы картриджей с тонером подошел к концу, калибровка может завершиться неправильно. В этом случае замените картриджи с тонером, а затем выполните калибровку заново.
    - ❖ "Замена картриджа с тонером"

## ПРИМЕЧАНИЕ

### Выполняйте калибровку в назначенное время или сразу после включения принтера.

Можно настроить принтер таким образом, чтобы калибровка выполнялась автоматически ежедневно в назначенное время или сразу после включения принтера.

- ❖ "Настройки автоматической калибровки"

## 1

Щелкните значок [  ], отображаемый в области задач, а затем выберите имя принтера.

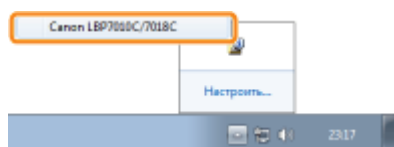

## 2

В меню [Параметры] выберите [Утилита] → [Калибровка].

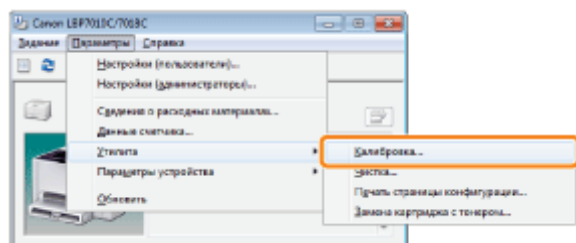

## 3

Щелкните [ОК].



 **ПРИМЕЧАНИЕ**

**Время калибровки**

Чистка занимает приблизительно 57 секунд.

# Настройки автоматической калибровки

0290-020

В этом разделе приводится описание процедуры автоматического выполнения калибровки.

## ПРИМЕЧАНИЕ

### Если калибровка не выполняется автоматически

Если период между выключением и повторным включением принтера составляет менее 8 часов, калибровка не выполняется. Однако в зависимости от условий эксплуатации калибровка может выполняться, даже если период между выключением и включением составляет менее 8 часов.

## 1

Щелкните значок [  ], отображаемый в области задач, а затем выберите имя принтера.

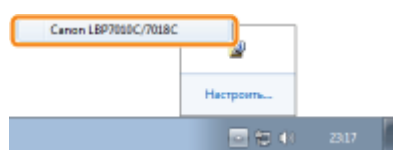

## 2

В меню [Параметры] выберите [Параметры устройства] → [Настройки калибровки].

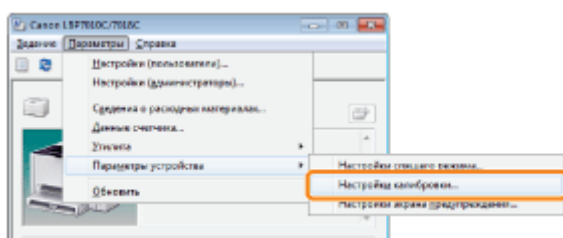

## 3

Укажите настройки автоматической калибровки.

При автоматическом выполнении ежедневной калибровки в назначенное время

- (1) Установите флажок [Использовать таймер периодической калибровки].
- (2) В пункте [Время] укажите время, когда требуется выполнять калибровку.

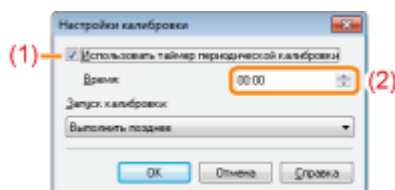

### ? Если калибровка не выполняется автоматически

Если принтер находится в приведенных ниже ситуациях, калибровка не выполняется даже при установке флажка [Использовать таймер периодической калибровки].

- Принтер выполняет печать, или произошла ошибка (Калибровка выполняется после завершения задания или устранения ошибки.)
- Время, указанное в пункте [Время], наступило в течение 30 минут после выполнения последней калибровки

## При выполнении калибровки сразу после включения принтера

Выберите [Выполнить немедленно] в пункте [Запуск калибровки].

† Если калибровка выполняется сразу после включения принтера, для подготовки принтера к печати потребуется дополнительное время.

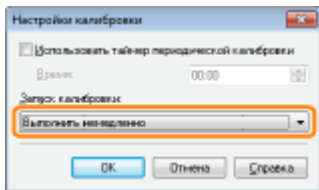

### ? Если калибровка не выполняется автоматически

В зависимости от внутреннего состояния принтера калибровка может не выполняться сразу после включения принтера, даже если выбран вариант [Выполнить немедленно].

## 4

Щелкните [ОК].



# Чистка термозакрепляющего валика принтера

0290-021

† Для чистки термозакрепляющего валика необходима обычная бумага формата A4. Приготовьте обычную бумагу формата A4.

## 1

**Загрузите обычную бумагу формата A4 в универсальный лоток.**

➤ "Загрузка бумаги"

### ПРИМЕЧАНИЕ

**Перед началом чистки откройте вспомогательный лоток.**

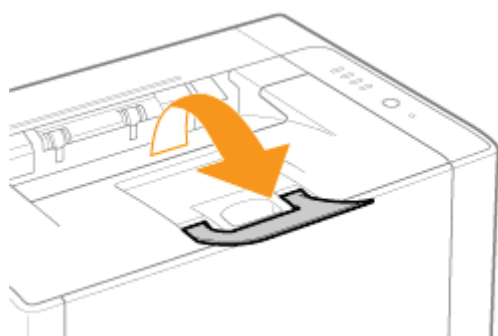

## 2

**Щелкните значок [  ] в области уведомлений Windows, а затем выберите имя принтера.**

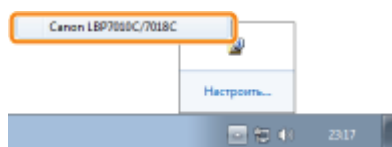

## 3

**В меню [Параметры] выберите [Утилита] → [Чистка].**

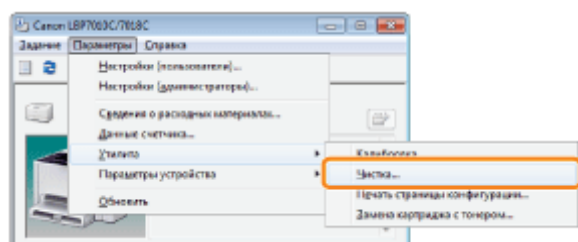

## 4

**Выберите [Тип чистки].**

(1) Выберите [Чистка узла закрепления 1].

(2) Щелкните [OK].

→ Будет подан лист бумаги и принтер начнет чистку термозакрепляющего валика.

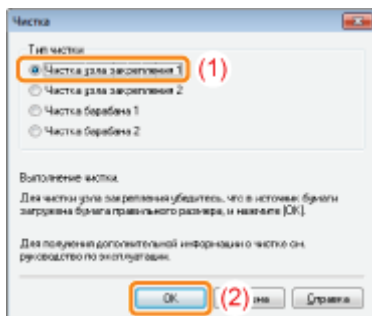

**?** На отпечатанной бумаге имеются пятна, даже если выполняется [Чистка узла закрепления 1]

Выполните операцию [Чистка узла закрепления 2].

➤ "Выполнение операции [Чистка узла закрепления 2]"

#### ПРИМЕЧАНИЕ

##### **Время чистки**

Чистка занимает приблизительно 130 секунд.

- † Процесс чистки термозакрепляющего валика нельзя отменить. Дождитесь его завершения. (Чистка считается завершенной после полного вывода бумаги.)

## Выполнение операции [Чистка узла закрепления 2]

0290-022

† Для выполнения операции [Чистка узла закрепления 2] требуется обычная бумага формата А4. Подготовьте обычную бумагу формата А4.

### 1

**Загрузите обычную бумагу формата А4 в универсальный лоток.**

➤ "Загрузка бумаги"

#### ПРИМЕЧАНИЕ

**Перед началом чистки откройте вспомогательный лоток.**

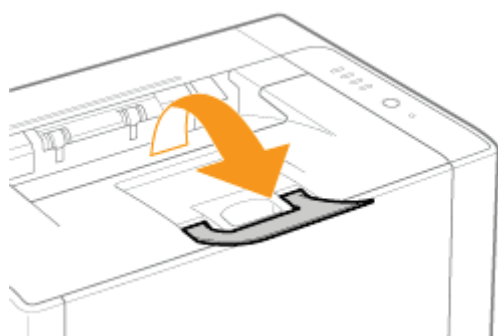

### 2

**Щелкните значок [  ], отображаемый в области задач, а затем выберите имя принтера.**

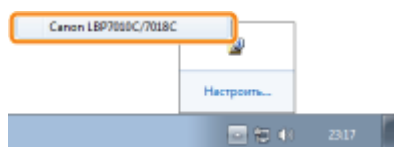

### 3

**В меню [Параметры] выберите [Утилита] → [Чистка].**

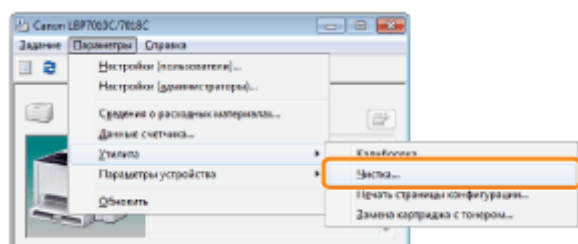

### 4

**Выберите [Тип чистки].**

(1) Выберите [Чистка узла закрепления 2].

(2) Щелкните [OK]. Печатается чистящая страница.

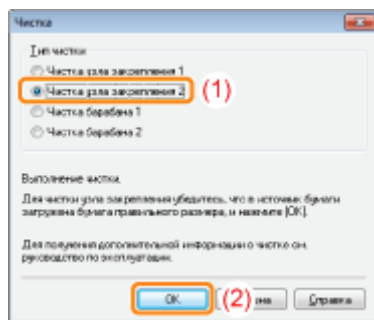

Далее выполните чистку термозакрепляющего валика с помощью отпечатанной чистящей страницы.

## 5

Если в универсальный лоток загружена какая-либо бумага, уберите ее.

## 6

Загрузите чистящую страницу в универсальный лоток отпечатанной стороной вниз.

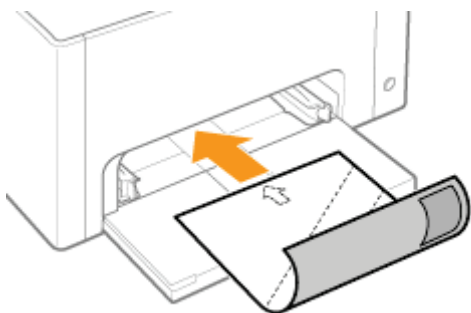

## 7

Нажмите клавишу [  ] (Бумага).

→ Чистящая страница подается в принтер, и в принтере начинается чистка термозакрепляющего валика.

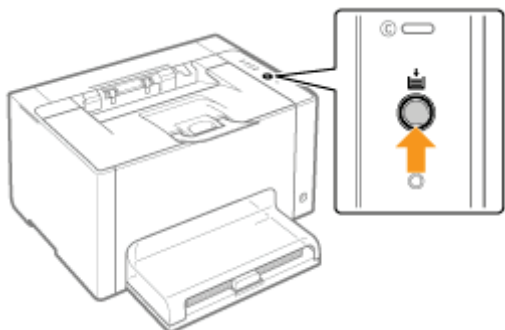

### ПРИМЕЧАНИЕ

#### Время чистки

Чистка занимает приблизительно 90 секунд.

- † Процесс чистки термозакрепляющего валика нельзя отменить. Дождитесь его завершения. (Чистка считается завершенной после полного вывода бумаги.)



# Чистка светочувствительного барабана принтера

0290-023

## 1

Щелкните значок [  ], отображаемый в области задач, а затем выберите имя принтера.

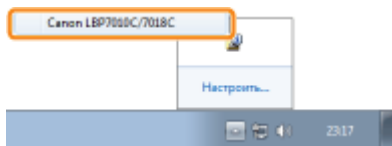

## 2

В меню [Параметры] выберите [Утилита] → [Чистка].

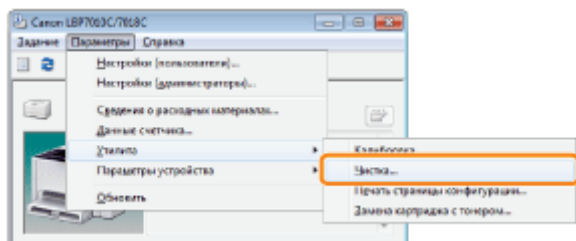

## 3

Выберите [Тип чистки].

- (1) В зависимости от симптомов выберите вариант [Чистка барабана 1] или [Чистка барабана 2].
- (2) Щелкните [ОК].

→ В окне состояния принтера появляется сообщение <Чистка>, и в принтере начинается чистка светочувствительного барабана.

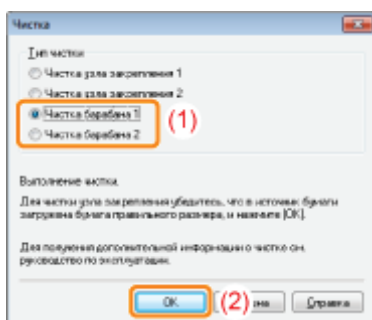

[Чистка барабана 1]	Выберите этот вариант, если на изображениях на равных расстояниях появляются короткие белые полосы (линии) (особенно при высокой влажности окружающей среды).
[Чистка барабана 2]	Выберите этот вариант в приведенных ниже ситуациях. <ul style="list-style-type: none"><li>• На изображениях появляются длинные черные полосы (линии) (особенно при низкой температуре окружающей среды).</li><li>• На изображениях на равных расстояниях появляются короткие черные полосы (линии), пятна или белые точки (особенно при высокой температуре окружающей среды).</li></ul>

 **ПРИМЕЧАНИЕ**

**Время чистки**

- [Чистка барабана 1]: занимает приблизительно 93 с.
- [Чистка барабана 2]: занимает приблизительно 125 с.

† Процесс чистки светочувствительного барабана нельзя отменить. Дождитесь его завершения.

# Чистка внешней поверхности принтера

0290-024

Перед чисткой внешней поверхности принтера ознакомьтесь с разделом "Внимание (чистка)".

## 1

**ВЫКЛЮЧИТЕ** принтер, а затем отсоедините от него кабели или шнуры.

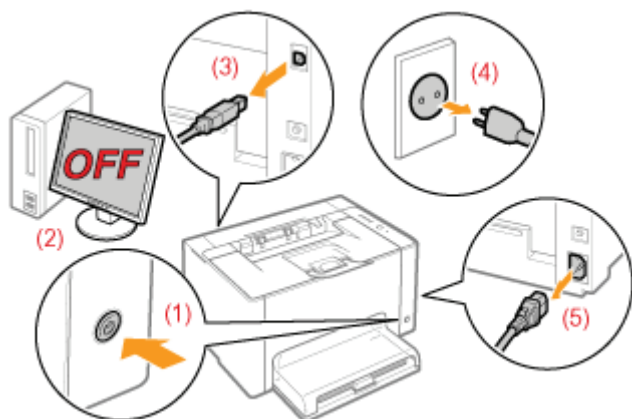

**<Как отсоединить кабель или шнур>**

USB-кабель	(2) Выключите компьютер. (3) Отсоедините кабель от принтера.
Шнур питания	(4) Отсоедините штепсель шнура питания от розетки сети переменного тока. (5) Отсоедините шнур от принтера.

## 2

**Тщательно отожмите мягкую ткань, смоченную в воде или мягком моющем средстве, растворенном в воде, и сотрите грязь.**

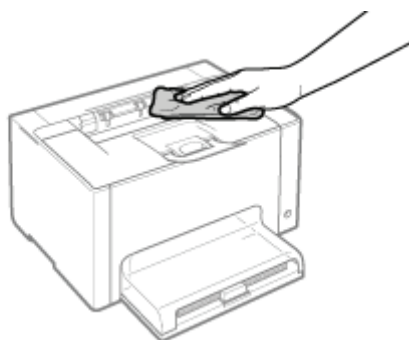

## 3

**После удаления грязи протрите принтер сухой тканью.**

## 4

**Когда принтер полностью сухой, подсоедините кабель или шнур.**



### <Как подсоединить кабель или шнур>

USB-кабель	Подсоедините к USB-разъему на принтере.
Шнур питания	(1) Вставьте шнур питания в гнездо питания на принтере. (2) Вставьте штепсель шнура питания в розетку сети переменного тока.

См. также раздел "Важные указания по технике безопасности".

### ВАЖНО

#### **Меры предосторожности при чистке внешней поверхности принтера**

- Используйте только воду или мягкое моющее средство, разбавленное водой, так как использование другого моющего средства может привести к деформации или растрескиванию пластмассовых частей принтера.
- При использовании мягкого моющего средства обязательно разбавляйте его водой.  
Если используется мягкое моющее средство, разведенное водой, сотрите его мягкой тканью, смоченной водой.
- Не допускайте попадания на принтер жирных или маслянистых субстанций. Не применяйте жир или масло.

## Местоположение серийного номера

0290-026

Серийный номер необходим для выполнения сервисного обслуживания.

Серийный номер находится в месте, указанном на приведенном ниже рисунке.

† Не удаляйте наклейки с серийным номером.

### Задняя часть принтера

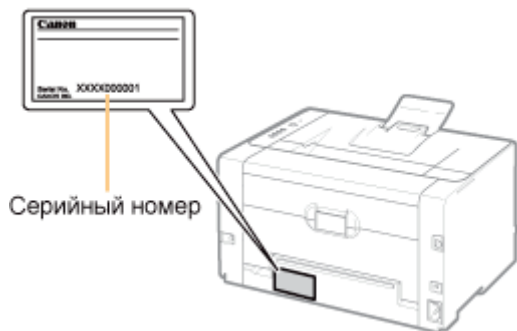

### Внешний вид упаковочной коробки

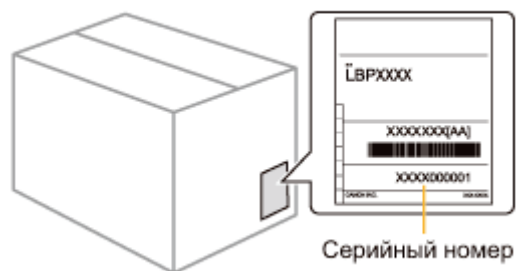

# Установка принтера

0290-027

Во время установки принтера выполните указанные ниже процедуры.

Перед установкой принтера см. раздел "Внимание (установка принтера)".

<b>1</b>	<b>Проверка перед установкой принтера</b> <ul style="list-style-type: none"><li>• Проверка комплектности</li><li>• Проверка места установки</li></ul>	➤ "Проверка комплектности и места установки"
<b>2</b>	<b>Удаление упаковочных материалов</b>	➤ "Удаление упаковочных материалов"
<b>3</b>	<b>Установка принтера</b> <ul style="list-style-type: none"><li>• Перемещение принтера к месту установки</li><li>• Подсоединение шнура питания</li></ul>	➤ "Установка принтера"
<b>4</b>	<b>Загрузка бумаги</b>	➤ "Загрузка бумаги"
<b>5</b>	<b>Установка драйвера принтера</b>	➤ "Установка драйвера принтера"
<b>6</b>	<b>Проверка операции печати</b>	Проверьте работу, выполнив печать страницы конфигурации. ➤ "Функция печати страницы конфигурации"

См. также раздел "Важные указания по технике безопасности".

### ВАЖНО

#### **Защита принтера от конденсации**

- Для предотвращения образования конденсата внутри принтера в перечисленных ниже случаях дайте принтеру адаптироваться к новой температуре и влажности в течение по меньшей мере двух часов перед началом его эксплуатации.
  - Если помещение, в котором установлен принтер, быстро нагревается
  - Если принтер перемещается из прохладного и сухого помещения в теплое и влажное помещение
- Если внутри принтера образуются капельки воды (конденсат), это может привести к замятию бумаги или ухудшению качества печати.

#### **Если используется ультразвуковой увлажнитель воздуха**

В ультразвуковых увлажнителях воздуха рекомендуется использовать очищенную воду или иную чистую воду. При использовании водопроводной или родниковой воды включения, содержащиеся в воде, будут рассеиваться в воздухе. Они могут попасть внутрь принтера и вызвать ухудшение качества печати.

#### **Меры предосторожности, касающиеся источника питания**

- Используйте для подключения принтера отдельную розетку сети переменного тока. Не используйте другие гнезда розетки сети переменного тока.
- Не подключайте штепсель шнура питания к вспомогательной розетке на компьютере.
- Запрещается подключать принтер к розетке сети переменного тока, к которой подключено какое-либо из приведенных ниже устройств.
  - копировальный аппарат
  - кондиционер
  - шредер
  - оборудование, потребляющее большое количество электроэнергии
  - оборудование, генерирующее электрические помехи
- Максимальная потребляемая мощность принтера не превышает 868 Вт.
- Электрические помехи или резкое падение напряжения в сети питания могут вызвать неполадки в работе принтера или компьютера либо привести к потере данных.

#### **Не устанавливайте принтер в перечисленных ниже местах, так как это может привести к повреждению принтера.**

- Места, подверженные резким перепадам температуры или влажности
- Места, подверженные образованию конденсата
- В плохо проветриваемом помещении  
(При длительной эксплуатации принтера или выполнении большого объема печати в плохо проветриваемом помещении озон или другие пахучие газы, выделяемые принтером, могут создать неблагоприятную для работы атмосферу. Кроме того, во время печати в воздухе накапливаются частицы химических веществ. Поэтому важно обеспечить соответствующую вентиляцию.)
- Места вблизи оборудования, генерирующего магнитные или электромагнитные волны
- Лаборатории или другие места, где происходят химические реакции
- Места, подверженные воздействию соленого воздуха, разъедающих или токсичных газов
- Опора, способная прогнуться под весом принтера, — например, ковер или мат

#### **Меры предосторожности при подсоединении шнура питания**

- Не подсоединяйте штепсель шнура питания принтера к вспомогательной розетке на компьютере.
- Для подключения принтера необходимо использовать отдельную розетку сети переменного тока.
- Запрещается подключать данный принтер к источнику бесперебойного питания. Это может привести к неисправности принтера или вызвать сбой питания.

#### **При ВКЛЮЧЕНИИ принтера впервые после его установки**

Если будет выведен чистый лист, это не ошибка.

 **ПРИМЕЧАНИЕ**

**О расходных материалах, поставляемых с принтером**

- Для расходных материалов, поставляемых с принтером, предусмотрены следующие сроки замены.

Картридж с тонером К (Black, черный)	Средний ресурс картриджа с тонером: 550 стр. * <sup>1</sup>
Картридж с тонером Y (Yellow, желтый) Картридж с тонером M (Magenta, пурпурный) Картридж с тонером C (Cyan, бирюзовый)	Средний ресурс комбинации картриджей с тонером Y (Yellow, желтый), M (Magenta, пурпурный) и C (Cyan, бирюзовый): 500 стр. * <sup>1</sup>
Драм-картридж	Срок службы драм-картриджа: 7 000 стр. * <sup>2</sup>

\*<sup>1</sup> Указанные выше показатели среднего ресурса приведены на основе стандарта "ISO/IEC 19798"\* при печати на бумаге формата А4, когда установлена плотность печати по умолчанию.

\* "ISO/IEC 19798" — это международный стандарт, относящийся к документу "Метод определения производительности картриджа с тонером для цветных принтеров и многофункциональных устройств, которые могут содержать принтерные компоненты", разработанный ISO (Международная организация по стандартизации).

\*<sup>2</sup> Срок службы драм-картриджа приведен на основе наших критериев оценки при печати на обычной бумаге формата А4 с интервалом 2 листа (прерывистая печать по 2 листа). Кроме того, это значение является сроком службы драм-картриджа при выполнении цветной печати. При выполнении только черно-белой печати срок службы драм-картриджа увеличивается приблизительно в два раза.

- Сведения о покупке расходных материалов см. в разделе "[Расходные материалы](#)".

## Проверка комплектности

Перед установкой принтера убедитесь, что в упаковке имеются в наличии все поставляемые аксессуары.

Если какой-либо компонент отсутствует или поврежден, обратитесь к местному уполномоченному дилеру Canon.

- Принтер  
Нижеприведенные составляющие уже установлены.  
- Картриджи с тонером  
- Драм-картридж
- Универсальный лоток
- Крышка лотка
- Шнур питания  
(Вид шнура питания из комплекта поставки может отличаться от представленного на иллюстрации.)
- Компакт-диска: "User Software"  
В комплект включены:  
- Драйвер принтера  
- Электронное руководство  
- Руководство по началу работы  
(арабский, болгарский, хорватский, чешский, эстонский, греческий, венгерский, латвийский, литовский, персидский, португальский, румынский, словацкий, словенский, турецкий, украинский)  
- Инструмент автоматического выключения
- Краткое руководство по настройке

### ПРИМЕЧАНИЕ

**В комплект поставки этого принтера входят два компакт-диска "User Software".**

Используйте компакт-диск, на котором указан предпочитаемый Вами язык.

### О USB-кабеле

- USB-кабель не входит в комплект поставки данного принтера. Убедитесь в наличии кабеля, подходящего к используемому компьютеру.
- Используйте USB-кабель с указанной ниже маркировкой.



## Сведения о руководствах, входящих в комплект поставки

Руководства из комплекта поставки этого принтера содержат указанные ниже сведения. Прочитайте эти руководства в зависимости от цели и воспользуйтесь в полной мере функциями этого принтера.

Название руководства	Содержание
<b>Краткое руководство по настройке</b>	Содержит разъяснения процедуры установки принтера.
<b>Электронное руководство</b>	Содержит разъяснения по всем операциям этого принтера, в частности способ использования принтера и устранения неполадок. (Содержание документа "Краткое руководство по настройке" также включено.)
<b>Руководство по началу работы</b>	Это простое руководство (в формате PDF) на указанных ниже языках. – арабский, болгарский, хорватский, чешский, эстонский, греческий, венгерский, латвийский, литовский, персидский, португальский, румынский, словацкий, словенский, турецкий,

† Чтобы просмотреть руководство в формате PDF, необходимо установить программу Adobe Reader/Adobe Acrobat Reader.

Если программа Adobe Reader/Adobe Acrobat Reader не установлена на компьютере, загрузите ее из веб-сайта компании Adobe Systems Incorporated.

## Проверка места установки

Для безопасного и удобного использования принтера установите его в месте, соответствующем следующим условиям.

### Температура и влажность

Диапазон температур	от 10 до 30°C (от 50 до 86°F)
Диапазон влажности	От 20 до 80% относительной влажности (без конденсации)

### Требования к источнику питания

Напряжение от 220 до 240 В ( $\pm 10\%$ ), частота 50/60 Гц ( $\pm 2$  Гц)

### Требования к установке

- Помещение, в котором предусмотрено достаточно свободного пространства
- † Обратитесь к следующим габаритным размерам компонентов и обеспечьте место установки.



- Помещение с хорошей вентиляцией
- Плоская ровная поверхность для установки
- Опора, способная выдержать вес принтера



# Удаление упаковочных материалов

0290-02A

## 📌 ПРИМЕЧАНИЕ

### При распаковке сохраните упаковочные материалы.

Коробка входит в комплект принтера при его покупке, а упаковочные материалы в коробке потребуются при транспортировке принтера к новому месту установки или для ремонта.

### Об упаковочных материалах

Количество, форма и размещение упаковочных материалов могут изменяться без предварительного уведомления.

**Выполняя приведенную далее процедуру, удалите всю оранжевую ленту, если она прикреплена к принтеру.**

# 1

**Снимите защитный лист.**

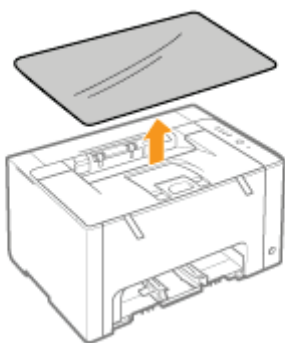

# 2

**Откройте верхнюю крышку.**

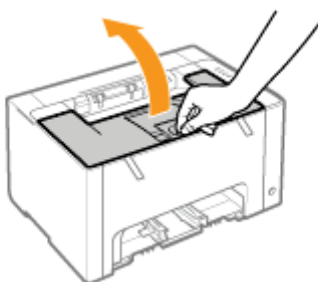

# 3

**Удалите из принтера два пластмассовых упаковочных материала (оранжевого цвета) с лентой.**

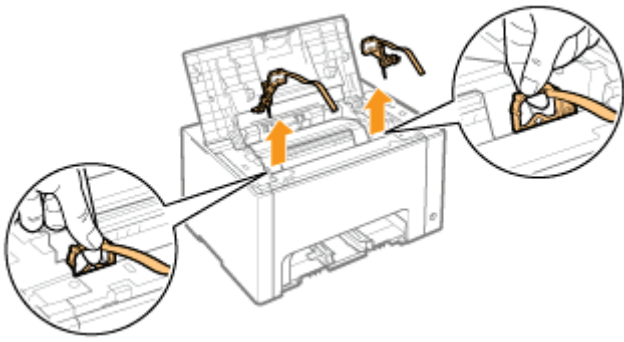

## 4

**Удалите из принтера бумагу.**

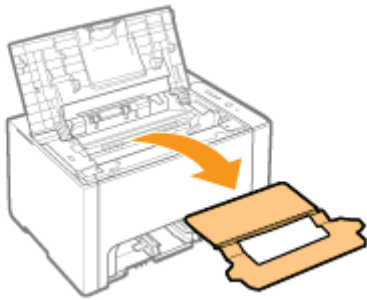

## 5

**Закройте верхнюю крышку.**

### Проверьте!

#### Проверка удаления упаковочных материалов

Убедитесь, что указанные ниже упаковочные материалы удалены полностью.

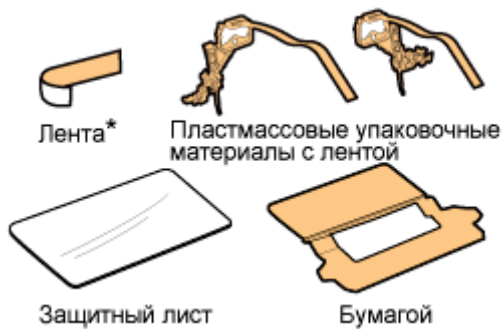

† Утилизация остатков упаковочных материалов осуществляется в соответствии с местным законодательством.

\* Убедитесь в том, что оранжевая лента полностью удалена.

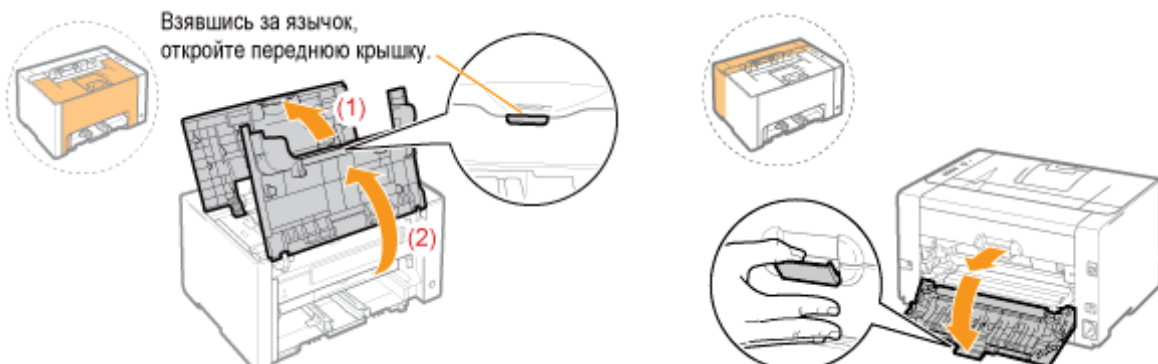

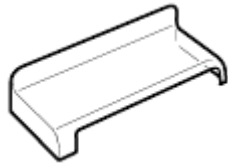
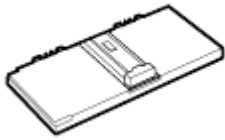

↑ Завершив проверку, закройте крышки.

📖 Далее установите драйвер принтера.  
➤ ["Установка принтера"](#)

## Перемещение принтера к месту установки

### 1

#### Перенесите блок принтера на место установки.

Переносите принтер передней стороной к себе, удерживая его за ручки.

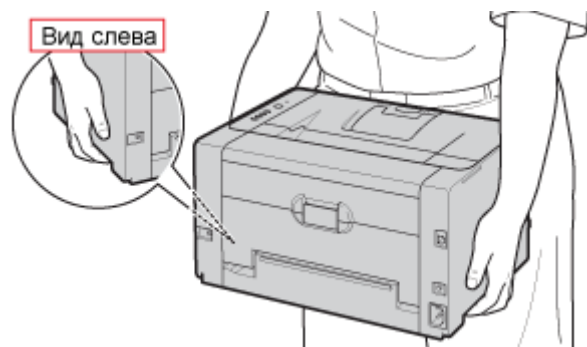

### 2

#### Установите универсальный лоток.

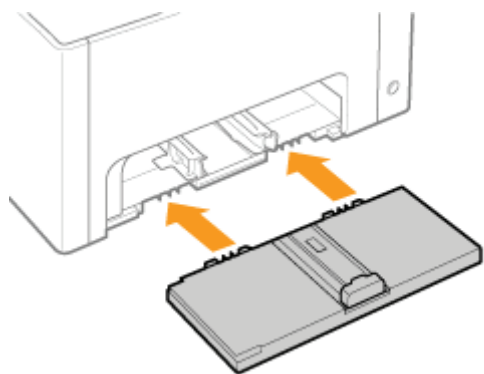

### 3

#### Установите крышку лотка.

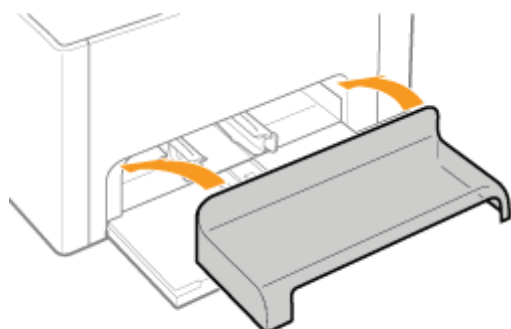

## Подсоединение шнура питания

# 1

Подсоедините шнур питания.

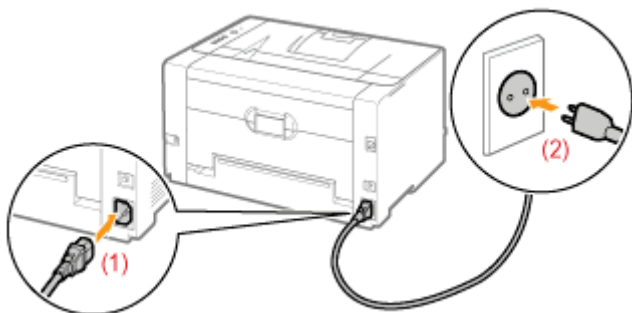

### ПРИМЕЧАНИЕ

#### Форма шнура питания из комплекта поставки

Форма входящего в комплект шнура питания может отличаться от показанной на рисунке выше.

Далее выполните указанные ниже процедуры.

<b>1</b>	<b>Загрузите бумагу.</b>	➤ "Загрузка бумаги"
<b>2</b>	<b>Установите драйвер принтера.</b>	➤ "Установка драйвера принтера"
<b>3</b>	<b>Проверьте операцию печати.</b>	Проверьте работу, выполнив печать страницы конфигурации. ➤ "Функция печати страницы конфигурации"

# Функция печати страницы конфигурации

0290-02E

Печать страницы конфигурации позволяет увидеть параметры блока принтера и другие текущие сведения о принтере.

† Функция печати страницы конфигурации предназначена для печати на бумаге формата А4. Обязательно используйте бумагу формата А4.

## 1

**Загрузите бумагу формата А4 в универсальный лоток.**

🔗 "Загрузка бумаги"

### 📌 ПРИМЕЧАНИЕ

**Перед началом печати откройте вспомогательный лоток.**

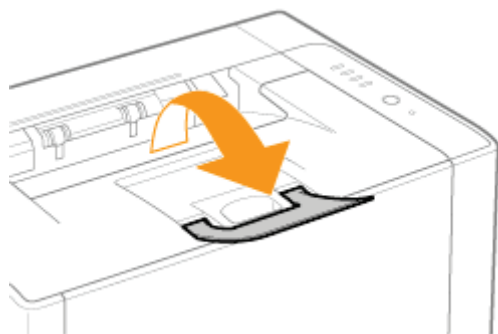

## 2

**Щелкните значок [  ] в области уведомлений Windows, а затем выберите имя принтера.**

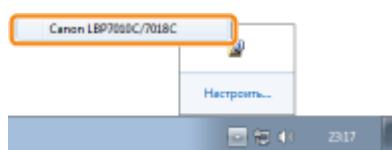

## 3

**В меню [Параметры] выберите [Утилита] → [Печать страницы конфигурации].**

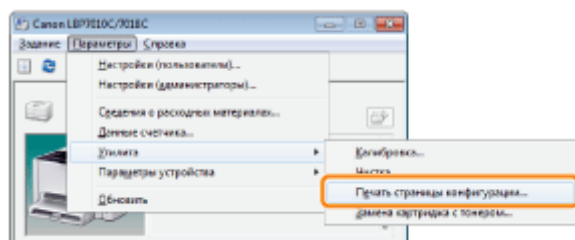

## 4

**Нажмите кнопку [OK], чтобы напечатать страницу конфигурации.**

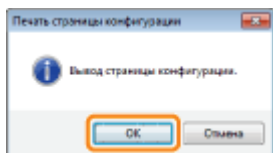

**? Если не удалось напечатать страницу конфигурации**

- ❖ "Выполнение печати невозможно (подключение через USB)"
- ❖ "Выполнение печати невозможно (через сервер печати)"

## **Установка драйвера**

---

0290-02F

**[Установка драйвера принтера](#)**

**[Удаление драйвера принтера](#)**

---



## Установка драйвера принтера

0290-02H

Драйвер принтера — это программное обеспечение, необходимое для печати с помощью данного принтера.

- † Подробнее о системном окружении, необходимом для использования драйвера принтера, см. в разделе ["Требования к системе для печати"](#).

Процедура установки драйвера принтера зависит от системного окружения принтера. См. перечисленные ниже главы в соответствии с вашим системным окружением.

### Подключение принтера к компьютеру с помощью USB-кабеля



Существует два указанных ниже способа установки драйвера принтера.

- † Если используется ОС Windows 7 или Server 2008 R2, установите драйвер принтера с помощью параметра <Простая установка>. (Возможно, установить принтер надлежащим образом не удастся даже после обнаружения принтера с помощью функции Plug and Play из-за ограничений операционной системы Windows.)

#### <Простая установка>

Устанавливает драйвер принтера с компакт-диска, который входит в комплект поставки (установка с компакт-диска). "Электронное руководство" устанавливается одновременно.

- ❖ ["Простая установка"](#)

#### <Plug and Play>

Определяет принтер при помощи функции Plug and Play и устанавливает драйвер принтера, выбирая его вручную с компакт-диска из комплекта поставки.

- ❖ ["Установка при помощи Plug and Play"](#)

### При использовании принтера с помощью сервера печати



### Если компьютер является сервером печати

Подробнее о процедуре установки драйвера принтера см. в расположенном выше разделе "Подключение принтера к компьютеру с помощью USB-кабеля".

- † После завершения установки настройте сервер печати.
  - ❖ ["Настройка сервера печати"](#)

## Если компьютер является компьютером-клиентом

---

Существует два указанных ниже способа установки драйвера принтера.

### <Локальная установка>

Драйвер принтера можно установить при помощи компакт-диска из комплекта поставки.

- ❖ "Простая установка"

### <Загрузка и установка>

Драйвер принтера можно установить, не используя компакт-диск из комплекта поставки, — путем загрузки драйвера принтера из сервера печати. Существует два указанных ниже способа загрузки и установки драйвера принтера.

- ❖ "Установка из папки принтера"
  - ❖ "Установление при помощи программы [Проводник]"
-

## 1

**Подсоедините USB-кабель.**

➤ "Подключение принтера к компьютеру"

† Если принтер подключен к компьютеру-клиенту через сервер печати, USB-кабель не требуется.

## 2

**Включите компьютер, а затем войдите в систему Windows как пользователь с правами администратора.**

**?** Если отображается экран автоматической установки Plug and Play (подключение через USB)

Щелкните [Отмена], выключите принтер, а затем выполните данную процедуру установки драйвера принтера.

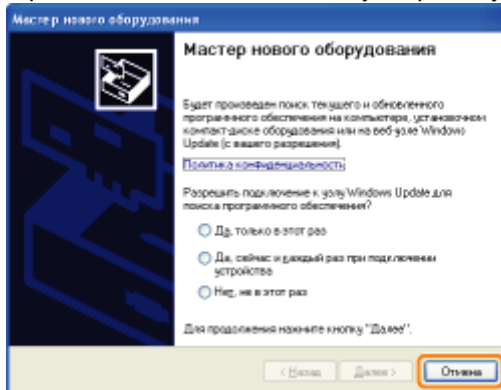
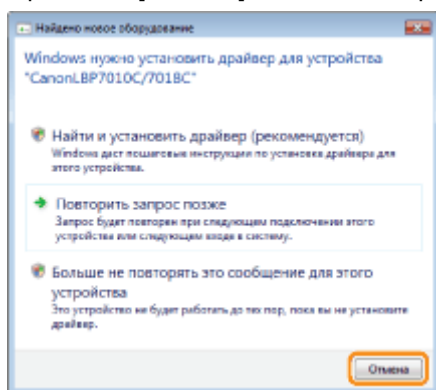

## 3

**Вставьте компакт-диск "User Software" из комплекта поставки в дисковод компьютера.**

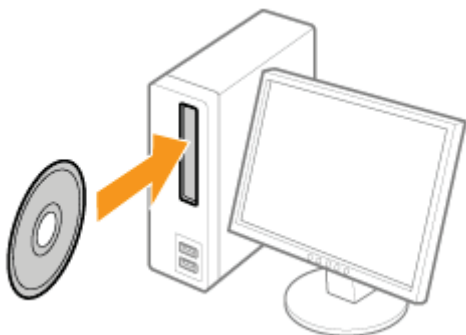

## 4

**Щелкните [Простая установка].**



**? Если приведенный выше экран не отображается**

➤ "Основные операции/Различные сведения для ОС Windows"

**? Если появится диалоговое окно [Автозапуск]**

Щелкните [Выполнить AUTORUN.EXE].

**? Если появится диалоговое окно [Контроль учетных записей пользователей]**

Нажмите кнопку [Да] или [Продолжить].

## 5

Щелкните [Установка].

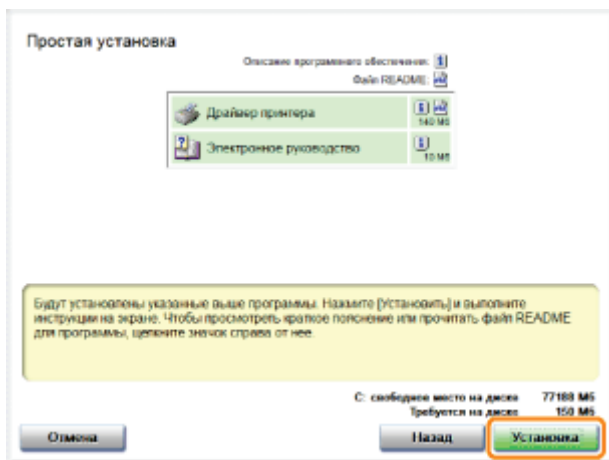

## 6

Прочитайте лицензионное соглашение, а затем щелкните [Да].

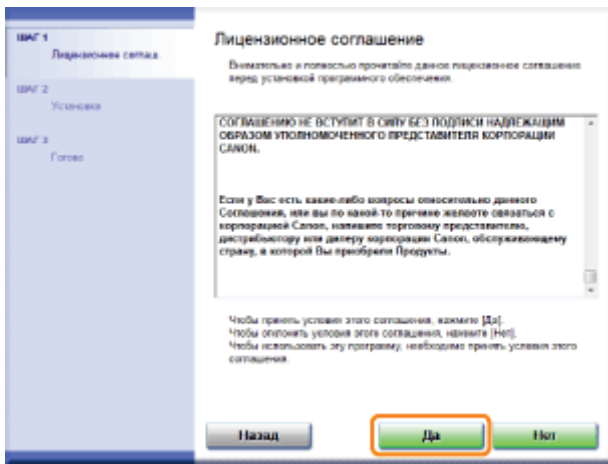

## 7

Нажмите кнопку [Далее].

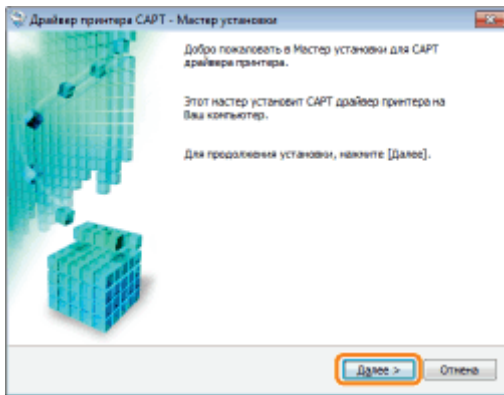

Последующая процедура отличается в зависимости от окружения. См. описанную ниже процедуру, которая соответствует вашему окружению.

- ❖ "Простая установка (подключение через USB)"
- ❖ "Простая установка (через сервер печати)"

# Подключение принтера к компьютеру

0290-02K

См. также раздел "Важные указания по технике безопасности".

## ВАЖНО

**Не подсоединяйте и не отсоединяйте USB-кабель, если принтер или компьютер ВКЛЮЧЕНЫ.**

Это может привести к неисправности принтера.

### Об устройствах однонаправленной связи

В принтере используется двунаправленная связь. Данная модель принтера не тестировалась при подключении при помощи устройств однонаправленной связи, таким образом, компания Canon не может гарантировать функционирование принтера при подключении посредством серверов однонаправленной печати, USB-концентраторов или коммутирующих устройств.

## ПРИМЕЧАНИЕ

### О USB-кабеле

- USB-кабель не входит в комплект поставки данного принтера. Убедитесь в наличии кабеля, подходящего к используемому компьютеру.
- Используйте USB-кабель с указанной ниже маркировкой.



## 1

**Убедитесь, что принтер и компьютер выключены.**

## 2

**Подсоедините USB-кабель.**

- Плоский разъем (A): Подключается к USB-порту компьютера.
- Квадратный разъем (B): Подключается к USB-разъему на данном принтере.

† Не рекомендуется включать принтер на данном этапе, даже если необходимо установить драйвер принтера.

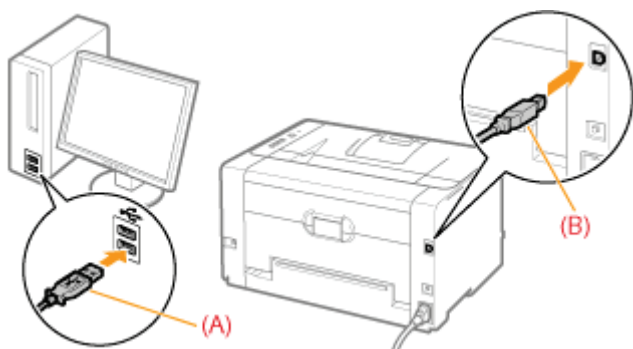

# Простая установка (подключение через USB)

0290-02L

† Подробнее о процедуре перед выбором способа установки (процедура перед шагом 1) см. в разделе "Простая установка".

## 1

**Выберите способ установки.**

- (1) Выберите [Установка USB соединения].
- (2) Нажмите кнопку [Далее].

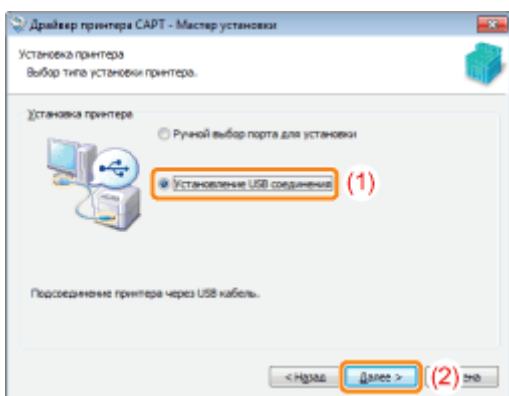

**? Если появляется сообщение с предложением перезапустить компьютер**

Перезапустите компьютер и повторно установите драйвер принтера.

## 2

**Нажмите кнопку [Да].**

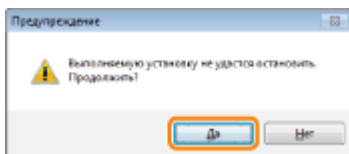

## 3

**При появлении на экране указанного ниже окна включите принтер.**

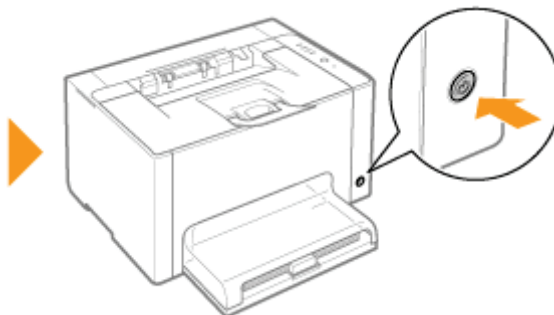
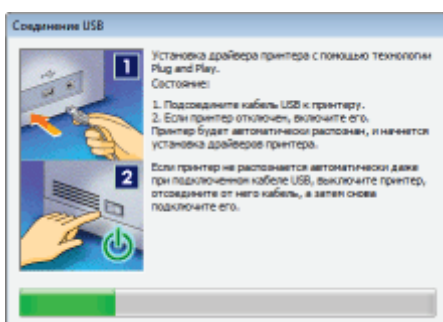

→ Запустится процесс установки.

Подождите, пока не исчезнет приведенный ниже экран. (Установка драйвера принтера может занять длительное время.)

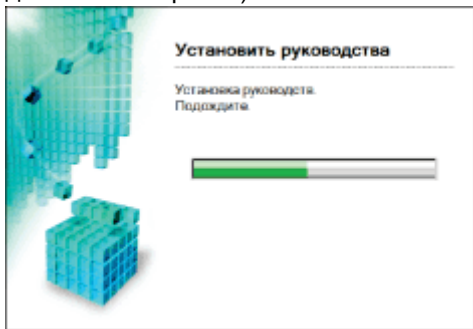

**? Если USB-кабель подсоединен, но принтер автоматически не распознается**

↳ "Принтер не распознается автоматически (простая установка)"

## 4

**Убедитесь, что в разделе [Установка] появился значок [ ✓ ], а затем щелкните [Далее].**

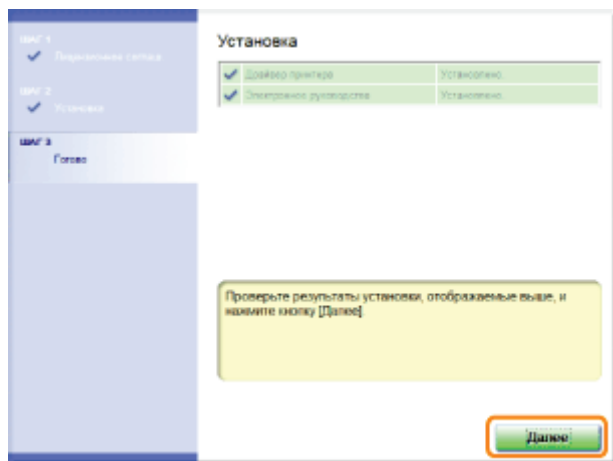

**? Если отображается значок [ ✗ ]**

↳ "Не удается установить драйвер принтера"

## 5

**Перезапустите компьютер.**

- (1) Установите флажок [Перезагрузить компьютер сейчас].
- (2) Щелкните [Перезагрузить].

† Когда появляется приведенный ниже экран, можно извлечь компакт-диск.



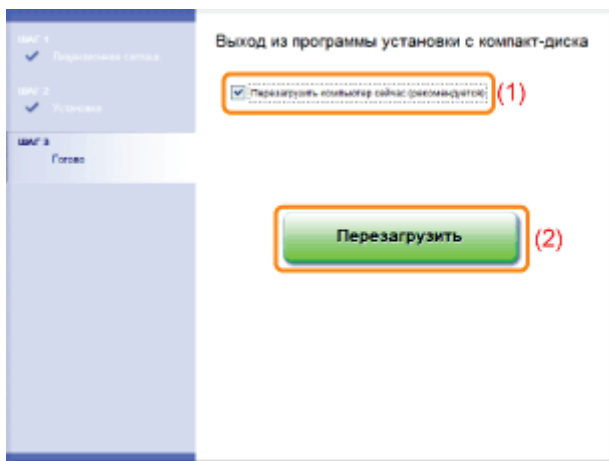

☞ После завершения установки для принтера будут созданы значок и папка.  
☞ "После установки"

# Простая установка (через сервер печати)

0290-02R

† Подробнее о процедуре перед выбором способа установки (процедура перед шагом 1) см. в разделе "[Простая установка](#)".

## 1

### Выберите способ установки.

- (1) Выберите [Ручной выбор порта для установки].
- (2) Нажмите кнопку [Далее].

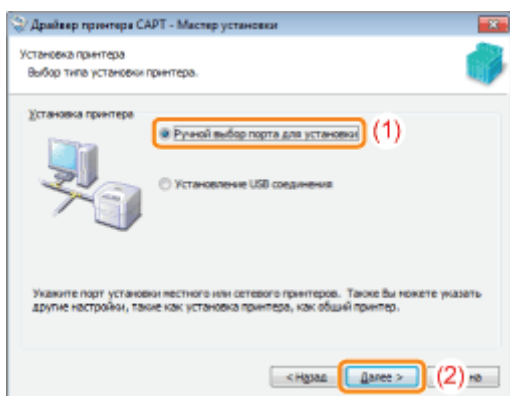

## 2

### Нажмите кнопку [Добавить порт].

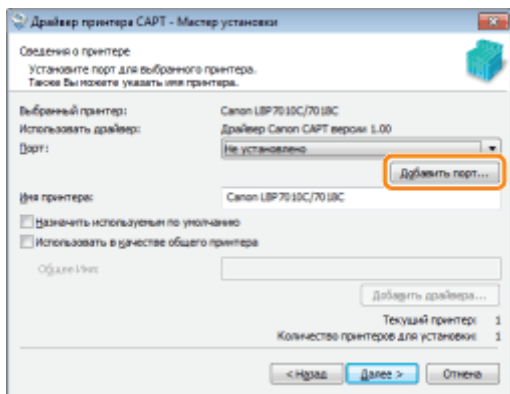

## 3

### Выберите порт, который требуется добавить.

- (1) Выберите [Сеть].
- (2) Щелкните [ОК].

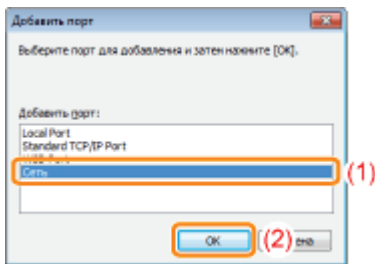

## 4

### Выберите общий принтер.

- (1) Выберите общий принтер на сервере печати.
- (2) Щелкните [ОК].

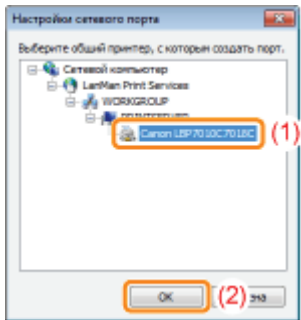

## 5

### Укажите, следует ли использовать принтер в качестве принтера по умолчанию.

- (1) Если нужно использовать данный принтер в качестве принтера по умолчанию, установите флажок [Назначить используемым по умолчанию].
- (2) Нажмите кнопку [Далее].

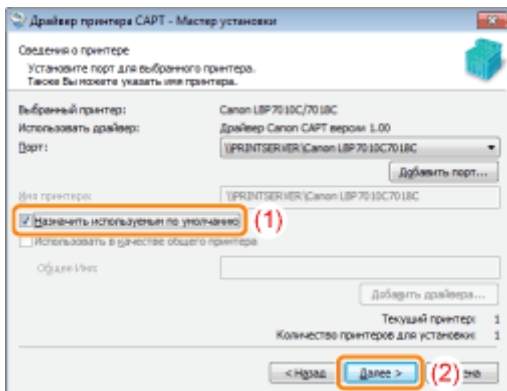

## 6

### Щелкните [Запуск].

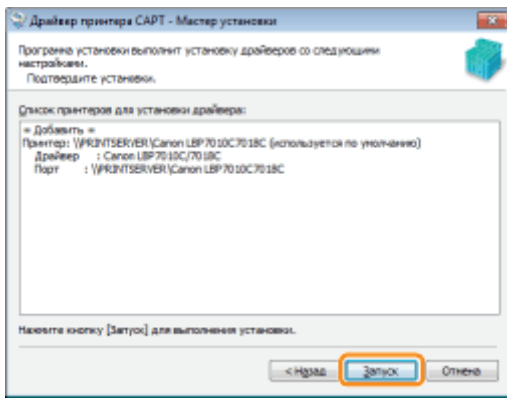

## 7

Нажмите кнопку [Да].

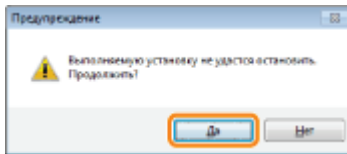

→ Запустится процесс установки.

Подождите, пока не исчезнет приведенный ниже экран. (Установка драйвера принтера может занять длительное время.)

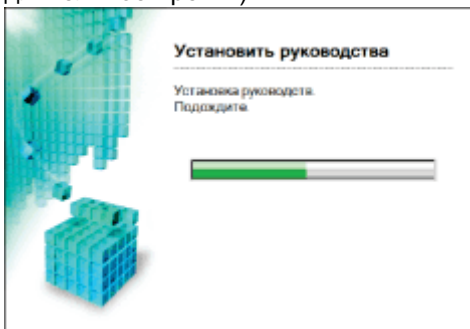

**? Если появится диалоговое окно [Принтеры]**

Нажмите кнопку [Установить драйвер].

## 8

Убедитесь, что в разделе [Установка] появился значок [✓], а затем щелкните [Далее].

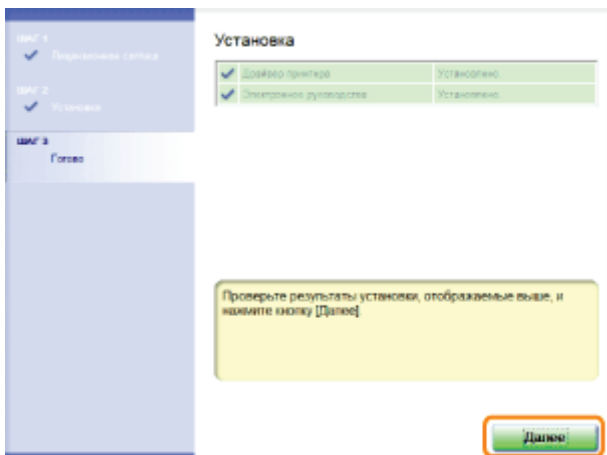

**? Если отображается значок [✗]**

❗ "Не удается установить драйвер принтера"

## 9

### Перезапустите компьютер.

- (1) Установите флажок [Перезагрузить компьютер сейчас].
- (2) Щелкните [Перезагрузить].

† Когда появляется приведенный ниже экран, можно извлечь компакт-диск.

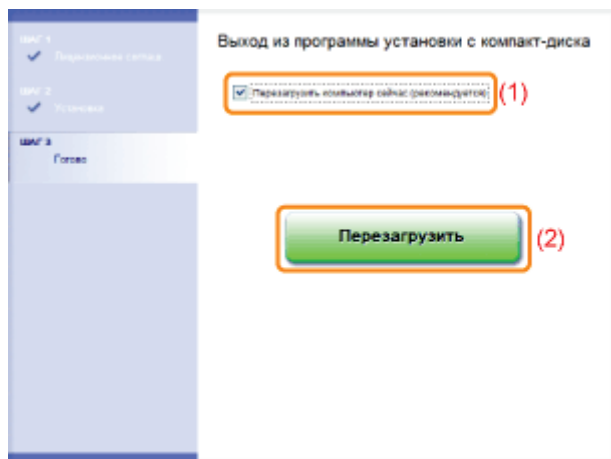

📁 После завершения установки для принтера будут созданы значок и папка.  
❗ "После установки"

Если драйвер принтера установлен правильно, появляются указанные ниже значки, папки и другие элементы в приведенных ниже расположениях.

- **Папка принтера** (☞ "Основные операции/Различные сведения для ОС Windows")

Значок данного принтера

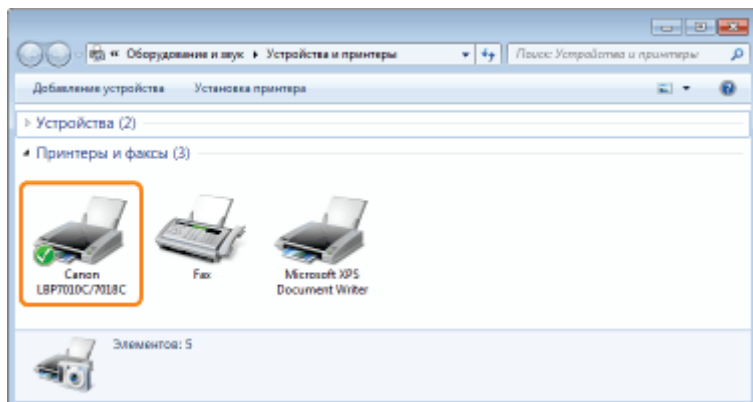

- **Область задач**

Значок окна состояния принтера

† Значок не появляется, если после установки драйвера принтера не перезапустить компьютер.

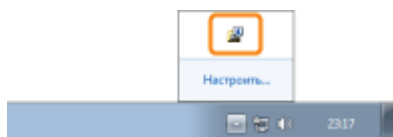

- **[Все программы] или [Программы] в меню [пуск]**

[Программа удаления принтера Canon] — [Программа удаления принтера Canon LBP7010C 7018C]

† Данная команда используется при удалении драйвера принтера.

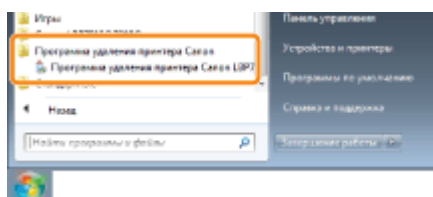

- **Рабочий стол**

[Электронное руководство LBP7010C 7018C]

† Данный значок не появляется, если при установке драйвера принтера использовался способ, отличный от простой установки.

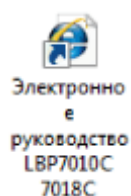

- **[Все программы] или [Программы] в меню [пуск]**

† Данный значок не появляется, если при установке драйвера принтера использовался способ, отличный от простой установки.

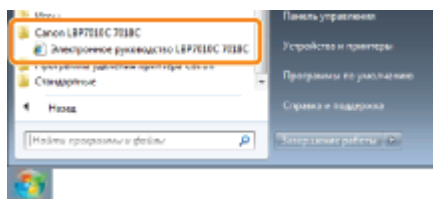

**? Если значки и папки не добавлены**

Установка драйвера принтера не завершена правильно.

См. раздел "[Не удается установить драйвер принтера](#)" и повторно установите драйвер принтера.

# Установка при помощи Plug and Play

0290-02U

† Если используется ОС Windows 7 или Server 2008 R2, установите драйвер принтера в "Простая установка".  
(Возможно, установить принтер надлежащим образом не удастся даже после обнаружения принтера с помощью функции Plug and Play из-за ограничений операционной системы Windows.)

## 1

**Подсоедините USB-кабель.**

➤ "Подключение принтера к компьютеру"

## 2

**ВКЛЮЧИТЕ принтер.**

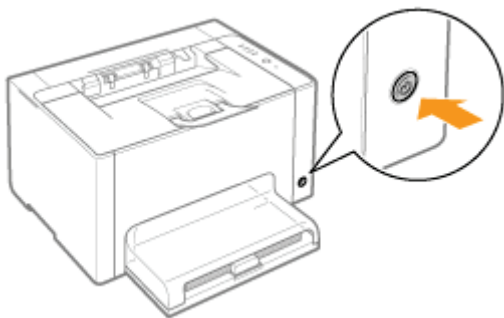

## 3

**Включите компьютер, а затем войдите в систему Windows как пользователь с правами администратора.**

→ Отобразится экран автоматической установки Plug and Play.

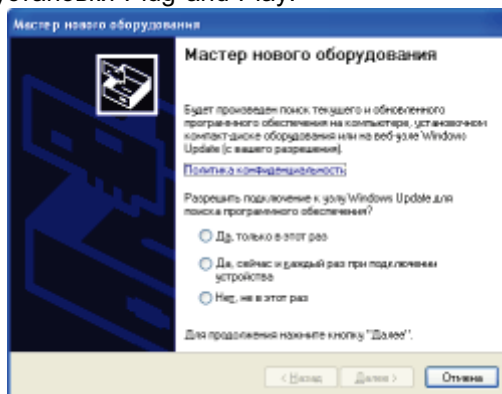
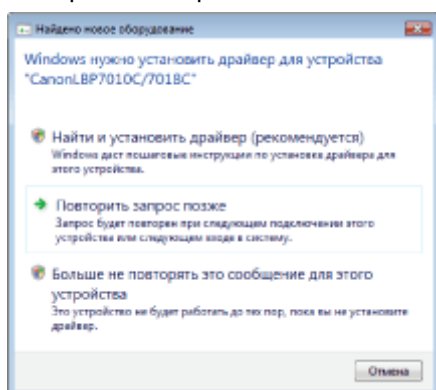

### **❓ Если драйвер принтера устанавливается автоматически**

Если драйвер для данного принтера устанавливался ранее, он будет установлен автоматически.

Чтобы обновить драйвер принтера (или установить его вручную), удалите драйвер, а затем установите его еще раз.

➤ "Удаление драйвера принтера"

### **❓ Если появится приведенный ниже экран**



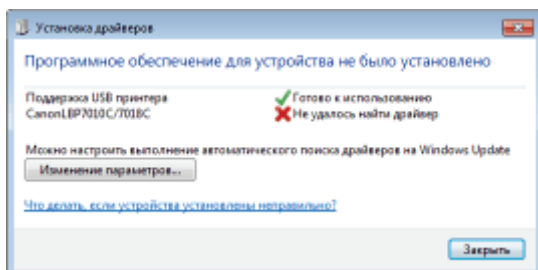

Возможно, установить принтер надлежащим образом не удастся даже после обнаружения принтера с помощью функции Plug and Play из-за ограничений операционной системы Windows.

Щелкните [Закрыть], затем переустановите драйвер принтера в "Простая установка".

## 4

Для установки драйвера принтера следуйте указаниям на экране.

### ПРИМЕЧАНИЕ

**При выборе файла или папки, в которой находится драйвер принтера.**

Выберите один из перечисленных ниже файлов и папок.

#### Windows 2000

В папках [Russian] — [32bit] — [Driver] на компакт-диске из комплекта поставки выберите файл [CNACBSTK.INF].

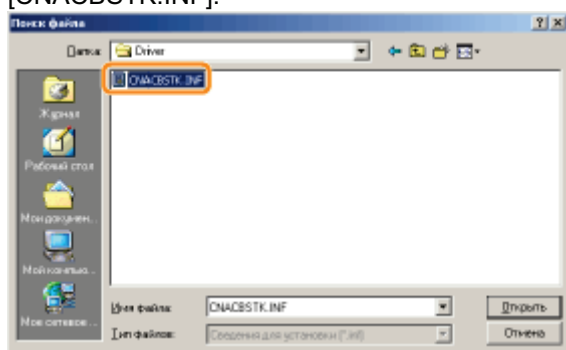

#### Windows XP Windows Server 2003 Windows Vista Windows Server 2008

- **Для 32-разрядной операционной системы**

Выберите папки на компакт-диске из комплекта поставки: [Russian] — [32bit] — [Driver].

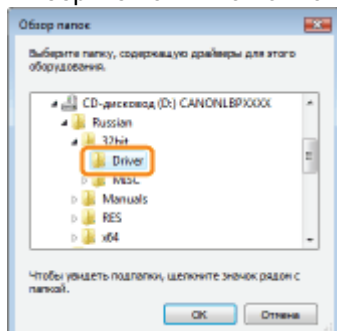

- **Для 64-разрядной операционной системы**

Выберите папки на компакт-диске из комплекта поставки: [Russian] — [x64] — [Driver].

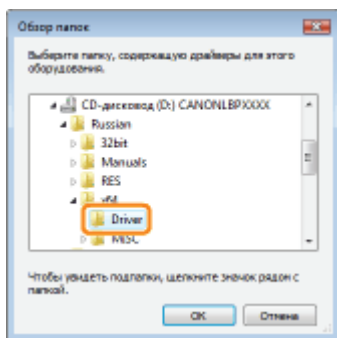

† Если вы не уверены, какая операционная система Windows Vista/Server 2008 используется — 32- или 64-разрядная, — см. раздел "[Основные операции/Различные сведения для ОС Windows](#)".

### Если появится экран выбора драйвера принтера

Независимо от выбранного драйвера принтера, проблем с установкой не существует, поскольку установлен один и тот же драйвер.

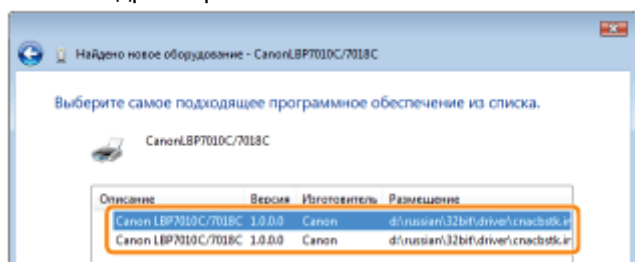

☞ После завершения установки для принтера будут созданы значок и папка.  
☛ "После установки"

# Удаление драйвера принтера

0290-02W

Процесс стирания драйвера принтера для возврата конфигурации компьютера к моменту до установки драйвера принтера называется удалением. Чтобы удалить драйвер принтера, выполните следующую процедуру.

## 1

**Если USB-кабель подключен, выключите принтер и компьютер, а затем отсоедините USB-кабель.**

## 2

**Включите компьютер, а затем войдите в систему Windows как пользователь с правами администратора.**

## 3

**Закройте перечисленные ниже файлы и программы, если они открыты.**

- Файлы справки
- Окно состояния принтера
- Панель управления
- Другие приложения

## 4

**Запустите программу удаления.**

В меню [Пуск] выберите [Все программы] или [Программы] → [Программа удаления принтера Canon] → [Программа удаления принтера Canon LBP7010C 7018C].

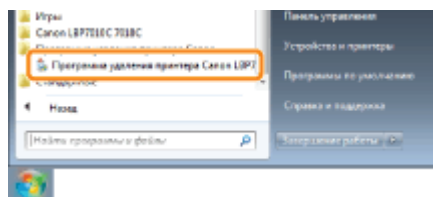

**? Если не удастся найти программу удаления в меню [Пуск]**

- "Запуск программы удаления из [Панель управления]"

**? Если появится диалоговое окно [Контроль учетных записей пользователей]**

Нажмите кнопку [Да] или [Продолжить].

## 5

**Выполните описанную ниже процедуру.**

**Если этот принтер отображается**

- (1) Выберите данный принтер.
- (2) Щелкните [Удалить].

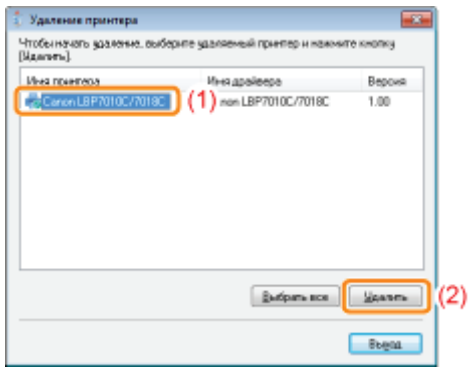

## Если этот принтер не отображается

Щелкните [Удалить].

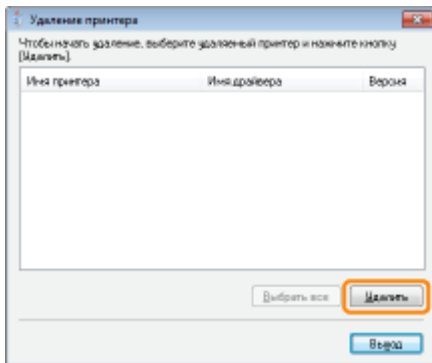

## 6

### Нажмите кнопку [Да].

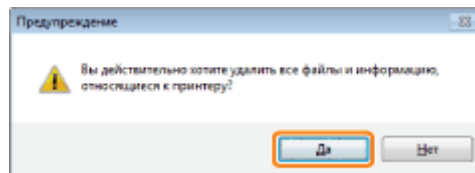
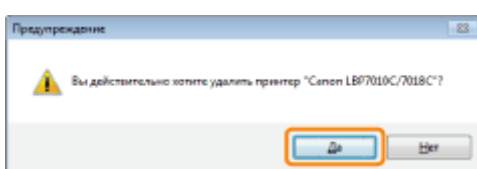

→ Запускается процесс удаления.

Подождите, пока не исчезнет приведенный ниже экран. (Удаление драйвера принтера может занять длительное время.)

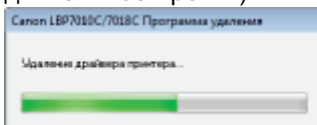

При появлении указанного ниже экрана щелкните [Да] или ["Да" для всех].



## 7

### Щелкните [Выход].

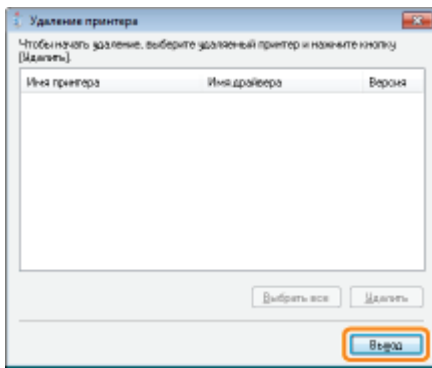

## 8

**Откройте папку принтера.**

- ❖ ["Основные операции/Различные сведения для ОС Windows"](#)

## 9

**Убедитесь, что значок этого принтера найти не удастся.**

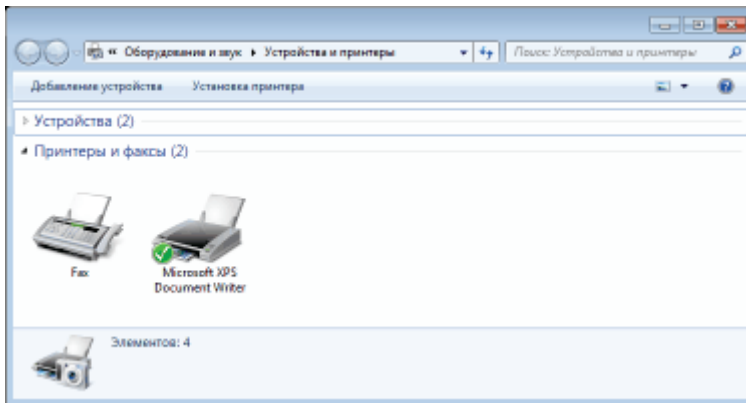

### **ВАЖНО**

**Если значок для данного принтера отображается**

1. Щелкните правой кнопкой мыши значок, а затем во всплывающем меню выберите [Удалить устройство] или [Удалить].
2. Нажмите кнопку [Да].

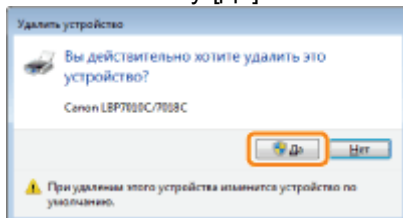

Если открывается диалоговое окно [Контроль учетных записей пользователей], нажмите кнопку [Да].

## 10

**Перезапустите Windows.**

- 📖 Затем удалите документ "Электронное руководство" с помощью следующей процедуры. (Если "Электронное руководство" не установлено, указанные ниже действия выполнять не нужно.)

# 11

**Вставьте компакт-диск "User Software" из комплекта поставки в дисковод компьютера.**

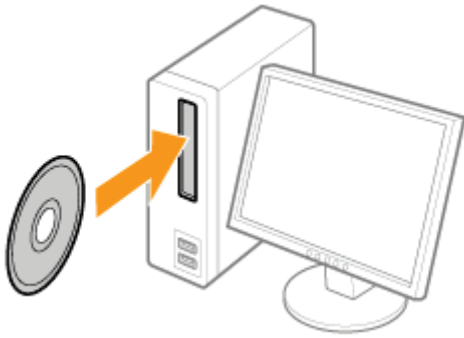

# 12

**Нажмите кнопку [Дополнительные программы].**



**? Если приведенный выше экран не отображается**

➤ "Основные операции/Различные сведения для ОС Windows"

**? Если появится диалоговое окно [Автозапуск]**

Щелкните [Выполнить AUTORUN.EXE].

**? Если появится диалоговое окно [Контроль учетных записей пользователей]**

Нажмите кнопку [Да] или [Продолжить].

# 13

**Нажмите кнопку [Запуск] в пункте [Программа удаления руководств].**

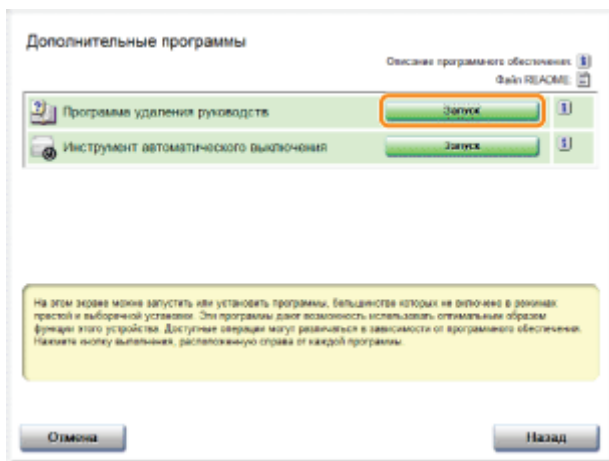

## 14

Щелкните [Удалить], чтобы начать удаление.

Дождитесь завершения удаления. (Удаление драйвера принтера может занять длительное время.)

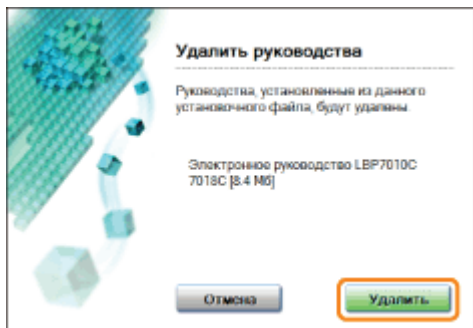

## 15

Нажмите кнопку [Выход].

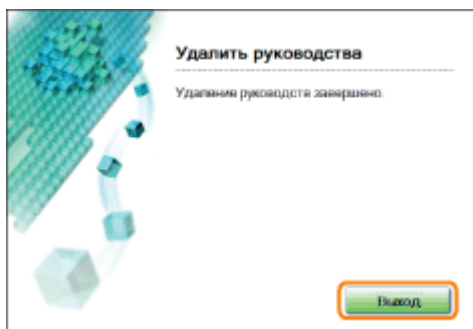

## 16

Нажмите кнопку [Назад].

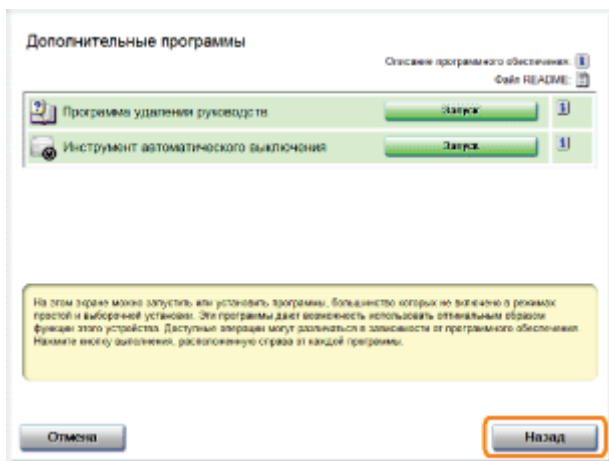

## 17

Нажмите кнопку [Выход].

↑ Когда появляется приведенный ниже экран, можно извлечь компакт-диск.

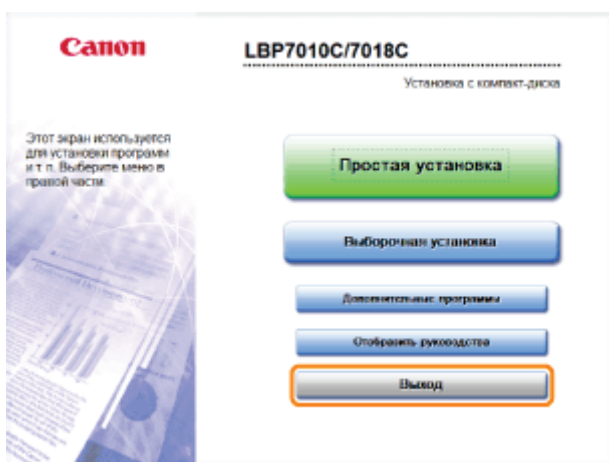



## 1

Выполните описанную ниже процедуру.

### Windows 2000

В меню [Пуск] выберите пункт [Настройка] → [Панель управления], а затем дважды щелкните пункт [Установка и удаление программ].

### Windows XP

В меню [Пуск] выберите пункт [Панель управления], а затем щелкните пункт [Установка и удаление программ].

### Windows Vista Windows 7 Windows Server 2008 R2

В меню [Пуск] выберите пункт [Панель управления], а затем щелкните пункт [Удаление программы].

### Windows Server 2003

В меню [Пуск] выберите пункт [Панель управления] → [Установка и удаление программ].

### Windows Server 2008

В меню [Пуск] выберите пункт [Панель управления], а затем дважды щелкните пункт [Программы и компоненты].

## 2

Выполните описанную ниже процедуру.

### Windows 2000 Windows XP Windows Server 2003

- (1) Выберите пункт [Canon LBP7010C/7018C].
- (2) Щелкните [Заменить/Удалить].



### Windows Vista Windows 7 Windows Server 2008

- (1) Выберите пункт [Canon LBP7010C/7018C].
- (2) Щелкните [Удалить/Изменить].

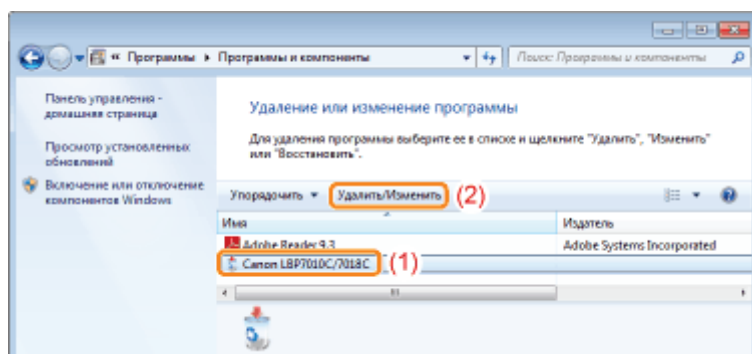

**?** Если в списке установленных программ отсутствует пункт [Canon LBP7010C/7018C]  
➤ "Запуск программы удаления с компакт-диска"

**?** Если появится диалоговое окно [Контроль учетных записей пользователей]

Нажмите кнопку [Да] или [Продолжить].

# Основные операции принтера

---

0290-02Y

## ➤ Пригодная для использования бумага

- Меры предосторожности, касающиеся бумаги
- Область печати

## ➤ Загрузка и вывод бумаги

- Загрузка бумаги

## ➤ Основная процедура печати

## ➤ Использование справки

## ➤ Отмена задания

## ➤ Проверка состояния принтера

---

## Пригодная для использования бумага

0290-030

Ниже перечислены форматы бумаги, которые можно использовать с данным принтером.

Тип бумаги	Значение параметра [Тип бумаги] <sup>*1</sup>	Размер бумаги
Обычная бумага <sup>*2</sup> (от 64 до 82 г/м <sup>2</sup> )	[Обычная бумага] <sup>*3 *4</sup> (По умолчанию)	A4
		B5
		A5
		Legal
		Letter
		Executive
		Statement
		Формат бумаги Foolscap
		16K
		Бумага нестандартного формата <sup>*5</sup>
Обычная бумага <sup>*2</sup> (от 60 до 69 г/м <sup>2</sup> )	[Обычная бумага L] <sup>*3</sup>	A4
		B5
		A5
		Legal
		Letter
		Executive
		Statement
		Формат бумаги Foolscap
		16K
		Бумага нестандартного формата <sup>*5</sup>
Обычная бумага <sup>*2</sup> (от 76 до 100 г/м <sup>2</sup> )	[Обычная бумага H] <sup>*4 *6</sup>	A4
		B5
		A5
		Legal
		Letter
		Executive
		Statement
		Формат бумаги Foolscap
		16K
		Бумага нестандартного формата <sup>*5</sup>
		A4
		B5
		A5
		Legal

Плотная бумага (от 92 до 130 г/м <sup>2</sup> )	[Плотная бумага 1]* <sup>6</sup>	Letter
		Executive
		Statement
		Формат бумаги Foolscap
		16K
		Бумага нестандартного формата* <sup>5</sup>
Плотная бумага (от 131 до 163 г/м <sup>2</sup> )	[Плотная бумага 2]	A4
		B5
		A5
		Legal
		Letter
		Executive
		Statement
		Формат бумаги Foolscap
		16K
		Бумага нестандартного формата* <sup>5</sup>
Прозрачная пленка (только черно-белая печать)	[Прозрачная пленка]	A4
		Letter
Наклейка	[Наклейки]	A4
		Letter
		16K
		Бумага нестандартного формата* <sup>5</sup>
Карточка указателя	[Плотная бумага 2]	Карточка указателя
Конверт	[Конверт] [Конверт Н]* <sup>7</sup>	Конверт Monarch
		Конверт №10 (COM10)
		Конверт DL
		Конверт C5
		Конверт B5
Бумага с покрытием (от 100 до 130 г/м <sup>2</sup> )	[Бумага с покрытием 1]	A4
		Letter
		16K
		Бумага нестандартного формата* <sup>5</sup>
Бумага с покрытием (от 155 до 165 г/м <sup>2</sup> )	[Бумага с покрытием 2]	A4
		Letter
		16K
		Бумага нестандартного формата* <sup>5</sup>
Бумага с покрытием (от 210 до 220 г/м <sup>2</sup> )	[Бумага с покрытием 3]	A4
		Letter
		16K
		Бумага нестандартного формата* <sup>5</sup>

- \*1 Значение параметра расположено на вкладке [Источник бумаги] в драйвере принтера.
- \*2 Может использоваться восстановленная бумага.
- \*3 Если требуется печатать на бумаге плотностью от 64 до 69 г/м<sup>2</sup>, можно указать любое из значений — [Обычная бумага] или [Обычная бумага L].\*<sup>8</sup>
- \*4 Если требуется печатать на бумаге плотностью от 76 до 82 г/м<sup>2</sup>, можно указать любое из значений — [Обычная бумага] или [Обычная бумага H].\*<sup>8</sup>
- \*5 Можно загрузить бумагу нестандартного формата шириной 76,2—215,9 мм и длиной 127,0—355,6 мм.
- \*6 Если требуется печатать на бумаге плотностью от 92 до 100 г/м<sup>2</sup>, можно указать любое из значений — [Обычная бумага H] или [Плотная бумага 1].\*<sup>8</sup>
- \*7 Если при печати с выбранным значением [Конверт] требуется улучшить закрепление тонера, выберите [Конверт H].
- \*8 Если какая-либо из настроек вызывает перечисленные ниже или подобные им проблемы, укажите для печати другую настройку.
  - Выводимая бумага скручивается.
  - На участках без печати появляются остаточные изображения.
  - Тонер недостаточно хорошо закрепляется на бумаге, и печать получается бледной.

 **ВАЖНО**

**О скорости печати**

- Скорость печати может снижаться в зависимости от заданного формата бумаги, ее типа, ориентации и числа копий.
- При печати на бумаге, ширина которой менее 192 мм, скорость печати снижается.

**Меры предосторожности, касающиеся бумаги**

- "Меры предосторожности, касающиеся бумаги"

 **ПРИМЕЧАНИЕ**

**Область печати**

- "Область печати"

**Размеры конверта**

Предусмотрены следующие размеры конверта.

Конверт Monarch	98,4×190,5 мм
Конверт №10 (COM10)	104,7×241,3 мм
Конверт DL	110,0×220,0 мм
Конверт C5	162,0×229,0 мм
Конверт B5	176,0×250,0 мм

## Бумага, требующая внимания перед использованием

Использование указанных ниже типов бумаги может повлиять на результаты печати или принтер в некоторых случаях.

### Бумага, которая хранилась ненадлежащим образом

- Бумага со складками или изгибами
- Рваная или поврежденная бумага
- Измятая бумага
- Скрученная бумага
- Мокрая или влажная бумага
- Бумага с неровными краями
- Бумага неправильной формы

### Бумага с отверстиями или перфорацией

- Бумага с отверстиями для переплета
- Бумага с перфорацией

### Бумага с клеящим слоем или специальным покрытием

- Термочувствительная бумага
- Бумага с клеящим слоем
- Копировальная бумага
- Пропитанная цветная бумага
- Специальная мелованная бумага (мелованная бумага для струйных принтеров и т.д.)

### Бумага, печать на которой выполнялась на другом принтере

- Бумага, на которой выполнена печать с помощью копировального аппарата или другого принтера (печать на обратной стороне такой бумаги также недопустима).

### Бумагу, на которой плохо закрепляется тонер

- Бумага с грубой поверхностью
- Бумага, содержащая грубые волокна
- Бумага с чрезвычайно грубой или гладкой поверхностью
- Бумага, плотность которой выходит за пределы, указанные для пригодной к использованию бумаги  
❗ "Пригодная для использования бумага"

## ВАЖНО

### О бумаге со скобками, скрепками, тесемками или лентами

Бумага этого вида может привести к неполадкам в работе принтера или повредить его.

### О бумаге, содержащей чернила, которые могут плавиться, гореть, испаряться или выделять вредные газы при температуре нагрева блока закрепления или ниже ее

Бумага этого вида может привести к неполадкам в работе принтера или повредить его.

### Печать на обратной стороне бумаги, на которой уже выполнялась печать (выполнение 2-сторонней печати вручную)

Этот принтер позволяет выполнять 2-стороннюю печать вручную, устанавливая бумагу\*, на которой ранее производилась печать, обратной стороной.

При печати на обратной стороне бумаги, на которой уже выполнялась печать, распрямите загибы и загружайте по одному листу бумаги в универсальный лоток, выполнив в драйвере принтера приведенную ниже процедуру.

1. Откройте вкладку [Источник бумаги].
2. Установите флажок [Распечатать на другой стороне].

\* Можно использовать только бумагу, на которой выполнялась печать с помощью этого принтера. Кроме того, нельзя выполнять повторную печать на уже напечатанной стороне.

## Хранение бумаги

Даже если бумага соответствует нормальным техническим характеристикам, ее качество может ухудшиться в случае ее неправильного хранения.

Бумага худшего качества может вызвать нарушения в подаче бумаги, ее замятие или ухудшение качества печати.

### Как хранить бумагу

Соблюдайте указанные ниже рекомендации по хранению бумаги и обращению с ней.

- Храните бумагу на ровной поверхности.
- Во избежание увлажнения или высыхания бумаги храните ее в обертке до момента использования.
- Не помещайте бумагу в условия, при которых она может скручиваться или мяться.
- Не храните бумагу в вертикальном положении и не храните слишком много пачек бумаги в одной стопке.

Ниже перечислены места, непригодные для хранения бумаги.

- Место, подверженное воздействию прямых солнечных лучей
- Место, подверженное воздействию высокой влажности
- Слишком сухое место
- Место, значительно отличающееся по температуре или влажности от места использования бумаги

### При печати на влажной бумаге

При печати на влажной бумаге в области вывода принтера может исходить пар.

Поскольку влага испаряется из бумаги под воздействием тепла, выделяемого при фиксации тонера, это не является результатом неправильной работы. (Это может произойти, если в помещении низкая температура.)

## Хранение распечаток

При хранении бумаги, на которой произведена печать, и обращении с ней соблюдайте изложенные ниже правила:

### Как хранить распечатки

- Храните бумагу на ровной поверхности.
- Не храните распечатки в папках из ПВХ, так как это может привести к плавлению тонера и его прилипанию к материалу из ПВХ. Скручивание или сгибание распечаток может привести к отслоению тонера.
- Храните распечатки в условиях, при которых они не могут скручиваться или мяться, поскольку в противном случае может отслоиться тонер.
- В случае хранения распечаток в течение длительного времени (в течение двух и более лет) помещайте их в жесткие папки.
- При длительном хранении распечатки могут выцветать.
- Избегайте хранения распечаток в месте, подверженном воздействию высокой температуры.

### Меры предосторожности при склеивании распечаток

- Обязательно используйте нерастворимый клей.
- Перед использованием проверьте действие клея на ненужной распечатке.
- Перед укладкой в стопки распечаток с клеем убедитесь в полном высыхании клея.



### ПРИМЕЧАНИЕ

#### Если нужно расширить область печати

Задайте в драйвере принтера следующие настройки.

1. Нажмите кнопку [Дополнительные настройки] на вкладке [Окончательная обработка].
2. Установите для параметра [Расширить область печати и распечатать] значение [Вкл.].

† В зависимости от печатаемых данных, по краю бумаги печать может частично отсутствовать или смазываться при цветной печати.

### Обычная бумага/Плотная бумага/Прозрачная пленка/Наклейка/Карточка указателя/Бумага с покрытием

Для печати недоступна область шириной 5 мм вдоль краев бумаги.

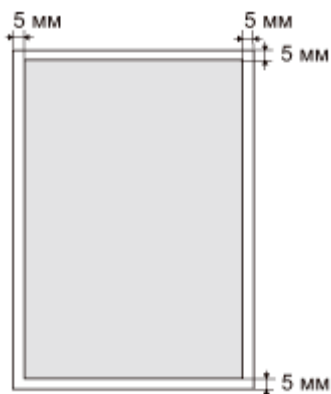

### Конверт

Этот принтер может печатать на следующей области.

В зависимости от используемого приложения можно изменить область печати до выполнения печати.

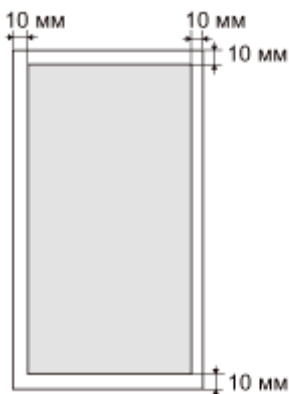

## Загрузка и вывод бумаги

0290-033

Для этого принтера предусмотрен указанный ниже источник бумаги и место вывода.

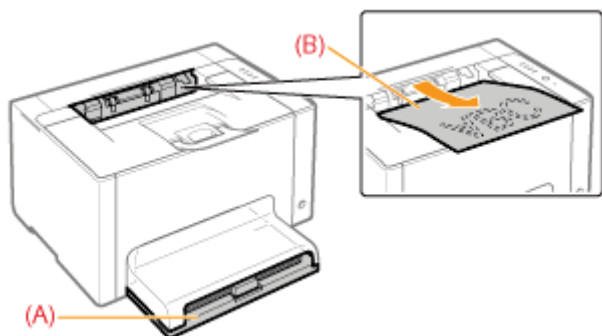

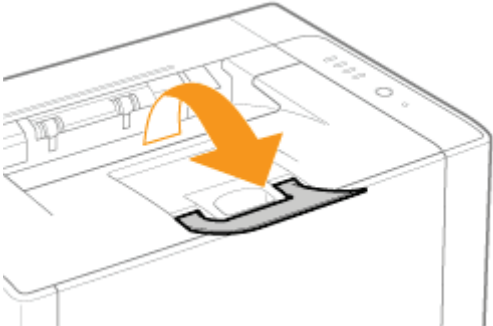
<b>Источник бумаги</b>	(A): Универсальный лоток	 "Загрузка бумаги"
<b>Место вывода</b>	(B): Выходной лоток	<p>На этот лоток выводятся листы бумаги стороной для печати вниз.</p> <p>† Перед началом печати откройте вспомогательный лоток.</p> 

### Ресурс бумаги для источника бумаги и места вывода

Тип бумаги	Источник бумаги	Место вывода
	Универсальный лоток	Выводной лоток*
Обычная бумага (например 75 г/м <sup>2</sup> )	Прибл. 150 листов	Прибл. 50 листов
Плотная бумага (например 105 г/м <sup>2</sup> )	Прибл. 100 листов	Прибл. 15 листов
Плотная бумага (например 163 г/м <sup>2</sup> )	Прибл. 60 листов	Прибл. 15 листов
Прозрачная пленка	Прибл. 100 листов	1 лист
Наклейка	Прибл. 50 листов	Прибл. 5 листов
Карточка указателя	Прибл. 50 листов	Прибл. 5 листов
Конверт	Прибл. 10 листов	Прибл. 5 листов
Бумага с покрытием	Прибл. 50 листов	Прибл. 15 листов

\* Фактический ресурс зависит от среды установки и используемого типа бумаги.

# Загрузка бумаги

0290-034

† Подробнее о том, какую бумагу можно загружать, см. в разделе "Пригодная для использования бумага".

Перед загрузкой бумаги ознакомьтесь с разделом "Внимание (загрузка бумаги)".

## 1

**Снимите крышку лотка.**



## 2

**Раздвиньте направляющие для бумаги по ширине и длине немного больше, чем фактический формат бумаги.**

Обе стороны направляющих для бумаги можно передвигать, удерживая рычаг разблокировки (A).

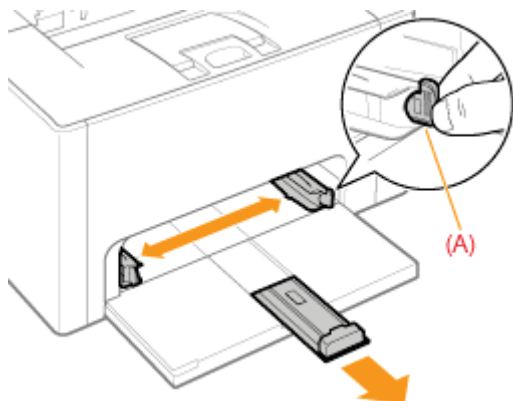

## 3

**Аккуратно загрузите бумагу лицевой стороной вверх, чтобы ее край коснулся задней части лотка.**

**Для форматов бумаги, кроме A5**

Загружайте бумагу в книжной ориентации.

**Для формата бумаги A5**

Загружайте бумагу в альбомной ориентации (если для настроек печати установлены значения по умолчанию).

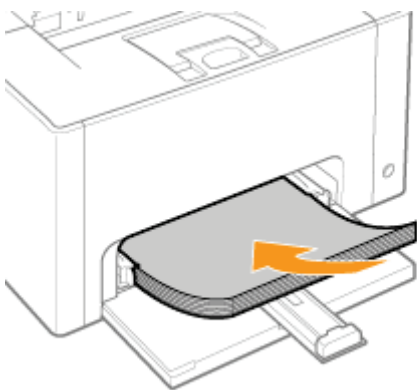

† Бумагу можно загружать также в книжной ориентации, активировав при печати параметр [Подача А5 с короткого края] на вкладке [Источник бумаги] в драйвере принтера. (При печати на обычной бумаге, загруженной в книжной ориентации, скорость печати снижается.)

**ВАЖНО**

**При загрузке конвертов**

Ознакомьтесь с разделом "Печать на конвертах" и загрузите бумагу в правильной ориентации.

**ПРИМЕЧАНИЕ**

**При загрузке бланка или бумаги с логотипом**

Ознакомьтесь с разделом "Ориентация загружаемой бумаги" и загрузите бумагу в правильной ориентации.

## 4

### Выровняйте направляющие для бумаги с загруженной бумагой.

Обе стороны направляющих для бумаги можно передвигать, удерживая рычаг разблокировки (А).

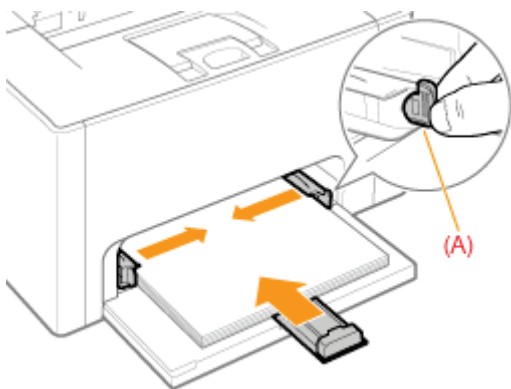

**ВАЖНО**

**Убедитесь в том, что направляющие для бумаги выровнены с бумагой.**

Если направляющие находятся слишком далеко или слишком близко относительно ширины бумаги, это может привести к нарушению подачи или замятию бумаги.

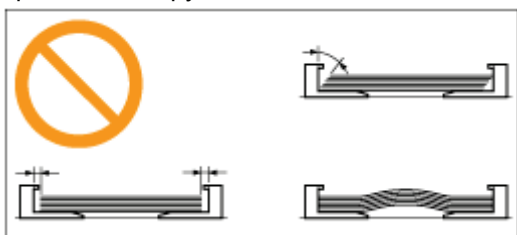

## 5

**Убедитесь, что стопка бумаги загружена под ограничительные направляющие максимальной загрузки (A) и язычки (B) на направляющих для бумаги.**

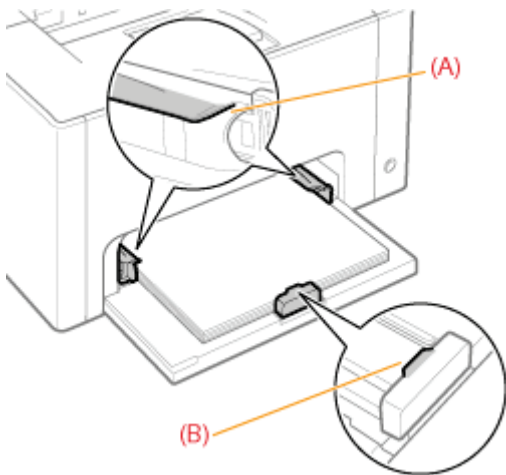

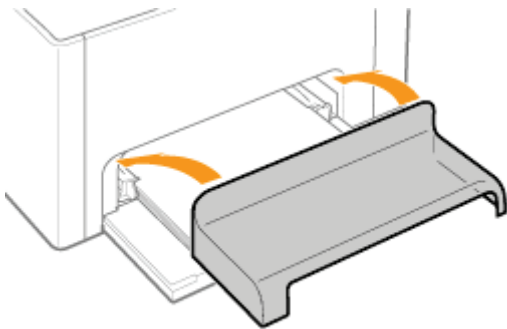

## 6

**Установите крышку лотка.**



 Подробнее об основной процедуре печати см. в разделе "[Основная процедура печати](#)".

- † При печати на бумаге пользовательского размера необходимо заранее зарегистрировать его в драйвере принтера.
  - ❖ "[Регистрация пользовательского формата бумаги](#)"
- † Если при печати заканчивается бумага, мигает индикатор  (Бумага) (оранжевый). Печать возобновляется нажатием клавиши [  ] (Бумага).

См. также раздел "Важные указания по технике безопасности".

### ВАЖНО

#### **Меры предосторожности при загрузке бумаги**

- Загрузите бумагу так, чтобы она была выровнена.
- Если задний край стопки бумаги не выровнен должным образом, это может привести к нарушению подачи или замятию бумаги.
- Если бумага скручена или углы бумаги загнуты, распрямите ее перед загрузкой в принтер.

#### **Не касайтесь загруженной бумаги и не тяните ее во время печати.**

Это может привести к замятию бумаги или повреждению принтера.

#### **При использовании плохо разрезанной бумаги**

Одновременно могут подаваться несколько листов бумаги. В таком случае тщательно пролистайте стопку и выровняйте ее края на твердой плоской поверхности.

# Основная процедура печати

0290-036

В данном разделе описана основная процедура печати из приложения, где в качестве примера приложения рассматривается Adobe Reader.

† Процедура печати может отличаться в зависимости от используемого приложения.

Перед выполнением печати ознакомьтесь с разделом "Внимание (основные функции печати)".

## 1

**Загрузите бумагу в универсальный лоток.**

🔗 "Загрузка бумаги"

### 📌 ПРИМЕЧАНИЕ

**Перед началом печати откройте вспомогательный лоток.**

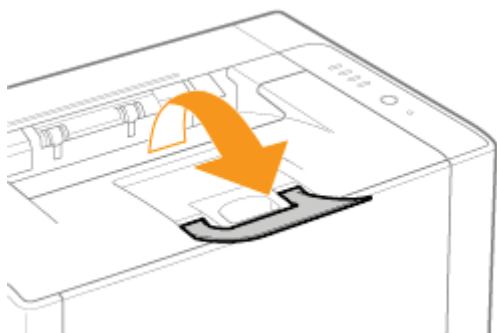

## 2

**С помощью Adobe Reader откройте файл формата PDF, который требуется распечатать.**

## 3

**В меню [Файл] выберите [Печать].**

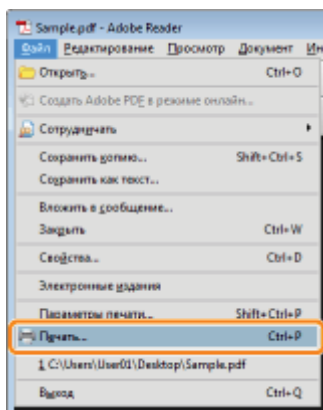

## 4

## Выполните настройку печати.

(1) Выберите данный принтер.

† Имя принтера можно изменить в папке принтера (☞ "Основные операции/Различные сведения для ОС Windows").

(2) Выполните настройку печати.

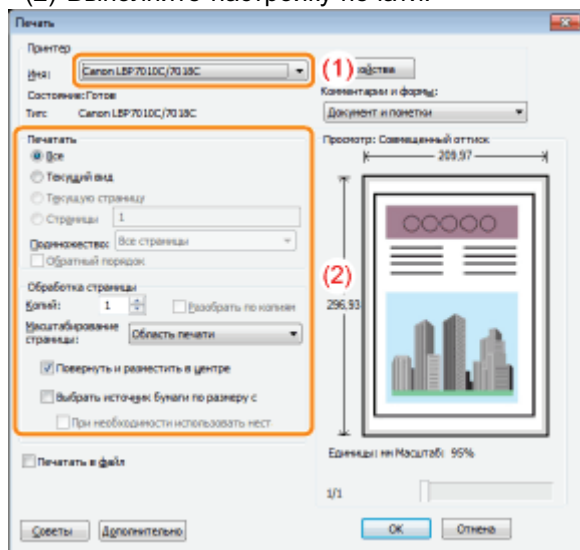

## 5

Щелкните [Свойства].

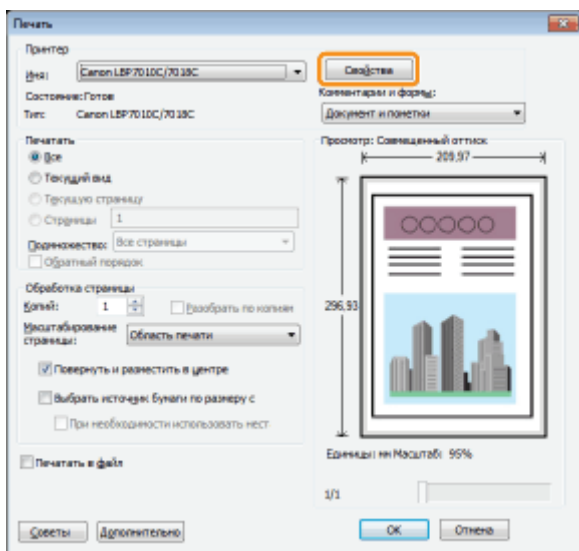

## 6

Укажите значения настроек [Размер страницы] и [Выходной размер].

(1) Откройте вкладку [Параметры страницы].

(2) Выберите размер страницы документа, созданного в приложении.

(3) Выберите, отличается ли формат бумаги для печати от формата данных.



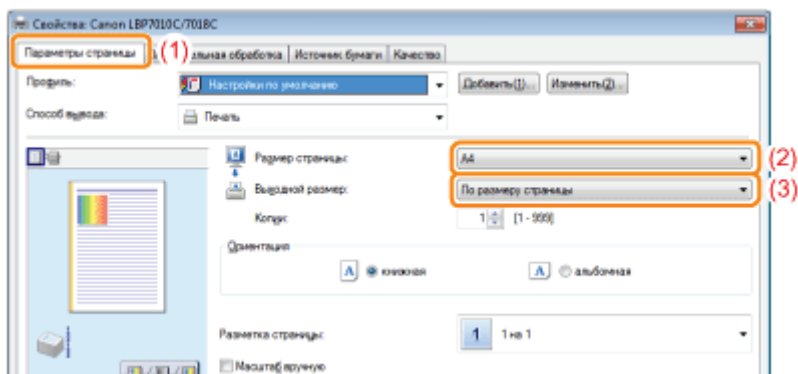

## ВАЖНО

Если значения параметров **[Размер страницы]** и **[Выходной размер]** различаются  
Данные при печати автоматически уменьшаются или увеличиваются до размера страницы.

## 7

Укажите значение параметра **[Тип бумаги]**.

(1) Откройте вкладку [Источник бумаги].

(2) Выберите тип бумаги, загруженной в источник бумаги.\*

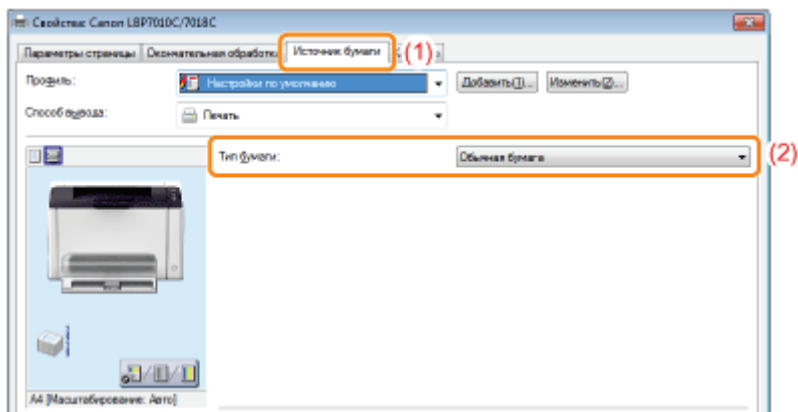

\* Изменяйте значение параметра в соответствии с типом бумаги, как описано ниже.

Тип бумаги	Значение параметра [Тип бумаги]
Обычная бумага (от 64 до 82 г/м <sup>2</sup> )	[Обычная бумага] <sup>*1 *2</sup> (По умолчанию)
Обычная бумага (от 60 до 69 г/м <sup>2</sup> )	[Обычная бумага L] <sup>*1</sup>
Обычная бумага (от 76 до 100 г/м <sup>2</sup> )	[Обычная бумага H] <sup>*2 *3</sup>
Плотная бумага (от 92 до 130 г/м <sup>2</sup> )	[Плотная бумага 1] <sup>*3</sup>
Плотная бумага (от 131 до 163 г/м <sup>2</sup> )	[Плотная бумага 2]
Прозрачная пленка (только черно-белая печать)	[Прозрачная пленка]
Наклейка	[Наклейки]
Карточка указателя	[Плотная бумага 2]
Конверт	[Конверт] [Конверт H] <sup>*4</sup>
Бумага с покрытием (от 100 до 130 г/м <sup>2</sup> )	[Бумага с покрытием 1]
Бумага с покрытием (от 155 до 165 г/м <sup>2</sup> )	[Бумага с покрытием 2]

- \*1 Если требуется печатать на бумаге плотностью от 64 до 69 г/м<sup>2</sup>, можно указать любое из значений — [Обычная бумага] или [Обычная бумага L].\*<sup>5</sup>
- \*2 Если требуется печатать на бумаге плотностью от 76 до 82 г/м<sup>2</sup>, можно указать любое из значений — [Обычная бумага] или [Обычная бумага H].\*<sup>5</sup>
- \*3 Если требуется печатать на бумаге плотностью от 92 до 100 г/м<sup>2</sup>, можно указать любое из значений — [Обычная бумага H] или [Плотная бумага 1].\*<sup>5</sup>
- \*4 Если при печати с выбранным значением [Конверт] требуется улучшить закрепление тонера, выберите [Конверт H].
- \*5 Если какая-либо из настроек вызывает перечисленные ниже или подобные им проблемы, укажите для печати другую настройку.
  - Выводимая бумага скручивается.
  - На участках без печати появляются остаточные изображения.
  - Тонер недостаточно хорошо закрепляется на бумаге, и печать получается бледной.

## 8

### При необходимости укажите другие настройки печати.

† В разделе "[Полезные функции печати](#)" описываются процедуры печати с применением различных функций печати. Используйте в полной мере функции данного принтера.

#### ПРИМЕЧАНИЕ

##### Подробнее о параметрах

См. в справке.

 ["Использование справки"](#)

## 9

### Проверьте параметры, а затем щелкните [ОК].

→ Снова откроется диалоговое окно [Печать].

## 10

### Щелкните [ОК].

→ Принтер начнет печатать.

#### Если печать выполняется неправильно

-  ["Выполнение печати невозможно \(подключение через USB\)"](#)
-  ["Выполнение печати невозможно \(через сервер печати\)"](#)

### ПРИМЕЧАНИЕ

#### **Установите драйвер принтера.**

Драйвер принтера — это программное обеспечение, необходимое для печати с помощью данного принтера. Перед выполнением печати установите драйвер принтера.

➤ ["Установка драйвера принтера"](#)

#### **При выполнении печати на бумаге пользовательского формата**

Необходимо предварительно зарегистрировать пользовательский размер бумаги в драйвере принтера.

➤ ["Регистрация пользовательского формата бумаги"](#)

#### **О содержании, указанном в разделе "Основная процедура печати"**

Указанные параметры применяются только к тем данным, печать которых будет выполняться в том же приложении. Выход из приложения возвращает измененные параметры к значениям по умолчанию.

Подробнее о процедуре изменения настроек печати по умолчанию см. в разделе ["Изменение настроек печати, установленных по умолчанию"](#).

Подробнее о каждом параметре в драйвере принтера или окне состояния принтера см. инструкции в справке.

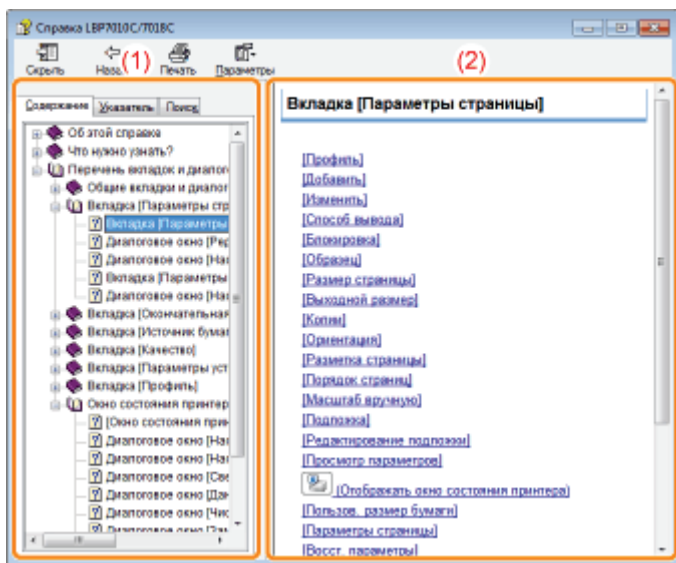

## (1) Панель навигации

Выберите тему для нужной опции.

- **Вкладка [Содержание]**

Содержит заголовки вкладок, диалоговых окон и другие сведения.

Выберите вкладку, диалоговое окно и другие элементы для необходимой опции.

- **Вкладка [Указатель]**

Отображает список [Указатель].

Введите ключевое слово в поле [Введите ключевое слово для поиска] или прокрутите список ключевых слов, а затем дважды щелкните опцию, сведения о которой необходимо получить.

- **Вкладка [Поиск]**

Введите произвольное слово или фразу для поиска темы.

Введите слово или фразу в поле [Введите слово для поиска] и щелкните [Разделы]. Дважды щелкните вкладку, диалоговое окно и прочее в разделах для необходимой опции.

## (2) Тематическая панель

Отображает список параметров для каждой вкладки или диалогового окна.

Щелкните необходимую опцию, чтобы отобразить ее описание.

## Как отобразить справку

### При отображении справки из драйвера принтера

Щелкните [Справка].

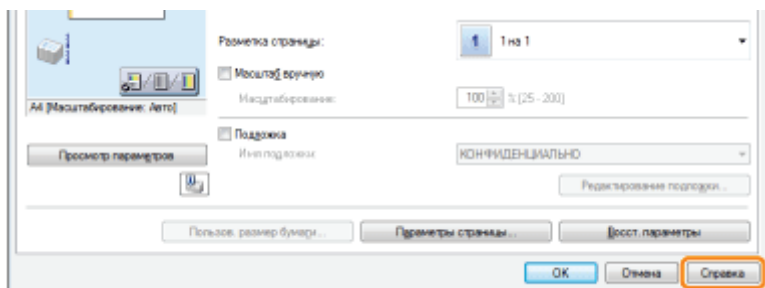

### При отображении справки из окна состояния принтера

В меню [Справка] выберите [Справочная система].

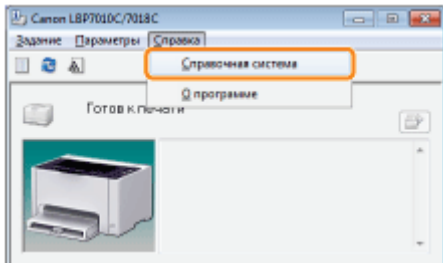

Можно отменить задание печати с помощью одного из указанных ниже методов.

- † Отменить задание другого пользователя не удастся. (В среде сервера печати задания печати, находящиеся на сервере печати, можно отменить.)

### **➤ Выбор и отмена задания печати**

---

При выполнении нескольких заданий печати можно выбрать одно задание и отменить его с помощью очереди печати (функция Windows).

### **➤ Отмена задания, которое печатается, одним щелчком**

---

Можно отменить задание, которое печатается в данный момент, одним щелчком в окне состояния принтера.

## 1

### Отобразите очередь печати.

#### При отображении справки из окна состояния принтера

1. Щелкните значок [  ] в области уведомлений Windows, а затем выберите имя принтера.

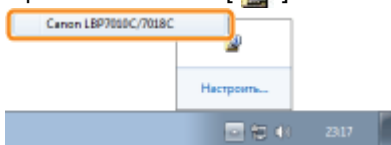

2. Щелкните [  ] (Очередь печати).

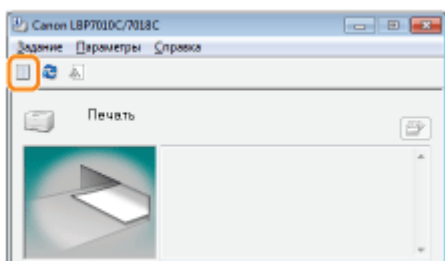

#### При отображении из папки принтера

1. Откройте папку принтера.
  - ❖ "Основные операции/Различные сведения для ОС Windows"
2. Дважды щелкните значок данного принтера.

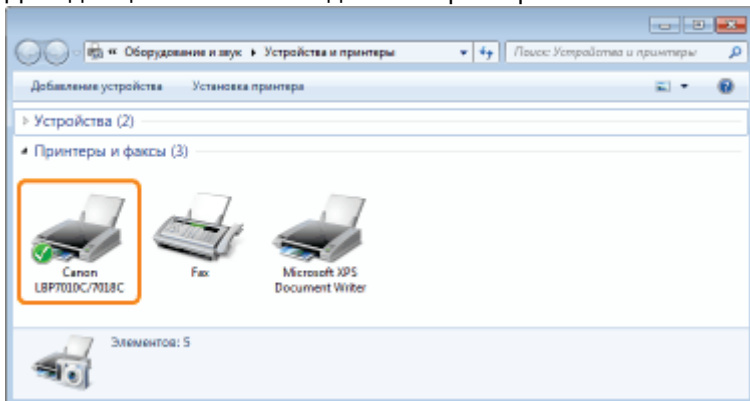

## 2

Щелкните правой кнопкой мыши задание, которое нужно отменить, затем во всплывающем меню выберите пункт [Отменить].

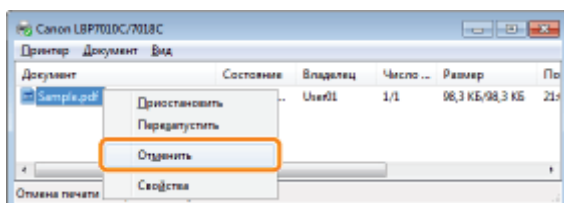

**? Если задание печати не отображается**

Задание другого пользователя не отображается. (В среде сервера печати все задания печати отображаются на сервере печати.)

**✍ ПРИМЕЧАНИЕ**

**Подробнее об очереди печати**

См. в справке Windows.

## 3

**Нажатие кнопки [Да] отменяет задание печати.**

**? Если не удастся отменить задание**

Отменить задание, страницы которого находятся в процессе печати, не удастся.



# Отмена задания, которое печатается, одним щелчком

0290-03C

1

Щелкните значок [  ] в области уведомлений Windows, а затем выберите имя принтера.

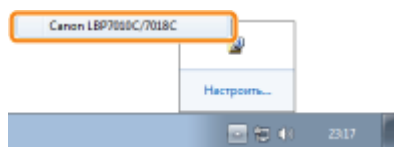

2

Нажатие кнопки [  ] (Отмена задания) отменяет задание печати.

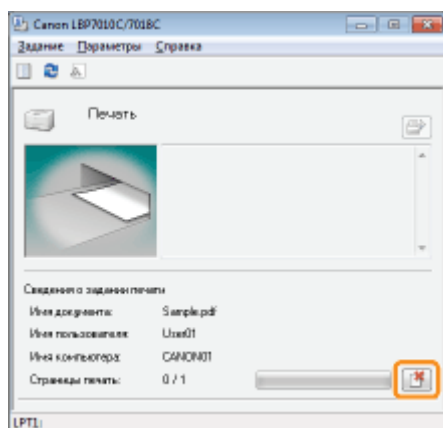

## ? Если не удастся отменить задание

- Отменить задание, страницы которого находятся в процессе печати, не удастся.
- Отменить задание другого пользователя не удастся. (В среде сервера печати задания печати, находящиеся на сервере печати, можно отменить.)

## Проверка состояния принтера

0290-03E

Можно проверить текущее состояние принтера с помощью окна состояния принтера.

### ❏ "Окно состояния принтера"

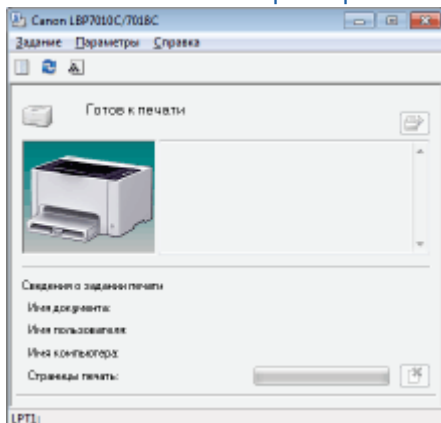

Окно состояния принтера отображает текущее состояние принтера с помощью сообщений, анимации и значков. Если Вы обнаруживаете какие-либо проблемы с принтером, проверьте окно состояния принтера.

➤ **Печать на обычной, плотной бумаге или карточке указателя**

---

➤ **Печать на прозрачных пленках (только черно-белая печать)**

---

➤ **Печать на наклейках**

---

➤ **Печать на конвертах**

---

➤ **Печать на бумаге с покрытием**

---

➤ **Печать на бумаге пользовательского формата**

---

➤ **Ориентация загружаемой бумаги**

---

# Печать на обычной, плотной бумаге или карточке указателя

0290-03H

## Проверка пригодности бумаги для использования

Этот принтер может использоваться для печати на обычной бумаге (от 60 до 100 г/м<sup>2</sup>) и плотной бумаге (от 92 до 163 г/м<sup>2</sup>) указанных ниже форматов или карточке указателя.

Стандартные форматы	A4, B5, A5, Legal, Letter, Executive, Statement, Foolscap и 16K
Нестандартные форматы бумаги	Ширина 76,2—215,9 мм, длина 127,0—355,6 мм

† Может использоваться восстановленная бумага.

### ПРИМЕЧАНИЕ

#### При использовании бумаги нестандартных форматов

Необходимо предварительно зарегистрировать нестандартные форматы бумаги в драйвере принтера.

➤ ["Регистрация пользовательского формата бумаги"](#)

## Загрузка бумаги

Загрузите бумагу в универсальный лоток.

➤ ["Загрузка бумаги"](#)

## Печать из приложения

После загрузки бумаги выполните печать.

➤ ["Основная процедура печати"](#)

† При выполнении печати на плотной бумаге (от 92 до 163 г/м<sup>2</sup>) или карточке указателя скорость печати снижается.

(При выполнении печати на бумаге плотностью 92–100 г/м<sup>2</sup>, если для параметра [Тип бумаги] установлено значение [Плотная бумага 1], скорость печати снижается.)

# Печать на прозрачных пленках (только черно-белая печать)

0290-03J

## Проверка пригодности прозрачных пленок для использования

В данном принтере можно использовать указанные ниже форматы прозрачных пленок.

Стандартные форматы	A4, Letter
---------------------	------------

† На прозрачных пленках можно выполнять только черно-белую печать.

## Загрузка прозрачных пленок

Загрузите прозрачные пленки в универсальный лоток.

➤ "Загрузка бумаги"

### <Меры предосторожности при загрузке прозрачных пленок>

- Перед загрузкой тщательно пролистайте прозрачные пленки, а затем выровняйте края перед загрузкой, чтобы предотвратить их слипание. Если их тщательно не перелистать, возможна одновременная подача нескольких листов бумаги, что приведет к замятию бумаги.

Тщательно пролистайте. Выровняйте края.

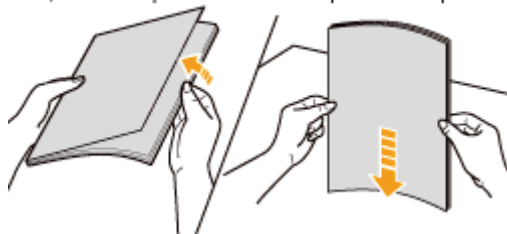

- Перебирая или выравнивая прозрачные пленки, старайтесь держать их за края, чтобы избежать касания поверхности для печати.
- Старайтесь не оставлять на поверхности прозрачных пленок, предназначенных для печати, отпечатков пальцев, пыли или масляных пятен. Это может привести к плохому качеству печати.

## Печать из приложения

После загрузки прозрачных пленок выполните печать.

➤ "Основная процедура печати"

- † При печати на прозрачных пленках скорость печати снижается.
- † Забирайте по одному листу во время каждого вывода прозрачной пленки.

## Проверка пригодности наклеек для использования

В данном принтере можно использовать наклейки указанных ниже форматов.

Стандартные форматы	A4, Letter и 16K
Нестандартные форматы бумаги	Ширина 76,2—215,9 мм, длина 127,0—355,6 мм

† Использование наклеек указанных ниже типов может привести к трудноустраняемому замятию бумаги или поломке принтера.

- Листы с отслоившимися наклейками или частично использованными этикетками
- Наклейки с покрытием, которые легко отслаиваются от основы
- Наклейки с неравномерно нанесенным клеящим слоем

### ПРИМЕЧАНИЕ

#### При использовании бумаги нестандартных форматов

Необходимо предварительно зарегистрировать нестандартные форматы бумаги в драйвере принтера.

- "Регистрация пользовательского формата бумаги"

## Загрузка наклеек

Загрузите наклейки в универсальный лоток.

- "Загрузка бумаги"

### <Меры предосторожности при загрузке наклеек>

- Тщательно пролистайте наклейки, а затем выровняйте края перед их загрузкой. Если их тщательно не перелистать, возможна одновременная подача нескольких листов бумаги, что приведет к замятию бумаги.  
Тщательно пролистайте. Выровняйте края.

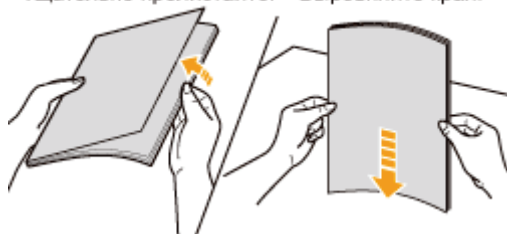

- Старайтесь не оставлять на поверхности наклеек, предназначенных для печати, отпечатков пальцев, пыли и масляных пятен. Это может привести к плохому качеству печати.

## Печать из приложения

После загрузки наклеек выполните печать.

- "Основная процедура печати"

† При выполнении печати на наклейках ее скорость снижается.

## Проверка пригодности конвертов для использования

В данном принтере можно использовать указанные ниже конверты.

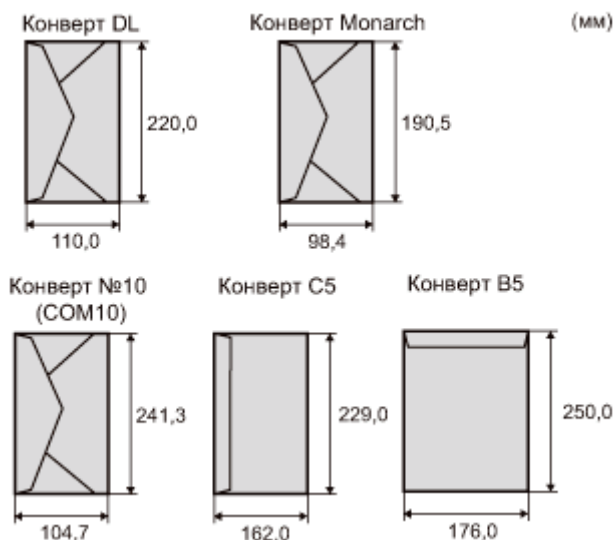

† Использование указанных ниже типов конвертов может привести к трудноустраняемому замятию бумаги или поломке принтера.

- Конверты с застежками или защелками
- Конверты с окошком для адреса
- Конверты с клеем на наружной поверхности
- Измятые конверты или конверты со складками
- Плохо изготовленные конверты с неровно склеенными частями
- Конверты неправильной формы

## Загрузка конвертов

Загрузите конверты в универсальный лоток.

➤ "Загрузка бумаги"

### <Меры предосторожности при загрузке конвертов>

- Загружайте конверты в правильной ориентации, как показано ниже.

(← : направление подачи)



- Перед загрузкой конвертов выровняйте их, как показано ниже.

1. Положите стопку конвертов на твердую

2. Распрямите углы и загибы

3. Выровняйте края

поверхность, распрямите, чтобы в них не осталось воздуха.  
Затем плотно прижмите края.



конвертов, как показано на рисунке.

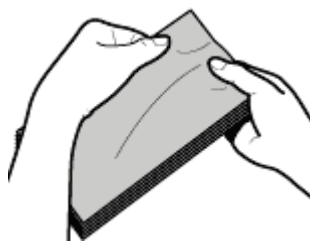

конвертов на плоской поверхности.

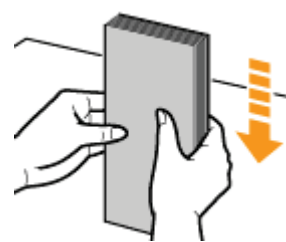

## Печать из приложения

---

После загрузки конвертов выполните печать.

### ❖ "Основная процедура печати"

- † Не печатайте на обратной стороне конвертов (сторона с клеем).
  - † При печати на конвертах скорость печати снижается.
  - † Конверты могут иметь изломы после печати.
-



## Проверка пригодности бумаги с покрытием для использования

В данном принтере можно использовать указанные ниже форматы бумаги с покрытием (от 100 до 130 г/м<sup>2</sup>, от 155 до 165 г/м<sup>2</sup>, от 210 до 220 г/м<sup>2</sup>).

Стандартные форматы	A4, Letter и 16K
Нестандартные форматы бумаги	Ширина 76,2—215,9 мм, длина 127,0—355,6 мм

### ПРИМЕЧАНИЕ

#### При использовании бумаги нестандартных форматов

Необходимо предварительно зарегистрировать нестандартные форматы бумаги в драйвере принтера.

- "Регистрация пользовательского формата бумаги"

## Загрузка бумаги с покрытием

Загрузите бумагу с покрытием в универсальный лоток.

- "Загрузка бумаги"

### <Меры предосторожности при загрузке бумаги с покрытием>

- Тщательно пролистайте стопку бумаги, а затем выровняйте края перед ее загрузкой. Если стопку тщательно не перелистать, возможна одновременная подача нескольких листов бумаги, что приведет к замятию бумаги.

Тщательно пролистайте. Выровняйте края.

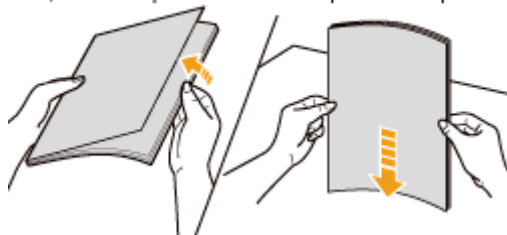

- Пролитывая или выравнивая бумагу с покрытием, старайтесь держать ее за края, чтобы избежать касания поверхности для печати.
- Старайтесь не оставлять на поверхности бумаги с покрытием, предназначенной для печати, отпечатков пальцев, пыли или масляных пятен. Это может привести к плохому качеству печати.

## Печать из приложения

После загрузки бумаги с покрытием выполните печать.

- "Основная процедура печати"

- † При выполнении печати на плотной бумаге с покрытием скорость печати снижается.

# Печать на бумаге пользовательского формата

---

0290-03S

## Проверка пригодности бумаги нестандартного формата для использования

---

В данном принтере можно использовать бумагу нестандартного формата шириной 76,2—215,9 мм и длиной 127,0—355,6 мм.

## Загрузка бумаги нестандартного формата

---

Загрузите бумагу в универсальный лоток.

- ❖ "Загрузка бумаги"

## Регистрация нестандартного размера бумаги

---

При печати на бумаге пользовательского размера необходимо заранее зарегистрировать его в драйвере принтера.

- ❖ "Регистрация пользовательского формата бумаги"

## Печать из приложения

---

После загрузки бумаги пользовательского формата выполните печать.

- ❖ "Основная процедура печати"

- † При выполнении печати на плотной бумаге (от 92 до 163 г/м<sup>2</sup>) скорость печати снижается.  
(При выполнении печати на бумаге плотностью 92–100 г/м<sup>2</sup>, если для параметра [Тип бумаги] установлено значение [Плотная бумага 1], скорость печати снижается.)

## 1

Откройте папку принтера.

☞ "Основные операции/Различные сведения для ОС Windows"

## 2

Щелкните правой кнопкой мыши значок принтера, а затем во всплывающем меню выберите [Настройка печати].

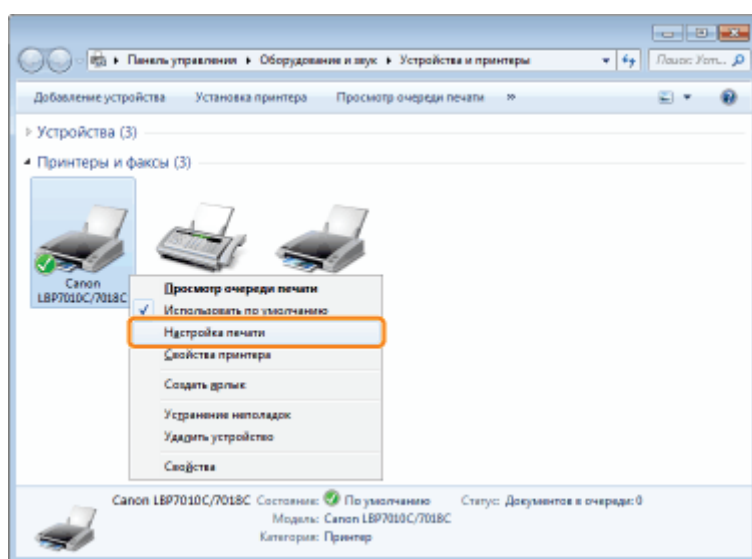

## 3

Откройте диалоговое окно [Настройки пользовательского размера бумаги].

- (1) Откройте вкладку [Параметры страницы].
- (2) Нажмите кнопку [Пользов. размер бумаги].

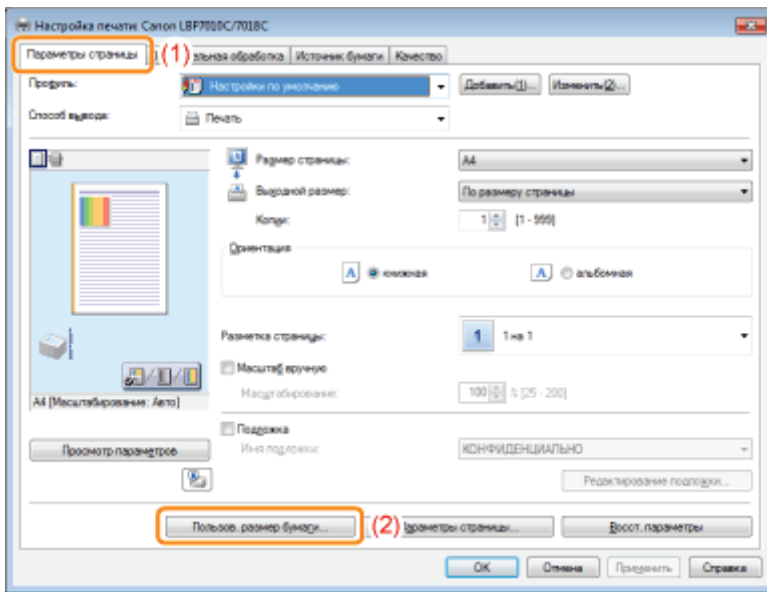

## 4

Укажите пользовательский размер бумаги.

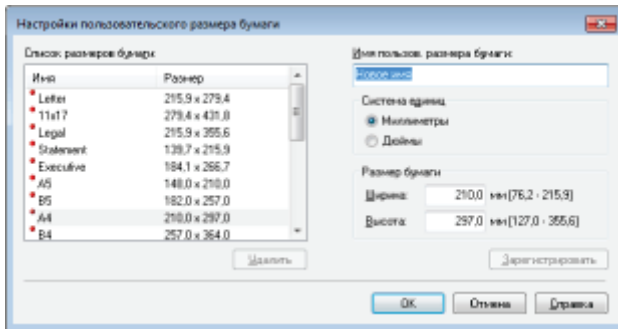

[Имя пользов. размера бумаги]	позволяет ввести имя добавляемого пользовательского размера бумаги. Длина имени может составлять до 31 символов.
[Система единиц]	позволяет выбрать систему единиц, которая будет использоваться при установке пользовательского размера бумаги.
[Размер бумаги]	укажите высоту и ширину для пользовательского формата бумаги ([Высота] ≥ [Ширина]). укажите пользовательский формат бумаги в книжной ориентации ([Высота] ≥ [Ширина]) в пределах допустимых размеров, определяемых пользователем.

## 5

Зарегистрируйте пользовательский размер бумаги.

(1) Щелкните [Зарегистрировать].

† Количество пользовательских размеров бумаги, которые можно добавить, зависит от системного окружения.

(2) Убедитесь, что зарегистрированный пользовательский размер бумаги добавлен в [Список размеров бумаги].

(3) Щелкните [ОК].

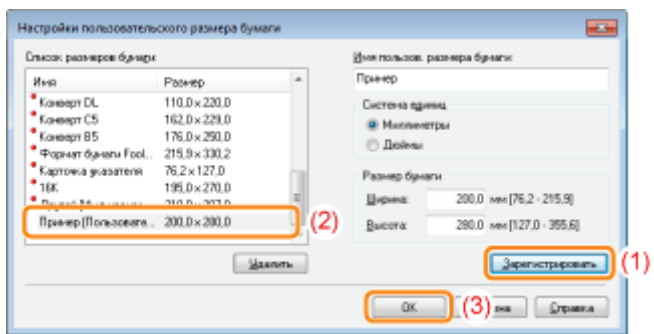

 Подробнее об основной процедуре печати см. в разделе "[Основная процедура печати](#)".

## Ориентация загружаемой бумаги

0290-03W

Для печати на бумаге с шапками печатных бланков или логотипами загрузите бумагу в нужной ориентации следующим образом.

† При печати на конвертах см. раздел "Печать на конвертах".

(←: направление подачи)

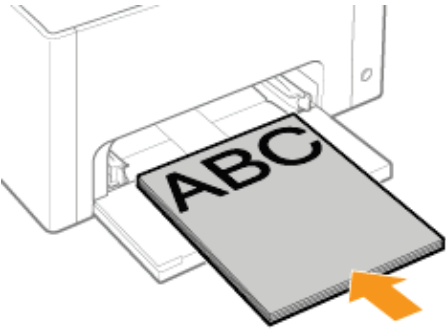
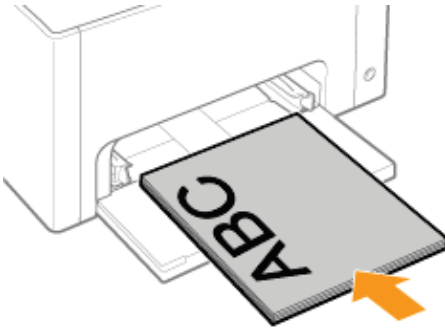
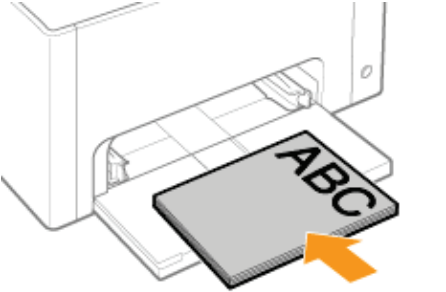
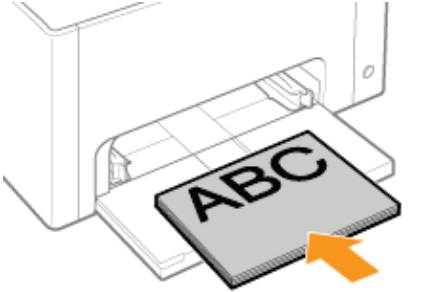
	Книжная ориентация	Альбомная ориентация
Формат бумаги, кроме формата бумаги A5		
Формат бумаги A5 (Книжная ориентация)*	(Стороной для печати вверх)	(Стороной для печати вверх)
Формат бумаги A5 (Альбомная ориентация)*		
	(Стороной для печати вверх)	(Стороной для печати вверх)

\* Направление подачи бумаги (Ориентация) для бумаги формата A5 можно указать в пункте [Подача A5 с короткого края] на вкладке [Источник бумаги] в драйвере принтера.

† Значения по умолчанию для параметров соответствуют подаче бумаги с длинного края (альбомная ориентация).

† При печати на обычной бумаге, подаваемой с короткого края (книжная ориентация), скорость печати снижается.

➤ **Отображение экрана настройки**

---

➤ **Масштабирование распечатываемых данных**

---

➤ **Печать с разметкой (печать N-страниц)**

---

➤ **Печать изображения размера, превышающего формат A4 (печать плакатов)**

---

➤ **Добавление водяного знака в документ для печати (печать водяных знаков)**

---

➤ **Печать границ, даты печати и т.д.**

---

➤ **Черно-белая печать цветного документа**

---

➤ **Объединение данных перед выполнением печати**

---

➤ **Изменение способа вывода в соответствии с данными печати и количеством копий**

---

➤ **Настройка качества или цветов изображения**

---

➤ **Регистрация настроек печати**

---

- Изменение настроек печати, установленных по умолчанию
- Сохранение часто используемых настроек печати (добавление/редактирование/удаление профиля)

# Отображение экрана настройки

0290-03Y

На экране настройки драйвера принтера можно указать различные настройки печати. Существуют указанные ниже способы отображения экрана настройки.

## Отображение из приложения

Указанные параметры применяются только к тем данным, печать которых будет выполняться в том же приложении. Выход из приложения возвращает измененные параметры к значениям по умолчанию.

### • Способ отображения

(Процедура зависит от используемого приложения.)

1. В меню [Файл] приложения выберите команду [Печать].
2. Выберите данный принтер, а затем щелкните [Свойства] или [Настройка].

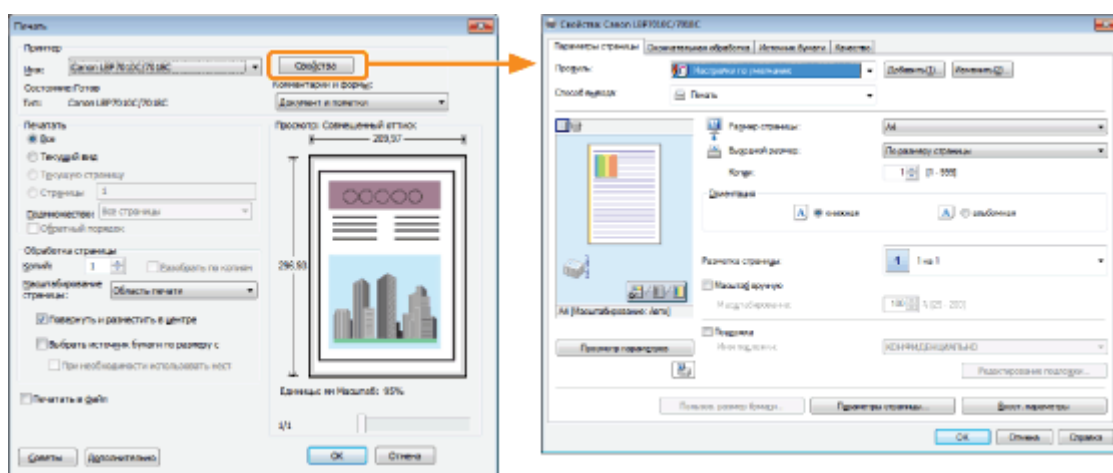

## Отображение из папки принтера (☞ "Основные операции/Различные сведения для ОС Windows")

### <Экран настроек печати>

Дает возможность изменять настройки печати, установленные по умолчанию, которые применяются ко всем данным.

### • Способ отображения

Щелкните правой кнопкой мыши значок принтера, а затем во всплывающем меню выберите [Настройка печати].

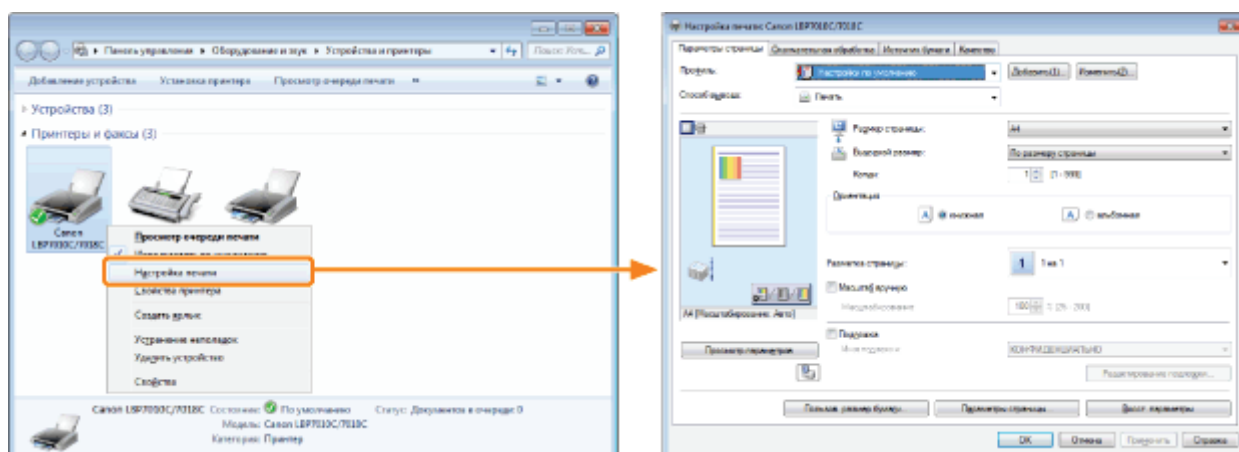

### <Экран свойств принтера>



Можно также указать параметры для профилей, которые нужно добавить на сервер, и другие параметры.

### • Способ отображения

Щелкните правой кнопкой мыши значок этого принтера, а затем во всплывающем меню выберите пункт [Свойства принтера] или [Свойства].

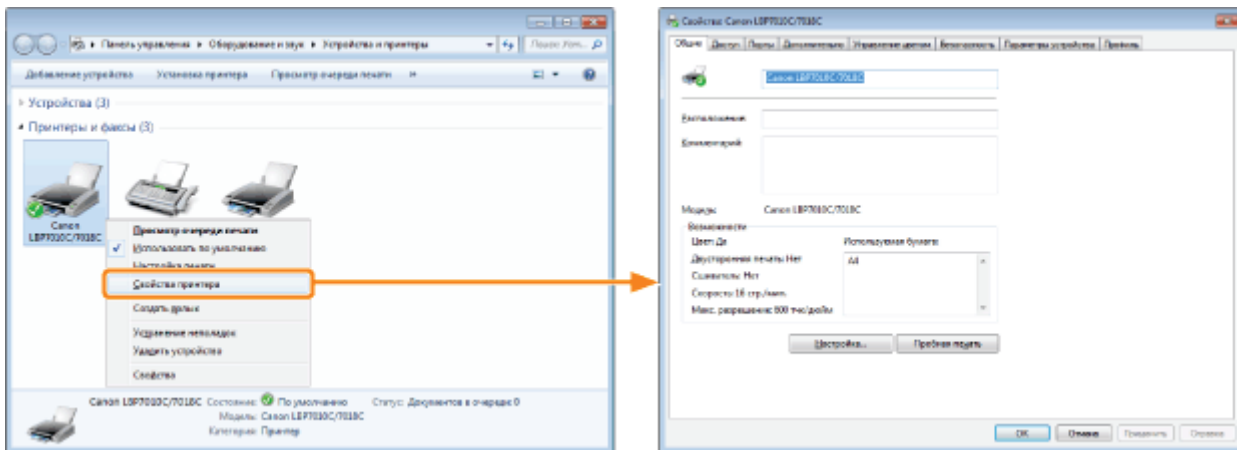

### ✓ ПРИМЕЧАНИЕ

#### Подробнее о параметрах

См. в справке.

✚ "Использование справки"

#### О вкладках, отображаемых в Windows

В ОС Windows отображаются указанные ниже вкладки. Подробнее об этом см. в справке Windows.

- Вкладка [Общие]
- Вкладка [Доступ]
- Вкладка [Порты]
- Вкладка [Дополнительно]
- Вкладка [Управление цветом]
- Вкладка [Безопасность]

#### О драйвере принтера

Функции драйвера принтера могут измениться в результате обновления.

# Масштабирование распечатываемых данных

0290-040

Можно печатать с автоматическим масштабированием в соответствии с форматом бумаги или произвольным масштабированием.

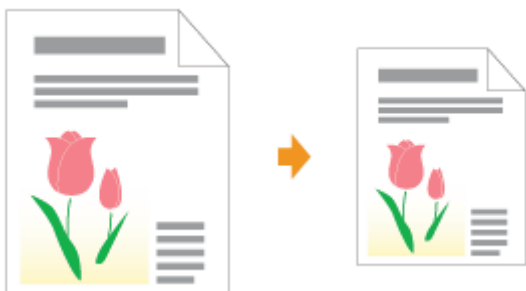

## 1

**Откройте экран настройки драйвера принтера.**

☞ "Отображение экрана настройки"

## 2

**Укажите параметры масштабирования.**

**При выполнении печати с автоматическим масштабированием в соответствии с форматом бумаги**

- (1) Откройте вкладку [Параметры страницы].
- (2) Выберите размер страницы документа, созданного в приложении.
- (3) Выберите формат бумаги, загруженной в источник бумаги.

Если формат бумаги отличается от значения, установленного для параметра [Размер страницы], данные печати будут автоматически увеличены или уменьшены.

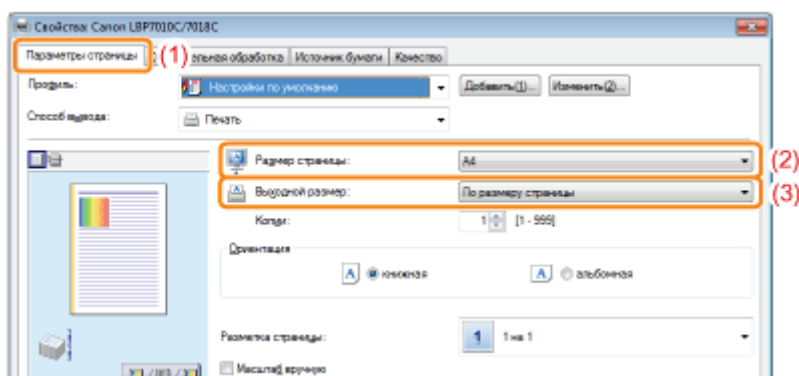

**При выполнении печати с произвольным масштабированием**

- (1) Откройте вкладку [Параметры страницы].
- (2) Установите флажок [Масштаб вручную].
- (3) Укажите нужный коэффициент масштабирования.

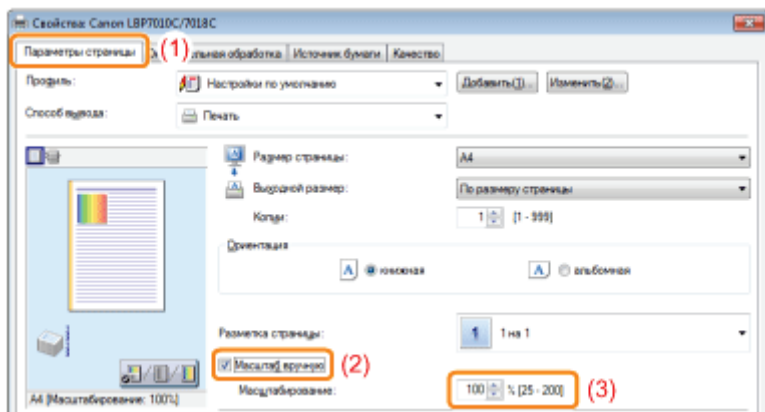

### 3

Щелкните [ОК].

† Подробнее об основной процедуре печати см. в разделе "[Основная процедура печати](#)".

# Печать с разметкой (печать N-страниц)

0290-041

На одном листе можно напечатать несколько страниц.

Это способ печати, известный как интенсивная печать или печать N-страниц.



## ВАЖНО

### О функции печати документа в качестве комплекта рассортированных копий

В некоторых приложениях имеется функция печати документа в качестве комплекта рассортированных копий. Эту функцию не следует использовать при печати нескольких страниц на одном листе. Могут возникнуть сбои при печати документа.

## 1

Откройте экран настройки драйвера принтера.

➤ "Отображение экрана настройки"

## 2

Укажите значение для параметра [Разметка страницы].

(1) Откройте вкладку [Параметры страницы].

(2) Выберите количество страниц, которые следует печатать на одном листе.

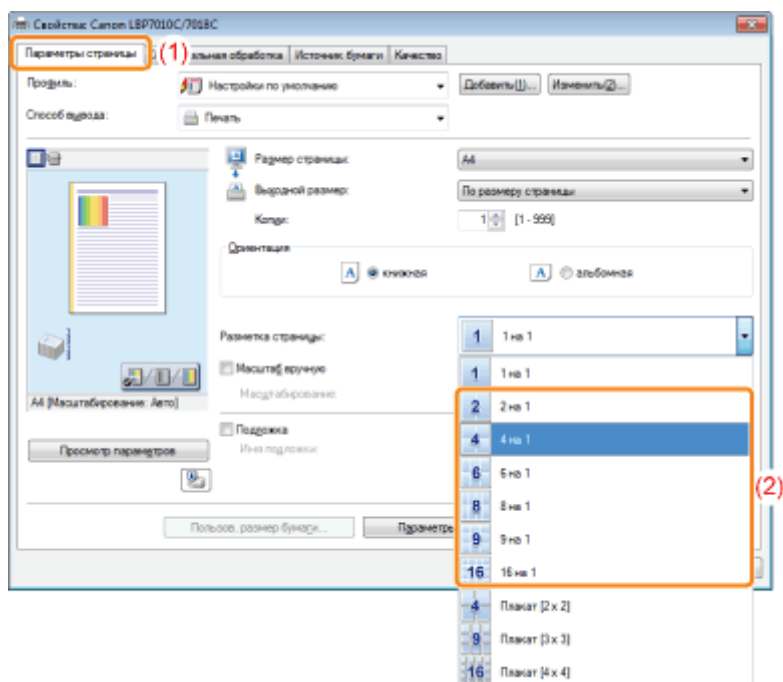

### ? Если не удастся указать значение параметра

➤ "Не удается изменить параметры драйвера принтера"

### ПРИМЕЧАНИЕ

#### Использование образца для указания параметров

Параметр разметки страницы можно также указать, щелкнув изображение документа в поле "Образец", когда выбран значок [  ].

(Использование образца позволяет указать только [2 на 1] и [4 на 1].)

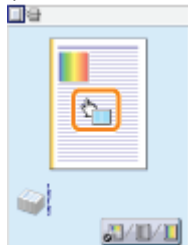

## 3

Укажите разметку порядка следования страниц на бумаге.

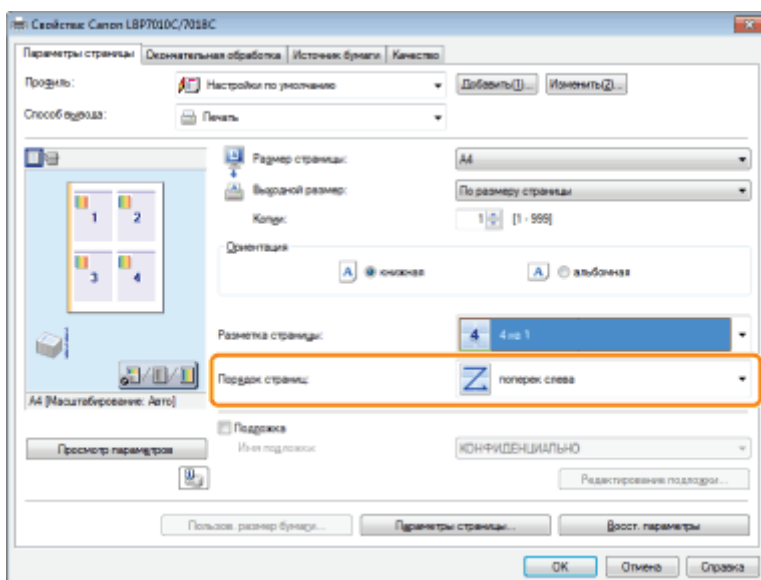

## 4

Щелкните [ОК].

† Подробнее об основной процедуре печати см. в разделе "[Основная процедура печати](#)".

# Печать изображения размера, превышающего формат А4 (печать плакатов)

0290-042

Изображение отдельной страницы можно увеличить и разделить, чтобы распечатать его на нескольких листах бумаги. Можно изготовить один большой плакат, соединив эти распечатки друг с другом.



## 1

Откройте экран настройки драйвера принтера.

❖ "Отображение экрана настройки"

## 2

Укажите значение параметра печати плакатов.

(1) Откройте вкладку [Параметры страницы].

(2) Выберите [Плакат [N x N]] (N = 2, 3, 4) из списка [Разметка страницы].

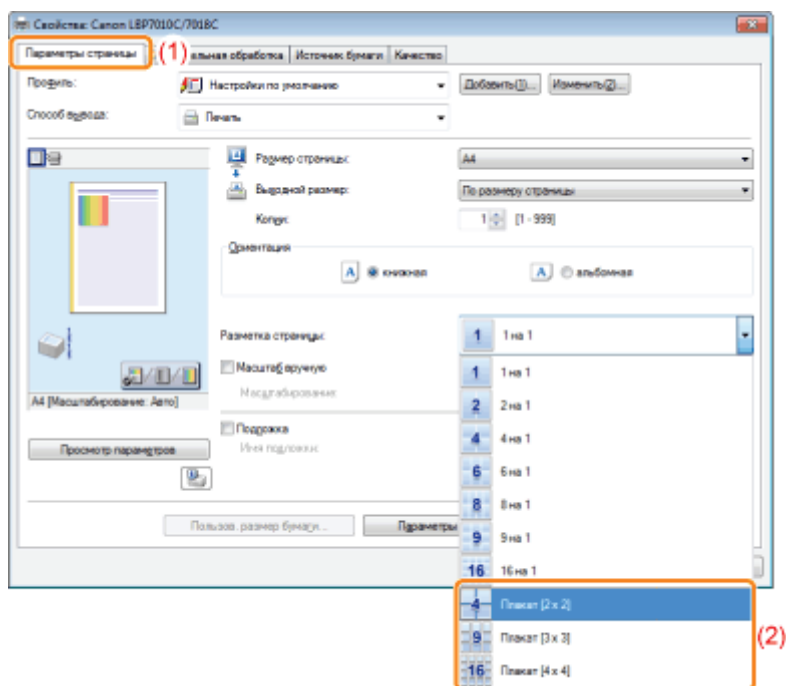

**?** Если не удастся указать значение параметра

❖ "Не удастся изменить параметры драйвера принтера"

# 3

**Щелкните [OK].**

† Подробнее об основной процедуре печати см. в разделе "[Основная процедура печати](#)".

---

# Добавление водяного знака в документ для печати (печать водяных знаков)

0290-043

На документы, созданные в приложении, можно наложить водяные знаки (например [КОПИЯ], [ЧЕРНОВИК]). Кроме того, можно добавлять новые водяные знаки, а также изменять или удалять уже добавленные.



## 1

Откройте экран настройки драйвера принтера.

❖ "Отображение экрана настройки"

## 2

Выберите водяной знак.

- (1) Откройте вкладку [Параметры страницы].
- (2) Установите флажок [Подложка].
- (3) Выберите строку символов, которую нужно напечатать в качестве водяного знака.

† При добавлении, редактировании или удалении водяного знака см. раздел "[Добавление, редактирование или удаление водяного знака](#)".

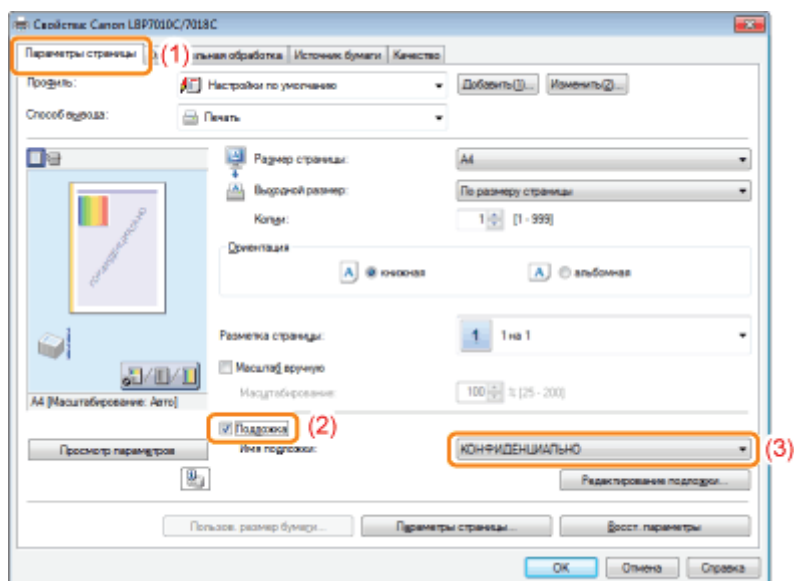

❓ Если не удастся установить флажок [Подложка]

❖ "Не удастся изменить параметры драйвера принтера"



# 3

**Щелкните [OK].**

† Подробнее об основной процедуре печати см. в разделе "[Основная процедура печати](#)".

---

# Добавление, редактирование или удаление водяного знака

0290-044

## 1

Откройте диалоговое окно [Редактирование подложки].

- (1) Откройте вкладку [Параметры страницы].
- (2) Установите флажок [Подложка].
- (3) Нажмите кнопку [Редактирование подложки].

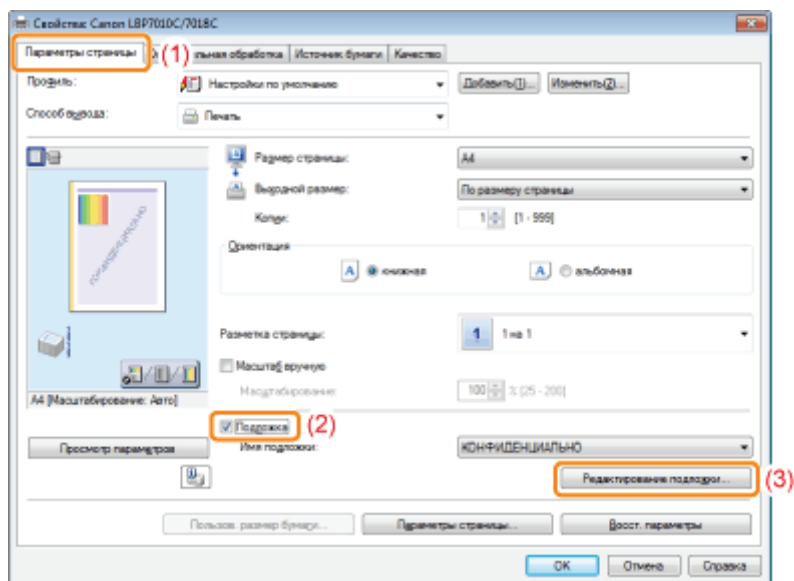

**?** Если не удастся установить флажок [Подложка]

- "Не удается изменить параметры драйвера принтера"

## 2

Добавьте, отредактируйте или удалите водяной знак.

**При добавлении водяного знака**

- (1) Щелкните [Добавить].
- (2) Укажите все параметры.
  - † Подробнее о каждом параметре см. в справке.
    - "Использование справки"

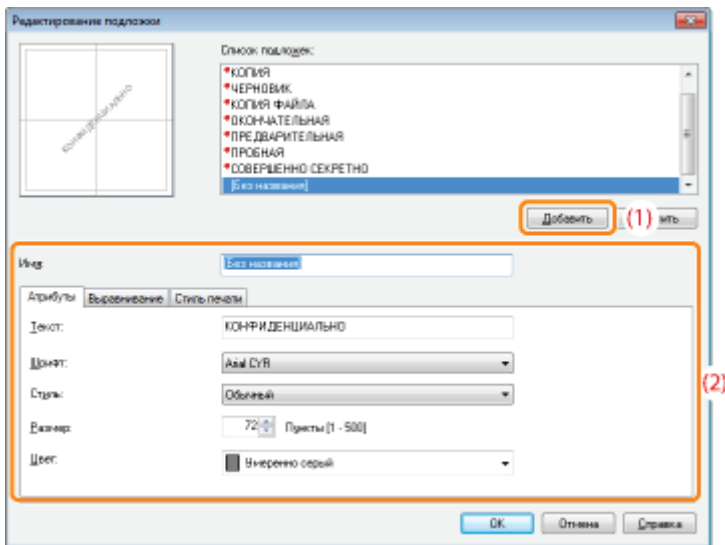

### При редактировании водяного знака

- (1) Выберите водяной знак, который нужно редактировать, из списка [Список подложек].
- (2) Отредактируйте водяной знак.

- † Водяные знаки, установленные по умолчанию, редактировать нельзя.
- † Подробнее о каждом параметре см. в справке.
  - ❏ ["Использование справки"](#)

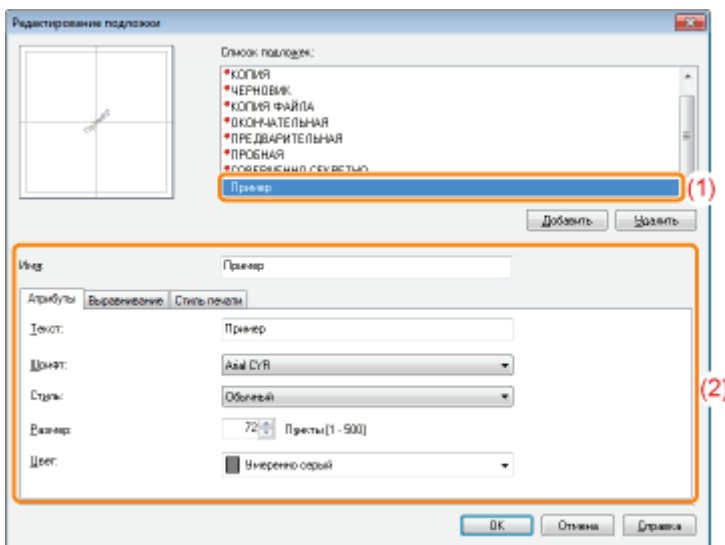

### При удалении водяного знака

- (1) Выберите водяной знак, который нужно удалить, из списка [Список подложек].
- (2) Щелкните [Удалить].

- † Нельзя удалить водяные знаки по умолчанию или водяной знак, который выбран на экране настройки драйвера принтера.

- (3) Нажмите кнопку [Да].

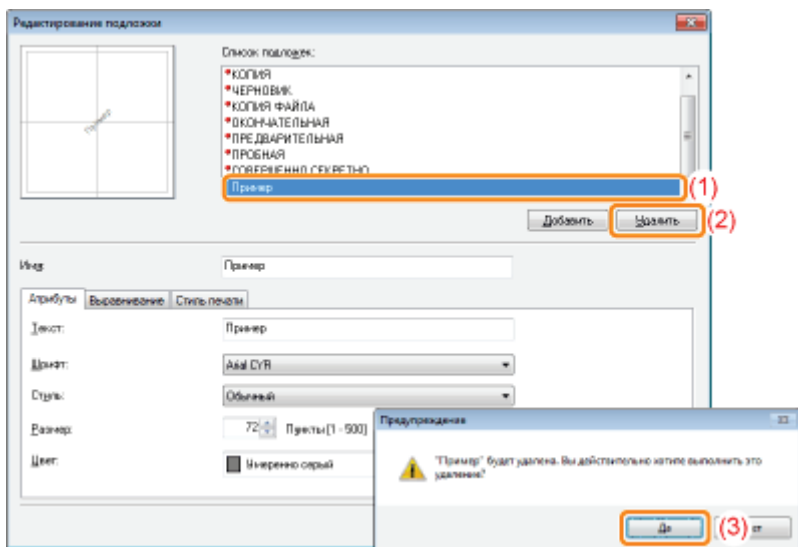

### 3

Щелкните [ОК]. Повторно отобразится вкладка [Параметры страницы].

## Печать границ, даты печати и т.д.

0290-045

На документе для печати можно напечатать границу, дату и номера страниц.



### 1

Откройте экран настройки драйвера принтера.

☞ "Отображение экрана настройки"

### 2

Откройте диалоговое окно [Параметры страницы].

(1) Откройте вкладку [Параметры страницы].

(2) Щелкните [Параметры страницы].

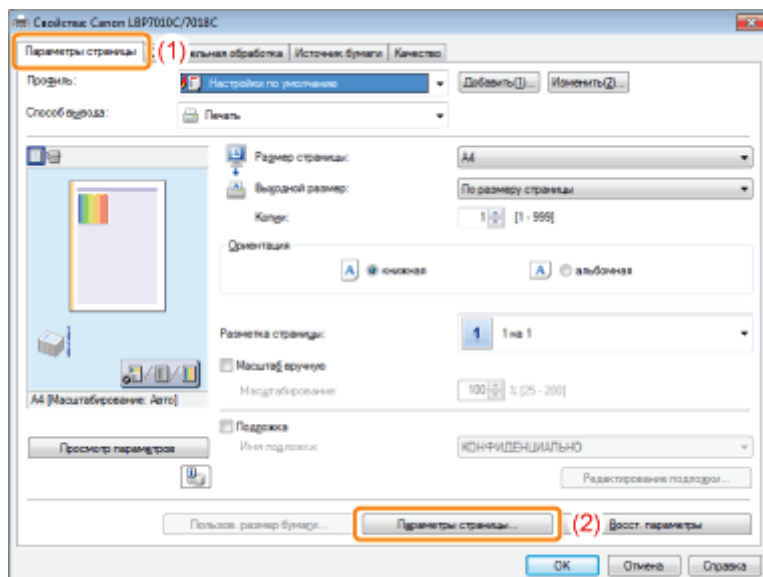

**?** Если не удастся нажать кнопку [Параметры страницы]

☞ "Не удастся изменить параметры драйвера принтера"

### 3

Укажите параметры для границ, даты печати и т.д.

(1) Укажите все параметры.

- † Подробнее о каждом параметре см. в справке.
  - ❖ ["Использование справки"](#)

(2) Щелкните [OK]. Повторно отобразится вкладка [Параметры страницы].

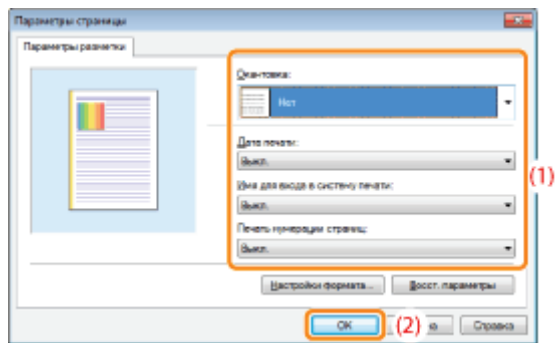

## 4

**Щелкните [OK].**

- † Подробнее об основной процедуре печати см. в разделе ["Основная процедура печати"](#).

# Черно-белая печать цветного документа

0290-046

Цветные документы можно печатать в черно-белом режиме с использованием только черного тонера. Эту возможность удобно использовать при печати пробной страницы цветных документов.



## 1

Откройте экран настройки драйвера принтера.

❖ "Отображение экрана настройки"

## 2

Укажите значение параметра [Цветной режим].

(1) Откройте вкладку [Качество].

(2) Выберите пункт [Черно-белый].

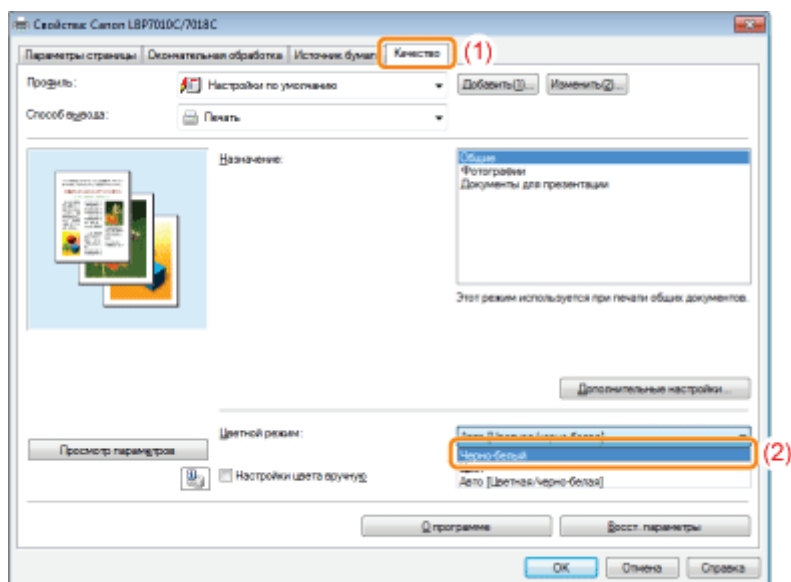

### ПРИМЕЧАНИЕ

#### Использование образца для указания параметров

Значение параметра можно также указать, нажав кнопку в поле "Образец" на вкладке [Параметры страницы], на вкладке [Окончательная обработка] и на вкладке [Источник бумаги].

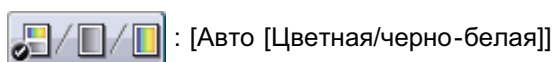

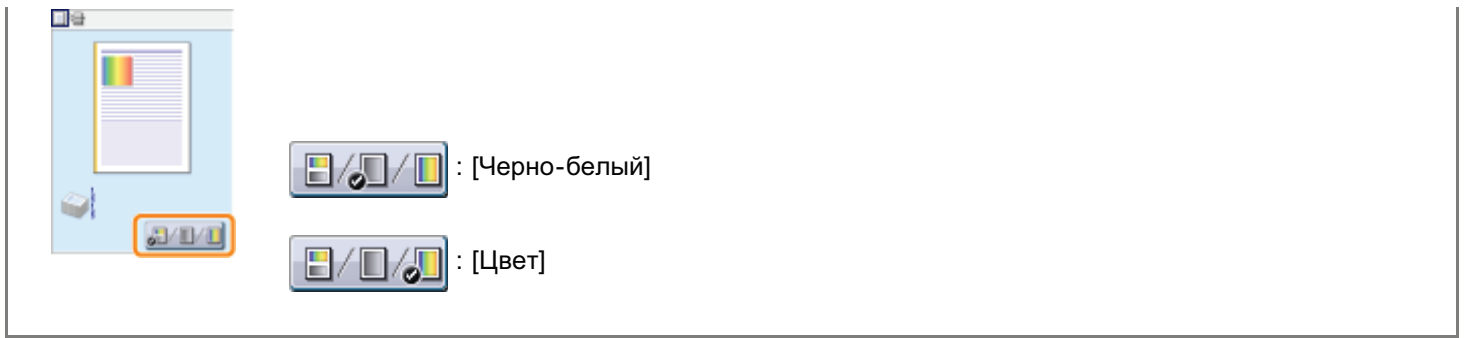

### 3

**Щелкните [ОК].**

† Подробнее об основной процедуре печати см. в разделе "[Основная процедура печати](#)".



## Объединение данных перед выполнением печати

0290-047

Можно объединить два или больше элементов данных печати в один.

Можно также изменить параметры объединения и изменения данных печати для различных приложений.

Можно также предварительно просмотреть данные печати.



### 1

Откройте экран настройки драйвера принтера из приложения.

➤ "Отображение экрана настройки"

### 2

Выберите пункт [Редакт. и просмотр] из меню [Способ вывода].

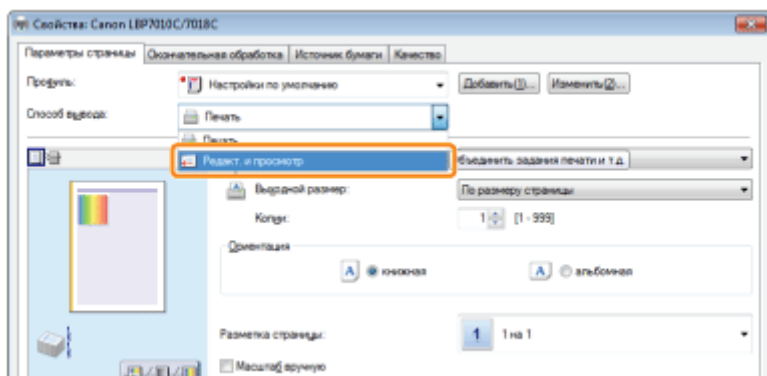

**?** Если не удастся выбрать опцию [Редакт. и просмотр]

➤ "Не удастся изменить параметры драйвера принтера"

### 3

Щелкните [ОК].

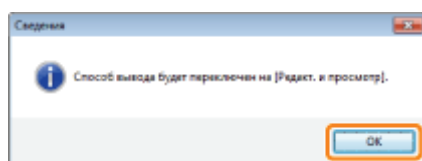

### 4

## Выполните настройку печати.

- (1) При необходимости укажите настройки печати на каждой вкладке.
- (2) Щелкните [ОК].

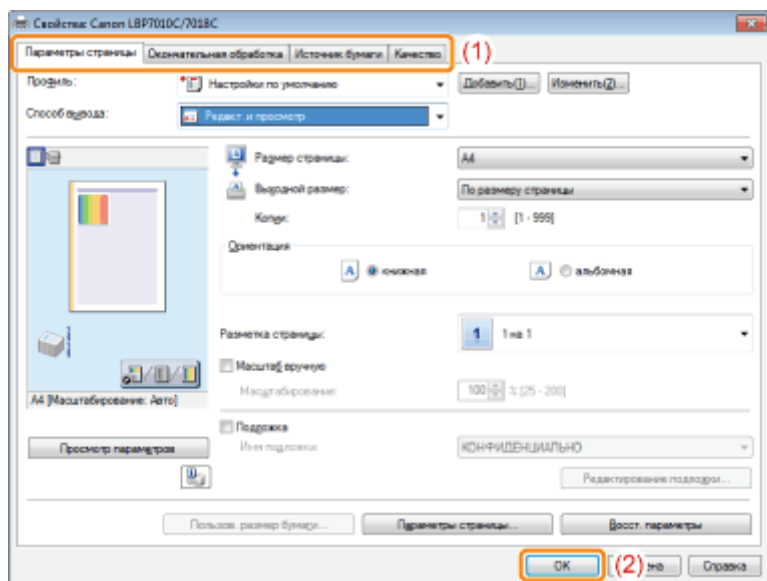

## 5

### Выполните печать из приложения.

→ Список данных печати отображается в диалоговом окне [Canon PageComposer].

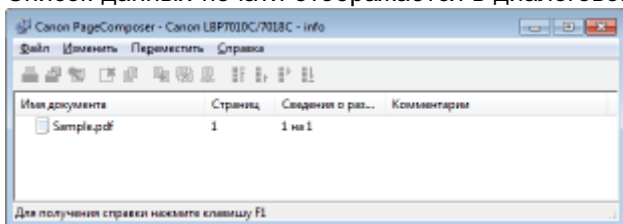

### ПРИМЕЧАНИЕ

#### Чтобы всегда отображать диалоговое окно [Canon PageComposer] при выполнении печати

Установите значение [Редакт. и просмотр] для параметра печати [Способ вывода] как значение по умолчанию, а затем установите флажок [Блокировка].

- † Подробнее о процедуре изменения настроек печати по умолчанию см. в разделе "[Изменение настроек печати, установленных по умолчанию](#)".

## 6

### Повторите шаги с 1 по 5, чтобы объединить необходимые данные.

## 7

### Объединение данных печати.

- (1) Выберите данные печати, которые нужно объединить.
- (2) Выберите в меню [Изменить] команду [Объединить].

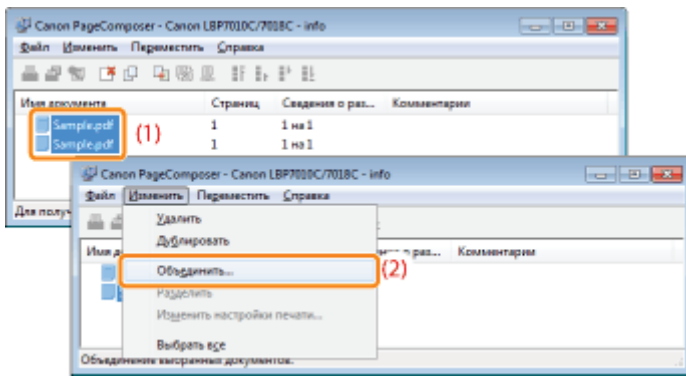

Если отображается указанный ниже экран, ознакомьтесь с его содержанием, а затем щелкните [ОК].

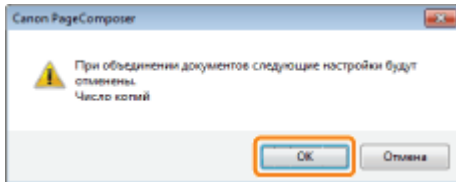

## 8

**Выполните описанную ниже процедуру.**

- (1) Введите имя для объединенных данных печати.
- (2) Щелкните [Объединить].

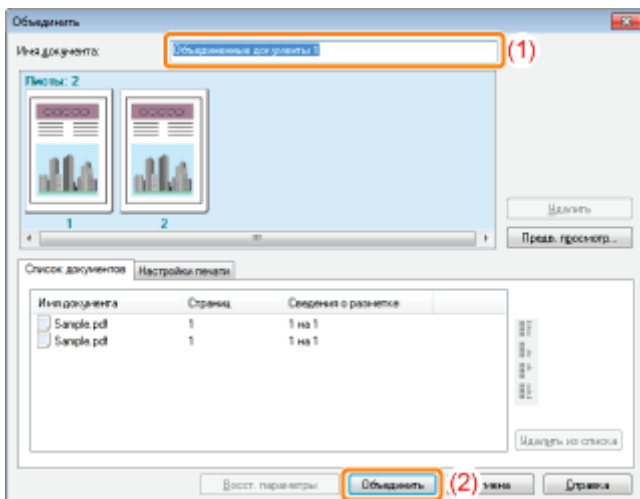

## 9

**Выполнение печати объединенных данных.**

- (1) Выберите объединенные данные печати.
- (2) В меню [Файл] выберите [Печать]. Принтер начнет печать задания.

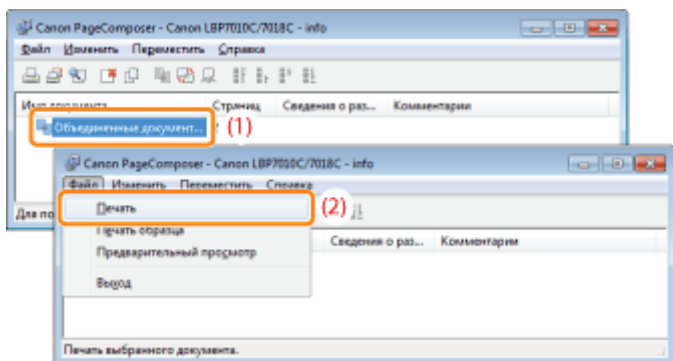

## ПРИМЕЧАНИЕ

### **Объединенные данные печати не сохраняются.**

После завершения выполнения печати объединенных данных они удаляются из диалогового окна Canon PageComposer.

Данные печати также удаляются, если диалоговое окно Canon PageComposer закрывается без выполнения печати данных.

### **Подробнее о диалоговом окне Canon PageComposer**

см. в справке для диалогового окна Canon PageComposer.

† Справка отображается нажатием пункта [Справка] в меню [Справка].

## **Изменение способа вывода в соответствии с данными печати и количеством копий**

---

0290-048

➤ **Печать данных с различной ориентацией в рамках одного задания**

➤ **Печать с переплетом**

➤ **Выбор способа вывода бумаги**

➤ **Печать с поворотом страницы на 180 градусов**

---

# Печать данных с различной ориентацией в рамках одного задания

0290-049

Во время печати документа со страницами в разной ориентации в рамках одного массива данных можно указать параметры выравнивания бумаги и поля переплета для вывода.



## 1

**Откройте экран настройки драйвера принтера.**

➤ "Отображение экрана настройки"

## 2

**Выполните описанную ниже процедуру.**

- (1) Откройте вкладку [Окончательная обработка].
- (2) Установите флажок [Печать в разных ориентациях].

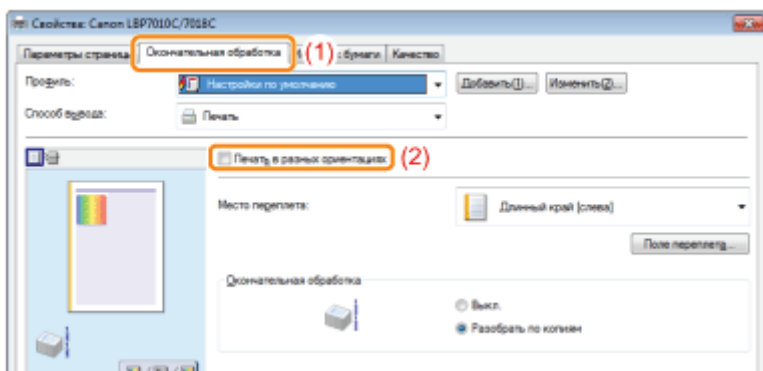

## 3

**Укажите параметры выравнивания бумаги и поля переплета для вывода.**

- (1) Нажмите кнопку [Детали].
- (2) Укажите все параметры.

† Подробнее о каждом параметре см. в справке.  
➤ "Использование справки"

- (3) Щелкните [ОК]. Повторно отобразится вкладка [Окончательная обработка].

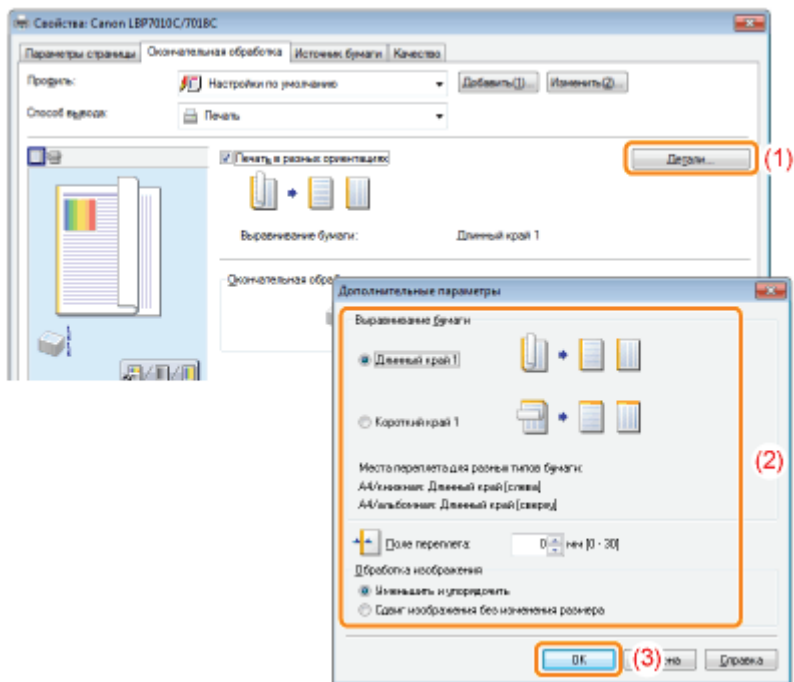

## 4

**Щелкните [OK].**

† Подробнее об основной процедуре печати см. в разделе "[Основная процедура печати](#)".

Можно указать переплет 0—30 мм для бумаги, на которой будет выполняться печать.

После указания значения поля переплета положение изображения на странице регулируется таким образом, чтобы оставить место для поля переплета. На этом этапе можно уменьшить размер изображения, чтобы оно поместилось на оставшемся месте.



## 1

**Откройте экран настройки драйвера принтера.**

❖ "Отображение экрана настройки"

## 2

**Выполните описанную ниже процедуру.**

(1) Откройте вкладку [Окончательная обработка].

(2) Выберите край, на котором должно быть расположено поле переплета.

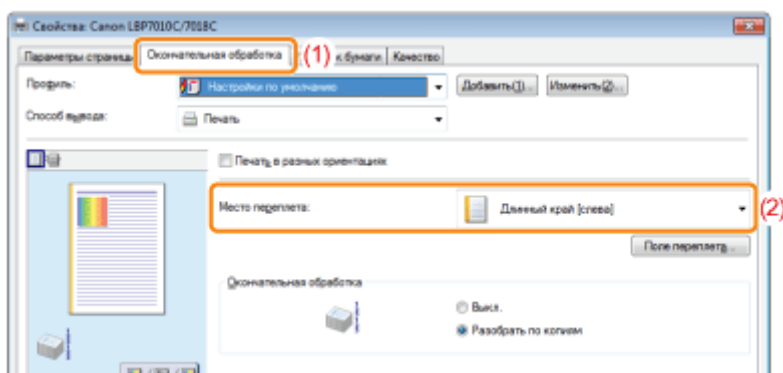

### ПРИМЕЧАНИЕ

#### Использование образца для указания параметров

Поле переплета можно также указать, нажав на край изображения документа в области "Образец", когда выбран значок [  ].

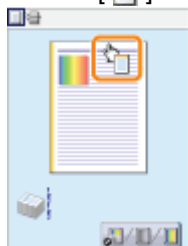



### 3

#### Задайте поле переплета.

- (1) Нажмите кнопку [Поле переплета].
- (2) Укажите все параметры.

† Подробнее о каждом параметре см. в справке.  
❖ ["Использование справки"](#)

- (3) Щелкните [OK]. Повторно отобразится вкладка [Окончательная обработка].

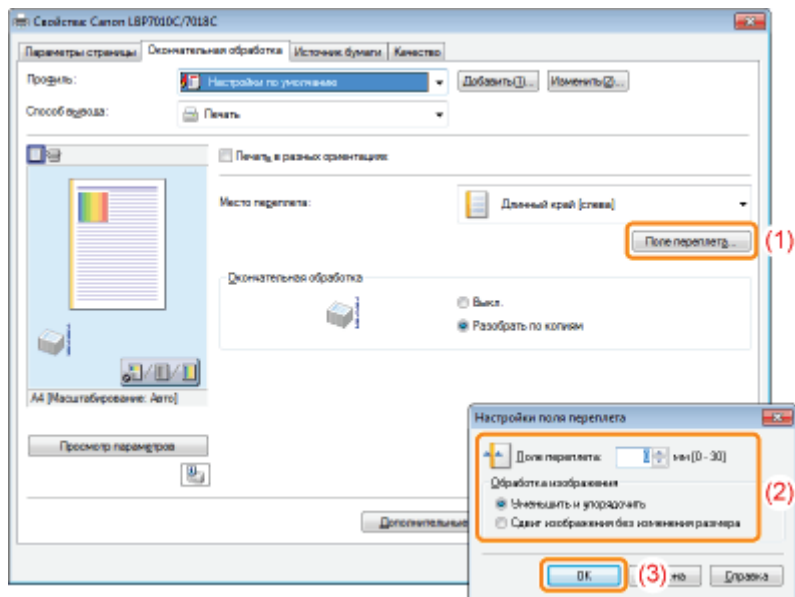

### 4

#### Щелкните [OK].

† Подробнее об основной процедуре печати см. в разделе ["Основная процедура печати"](#).

# Выбор способа вывода бумаги

0290-04C

Перед началом печати можно выбрать способ вывода бумаги.

## <Если не указать способ вывода бумаги>

Распечатки полного задания группируются.



## <Если требуется разобрать распечатки по копиям>

Распечатки полного задания разбираются по копиям.

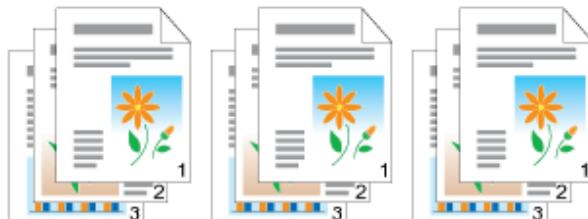

## 1

Откройте экран настройки драйвера принтера.

➤ "Отображение экрана настройки"

## 2

Укажите значение для параметра [Окончательная обработка].

(1) Откройте вкладку [Окончательная обработка].

(2) Выберите способ вывода бумаги.

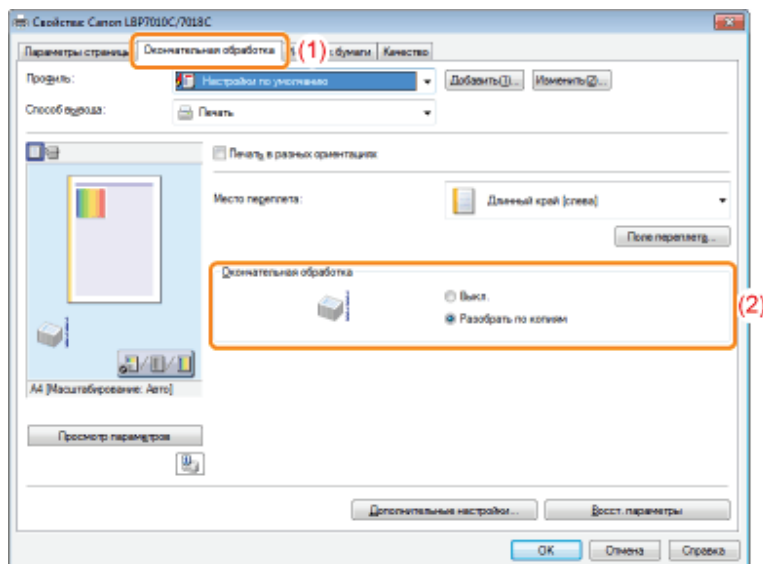

### ПРИМЕЧАНИЕ

#### Использование образца для указания параметров

Способ вывода бумаги можно также указать, щелкнув правой кнопкой мыши в области "Образец", когда выбран значок [ 🖨️ ].

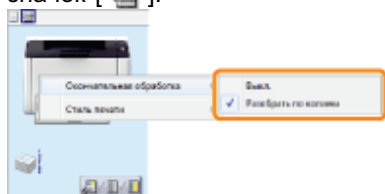

---

## 3

**Щелкните [ОК].**

† Подробнее об основной процедуре печати см. в разделе "[Основная процедура печати](#)".

---

# Печать с поворотом страницы на 180 градусов

0290-04E

Если ориентация бумаги, загруженной в источник бумаги, отличается от ориентации документа, можно печатать данные, повернутые на 180 градусов.

Эта опция полезна при печати конвертов и закладок, которые можно подать в принтер только в определенных ориентациях.

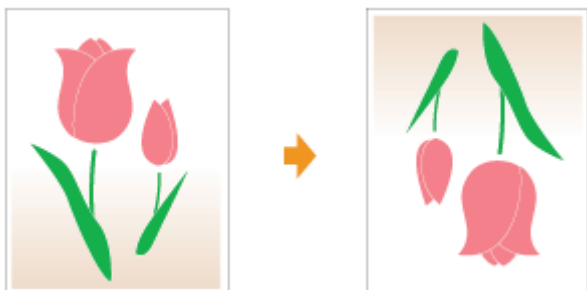

## 1

**Откройте экран настройки драйвера принтера.**

❖ "Отображение экрана настройки"

## 2

**Отобразите диалоговое окно [Дополнительные настройки].**

(1) Откройте вкладку [Окончательная обработка].

(2) Нажмите кнопку [Дополнительные настройки].

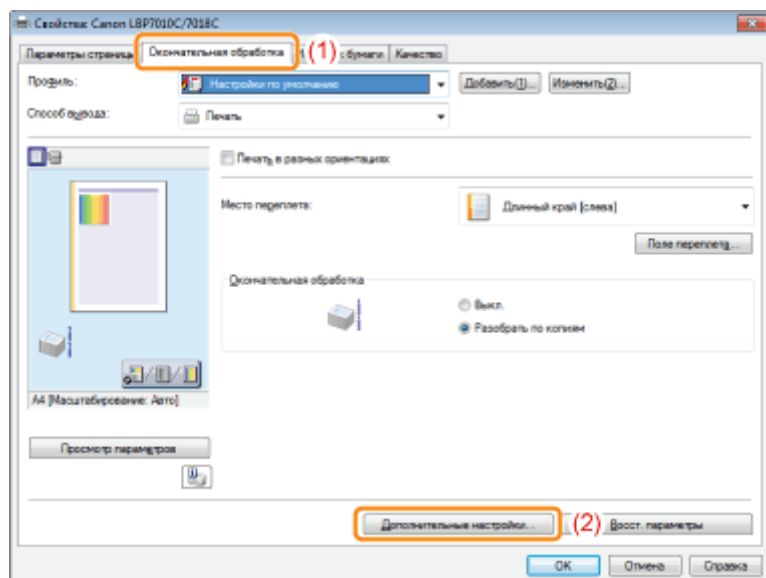

## 3

**Укажите значение для параметра [Повернуть данные печати на 180 градусов].**

(1) Выберите [Повернуть данные печати на 180 градусов].

(2) Выберите значение [Вкл.].

(3) Щелкните [ОК]. Повторно отобразится вкладка [Окончательная обработка].

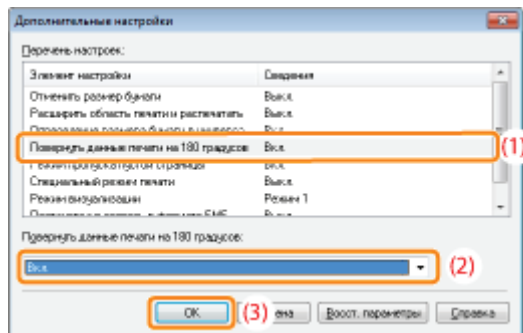

## 4

Щелкните [ОК].

† Подробнее об основной процедуре печати см. в разделе "[Основная процедура печати](#)".

## Настройка качества или цветов изображения

---

0290-04F

➤ **Выполнение печати, соответствующей определенным данным печати**

---

➤ **Коррекция изображений с грубой текстурой**

---

➤ **Настройка плотности тонера**

---

➤ **Печать с настройкой яркости и контраста**

---

➤ **Настройка цвета**

---

➤ **Согласование цвета с отображением на экране**

---

# Выполнение печати, соответствующей определенным данным печати

0290-04H

Выбор соответствующего режима для содержимого документа позволяет выполнять печать с подходящими настройками.

Например, если при печати фотографии выбрать значение [Фотографии], настройки печати изменяются так, чтобы наилучшим образом соответствовать печати фотографий.

## 1

**Откройте экран настройки драйвера принтера.**

➤ "Отображение экрана настройки"

## 2

**Укажите значение для параметра [Назначение].**

(1) Откройте вкладку [Качество].

(2) Выберите соответствующий режим для содержимого документа.

† При выборе каждого режима отображается комментарий к режиму под списком.

† Если нужно изменить настройки печати для выбранного режима в соответствии со своими потребностями, щелкните [Дополнительные настройки].

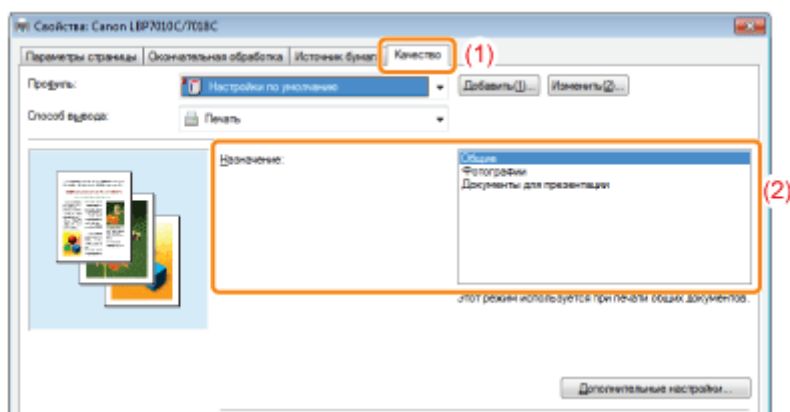

## 3

**Щелкните [ОК].**

† Подробнее об основной процедуре печати см. в разделе "[Основная процедура печати](#)".

# Коррекция изображений с грубой текстурой

0290-04J

При печати таких изображений, как графические изображения с увеличенными при помощи приложения размерами, отпечатанные изображения могут выглядеть грубо или иметь неровные края.

Можно исправить и сгладить такие изображения с низким разрешением.

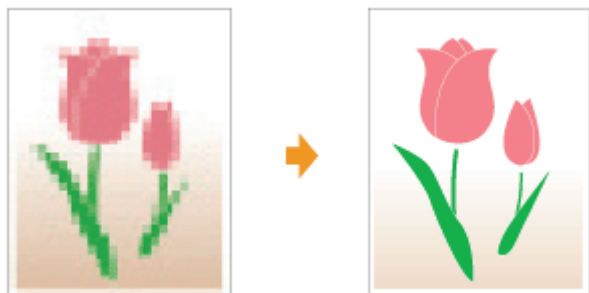

## 1

**Откройте экран настройки драйвера принтера.**

❖ "Отображение экрана настройки"

## 2

**Отобразите диалоговое окно [Дополнительные настройки].**

(1) Откройте вкладку [Качество].

(2) Нажмите кнопку [Дополнительные настройки].

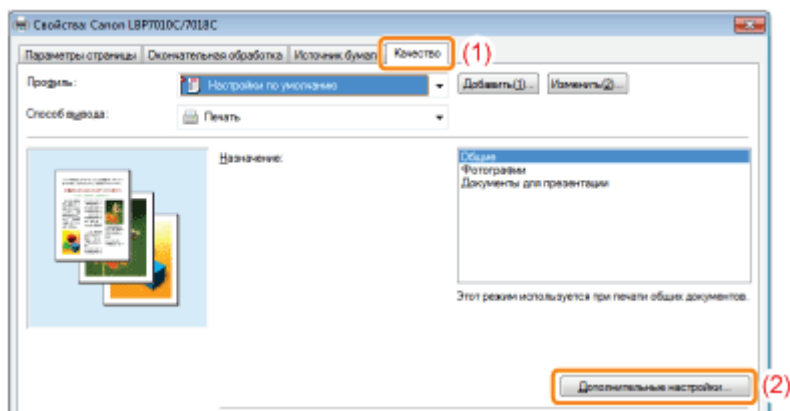

## 3

**Укажите значение параметра коррекции изображения.**

(1) Выберите параметр [Включить коррекцию изображения].

(2) Выберите значение [Вкл.].

(3) Щелкните [ОК]. Повторно отобразится вкладка [Качество].



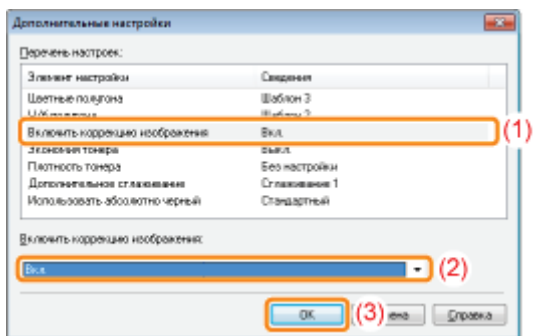

## 4

**Щелкните [OK].**

† Подробнее об основной процедуре печати см. в разделе "[Основная процедура печати](#)".

# Настройка плотности тонера

0290-04K

Пользователь может выполнять печать с настройкой плотности тонера.

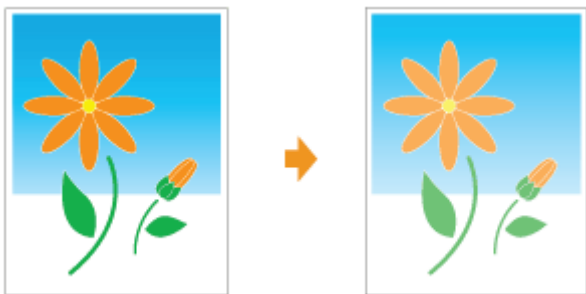

## 1

**Откройте экран настройки драйвера принтера.**

☞ "Отображение экрана настройки"

## 2

**Отобразите диалоговое окно [Дополнительные настройки].**

- (1) Откройте вкладку [Качество].
- (2) Нажмите кнопку [Дополнительные настройки].

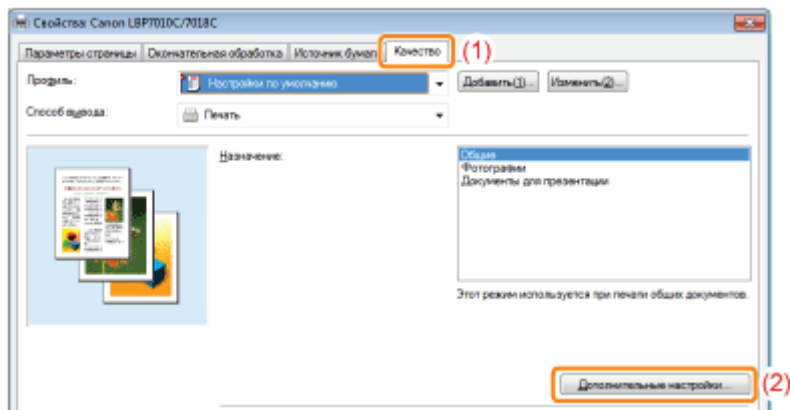

## 3

**Откройте диалоговое окно [Сведения о плотности тонера].**

- (1) Выберите параметр [Плотность тонера].
- (2) Выберите пункт [Настройка].
- (3) Нажмите кнопку [Детали].

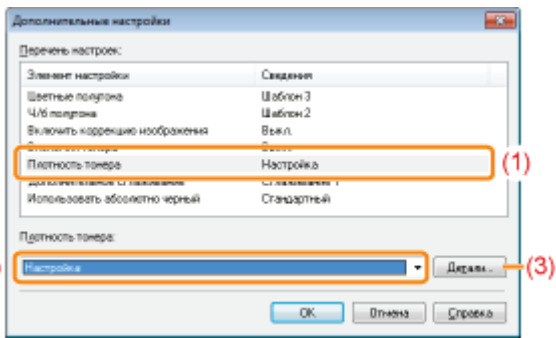

## 4

### Настройте плотность тонера.

(1) Настройте плотность, перетаскивая ползунок для каждого цвета в горизонтальном направлении.

- † Можно также настроить плотность тонера каждого цвета по каждому диапазону плотности.
  - ["Настройка плотности тонера каждого цвета по каждому диапазону плотности"](#)

(2) Щелкните [ОК]. Повторно отобразится вкладка [Дополнительные настройки].

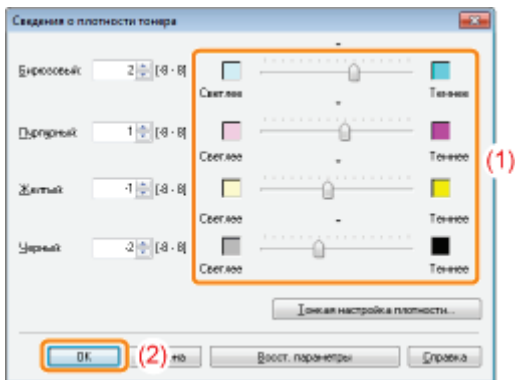

## 5

### Щелкните [ОК]. Повторно отобразится вкладка [Качество].

## 6

### Щелкните [ОК].

- † Подробнее об основной процедуре печати см. в разделе ["Основная процедура печати"](#).

# Настройка плотности тонера каждого цвета по каждому диапазону плотности

0290-04L

## 1

Нажмите кнопку [Тонкая настройка плотности].

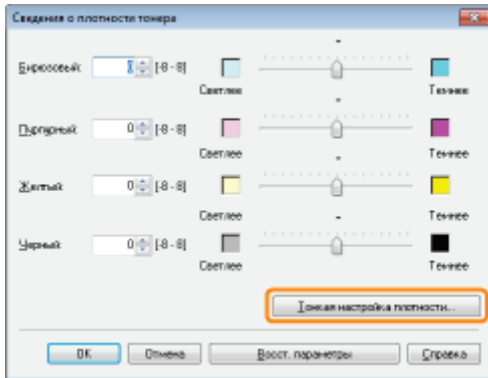

## 2

Настройте плотность тонера каждого цвета по каждому диапазону плотности.

- (1) Откройте вкладку цветов, которые требуется настроить.
- (2) Настройте плотность, перетаскивая ползунок для каждого диапазона плотности в горизонтальном направлении.
- (3) Щелкните [ОК]. Повторно отобразится вкладка [Сведения о плотности тонера].

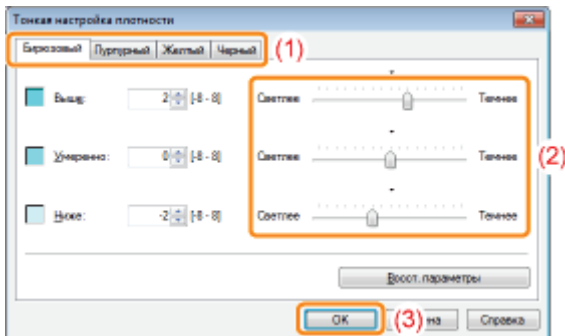

<Пример настройки по каждому диапазону плотности> (Пример. Бирюзовый)

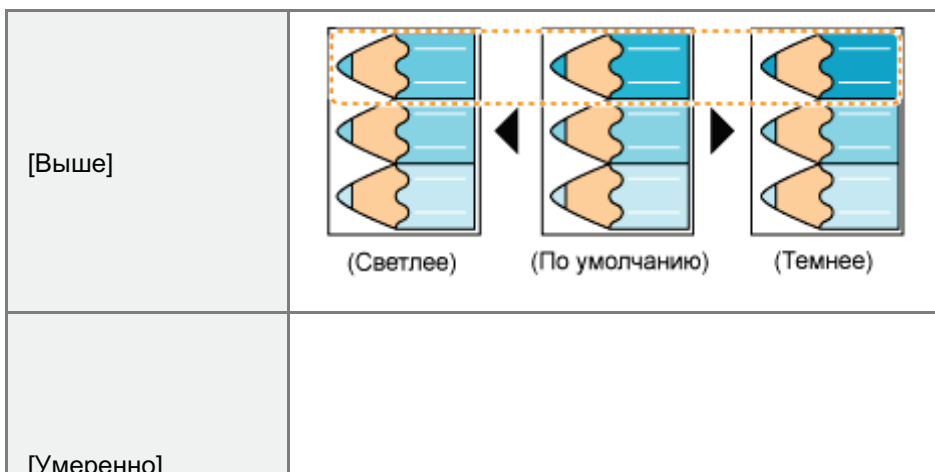

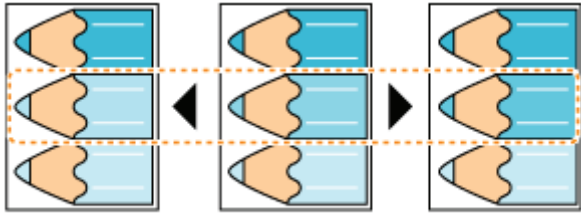
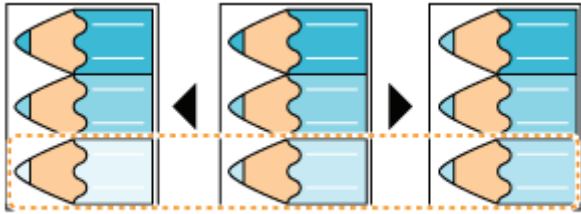
	 <p>(Светлее) (По умолчанию) (Темнее)</p>
[Ниже]	 <p>(Светлее) (По умолчанию) (Темнее)</p>

# Печать с настройкой яркости и контраста

0290-04R

Пользователь может выполнить печать с настройкой яркости и контраста.



## 1

**Откройте экран настройки драйвера принтера.**

☞ "Отображение экрана настройки"

## 2

**Отобразите диалоговое окно [Настройки цвета].**

- (1) Откройте вкладку [Качество].
- (2) Установите флажок [Настройки цвета вручную].
- (3) Щелкните [Настройки цвета].

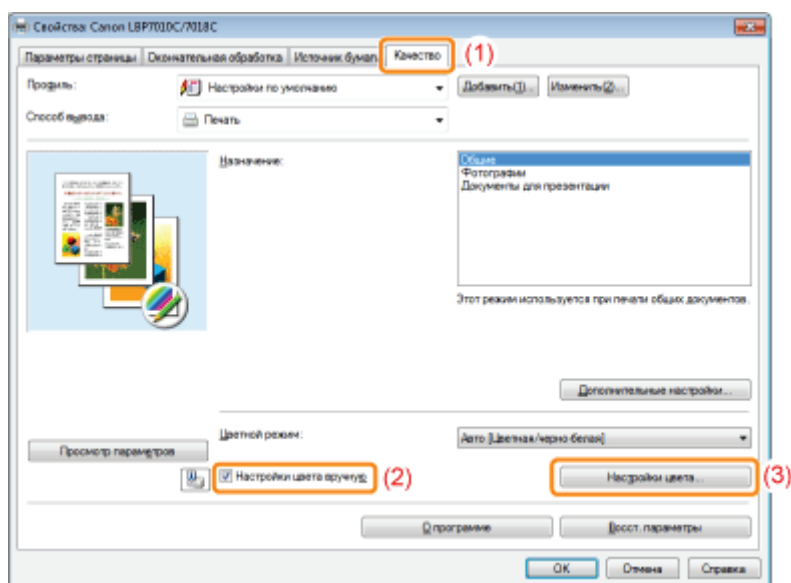

## 3

**Настройте яркость и контраст.**

- (1) Откройте вкладку [Настройка цвета].
- (2) Настройте яркость и контраст, перемещая ползунок [Яркость] и ползунок [Контраст].

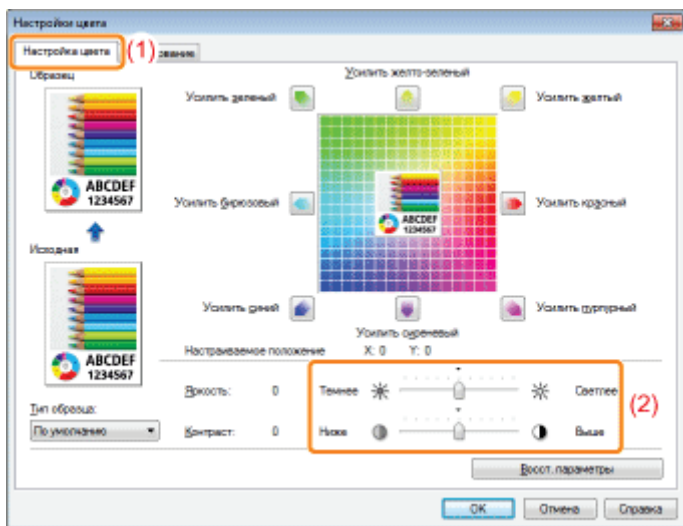

4

Щелкните [OK]. Повторно отобразится вкладка [Качество].

5

Щелкните [OK].

† Подробнее об основной процедуре печати см. в разделе "[Основная процедура печати](#)".

# Настройка цвета

0290-045

Цветную печать можно выполнять, настроив цвет.



† В этом разделе приводится описание процедуры настройки цвета в драйвере принтера при печати. Если цвета изменились и печать данных выполняется в неправильных цветах (отличных от указанных), выполните калибровку.

❖ "Настройка цвета (Калибровка)"

## 1

**Откройте экран настройки драйвера принтера.**

❖ "Отображение экрана настройки"

## 2

**Отобразите диалоговое окно [Настройки цвета].**

- (1) Откройте вкладку [Качество].
- (2) Установите флажок [Настройки цвета вручную].
- (3) Щелкните [Настройки цвета].

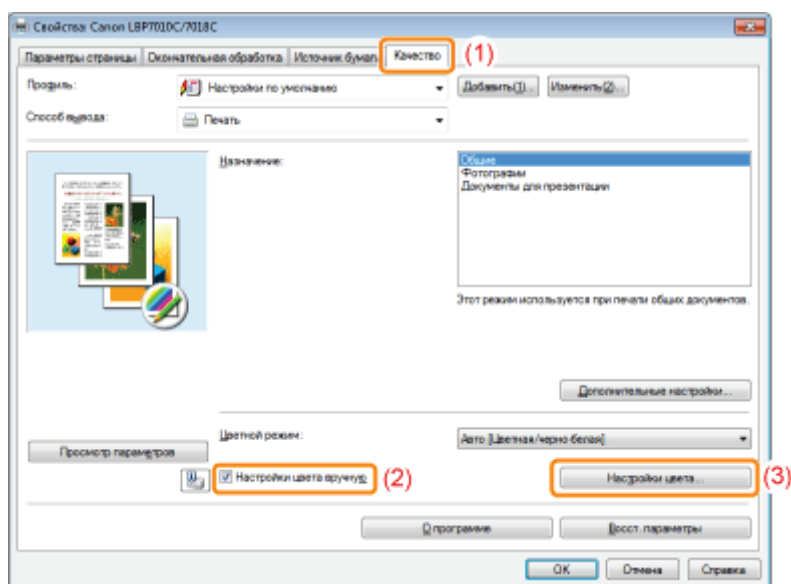

## 3

**Настройте цвет.**



- (1) Откройте вкладку [Настройка цвета].
- (2) Настройте цвета, перемещая [Образец изображения] в центре сетки настройки в горизонтальном и вертикальном направлениях.\*
  - † Если [Образец изображения] находится в центре, настройка изображения не выполнена.
  - † Пробное изображение после настройки отображается в поле [Образец].



- \* Перемещайте [Образец изображения], используя любую из приведенных ниже процедур.
  - Щелкайте на кнопках каждого цвета вокруг сетки настройки (цвет становится более глубоким на один шаг).
  - Щелкайте на любом требуемом цвете в сетке настройки ([Образец изображения] перемещается в позицию щелчка).
  - Перетащите [Образец изображения] на требуемый цвет.

#### ПРИМЕЧАНИЕ

##### **Проверьте позицию отображения [Образец изображения] по числовым значениям.**

Позицию отображения [Образец изображения] можно проверить по значениям на осях X (горизонтальная) и Y (вертикальная) в пункте [Настраиваемое].

(Позиции в центре соответствуют значения X: 0, Y: 0.)

## 4

**Щелкните [ОК]. Повторно отобразится вкладка [Качество].**

## 5

**Щелкните [ОК].**

- † Подробнее об основной процедуре печати см. в разделе "[Основная процедура печати](#)".

## Согласование цвета с отображением на экране

0290-04U

Способы настройки цвета на экране (RGB) и в принтере (YMC) различаются. Поэтому цвет на фотографии и т.п., отображаемый на экране может не соответствовать цвету на распечатке.

С помощью функции согласования цветов для коррекции цвета на распечатке можно настроить цвет на распечатке таким образом, чтобы он больше соответствовал цвету, который виден на экране.

Коррекцию цветов можно произвести также путем настройки яркости, не выполняя согласование.



### 1

**Откройте экран настройки драйвера принтера.**

❖ "Отображение экрана настройки"

### 2

**Отобразите диалоговое окно [Настройки цвета].**

- (1) Откройте вкладку [Качество].
- (2) Установите флажок [Настройки цвета вручную].
- (3) Щелкните [Настройки цвета].

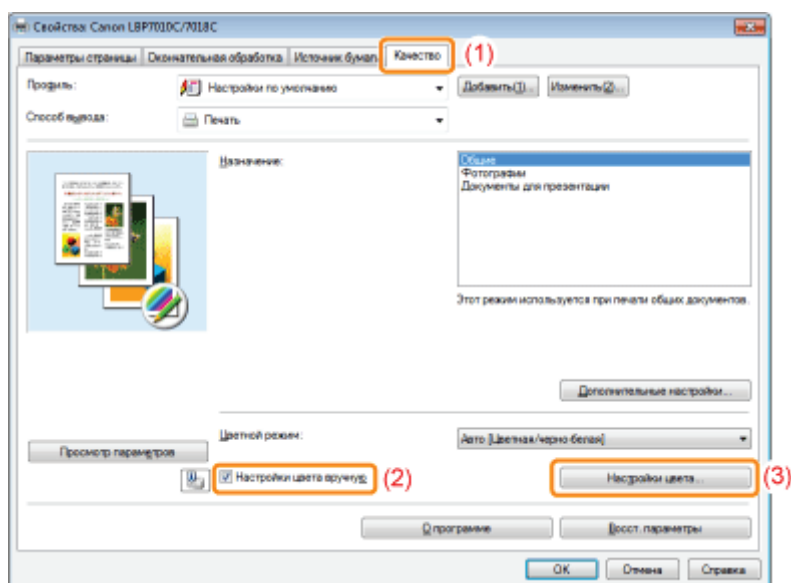

### 3

**Порядок операций зависит от используемой процедуры коррекции цветов.**

## Использование функции согласования для коррекции цветов

С помощью функции согласования цветов можно настроить цвет на распечатке таким образом, чтобы он больше соответствовал цвету, который виден на экране.

## Коррекция цветов путем настройки яркости (Настройка гаммы)

Яркость на распечатке можно настроить без ущерба для самых светлых и самых темных участков изображения. Используйте этот вариант, если распечатка выглядит ярче, чем исходное изображение, или если требуется изменить яркость изображения.

## Использование функции согласования для коррекции цветов

### 1. Укажите значение параметра [Режим согласования].

- (1) Откройте вкладку [Согласование].
- (2) Выберите [Режим согласования драйвера].

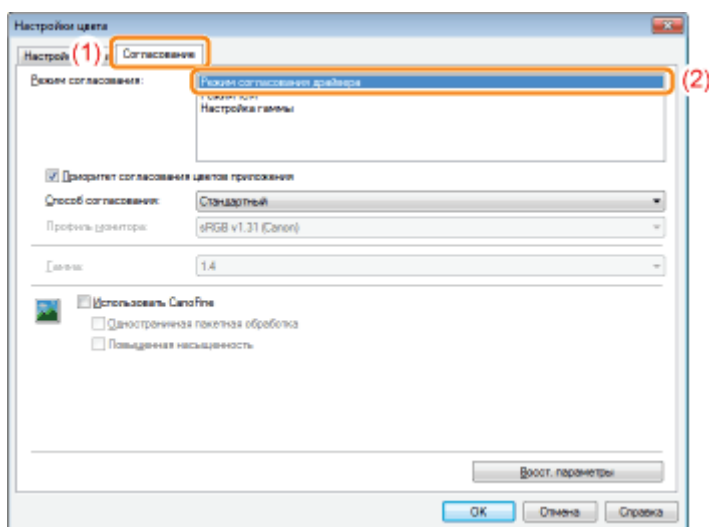

### 2. Укажите значение параметра [Способ согласования].

- (1) Задайте для параметра [Способ согласования] значение [Восприятие [согласование цветов монитора]].
- (2) Выберите профиль, который требуется использовать.
- (3) Щелкните [ОК]. Повторно отобразится вкладка [Качество].

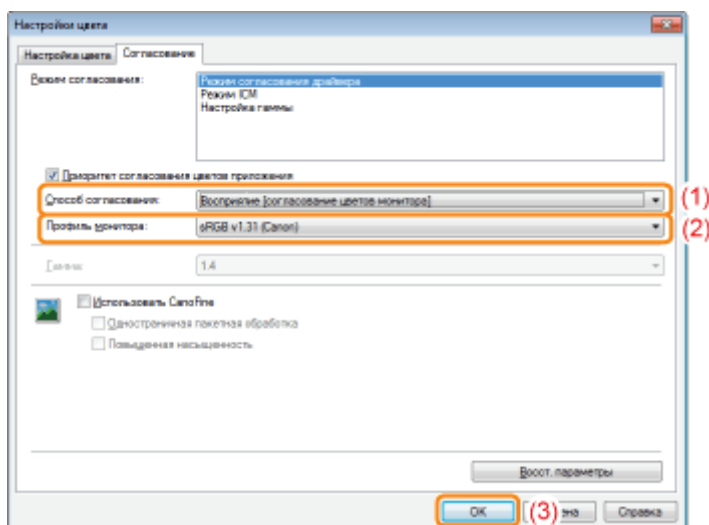

## ПРИМЕЧАНИЕ

В вариантах параметра [Профиль монитора]

Отображаются профили, зарегистрированные на компьютере.

### О параметре [Приоритет согласования цветов приложения]

Если этот флажок снят, можно установить приоритет процесса согласования цветов, указанного в драйвере принтера.

Если требуется задать приоритет согласования цветов в приложении, установите этот флажок.

### 3. Щелкните [OK].

† Подробнее об основной процедуре печати см. в разделе "Основная процедура печати".

## Коррекция цветов путем настройки яркости (Настройка гаммы)

### 1. Укажите значение параметра [Режим согласования].

- (1) Откройте вкладку [Согласование].
- (2) Выберите пункт [Настройка гаммы].

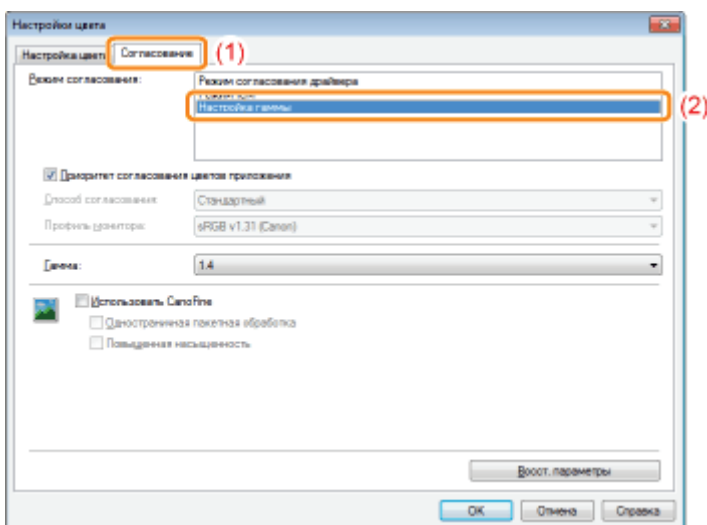

### 2. Укажите значение параметра [Настройка гаммы].

- (1) Выберите значение для гаммы.

† Чем больше число, тем темнее цвет печати данных.

- (2) Щелкните [OK]. Повторно отобразится вкладка [Качество].

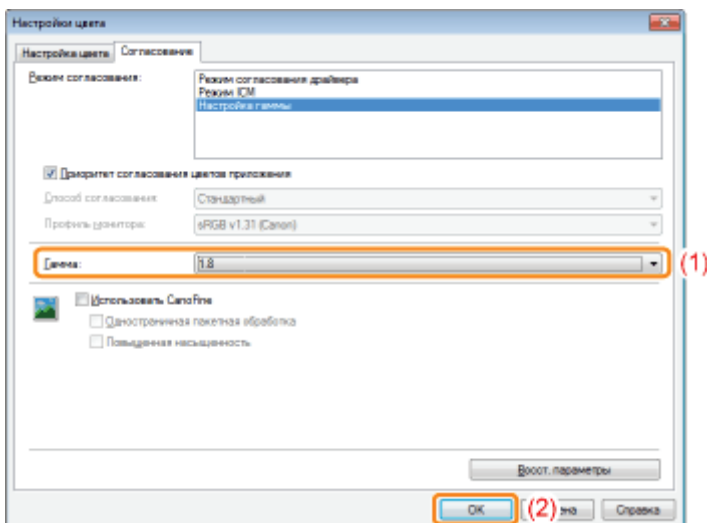

### 3. Щелкните [OK].

† Подробнее об основной процедуре печати см. в разделе "[Основная процедура печати](#)".

---

## ➤ Изменение настроек печати, установленных по умолчанию

Измените настройки печати, установленные по умолчанию, которые применяются ко всем данным.

Например, если часто выполнять печать с разметкой, нет необходимости каждый раз изменять значения параметров путем изменения значений по умолчанию для параметра [Разметка страницы].

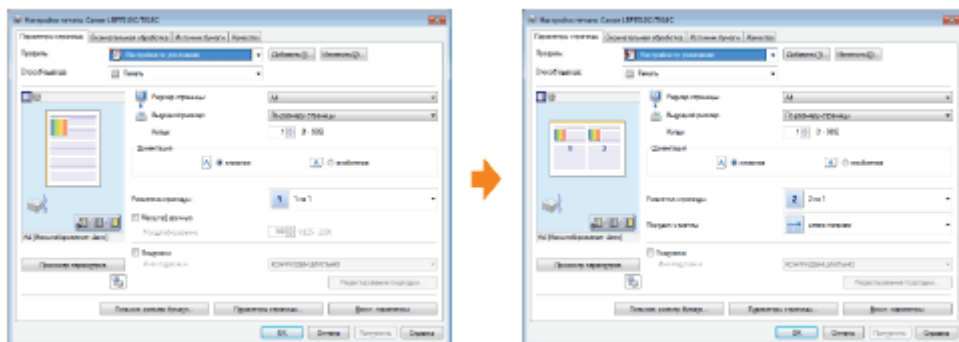

## ➤ Сохранение часто используемых настроек печати (добавление/редактирование/удаление профиля)

Несколько часто используемых настроек печати можно сохранить как "Профили". После этого можно выполнять печать с зарегистрированными параметрами, выбрав необходимый профиль.

Кроме того, некоторые параметры, поддерживающие различные задания, зарегистрированы как профили по умолчанию.

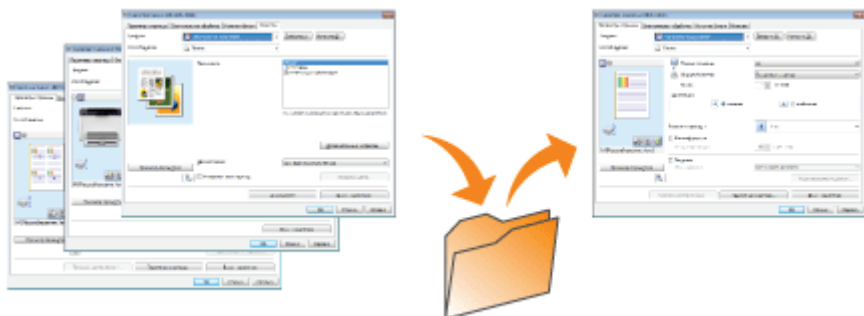

# Изменение настроек печати, установленных по умолчанию

0290-04X

## 1

Откройте папку принтера.

➤ "Основные операции/Различные сведения для ОС Windows"

## 2

Щелкните правой кнопкой мыши значок принтера, а затем во всплывающем меню выберите [Настройка печати].

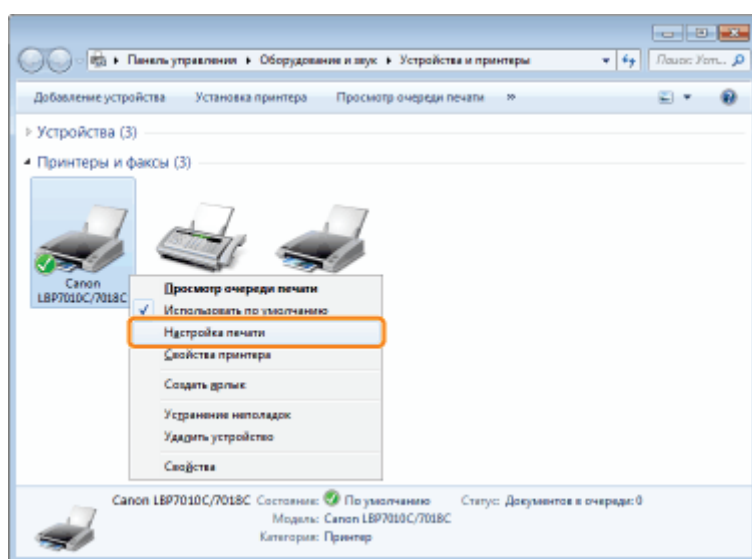

## 3

Измените настройки печати на вкладках [Параметры страницы], [Окончательная обработка], [Источник бумаги] и [Качество].

Измененные параметры станут значениями по умолчанию.

Подробнее о параметрах см. в справке.

➤ "Использование справки"

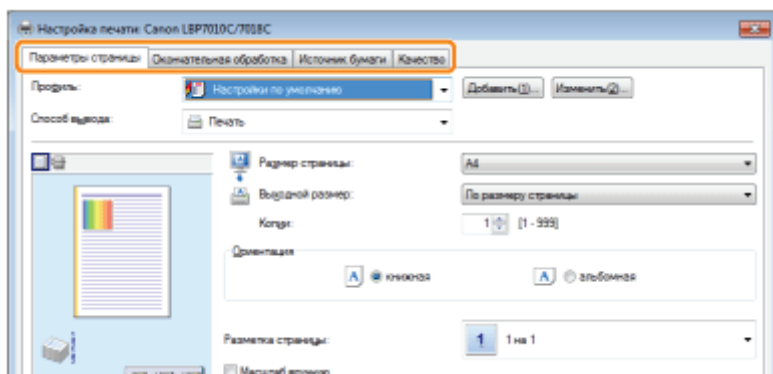

### ВАЖНО

**Настройки параметров, для которых не изменяются значения по умолчанию**

Значения по умолчанию не изменяются для параметров [Тип образца] на вкладке [Качество] — [Настройки цвета] — [Настройка цвета].

## 4

**Проверьте параметры, а затем щелкните [ОК].**

→ Повторно отобразится папка принтера.

---



# Сохранение часто используемых настроек печати (добавление/редактирование/удаление профиля)

0290-04Y

## Добавление профиля

### 1

Откройте экран настройки драйвера принтера.

➤ "Отображение экрана настройки"

### 2

Укажите настройки печати на вкладках [Параметры страницы], [Окончательная обработка], [Источник бумаги] и [Качество].

Указанное здесь содержание будет зарегистрировано как профили.

Подробнее о параметрах см. в справке.

➤ "Использование справки"

#### ВАЖНО

#### Настройки параметров, которые не добавляются к "Профилю"

Настройки приведенных ниже параметров не добавляются к "Профилю".

Вкладка/диалоговое окно	Параметр
Вкладка [Качество] — диалоговое окно [Дополнительные настройки]	[Цветные полутона]
	[Ч/б полутона]
	[Использовать абсолютно черный]
Вкладка [Качество] — [Настройки цвета] — [Настройка цвета]	[Тип образца]

### 3

Щелкните [Добавить].

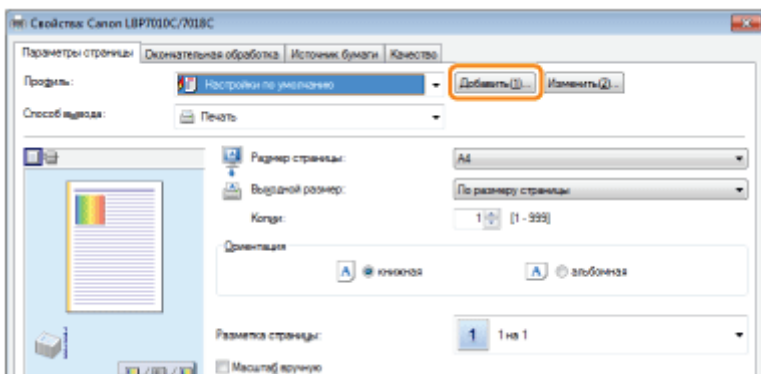

 Если не удастся щелкнуть [Добавить]

❗ "Не удается выбрать или изменить профили"

## 4

**Укажите сведения о профиле.**

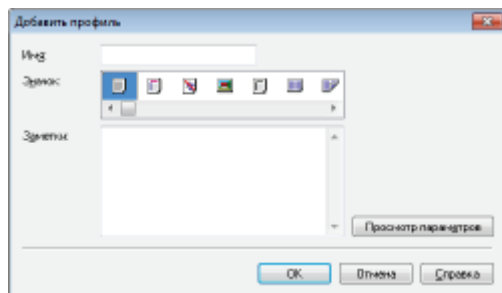

[Имя]	Введите имя для профилей. Можно ввести не больше 31 символов.
[Значок]	Можно выбрать значок для профиля.
[Заметки]	Введите комментарий для профиля. Можно ввести не больше 255 символов.
[Просмотр параметров]	Откройте диалоговое окно [Просмотр параметров]. Можно проверить текущие параметры драйвера принтера.

## 5

**Щелкните [OK], чтобы зарегистрировать профиль.**

→ Повторно отображается экран настройки драйвера принтера.  
Убедитесь, что имя добавленного профиля находится в списке [Профиль].

📖 Подробнее о процедуре использования профиля см. в разделе "[Выбор профиля](#)".

### Изменение добавленного профиля

Можно изменить сведения о добавленном профиле или экспортировать профиль в виде файла.

## 1

**Откройте экран настройки драйвера принтера.**

❗ "Отображение экрана настройки"

## 2

**Щелкните [Изменить].**

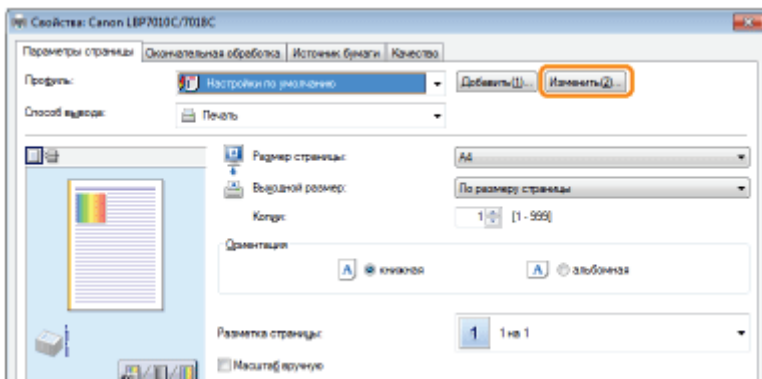

**? Если не удастся щелкнуть [Изменить]**  
❖ "Не удается выбрать или изменить профили"

## 3

### Отредактируйте сведения о профиле.

Подробнее о параметрах см. в справке.

❖ "Использование справки"

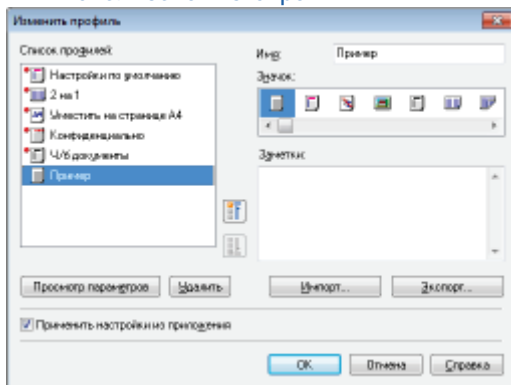

## 4

### Щелкните [OK].

→ Повторно отображается экран настройки драйвера принтера.

## Удаление добавленного профиля

## 1

### Откройте экран настройки драйвера принтера.

❖ "Отображение экрана настройки"

## 2

### Щелкните [Изменить].

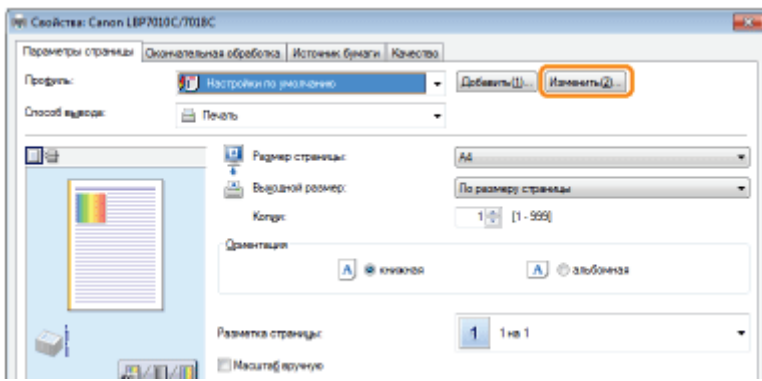

**? Если не удастся щелкнуть [Изменить]**  
⚡ "Не удается выбрать или изменить профили"

## 3

### Удалите профиль.

- (1) Выберите профиль, который требуется удалить.
- (2) Щелкните [Удалить].

↑ Нельзя удалить профили по умолчанию или профиль, который выбран на экране настройки драйвера принтера.

- (3) Нажмите кнопку [Да].

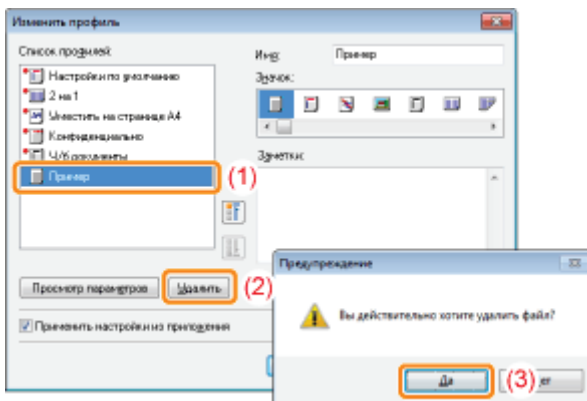

## 4

### Щелкните [ОК].

→ Повторно отображается экран настройки драйвера принтера.

## 1

Откройте экран настройки драйвера принтера.

➤ "Отображение экрана настройки"

## 2

Выберите профиль.

† Если имя принтера изменено, использование любых добавленных профилей невозможно. Чтобы использовать добавленный профиль, восстановите предыдущее имя принтера.

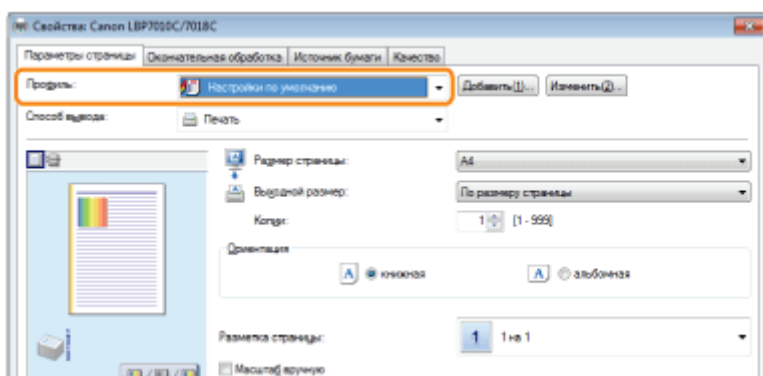

**?** Если не удастся выбрать профиль

➤ "Не удается выбрать или изменить профили"

### ПРИМЕЧАНИЕ

#### При выборе пункта [Настройки по умолчанию]

Восстановите значения по умолчанию для всех параметров, за исключением приведенных ниже.

Вкладка/диалоговое окно	Параметр
Вкладка [Качество] — диалоговое окно [Дополнительные настройки]	[Цветные полутона]
	[Ч/б полутона]
	[Использовать абсолютно черный]
Вкладка [Качество] — [Настройки цвета] — [Настройка цвета]	[Тип образца]

## 3

Щелкните [ОК].

† Подробнее об основной процедуре печати см. в разделе "Основная процедура печати".

## ▣ Среда сервера печати

---

## ▣ Настройка сервера печати

---

- ▣ Проверка параметров сети

## ▣ Установка на компьютерах-клиентах

---

- ▣ Установка из папки принтера
  - ▣ Установление при помощи программы [Проводник]
-

Если принтер используется в среде сервера печати, можно выполнять печать с других компьютеров (клиентов), которые не подключены к данному принтеру непосредственно.

† В этом руководстве компьютер, который подключен к принтеру непосредственно, называется "сервер печати", а другие компьютеры, которые используют данный принтер через сервер печати, называются "клиентами".

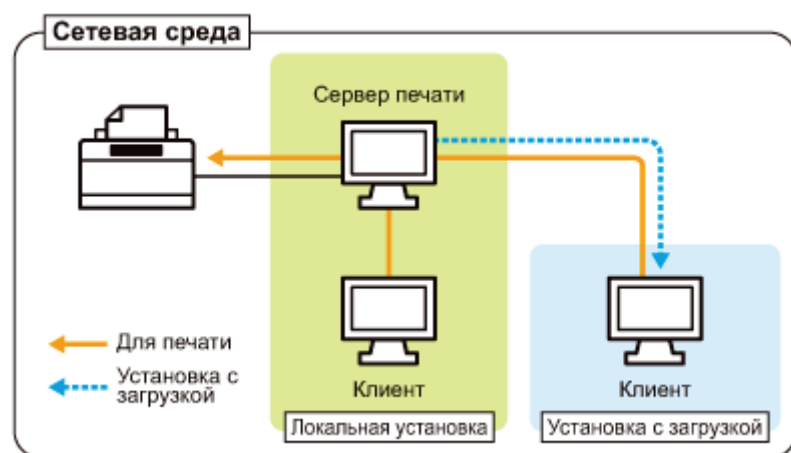

Установка сервера печати также позволяет эффективно управлять принтером.

- Например, на сервере печати можно управлять всеми заданиями печати клиентов.
- Клиенты могут загружать и устанавливать драйвер принтера с сервера печати. (Компакт-диск для этого не требуется.)

Чтобы использовать принтер в среде сервера печати, выполните любую из следующих задач.

### Если компьютер является сервером печати

#### 1. Установите драйвер принтера.

- ❖ "Установка драйвера принтера"

† Если драйвер принтера уже установлен, его устанавливать не нужно.

#### 2. Настройте сервер печати.

- ❖ "Настройка сервера печати"

### Если компьютер является компьютером-клиентом

#### Установите драйвер принтера.

Существует два способа установить драйвер принтера на компьютеры-клиенты: локальная установка, а также загрузка и установка.

##### <Локальная установка>

Драйвер принтера можно установить при помощи компакт-диска из комплекта поставки.

- ❖ "Простая установка"

##### <Загрузка и установка>

Драйвер принтера можно установить, не используя компакт-диск из комплекта поставки, — путем загрузки драйвера принтера из сервера печати. Существует два указанных ниже способа загрузки и установки драйвера принтера.

- ❖ "Установка из папки принтера"
- ❖ "Установка при помощи программы [Проводник]"

## ПРИМЕЧАНИЕ

### **Предупреждения, касающиеся загрузки и установки драйвера принтера**

Если сервер печати работает под управлением 64-разрядной операционной системы, загрузка и установка для компьютера-клиента, работающего под управлением любой из перечисленных ниже 32-разрядных операционных систем, не поддерживается в силу ограничений операционной системы Windows.

- Windows 2000
  - Windows XP (если пакет обновления не установлен или установлен пакет обновления SP1)
  - Windows Server 2003 (если пакет обновления не установлен)
- † Если драйвер принтера загрузить и установить в любой из вышеперечисленных 32-разрядных операционных систем, возможно, не удастся установить драйвер и открыть диалоговое окно настроек печати.



Перед настройкой сервера печати проверьте параметры сетевого окружения.

➤ "Проверка параметров сети"

## 1

**Откройте папку принтера.**

➤ "Основные операции/Различные сведения для ОС Windows"

## 2

**Откройте вкладку [Доступ].**

Windows 2000 Windows XP Windows Vista Windows Server 2003 Windows Server 2008

Щелкните правой кнопкой мыши значок этого принтера, а затем из всплывающего меню выберите команду [Доступ].

Windows 7 Windows Server 2008 R2

1. Щелкните правой кнопкой мыши значок принтера, а затем во всплывающем меню выберите команду [Свойства принтера].
2. Откройте вкладку [Доступ].

## 3

**Выполните описанную ниже процедуру.**

Windows 2000

Выберите команду [Общий ресурс]. При необходимости измените значение параметра [Сетевое имя].

Windows XP Windows Server 2003

Выберите опцию [Общий доступ к данному принтеру]. При необходимости измените значение параметра [Сетевое имя].

Windows Vista Windows 7 Windows Server 2008

Установите флажок [Общий доступ к данному принтеру]. При необходимости измените значение параметра [Сетевое имя].

† Не используйте пробелы или специальные символы для ввода имени общего ресурса.

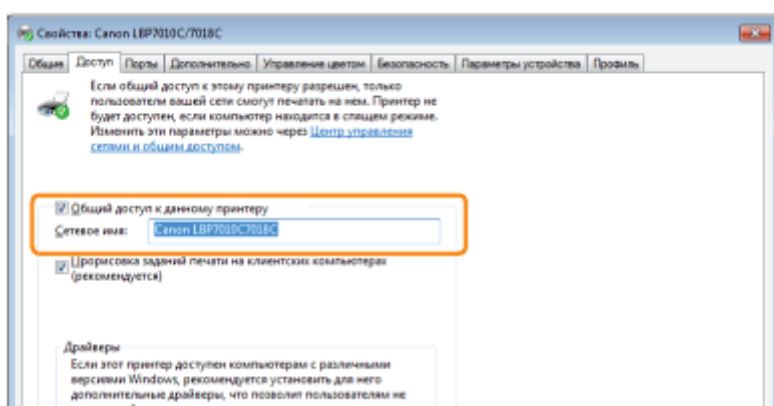

**?** Если появится окно [Настройка общего доступа]

Нажмите кнопку [Настройка общего доступа].

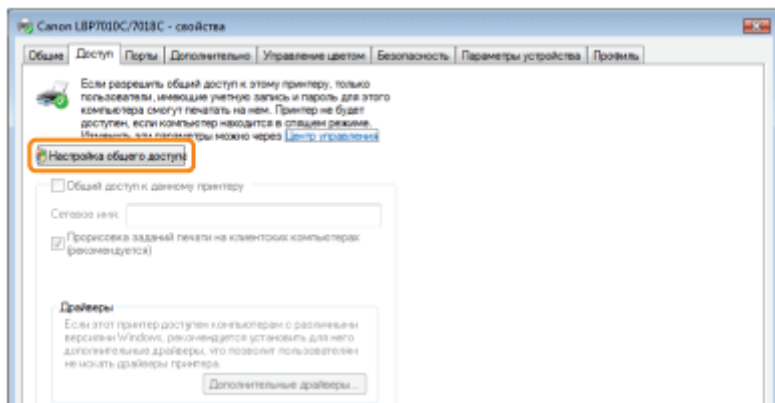

Если появится диалоговое окно [Контроль учетных записей пользователей], щелкните [Продолжить].

Затем установите дополнительный драйвер, выполнив следующие действия.

## 4

**Вставьте компакт-диск "User Software" из комплекта поставки в дисковод компьютера, а затем щелкните [Дополнительные драйверы].**

Если появится окно установки с компакт-диска, нажмите кнопку [Выход].

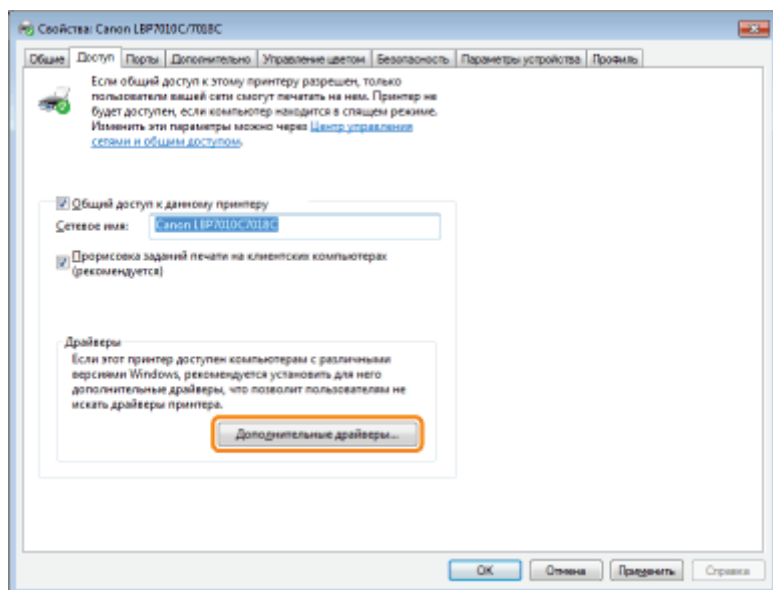

### ПРИМЕЧАНИЕ

#### **Обновление дополнительного драйвера (замещающего драйвера)**

Выполните описанную ниже процедуру.

1. Удалите драйвер принтера на сервере печати.
  - ❖ "Удаление драйвера принтера"
2. Установите новый драйвер принтера на сервере печати.
  - ❖ "Установка драйвера принтера"
3. Переустановите дополнительный драйвер.

## 5

**Выберите дополнительный драйвер.**

- (1) Выберите дополнительный драйвер.
- (2) Щелкните [ОК].

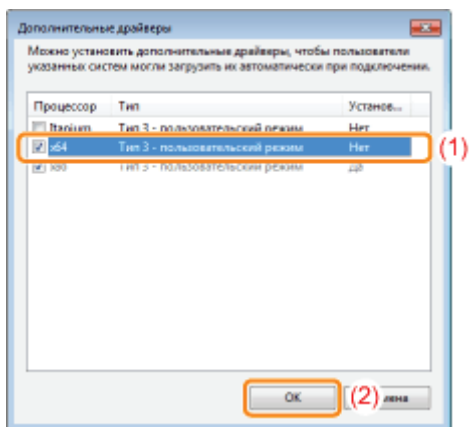

\* Выберите дополнительный драйвер в зависимости от операционной системы, которая используется на сервере печати.

Сервер печати	Дополнительный драйвер, который необходимо выбрать
32-разрядная операционная система	Установите флажок "[x64]".
64-разрядная операционная система (Windows XP и Server 2003)	В столбце [Версия] установите флажок для [Windows 2000, Windows XP и Windows Server 2003].
64-разрядная операционная система (Windows Vista, 7 и Server 2008)	В столбце [Процессор] установите флажок для "[x86]".

**?** Если неизвестно, какая операционная система используется — 32- или 64-разрядная (Windows Vista, 7 и Server 2008)

➤ "Основные операции/Различные сведения для ОС Windows"

## 6

Нажмите кнопку [Обзор].

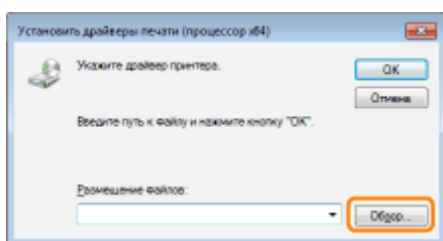

## 7

Откройте папку, в которой находится драйвер принтера.

**Если сервер печати работает под управлением 32-разрядной операционной системы**

Откройте папки на компакт-диске из комплекта поставки: [Russian] — [x64] — [Driver].

**Если сервер печати работает под управлением 64-разрядной операционной системы**

Откройте папки на компакт-диске из комплекта поставки: [Russian] — [32bit] — [Driver].

## 8

### Откройте INF-файл.

- (1) Выберите INF-файл.
- (2) Щелкните [Открыть].

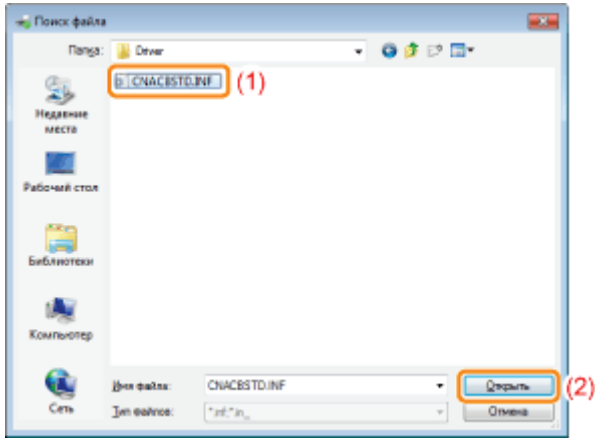

## 9

### Нажмите кнопку [ОК], чтобы начать установку дополнительного драйвера.

→ Подождите немного, пока автоматически еще раз не отобразится вкладка [Доступ]. (Установка дополнительного драйвера может занять длительное время.)

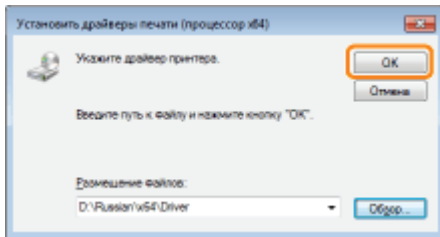

**? Если появится диалоговое окно [Контроль учетных записей пользователей]**

Нажмите кнопку [Да].

## 10

### Нажмите кнопку [Заккрыть] или [ОК].

† Когда появляется приведенный ниже экран, можно извлечь компакт-диск.

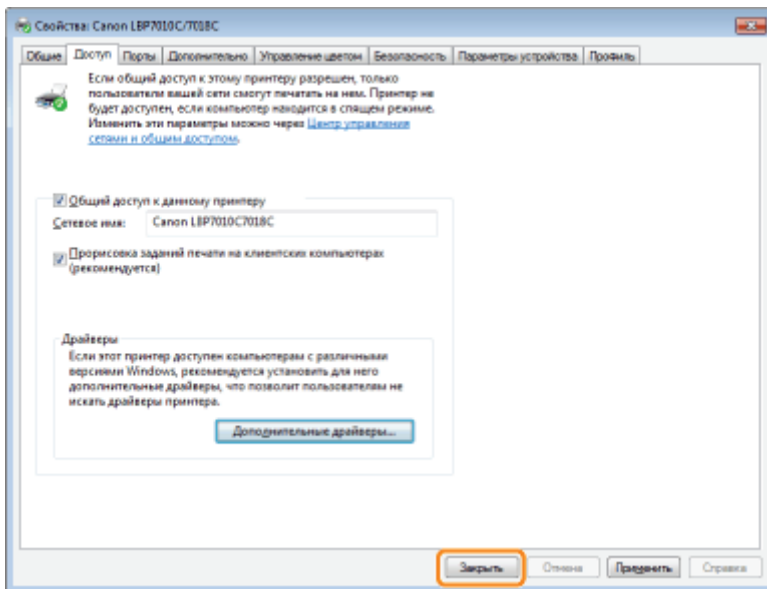

→ Значение параметра [Состояние] или значок принтера изменятся на значения для параметров общего доступа.

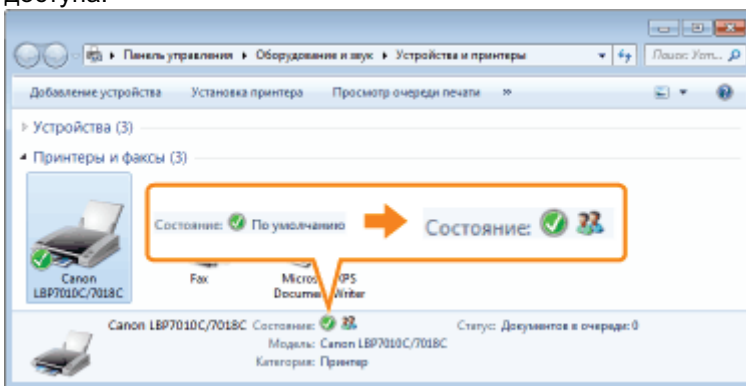

## **ВАЖНО**

### **Сброс параметров общего доступа к принтеру**

Чтобы сбросить настройки общего принтера, выполните следующие действия.

#### **Windows 2000**

На вкладке [Доступ] выберите вариант [Нет общего доступа].

#### **Windows XP Windows Server 2003**

На вкладке [Доступ] выберите вариант [Нет общего доступа к данному принтеру].

#### **Windows Vista Windows 7 Windows Server 2008**

На вкладке [Доступ] снимите флажок [Общий доступ к данному принтеру].

- † Если появилось окно [Настройка общего доступа], нажмите кнопку [Настройка общего доступа].
- Если появится диалоговое окно [Контроль учетных записей пользователей], щелкните [Продолжить].

# Проверка параметров сети

0290-054

Перед настройкой сервера печати проверьте параметры сетевого окружения, используя следующую процедуру.

## 1

**Выполните описанную ниже процедуру.**

### Windows 2000

В меню [Пуск] выберите пункт [Настройка] → [Сеть и удаленный доступ к сети].

### Windows XP

В меню [Пуск] выберите пункт [Панель управления], а затем щелкните [Сеть и подключения к Интернету] → [Сетевые подключения].

### Windows Vista

В меню [Пуск] выберите [Панель управления], затем щелкните [Просмотр состояния сети и задач] → [Управление сетевыми подключениями].

### Windows 7 Windows Server 2008 R2

В меню [Пуск] выберите пункт [Панель управления], а затем щелкните [Просмотр состояния сети и задач] → [Изменение параметров адаптера].

### Windows Server 2003

В меню [Пуск] выберите пункт [Панель управления], а затем щелкните [Сетевые подключения] → [Подключение по локальной сети].

### Windows Server 2008

В меню [Пуск] выберите [Панель управления], дважды щелкните [Центр управления сетями и общим доступом], а затем выберите [Управление сетевыми подключениями].

## 2

**Откройте диалоговое окно [Подключение по локальной сети - свойства].**

### Windows 2000 Windows XP Windows Vista Windows 7 Windows Server 2008

Правой кнопкой мыши щелкните значок [Подключение по локальной сети], а затем из всплывающего меню выберите команду [Свойства].

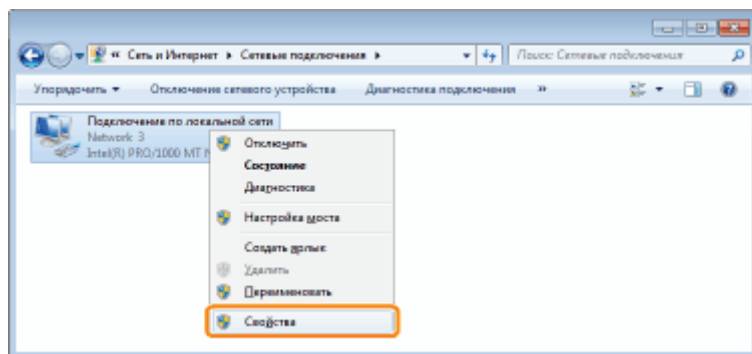

### Windows Server 2003

Щелкните [Свойства].

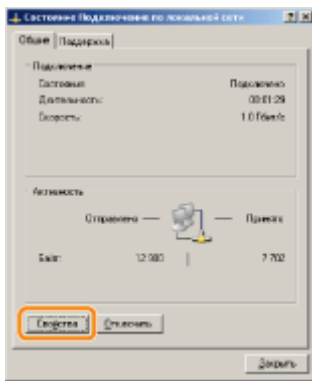

**? Если появится диалоговое окно [Контроль учетных записей пользователей]**

Нажмите кнопку [Да] или [Продолжить].

### 3

**Убедитесь в том, что выбран вариант [Служба доступа к файлам и принтерам сетей Microsoft].**

- (1) Убедитесь в том, что установлен флажок [Служба доступа к файлам и принтерам сетей Microsoft].  
(Если флажок не установлен, установите его.)
- (2) Щелкните [ОК].

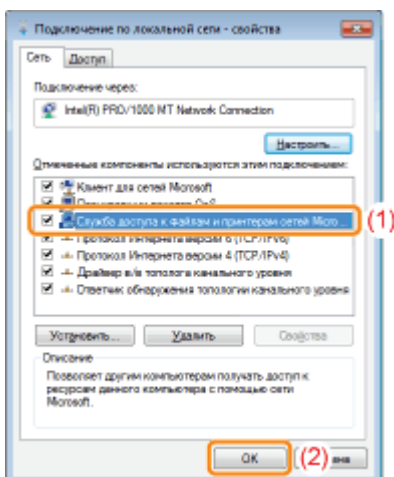

#### ПРИМЕЧАНИЕ

##### **В ОС Windows XP**

Настраивать сервер печати со значениями по умолчанию данной операционной системы (настройки сразу после установки) невозможно.

Перед настройкой сервера печати запустите [Мастер настройки сети], чтобы активировать параметры общего доступа к принтеру.

Подробнее об этом см. в справке Windows.

Существует два способа установить драйвер принтера на компьютеры-клиенты: локальная установка, а также загрузка и установка.

### Локальная установка

Драйвер принтера можно установить при помощи компакт-диска из комплекта поставки.

- "Простая установка"

### Загрузка и установка

Драйвер принтера можно установить, не используя компакт-диск из комплекта поставки, — путем загрузки драйвера принтера из сервера печати. Существует два указанных ниже способа загрузки и установки драйвера принтера.

- "Установка из папки принтера"
- "Установление при помощи программы [Проводник]"

#### ПРИМЕЧАНИЕ

##### **Предупреждения, касающиеся загрузки и установки драйвера принтера**

Если сервер печати работает под управлением 64-разрядной операционной системы, загрузка и установка для компьютера-клиента, работающего под управлением любой из перечисленных ниже 32-разрядных операционных систем, не поддерживается в силу ограничений операционной системы Windows.

- Windows 2000
- Windows XP (если пакет обновления не установлен или установлен пакет обновления SP1)
- Windows Server 2003 (если пакет обновления не установлен)

† Если драйвер принтера загрузить и установить в любой из вышеперечисленных 32-разрядных операционных систем, возможно, не удастся установить драйвер и открыть диалоговое окно настроек печати.



# Установка из папки принтера

0290-056

Процедура установки драйвера принтера из папки принтера может отличаться в зависимости от операционной системы.

См. указанные ниже страницы в зависимости от используемой операционной системы.

- [OC Windows Vista, 7 и Server 2008](#)
- [Windows XP и Server 2003](#)
- [Windows 2000](#)

## OC Windows Vista, 7 и Server 2008

### 1

**Включите компьютер, а затем войдите в операционную систему Windows.**

### 2

**Откройте папку принтера.**

- ["Основные операции/Различные сведения для ОС Windows"](#)

### 3

**Щелкните [Установка принтера].**

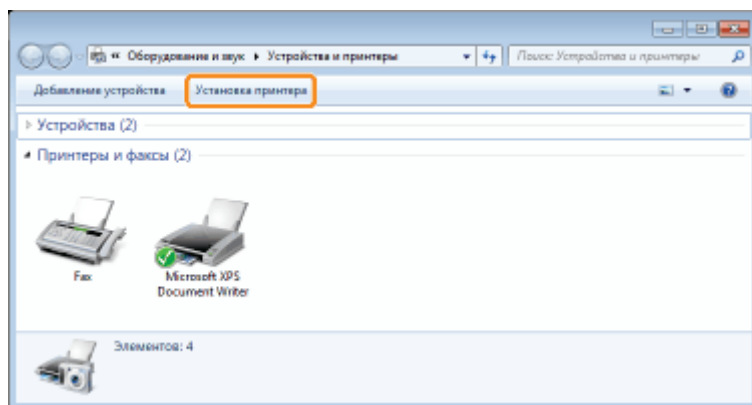

### 4

**Нажмите кнопку [Добавить сетевой, беспроводной или Bluetooth-принтер].**

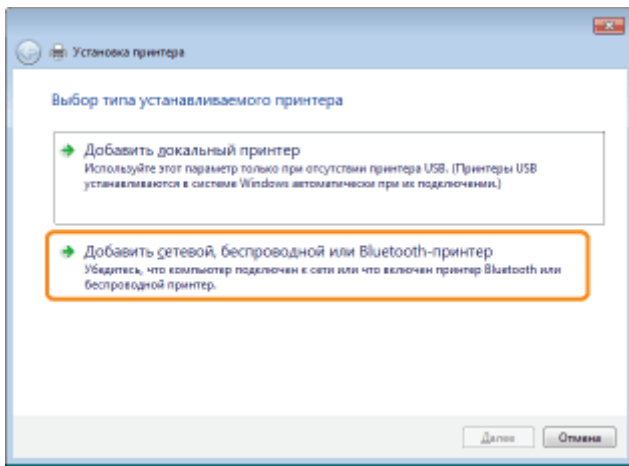

## 5

Выберите вариант [Нужный принтер отсутствует в списке].

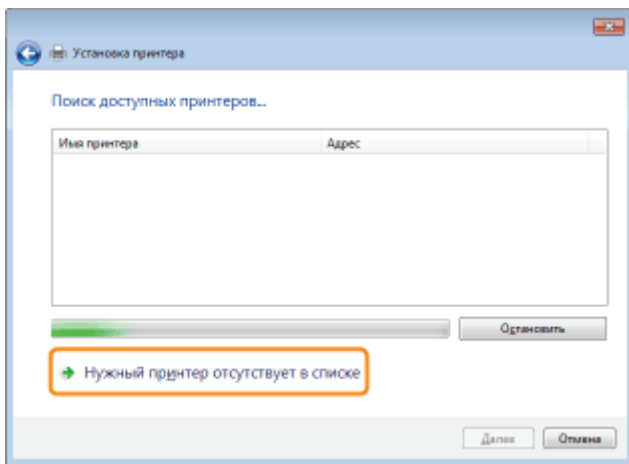

## 6

Выполните описанную ниже процедуру.

- (1) Выберите вариант [Выбрать общий принтер по имени].
- (2) Нажмите кнопку [Далее].

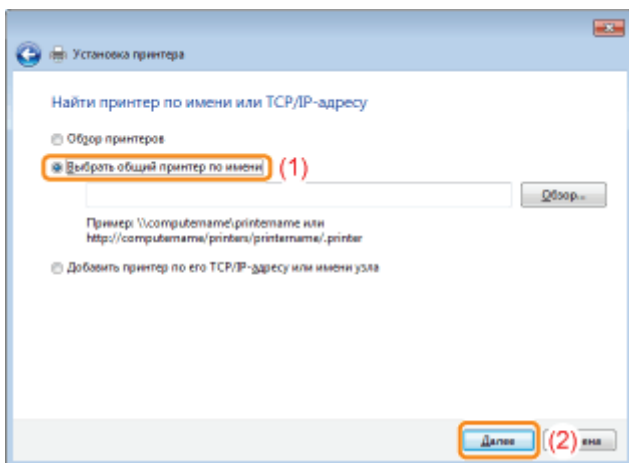

## 7

Выберите общий принтер.

- (1) Выберите общий принтер на сервере печати.
- (2) Нажмите кнопку [Выделить].

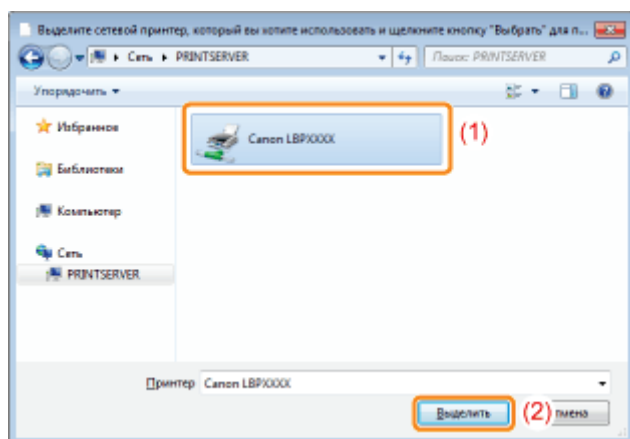

#### ПРИМЕЧАНИЕ

##### Указание пути к принтеру вручную

Укажите путь к принтеру вручную: "\\имя сервера печати (имя компьютера сервера печати)\имя принтера".

## 8

Нажмите кнопку [Установить драйвер].

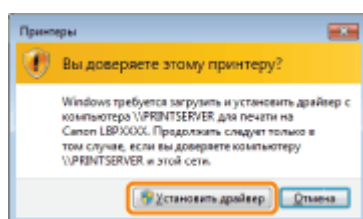

##### ? Если появится диалоговое окно [Контроль учетных записей пользователей]

Нажмите кнопку [Да] или [Продолжить].

## 9

Нажмите кнопку [Далее].

† Когда отображается вариант [Использовать этот принтер по умолчанию], укажите, следует ли использовать принтер в качестве принтера по умолчанию. (ОС Windows Vista и Server 2008)

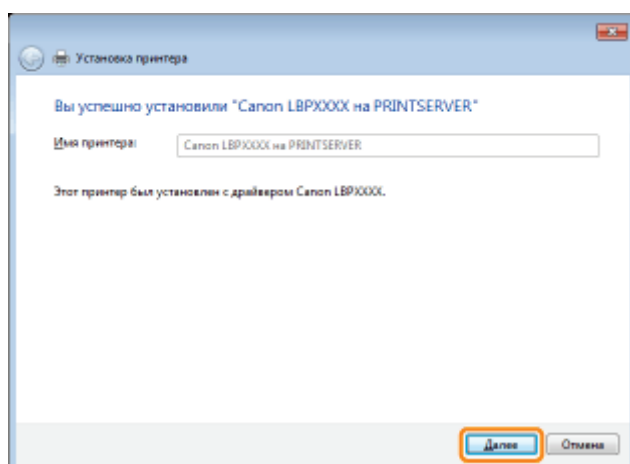

# 10

## Нажмите кнопку [Готово].

Если требуется печать пробной страницы, нажмите кнопку [Печать пробной страницы].

- † Когда отображается вариант [Использовать этот принтер по умолчанию], укажите, следует ли использовать принтер в качестве принтера по умолчанию. (ОС Windows 7 и Server 2008 R2)

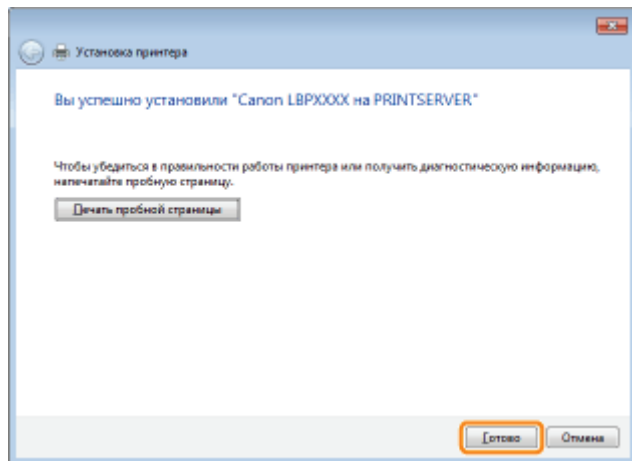

## Windows XP и Server 2003

### 1

Включите компьютер, а затем войдите в операционную систему Windows.

### 2

Откройте папку принтера.

- ❖ ["Основные операции/Различные сведения для ОС Windows"](#)

### 3

Откройте [Мастер установки принтеров].

#### Windows XP

Щелкните [Установка принтера].



#### Windows Server 2003

Дважды щелкните значок [Установка принтера].

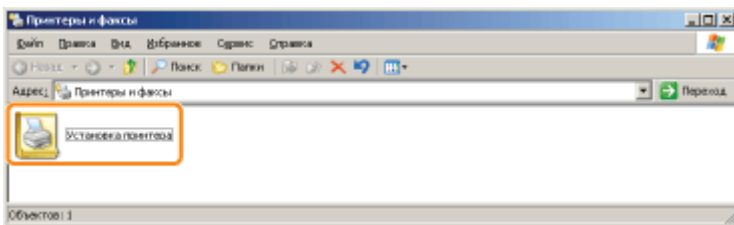

## 4

Нажмите кнопку [Далее].

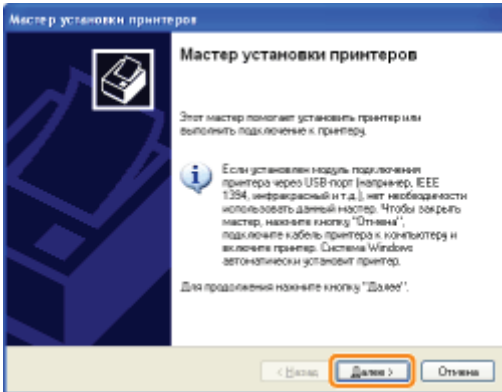

## 5

Выберите тип принтера.

- (1) Выберите вариант [Сетевой принтер или принтер, подключенный к другому компьютеру].
- (2) Нажмите кнопку [Далее].

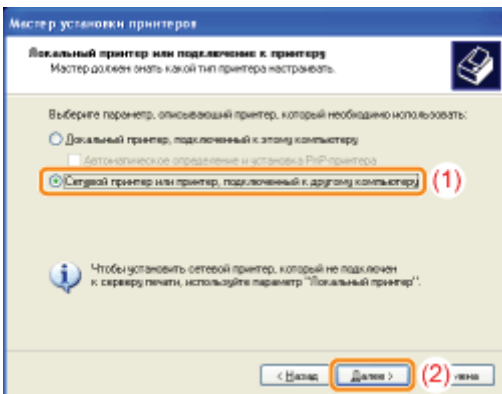

## 6

Выполните описанную ниже процедуру.

- (1) Выберите пункт [Подключиться к принтеру или выполнить обзор принтеров].
- (2) Нажмите кнопку [Далее].

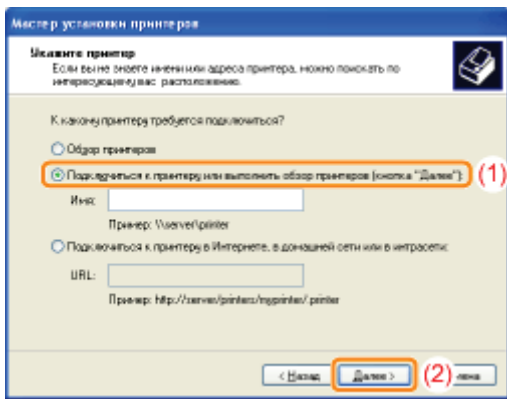

## 7

### Выберите общий принтер.

- (1) Выберите общий принтер на сервере печати.
- (2) Нажмите кнопку [Далее].

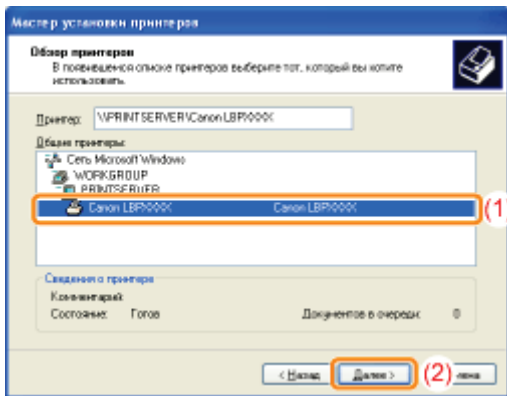

### **?** Если появится диалоговое окно [Подключение к принтеру]

Следуйте указаниям, которые содержатся в сообщении.

### **ПРИМЕЧАНИЕ**

#### **Указание пути к принтеру вручную**

Укажите путь к принтеру вручную: "\\имя сервера печати (имя компьютера сервера печати)\имя принтера".

## 8

### Когда появится указанный ниже экран, выберите, нужно ли использовать данный принтер по умолчанию.

- (1) Если необходимо использовать принтер в качестве принтера по умолчанию, нажмите кнопку [Да].
- (2) Нажмите кнопку [Далее].

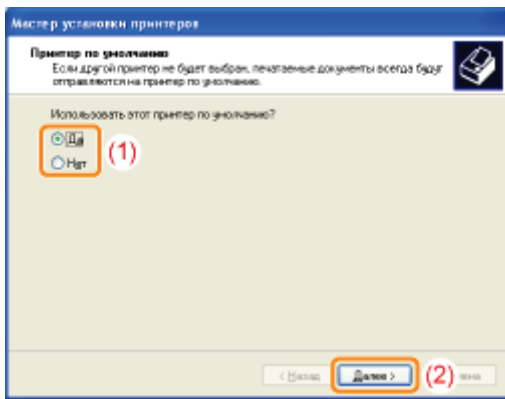

9

Нажмите кнопку [Готово].

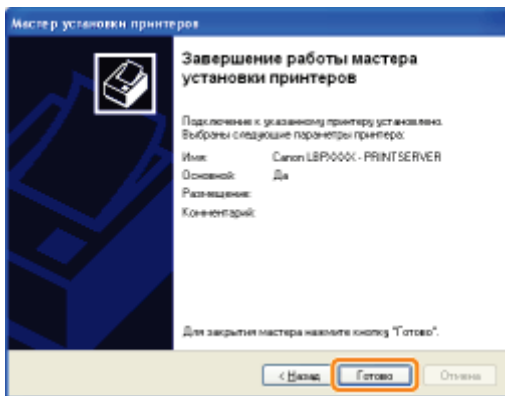

## Windows 2000

1

Включите компьютер, а затем войдите в операционную систему Windows.

2

Откройте папку принтера.

❖ "Основные операции/Различные сведения для ОС Windows"

3

Дважды щелкните значок [Установка принтера].

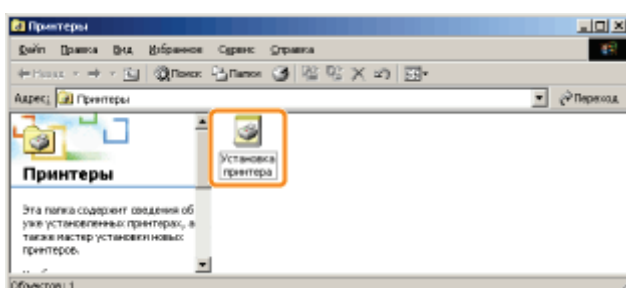

## 4

Нажмите кнопку [Далее].

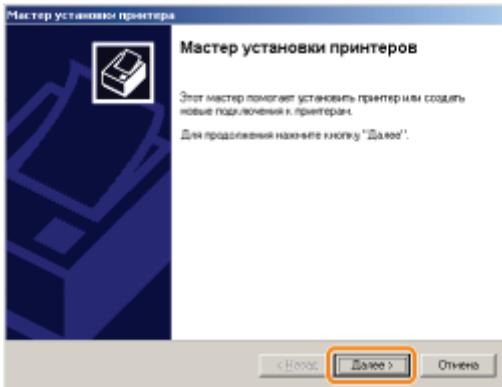

## 5

Выберите тип принтера.

- (1) Выберите вариант [Сетевой принтер].
- (2) Нажмите кнопку [Далее].

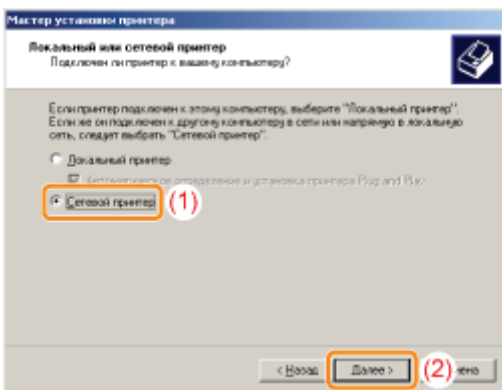

## 6

Выполните описанную ниже процедуру.

- (1) Выберите вариант [Введите имя принтера или нажмите кнопку "Далее" для обзора принтеров].
- (2) Нажмите кнопку [Далее].

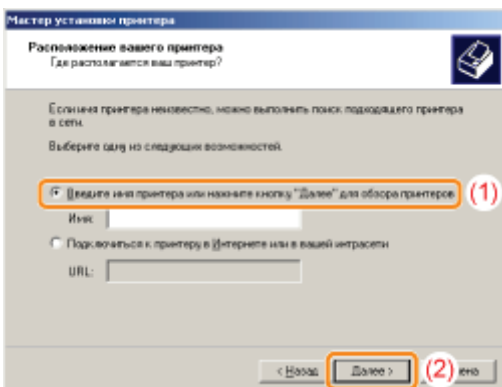

## 7



## Выберите общий принтер.

- (1) Выберите общий принтер на сервере печати.
- (2) Нажмите кнопку [Далее].

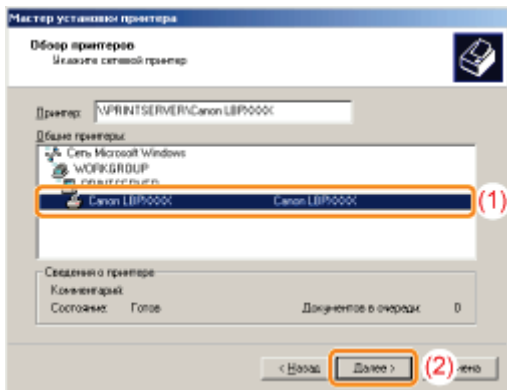

### ПРИМЕЧАНИЕ

#### Указание пути к принтеру вручную

Укажите путь к принтеру вручную: "\\имя сервера печати (имя компьютера сервера печати)\имя принтера".

## 8

### Укажите, следует ли использовать принтер в качестве принтера по умолчанию.

- (1) Если необходимо использовать принтер в качестве принтера по умолчанию, нажмите кнопку [Да].
- (2) Нажмите кнопку [Далее].

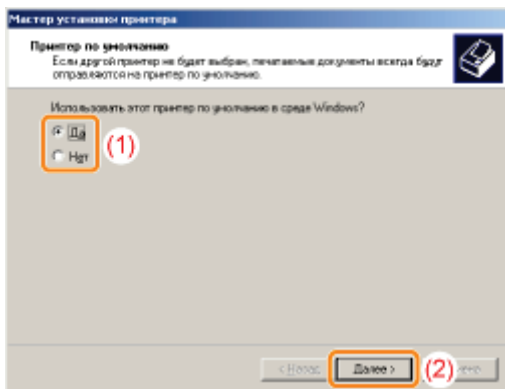

## 9

### Нажмите кнопку [Готово].

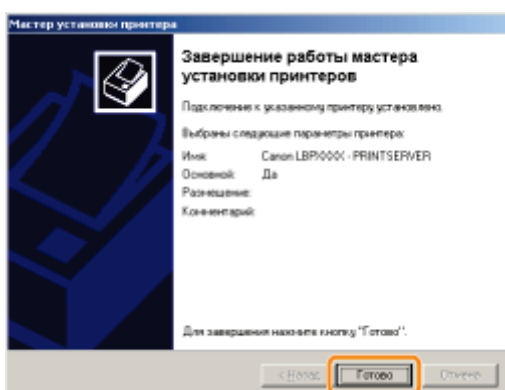

# Установка при помощи программы [Проводник]

0290-057

## 1

**Включите компьютер, а затем войдите в операционную систему Windows.**

## 2

**Откройте [Проводник].**

В меню [Пуск] выберите [Все программы] или [Программы] → [Стандартные] → [Проводник].

## 3

**Выполните описанную ниже процедуру.**

(1) Выберите сервер печати в разделе [Сеть] или [Сетевое окружение].

(2) Дважды щелкните значок общего принтера или перетащите его в папку принтеров.

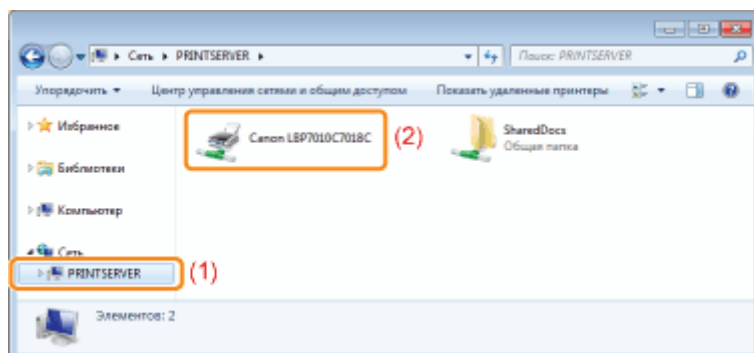

## 4

**Для установки драйвера принтера следуйте указаниям на экране.**



## Неполадки блока принтера

- ❖ Выполнение печати невозможно
- ❖ Для перехода к выполнению задания печати принтеру требуется слишком много времени
- ❖ Работа принтера приостанавливается во время печати, а затем печать неоднократно запускается и останавливается
- ❖ Не удается ВКЛЮЧИТЬ принтер
- ❖ В области вывода принтера может исходить пар
- ❖ Нельзя использовать шрифт Adobe Type Manager (ATM)



## Неполадки драйвера

- ❖ Не удается установить драйвер принтера
- ❖ Не удается удалить драйвер принтера
- ❖ Не удается изменить параметры драйвера принтера
- ❖ Не удается выбрать или изменить профили



## Замятие бумаги

- ❖ Замятие бумаги



## Отображение ошибки

- ❖ Индикаторы на принтере горят/мигают
- ❖ В окне состояния принтера появляется сообщение



## Неполадки при печати

- ❖ Плохие результаты печати

## Выполнение печати невозможно

0290-059

Решения для ситуаций, когда выполнение печати невозможно, зависят от среды. См. решения в соответствии с вашей средой.

### Если принтер используется через прямое подключение



- ❖ "Выполнение печати невозможно (подключение через USB)"

### Если принтер используется в среде сервера печати



**Если компьютер является сервером печати**

- ❖ "Выполнение печати невозможно (подключение через USB)"

**Если компьютер является компьютером-клиентом**

- ❖ "Выполнение печати невозможно (через сервер печати)"

## Выполнение печати невозможно (подключение через USB)

0290-05A

Если не удастся выполнить печать, когда принтер подключен к компьютеру с помощью USB-кабеля, установите проблему, ответив на приведенные ниже вопросы.

### <Вопрос 1> ВКЛЮЧЕН ли принтер? (Включен ли индикатор (Питание)?)

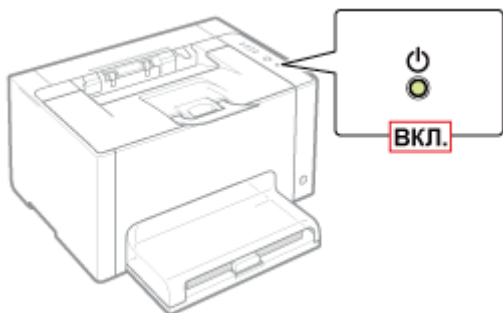

<b>ВКЛ.</b>	К разделу <Вопрос 2>
<b>ВЫКЛ.</b>	ВКЛЮЧИТЕ принтер.
<b>Не удается ВКЛЮЧИТЬ</b>	➤ "Не удается ВКЛЮЧИТЬ принтер"

### Вопрос 2> Мигает ли индикатор тонера или индикатор (Бумага)?

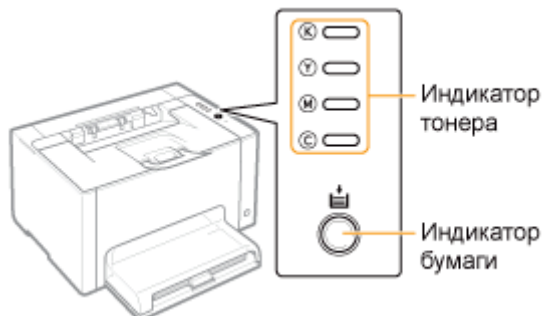

<b>Горит/мигает</b>	➤ "Индикаторы на принтере горят/мигают"
<b>Не горит/не мигает</b>	К разделу <Вопрос 3>

### <Вопрос 3> Правильно ли подсоединен USB-кабель?

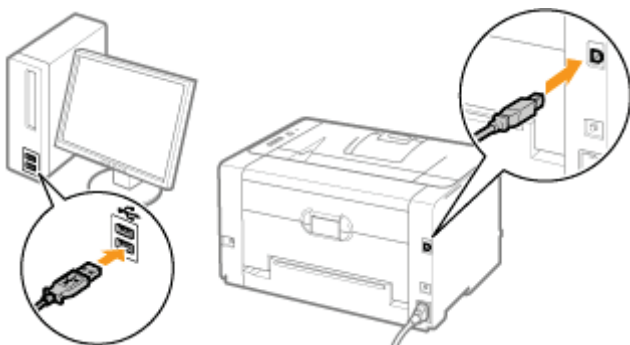

● Попробуйте выполнить указанное ниже.

<b>Подсоединен</b>	<p>Если используется концентратор, подключите принтер напрямую к компьютеру.</p> <ul style="list-style-type: none"> <li>• Если используется длинный USB-кабель, замените его коротким.</li> <li>• Если есть другой USB-кабель, используйте его.</li> </ul> <p style="text-align: center;">▼</p> <p>Если печать по-прежнему не удастся выполнить, перейдите к разделу &lt;Вопрос 4&gt;.</p>
<b>Не подсоединен</b>	<p>Подсоедините кабель надлежащим образом.</p> <ul style="list-style-type: none"> <li>❖ "Подключение принтера к компьютеру"</li> </ul>

### <Вопрос 4> Возможна ли печать пробной страницы в Windows?

❖ "Основные операции/Различные сведения для ОС Windows"



<b>Печать возможна</b>	<p>Нет неполадок с принтером и драйвером. Проверьте настройки печати в приложении.</p>
<b>Печать невозможна</b>	<p>К разделу &lt;Вопрос 5&gt;</p>

### <Вопрос 5> Правильно ли выбран порт, который требуется использовать?

❖ "Основные операции/Различные сведения для ОС Windows"

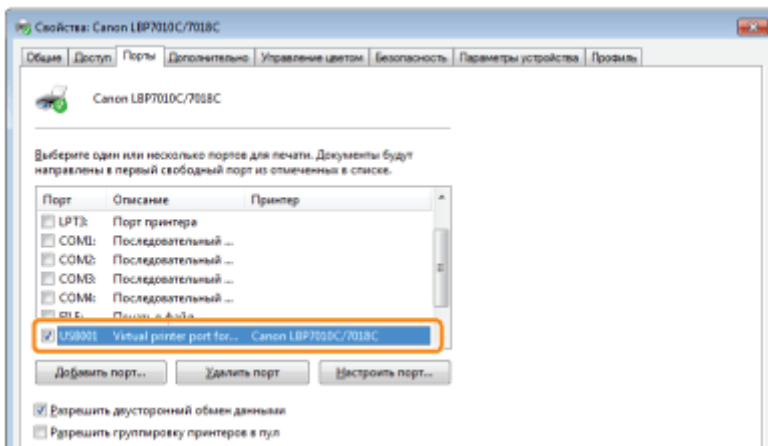

<b>Выбран</b>	<p>К разделу &lt;Вопрос 6&gt;</p>
<b>Не выбран</b>	<p>Выберите правильный порт.</p>
<b>Не удастся найти порт, который необходимо использовать.</b>	<p>Установите драйвер принтера снова.</p> <ul style="list-style-type: none"> <li>❖ "Удаление драйвера принтера"</li> <li>❖ "Установка драйвера принтера"</li> </ul>

### <Вопрос 6> Включена ли двунаправленная связь?

❖ "Основные операции/Различные сведения для ОС Windows"

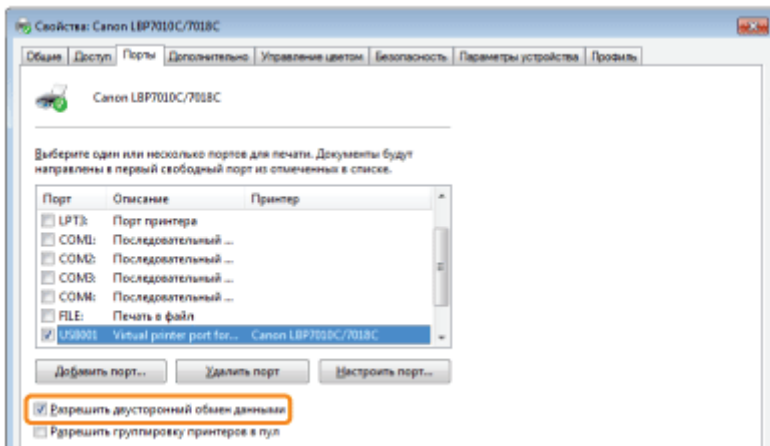

<b>Включена</b>	К разделу <Вопрос 7>
<b>Выключена</b>	Включите двунаправленную связь и перезапустите компьютер и принтер.

### <Вопрос 7> Проверьте указанное ниже.

- Отключите резидентное программное обеспечение, включая программные средства защиты данных.
- Если другие устройства, подключаемые с помощью USB-кабеля, подключены к компьютеру, отключите ненужные.
- Если драйверы или программное обеспечение других устройств, подключаемых с помощью USB-кабеля, установлены на компьютере, удалите ненужные.
- Подсоедините USB-кабель к другому USB-порту компьютера.
- Подключите принтер к другому компьютеру с помощью USB-кабеля.



Если печать не выполняется, перейдите к разделу <Вопрос 8>.

### <Вопрос 8> Установите драйвер принтера еще раз.

- ❖ "Удаление драйвера принтера"
- ❖ "Установка драйвера принтера"



Если печать не выполняется, перейдите к разделу <Вопрос 9>.

### <Вопрос 9> Удалите драйвер класса USB, а затем установите драйвер принтера еще раз.

- ❖ "Удаление драйвера класса USB"
- ❖ "Удаление драйвера принтера"
- ❖ "Установка драйвера принтера"



Если печать не выполняется, обратитесь к местному уполномоченному дилеру Canon.

## Выполнение печати невозможно (через сервер печати)

0290-05C

Если не удастся выполнить печать, когда принтер используется через сервер печати, установите проблему, ответив на приведенные ниже вопросы.

### <Вопрос 1> ВКЛЮЧЕН ли принтер? (Включен ли индикатор (Питание)?)

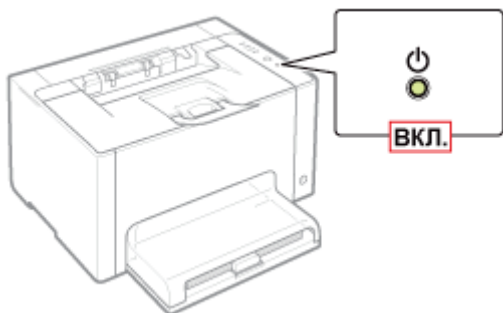

<b>ВКЛ.</b>	К разделу <Вопрос 2>
<b>ВЫКЛ.</b>	ВКЛЮЧИТЕ принтер.
<b>Не удается ВКЛЮЧИТЬ</b>	 "Не удается ВКЛЮЧИТЬ принтер"

### Вопрос 2> Мигает ли индикатор тонера или индикатор (Бумага)?

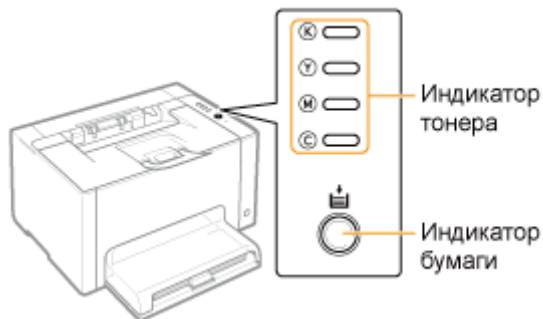

<b>Горит/мигает</b>	 "Индикаторы на принтере горят/мигают"
<b>Не горит/не мигает</b>	К разделу <Вопрос 3>

### <Вопрос 3> Правильно ли подключен принтер к серверу печати?



<b>Подсоединен</b>	К разделу <Вопрос 4>
<b>Не подсоединен</b>	Подсоедините кабель надлежащим образом.  "Подключение принтера к компьютеру"



**<Вопрос 4> Удастся ли подключить компьютер к серверу печати или общему принтеру?**

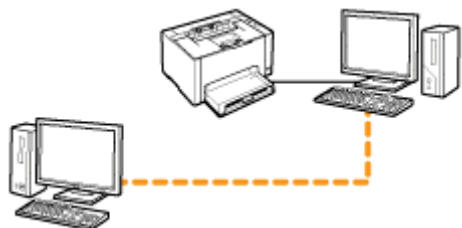

<b>Удастся подключить</b>	К разделу <Вопрос 5>
<b>Не удастся подключить</b>	<ul style="list-style-type: none"> <li>❖ "Не удастся обнаружить сервер печати, к которому нужно подключиться"</li> <li>❖ "Не удастся получить доступ к общему принтеру"</li> </ul>

**<Вопрос 5> Проверьте указанное ниже.**

- Сервер печати подключен к сети правильно.
- Дополнительный (альтернативный) драйвер обновлен надлежащим образом.
  - ❖ "Настройка сервера печати"
- Можно выполнить печать из сервера печати.



Если печать не выполняется, перейдите к разделу <Вопрос 6>.

**<Вопрос 6> Возможна ли печать пробной страницы в Windows?**

- ❖ "Основные операции/Различные сведения для ОС Windows"



<b>Печать возможна</b>	Нет неполадок с принтером и драйвером. Проверьте настройки печати в приложении.
<b>Печать невозможна</b>	К разделу <Вопрос 7>

**<Вопрос 7> Правильно ли отображен в сети принтер на сервере печати?**

- ❖ "Основные операции/Различные сведения для ОС Windows"

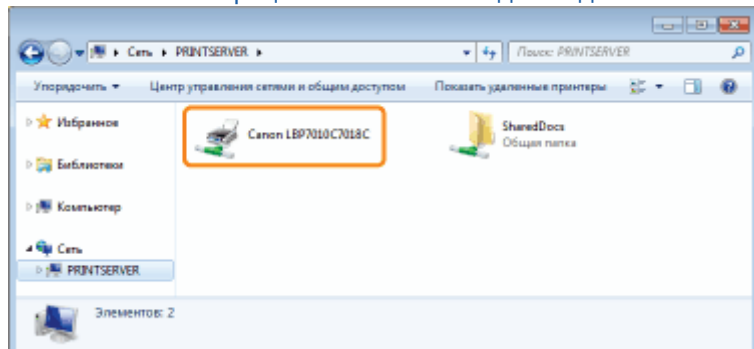

<b>Отображен</b>	К разделу <Вопрос 8>
------------------	----------------------

**<Вопрос 8> Установите драйвер принтера еще раз.**

- ❖ "Удаление драйвера принтера"
- ❖ "Установка на компьютерах-клиентах"

† При повторной установке драйвера принтера измените способ установки.

- **Если выполнена локальная установка (установка драйвера принтера с помощью компакт-диска)**
  - Измените способ установки для загрузки и установки (установка драйвера принтера без использования компакт-диска).
- **Если выполнена загрузка и установка (установка драйвера принтера без использования компакт-диска)**
  - Измените способ установки для локальной установки (установка драйвера принтера с помощью компакт-диска).



Если печать не выполняется, перейдите к разделу <Вопрос 9>.

**<Вопрос 9> Может ли другой клиент выполнить печать?**

<b>Печать возможна</b>	Отключите резидентное программное обеспечение, включая программные средства защиты данных.
<b>Печать невозможна</b>	Обратитесь к местному уполномоченному дилеру Canon.

# Не удается обнаружить сервер печати, к которому нужно подключиться

0290-05E

Примените один из перечисленных ниже способов устранения неполадки в зависимости от причины ее возникновения.

## <Причина 1> Кабель локальной сети подключен неправильно.

### Способ устранения

Надлежащим образом подключите сервер печати к компьютеру-клиенту с помощью кабеля локальной сети.

## <Причина 2> Сервер печати не запущен.

### Способ устранения

Запустите сервер печати.

## <Причина 3> Принтер не указан как общий.

### Способ устранения

Предоставьте общий доступ к принтеру.  
➤ ["Настройка сервера печати"](#)

## <Причина 4> Пользователь не имеет права доступа к серверу печати или принтеру.

### Способ устранения

Попросите администратора сети изменить права пользователя.

## <Причина 5> Функция [Сетевое обнаружение] отключена. (Windows Vista, 7 и Server 2008)

### Способ устранения

Выполните описанную ниже процедуру.

#### Windows Vista

1. В меню [Пуск] выберите пункт [Панель управления].
2. Щелкните [Просмотр состояния сети и задач].
3. Установите для параметра [Сетевое обнаружение] значение [Вкл.].

#### Windows 7 Windows Server 2008 R2

1. В меню [Пуск] выберите пункт [Панель управления].
2. Щелкните [Просмотр состояния сети и задач].
3. Нажмите кнопку [Изменить дополнительные параметры общего доступа].
4. Укажите параметр [Включить сетевое обнаружение] в разделе [Сетевое обнаружение].

#### Windows Server 2008

1. В меню [Пуск] выберите пункт [Панель управления].
2. Дважды щелкните пункт [Центр управления сетями и общим доступом].
3. Установите для параметра [Сетевое обнаружение] значение [Вкл.].

## Не удается получить доступ к общему принтеру

0290-05F

Примените один из перечисленных ниже способов устранения неполадки в зависимости от причины ее возникновения.

### <Причина 1> Пользователь компьютера, который нужно использовать, не зарегистрирован, или пароль не назначен.

#### Способ устранения

На сервере печати выполните регистрацию пользователя компьютера, который нужно использовать, или укажите пароль.  
За дополнительными сведениями обращайтесь к администратору сети.

### <Причина 2> Указан неправильный путь к сети.

#### Способ устранения 1

Проверьте принтеры на сервере печати.

☛ "Основные операции/Различные сведения для ОС Windows"

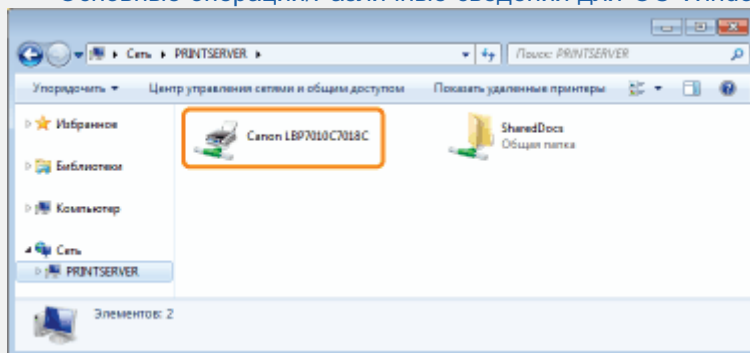

- **Если значок для данного принтера не отображается**  
Обратитесь с этим вопросом к администратору сети.
- **Если значок для данного принтера отображается**  
Можно установить драйвер принтера, выполнив любую из описанных ниже процедур в соответствии инструкциями, появляющимися на экране.
  - Дважды щелкните значок данного принтера
  - Перетащите значок данного принтера в папку принтера

#### Способ устранения 2

Если нужно указать непосредственный путь к сети, проверьте, правильно ли указан путь как: "\\имя сервера печати (имя компьютера сервера печати)\имя принтера".

## Для перехода к выполнению задания печати принтеру требуется слишком много времени

0290-05H

**<Причина 1> Работа принтера останавливается, пока температура внутри принтера не снизится до уровня, достаточного для обеспечения качества печати (особенно после выполнения печати на узкой бумаге).**

### Способ устранения

Подождите немного.

После снижения температуры внутри принтера печать возобновляется.

**<Причина 2> Эта проблема может возникнуть в некоторых приложениях — это зависит от типа обработки данных печати.**

### Способ устранения

Возможно, проблему удастся устранить, выполнив описанную ниже процедуру в драйвере принтера.

1. Откройте вкладку [Окончательная обработка].
2. Нажмите кнопку [Дополнительные настройки].
3. Измените значение параметра [Постановка в очередь в формате EMF].

† Если для параметра [Постановка в очередь в формате EMF] установлено значение [Вкл.], окно состояния принтера может не отображаться автоматически. В таком случае откройте его вручную.

(Подробнее о способах отображения окна состояния принтера см. в разделе "[Окно состояния принтера](#)".)

## Работа принтера приостанавливается во время печати, а затем печать неоднократно запускается и останавливается

0290-05J

**<Причина> Если принтер непрерывно используется в течение длительного периода, внутренняя температура принтера повышается, запуская механизм безопасности и временно приостанавливая печать.**

### Способ устранения

Подождите немного.

Когда внутренние компоненты принтера охлаждаются, печать возобновляется.

Если внутренняя температура принтера не снизилась в достаточной степени, механизм безопасности повторно активируется и печать временно приостанавливается. Когда внутренняя температура снижается в достаточной степени, принтер возобновляет печать с обычной скоростью.

† Время, спустя которое активируется механизм безопасности или спустя которое принтер возобновляет печать с обычной скоростью, зависит от условий эксплуатации принтера.

## Не удается ВКЛЮЧИТЬ принтер

0290-05K

Примените один из перечисленных ниже способов устранения неполадки в зависимости от причины ее возникновения.

### <Причина 1> Штепсель шнура питания отсоединен от розетки сети переменного тока.

#### Способ устранения

Вставьте штепсель шнура питания в розетку сети переменного тока.

### <Причина 2> Принтер подключен к удлинителю или к многорозеточной колодке.

#### Способ устранения

Вставьте штепсель шнура питания непосредственно в розетку сети переменного тока.

### <Причина 3> Сработали автоматические выключатели.

#### Способ устранения

Установите автоматические выключатели на щите управления в исходное положение.

### <Причина 4> Шнур питания поврежден.

#### Способ устранения

Если принтер удастся включить после замены шнура питания шнуром того же типа, приобретите новый шнур питания и используйте его вместо поврежденного.

## В области вывода принтера может исходить пар

0290-05L

**<Причина> Влага испаряется из бумаги под воздействием тепла, выделяемого при фиксации тонера. (в частности, если в помещении низкая температура).**

### **Способ устранения**

Хотя это не является неисправностью, можно предотвратить паровыделение, заменив бумагу новой из неоткрытой упаковки.

Также храните бумагу вдали от влаги.

➤ ["Меры предосторожности, касающиеся бумаги"](#)



## **Нельзя использовать шрифт Adobe Type Manager (ATM)**

---

0290-05R

**<Причина> Принтер не поддерживает шрифт Adobe Type Manager (ATM).**

**Способ  
устранения**

Используйте шрифт, поддерживаемый этим принтером.



---

## Не удается установить драйвер принтера

0290-05S

### Если проблема возникает при установке

Выберите одну из указанных ниже неполадок, возникших при установке.

<b>Подключение с помощью USB-кабеля</b> 	<ul style="list-style-type: none"><li>❖ "Принтер не распознается автоматически (простая установка)"</li></ul>
<b>Подключение через сервер печати (компьютер-клиент)</b> 	<ul style="list-style-type: none"><li>❖ "Не удается обнаружить сервер печати, к которому нужно подключиться"</li><li>❖ "Не удается получить доступ к общему принтеру"</li></ul>

### Если драйвер принтера установлен неправильно

Выполните описанную ниже процедуру.

<b>Способ устранения 1</b>	Установите драйвер принтера снова. <ul style="list-style-type: none"><li>❖ "Удаление драйвера принтера"</li><li>❖ "Установка драйвера принтера"</li></ul>
<b>Способ устранения 2 (только при подключении через USB)</b>	Удалите драйвер класса USB, а затем установите драйвер принтера еще раз. <ul style="list-style-type: none"><li>❖ "Удаление драйвера класса USB"</li><li>❖ "Удаление драйвера принтера"</li><li>❖ "Установка драйвера принтера"</li></ul>

## Принтер не распознается автоматически (простая установка)

0290-05U

Примените один из перечисленных ниже способов устранения неполадки в зависимости от причины ее возникновения.

### <Причина 1> Принтер НЕ ВКЛЮЧЕН.

#### Способ устранения

ВКЛЮЧИТЕ принтер.

### <Причина 2> USB-кабель подключен неправильно.

#### Способ устранения

Убедитесь, что принтер и компьютер правильно подключены с помощью USB-кабеля.  
➤ ["Подключение принтера к компьютеру"](#)

### <Причина 3> USB-кабель уже подключен и принтер ВКЛЮЧЕН, прежде чем был установлен драйвер принтера.

#### Способ устранения

Выполните описанную ниже процедуру.

1. Выключите принтер.
2. Отсоедините USB-кабель.
3. Подсоедините USB-кабель еще раз.
4. При появлении на экране указанного ниже окна ВКЛЮЧИТЕ принтер.

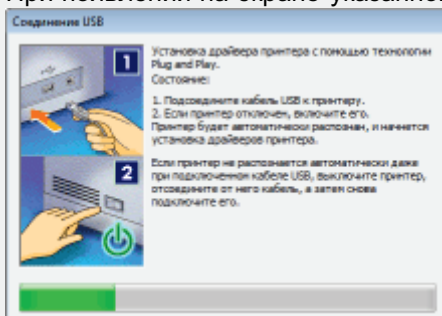

### <Причина 4> Используется неподходящий USB-кабель.

#### Способ устранения

Используйте USB-кабель, подходящий к USB-интерфейсу принтера и отмеченный указанным ниже символом.



- † Ниже приведены сведения о конфигурации USB-интерфейса данного принтера.
- Hi-Speed USB
  - USB

### <Причина 5> Установлен драйвер класса USB.

#### Способ устранения

Удалите драйвер класса USB.  
➤ ["Удаление драйвера класса USB"](#)

## Не удается удалить драйвер принтера

0290-05W

Выполните описанную ниже процедуру.

<b>Способ устранения 1</b>	Запустите программу удаления с компакт-диска из комплекта поставки, а затем удалите драйвер принтера. <ul style="list-style-type: none"><li>❖ "Запуск программы удаления с компакт-диска"</li><li>❖ "Удаление драйвера принтера"</li></ul>
<b>Способ устранения 2 (только при подключении через USB)</b>	Удалите драйвер класса USB. <ul style="list-style-type: none"><li>❖ "Удаление драйвера класса USB"</li></ul>

### ПРИМЕЧАНИЕ

#### **Если драйвер принтера установлен пользователем, не обладающим правами администратора**

Возможно, не удастся удалить драйвер принтера в зависимости от используемой операционной системы. В таком случае удалите драйвер принтера, выполнив описанную ниже процедуру.

1. Откройте папку принтера.
  - ❖ "Основные операции/Различные сведения для ОС Windows"
2. Щелкните правой кнопкой мыши значок принтера, а затем во всплывающем меню выберите пункт [Удалить устройство] или [Удалить].
3. Нажмите кнопку [Да].

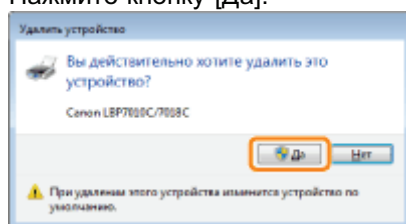

Если открывается диалоговое окно [Контроль учетных записей пользователей], нажмите кнопку [Да].

4. Удалите драйвер принтера с помощью программы удаления.
  - ❖ "Удаление драйвера принтера"

# Запуск программы удаления с компакт-диска

0290-05X

## 1

**Вставьте компакт-диск "User Software" из комплекта поставки в дисковод компьютера.**

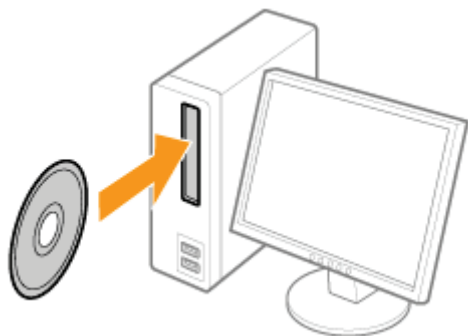

При появлении на экране указанного ниже окна нажмите кнопку [Выход].

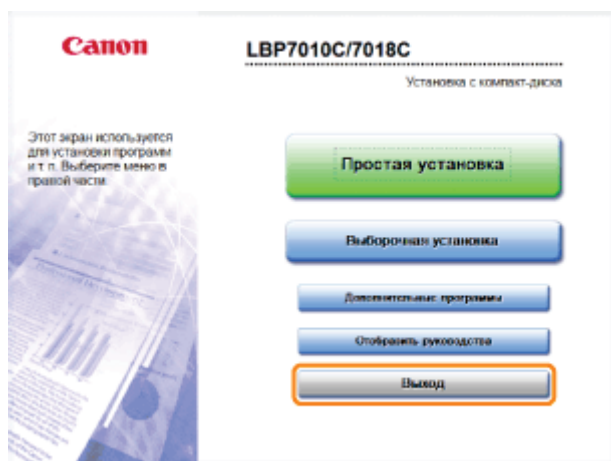

### **?** Если появится диалоговое окно [Автозапуск]

Выберите пункт [Открыть папку для просмотра файлов], а затем перейдите к шагу 4.

## 2

**Откройте папку [Компьютер] или [Мой компьютер].**

➤ "Основные операции/Различные сведения для ОС Windows"

## 3

**Щелкните правой кнопкой мыши значок компакт-диска, а затем во всплывающем меню выберите пункт [Открыть].**

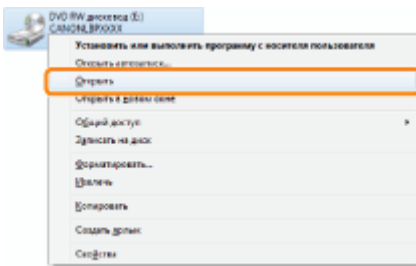

## 4

Откройте папку, в которой установлена программа удаления.

### Для 32-разрядной операционной системы

Откройте папки: [Russian] — [32bit] — [MISC].

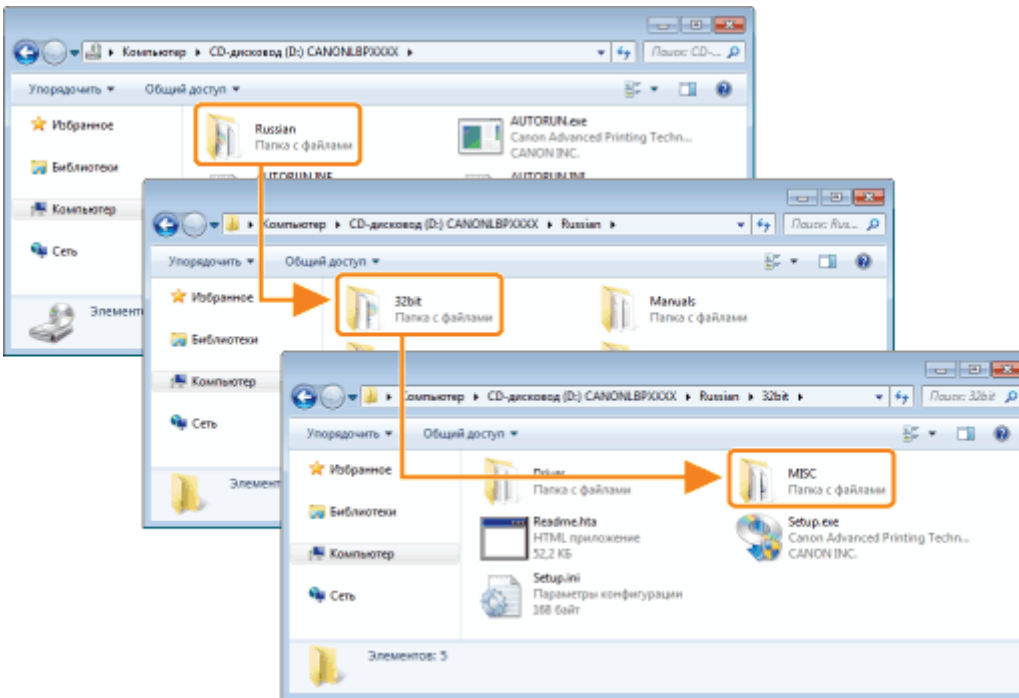

### Для 64-разрядной операционной системы

Откройте папки: [Russian] — [x64] — [MISC].

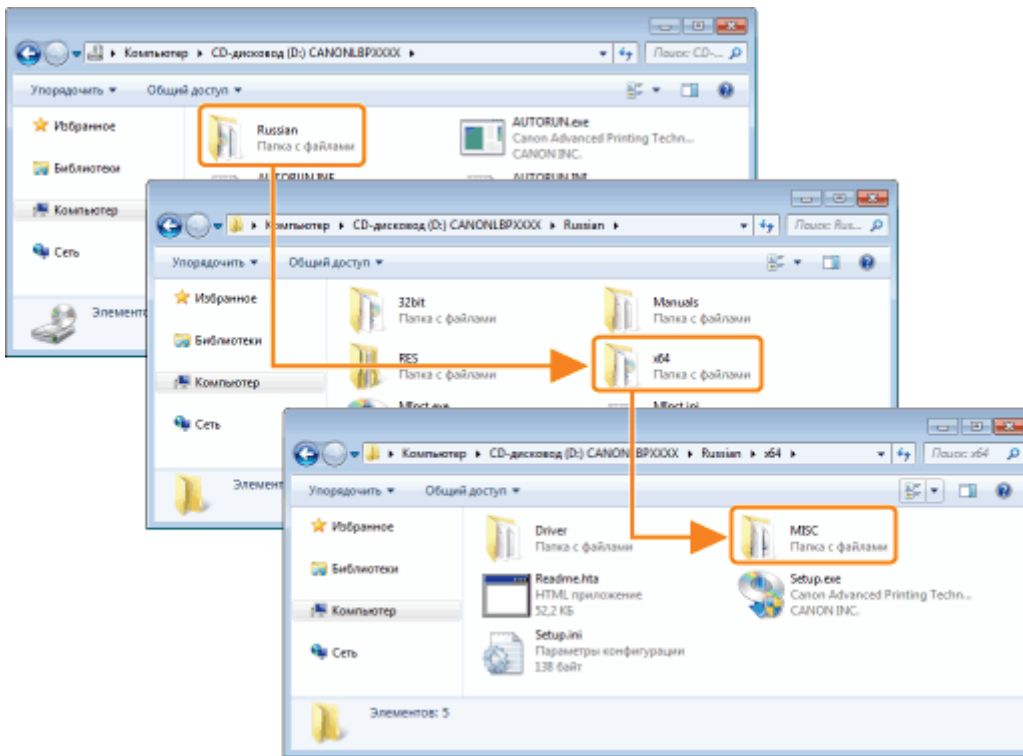

## 5

Дважды щелкните файл [CNACBUN.exe] или [CNACBUND.exe].

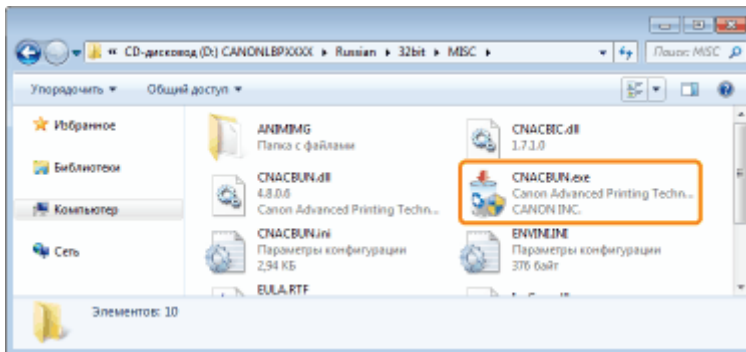

**?** Если появится диалоговое окно [Контроль учетных записей пользователей] нажмите кнопку [Да] или [Продолжить].

 Подробнее об удалении см. в разделе "Удаление драйвера принтера".

# Удаление драйвера класса USB

0290-05Y

Удалите драйвер класса USB при указанных ниже обстоятельствах.

- Если не удастся надлежащим образом удалить драйвер принтера, установленный с использованием подключения через USB
- Если драйвер принтера не удастся установить надлежащим образом даже после его переустановки

При удалении драйвера класса USB обязательно выполните указанную ниже процедуру.

† Если удалить драйвер класса USB, он будет автоматически установлен повторно при подключении через USB.

## 1

**Проверьте указанное ниже.**

- Принтер подключен к компьютеру с помощью USB-кабеля.
- Принтер ВКЛЮЧЕН.

## 2

**Выполните описанную ниже процедуру.**

### Windows 2000

В меню [Пуск] выберите пункт [Настройка] → [Панель управления], а затем дважды щелкните пункт [Установка и удаление программ].

### Windows XP

В меню [Пуск] выберите пункт [Панель управления], а затем щелкните пункт [Установка и удаление программ].

### Windows Vista Windows 7 Windows Server 2008 R2

В меню [Пуск] выберите пункт [Панель управления], а затем щелкните пункт [Удаление программы].

### Windows Server 2003

В меню [Пуск] выберите пункт [Панель управления] → [Установка и удаление программ].

### Windows Server 2008

В меню [Пуск] выберите пункт [Панель управления], а затем дважды щелкните пункт [Программы и компоненты].

## 3

**Убедитесь в том, что [Canon LBP7010C/7018C] не отображается.**

(1) Убедитесь, что в диалоговом окне не отображается пункт [Canon LBP7010C/7018C].

(2) Чтобы закрыть диалоговое окно, щелкните значок [X].

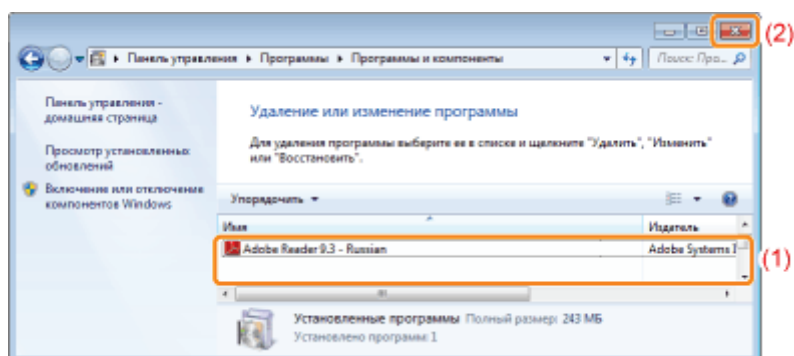



## **?** Если [Canon LBP7010C/7018C] отображается

Удалите пункт [Canon LBP7010C/7018C] в диалоговом окне. (Удалите драйвер принтера.)

- "Запуск программы удаления из [Панель управления]"
- "Удаление драйвера принтера"

## 4

**Откройте окно [Диспетчер устройств].**

### Windows 2000

1. В меню [Пуск] выберите пункт [Настройка] → [Панель управления].
2. Дважды щелкните значок [Система].
3. Откройте вкладку [Оборудование] → [Диспетчер устройств].

### Windows XP

1. В меню [Пуск] выберите пункт [Панель управления].
2. Выберите пункт [Производительность и обслуживание] → [Система].
3. Откройте вкладку [Оборудование] → [Диспетчер устройств].

### Windows Vista Windows 7 Windows Server 2008 R2

1. В меню [Пуск] выберите пункт [Панель управления].
2. Выберите пункт [Оборудование и звук] или [Оборудование] → [Диспетчер устройств].

### Windows Server 2003

1. В меню [Пуск] выберите пункт [Панель управления] → [Система].
2. Откройте вкладку [Оборудование] → [Диспетчер устройств].

### Windows Server 2008

1. В меню [Пуск] выберите пункт [Панель управления].
2. Дважды щелкните пункт [Диспетчер устройств].

## **?** Если появится диалоговое окно [Контроль учетных записей пользователей]

Нажмите кнопку [Да] или [Продолжить].

## 5

**Дважды щелкните пункт [Контроллеры USB].**

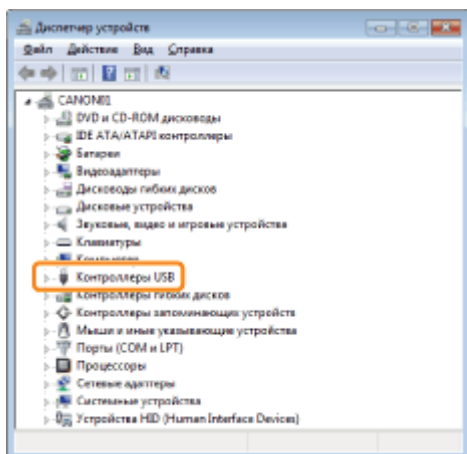

## 6

**Щелкните правой кнопкой мыши пункт [Поддержка USB принтера], затем выберите пункт**

## [Удалить] во всплывающем меню.

- † Не удаляйте драйверы для других устройств. Если ошибочно удалить их, ОС Windows может работать некорректно.
- † Если драйвер класса USB установлен неправильно, не отображается пункт [Поддержка USB принтера]. Затем щелкните [  ], чтобы закрыть диалоговое окно [Диспетчер устройств].

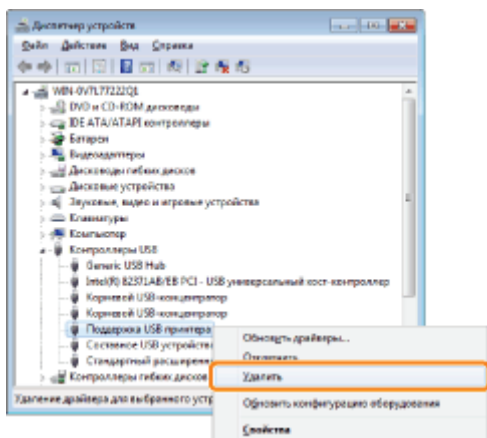

### Если драйвер класса USB расположен в разделе [Другие устройства]

Выберите драйвер класса USB, отображаемый как [Неизвестное устройство], а затем удалите его.

## 7

Щелкните [ОК].

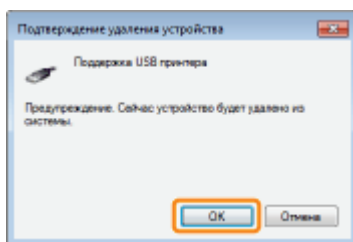

## 8

Щелкните [  ], чтобы закрыть диалоговое окно [Диспетчер устройств].

## 9

Отсоедините USB-кабель от компьютера, а затем перезагрузите Windows.

# Не удается изменить параметры драйвера принтера

0290-060

Если для параметра [Буферизация на узле] (если данные печати обрабатываются на компьютере) установлено значение [Отключено], изменить параметры драйвера нельзя, поскольку некоторые опции недоступны.

Чтобы изменить параметры, установите для параметра [Буферизация на узле] значение [Авто], выполнив указанную ниже процедуру.

## 1

**Откройте папку принтера.**

➤ "Основные операции/Различные сведения для ОС Windows"

## 2

**Щелкните правой кнопкой мыши значок этого принтера, а затем во всплывающем меню выберите пункт [Свойства принтера] или [Свойства].**

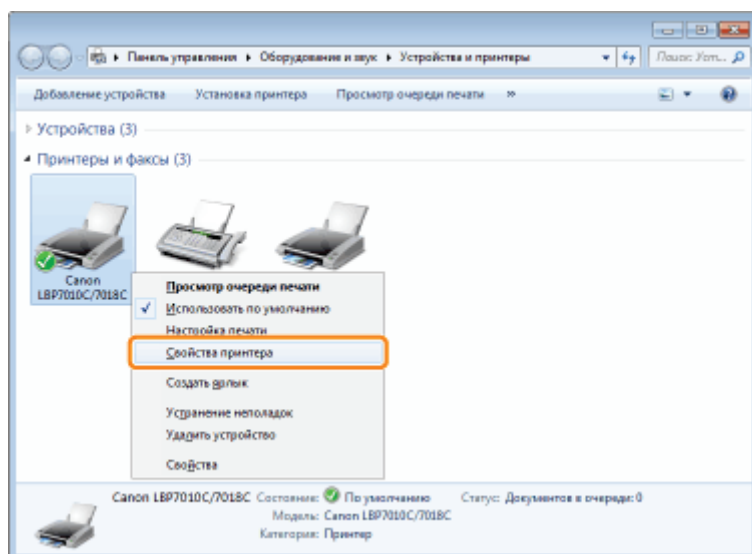

## 3

**Измените значение параметра [Буферизация на узле].**

(1) Откройте вкладку [Параметры устройства].

(2) Выберите значение [Авто] для параметра [Буферизация на узле].

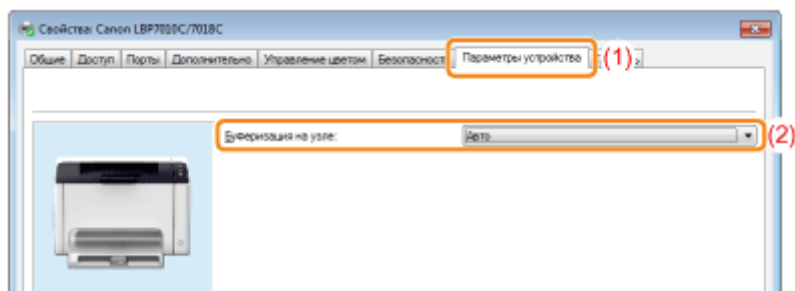

### **❓ Если не удастся изменить значение параметра**

Для изменения значения параметра необходимы права администратора.

Обратитесь к системному администратору.

**4**

**Щелкните [ОК].**

# Не удается выбрать или изменить профили

0290-061

Если снять флажки [Разрешить выбор профиля] и [Разрешить настройку издания], функции выбора и изменения профиля будут ограничены.

Чтобы выбрать или изменить профиль, установите флажок, выполнив указанную ниже процедуру.

## 1

**Откройте папку принтера.**

➤ "Основные операции/Различные сведения для ОС Windows"

## 2

**Щелкните правой кнопкой мыши значок этого принтера, а затем во всплывающем меню выберите пункт [Свойства принтера] или [Свойства].**

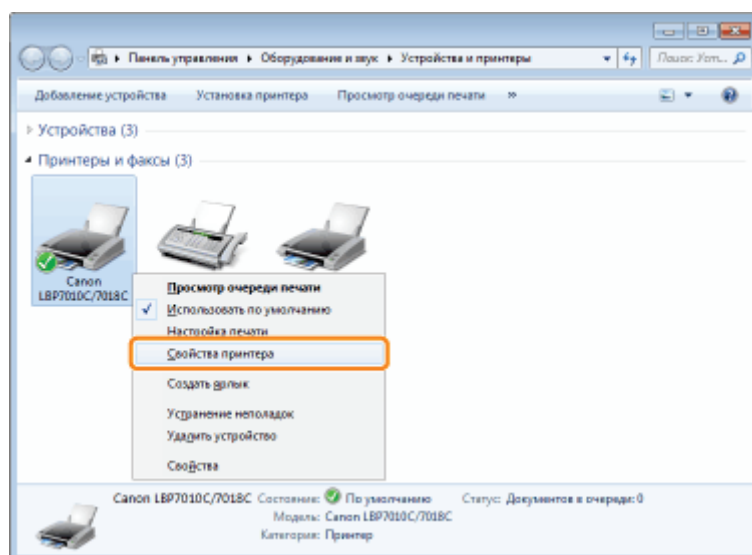

## 3

**Измените параметры для пункта [Определение свойства документа].**

(1) Откройте вкладку [Профиль].

(2) Установите флажки [Разрешить выбор профиля] и [Разрешить настройку издания].

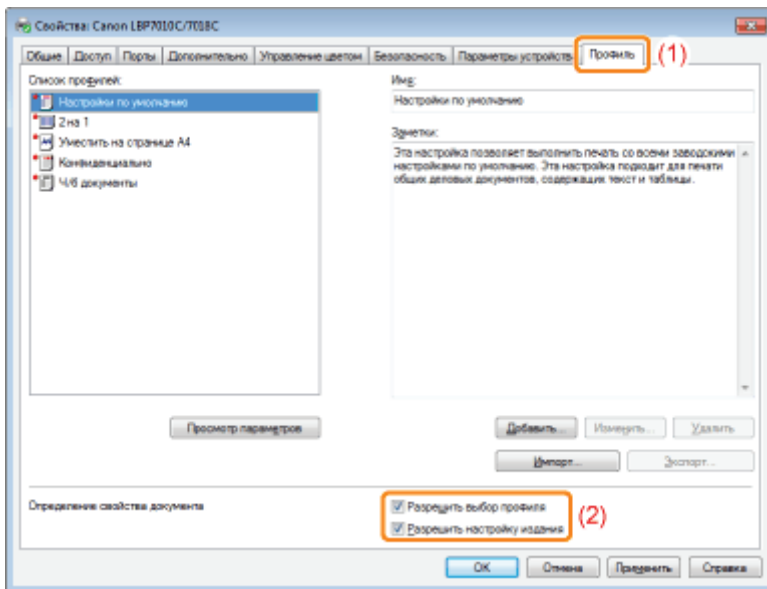

**? Если не удастся изменить значение параметра**

Для изменения значения параметра необходимы права администратора.  
Обратитесь к системному администратору.

**4**

**Щелкните [ОК].**

Перед удалением смятой бумаги см. раздел "Внимание (замятие бумаги)".

Если произошло замятие бумаги, в окне состояния принтера отображается сообщение.

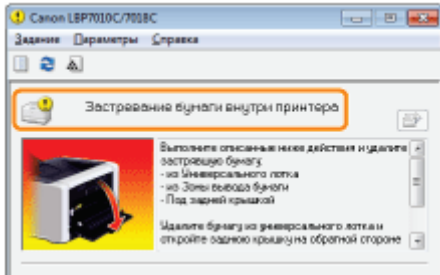

Удалите замятую бумагу на каждом участке в том порядке, в котором отображаются сообщения.

Сообщение и процедура устранения	Участок замятия бумаги
<p>             ❖ (1) "Устранение замятия бумаги (Универсальный лоток)"              ❖ (2) "Устранение замятия бумаги (Область вывода)"              ❖ (3) "Устранение замятия бумаги (Внутри задней крышки)"         </p>	

**?** Если не отображается окно состояния принтера

- ❖ "Окно состояния принтера"

## Внимание (замятие бумаги)

0290-063

См. также раздел "Важные указания по технике безопасности".

### ВАЖНО

**Во время удаления смятой бумаги принтер должен оставаться ВКЛЮЧЕННЫМ.**

Если выключить питание, печатаемые данные будут удалены.

**Не удаляйте смятую бумагу с усилием.**

Удаление смятой бумаги с излишним усилием может привести к разрыву бумаги или повреждению внутренних компонентов принтера. Удалите бумагу, осторожно вытянув ее.

**Если бумага порвалась**

Удалите все застрявшие обрывки бумаги.

**Не прикасайтесь к подающему ролику.**

Качество печати может ухудшаться.





## Устранение замятия бумаги (Универсальный лоток)

0290-064

### 1

**Снимите крышку лотка.**

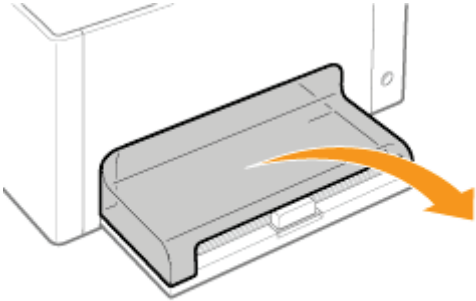

### 2

**Удалите бумагу, осторожно вытянув ее.**

Если удаление бумаги затруднено, не пытайтесь удалить ее с усилием, а выполните процедуру для другого участка, отображаемого в сообщении.

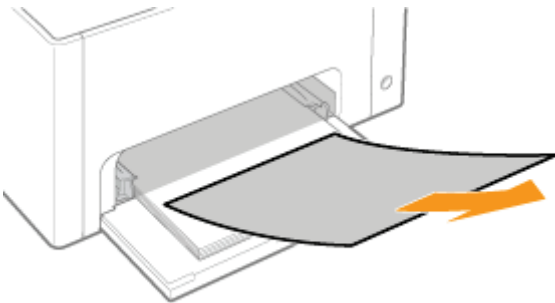

### 3

**Установите крышку лотка.**

 Далее перейдите к процедуре устранения замятия бумаги, которое произошло на другом участке, отображаемом в сообщении.

- (1) "Устранение замятия бумаги (Универсальный лоток)"
- (2) "Устранение замятия бумаги (Область вывода)"
- (3) "Устранение замятия бумаги (Внутри задней крышки)"

## Устранение замятия бумаги (Область вывода)

0290-065

### 1

**Удалите бумагу, осторожно вытянув ее.**

Если удаление бумаги затруднено, не пытайтесь удалить ее с усилием, а выполните процедуру для другого участка, отображаемого в сообщении.

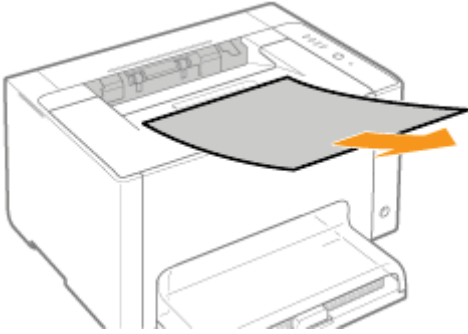

Далее перейдите к процедуре устранения замятия бумаги, которое произошло на другом участке, отображаемом в сообщении.

- (1) "Устранение замятия бумаги (Универсальный лоток)"
- (2) "Устранение замятия бумаги (Область вывода)"
- (3) "Устранение замятия бумаги (Внутри задней крышки)"

## Устранение замятия бумаги (Внутри задней крышки)

0290-066

### 1

**Откройте заднюю крышку.**

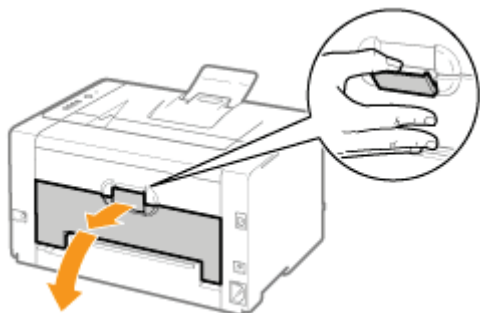

### 2

**Удалите смятую бумагу.**

- (1) Удерживая бумагу с обеих сторон, медленно потяните ее вниз.
- (2) Удалите бумагу, осторожно вытянув ее.

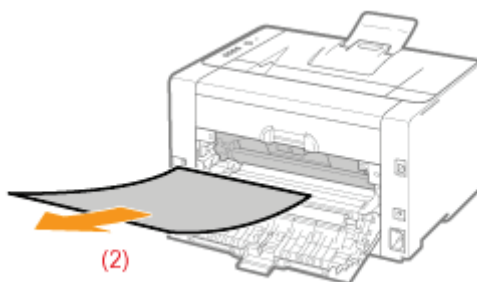
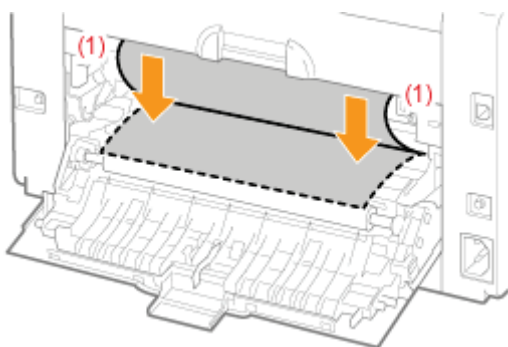

### 3

**Закройте заднюю крышку.**

→ Сообщение о замятии бумаги исчезает, после чего принтер готов к печати.





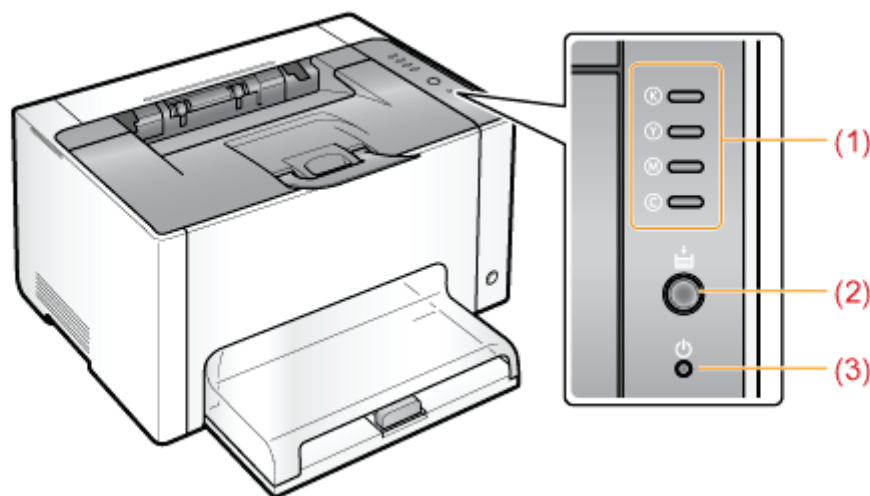

## Индикаторы на принтере горят/мигают

0290-067

Индикаторы на принтере отображают состояние принтера следующим образом.

Выполните действия по устранению проблемы в соответствии с тем, какие индикаторы горят/мигают.



Название	Состояние	Способ устранения	
(1) Индикатор тонера	 (мигает для всех цветов)	Картриджи с тонером перемещаются.	Подождите, пока картриджи с тонером не перестанут перемещаться.
	(Пример: Черный)  (Горит)	Происходит ошибка, связанная с картриджами с тонером. (Например, когда заканчивается срок службы картриджа с тонером)	Устраните проблему, следуя сообщению, которое отображается в окне состояния принтера.*1 ❖ "В окне состояния принтера появляется сообщение"
	(Пример: Черный)  (Мигает)	Картриджи с тонером находятся в позиции замены.	
(2) Индикатор бумаги	 (Горит)	Принтер находится в режиме замены картриджа с тонером*2.	—
	 (Мигает)	Необходимо проверить бумагу. (Например, если заканчивается бумага и не удается подавать ее надлежащим образом)	Загрузите бумагу надлежащим образом, а затем нажмите клавишу [  ] (Бумага) на принтере.*3
(3) Индикатор питания	 (Горит)	Принтер ВКЛЮЧЕН.	—

\*1 Подробнее о процедуре отображения окна состояния принтера см. в разделе "Окно состояния принтера".

\*2 Это состояние, в котором можно переместить картриджи с тонером в позицию замены вручную. Подробнее см. в разделе "Перемещение картриджа с тонером с помощью клавиши бумаги на принтере".

\*3

Подробнее о процедуре загрузки бумаги см. в разделе "[Загрузка бумаги](#)".

---

## В окне состояния принтера появляется сообщение

0290-068

Примените способы устранения согласно инструкциям в отображаемом сообщении.

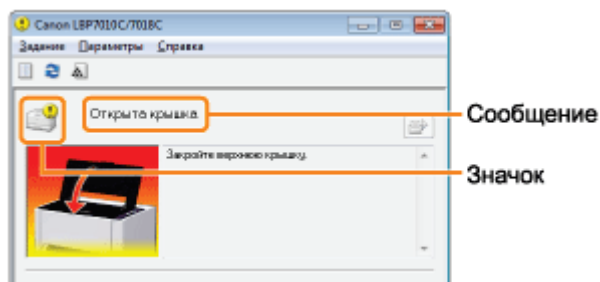

Тип сообщения зависит от значка.

### **Происходит сервисный запрос.**

- "Ошибка техобслуживания"

### **Не удастся установить связь с принтером.**

- "Несовместимый принтер"
- "Ошибка сетевой платы"
- "Не удастся установить связь с сервером"
- "Не удастся установить связь с принтером"
- "Ошибка связи"
- "Неправильный порт"

### **Возникли неполадки принтера, требующие устранения.**

- "Не удастся выполнить печать"
- "Неправильное положение картриджа с тонером"
- "Не удастся выполнить печать"
- "Проверка картриджей с тонером"
- "Проверка выходного материала"
- "Замена картриджей с тонером"
- "Открыта крышка"
- "Драм-картридж отсутствует"
- "Застревание бумаги внутри принтера"
- "Проверка драм-картриджа"
- "Ошибка калибровки"
- "Замена драм-картриджа"
- "Требуется чистка"
- "Обновление программы"
- "Ожидание чистки"
- "Принтер не готов"
- "Картриджи с тонером неправильного цвета"
- "Недостаточно памяти"
- "Недостаточно места на диске"
- "Бумага отсутствует или ее невозможно подать"
- "Отсутствует картридж с тонером"
- "Проверьте бумагу"

### **Работа принтера приостановлена.**

- "Продолжить печать"
- "Начать чистку"

### **Ошибка техобслуживания**

<Причина> Отклонения в состоянии принтера.

#### Способ

Выполните процедуру, описанную в разделе "Если отображается сообщение <Ошибка

устранения [техобслуживания>](#)".

## Несовместимый принтер

**<Причина> Подключенный принтер невозможно использовать.**

<b>Способ устранения</b>	Выполните подключение к поддерживаемому принтеру.
--------------------------	---

## Не удастся установить связь с сервером

**<Причина> Компьютеру-клиенту не удастся установить связь с сервером печати.**

<b>Способ устранения</b>	Проверьте состояние сервера печати и компьютера.
--------------------------	--

## Ошибка связи

**<Причина> USB-кабель не подключен или НЕ ВКЛЮЧЕН принтер.**

<b>Способ устранения 1</b>	Подсоедините USB-кабель.
----------------------------	--------------------------

<b>Способ устранения 2</b>	ВКЛЮЧИТЕ принтер.
----------------------------	-------------------

## Ошибка сетевой платы

**<Причина> Кабель локальной сети не подсоединен к сетевому адаптеру. Или сетевой адаптер и принтер НЕ ВКЛЮЧЕНЫ.**

<b>Способ устранения 1</b>	Подсоедините кабель локальной сети к сетевому адаптеру.
----------------------------	---

<b>Способ устранения 2</b>	ВКЛЮЧИТЕ принтер и сетевой адаптер.
----------------------------	-------------------------------------

## Не удастся установить связь с принтером

**<Причина 1> Поскольку функция двунаправленной связи отключена, компьютеру не удастся установить связь с принтером.**

<b>Способ устранения</b>	Включите двунаправленную связь и перезапустите компьютер и принтер. ➤ <a href="#">"Основные операции/Различные сведения для ОС Windows"</a>
--------------------------	--

**<Причина 2> Компьютеру не удастся установить связь с принтером, перенаправленным в среду подключения терминала.**

<b>Способ</b>	Причиной могут быть параметры брандмауэра или другие параметры.
---------------	---

**устранения** Проверьте параметры связи сервера, компьютеров-клиентов и других устройств.

## **Неправильный порт**

**<Причина> Принтер подключен к порту, который не поддерживается принтером.**

**Способ устранения** Проверьте порт.  
❖ "Основные операции/Различные сведения для ОС Windows"

## **Не удается выполнить печать**

**<Причина> Не удается выполнить печать из-за ограничений безопасности.**

**Способ устранения** Обратитесь к администратору.

## **Не удается выполнить печать**

**<Причина> Время передачи данных на принтер истекло или произошла ошибка передачи.**

**Способ устранения 1** Чтобы продолжить печать, щелкните [  ] (Устранение ошибки). Однако сообщение об ошибке может появиться повторно.

**Способ устранения 2** Отмените задание печати, а затем выполните печать снова.  
❖ "Отмена задания"

## **Проверка выходного материала**

**<Причина> Возможно, не удастся получить надлежащие результаты печати.**

**Способ устранения 1** Чтобы продолжить печать, щелкните [  ] (Устранение ошибки). Однако сообщение об ошибке может появиться повторно.

**Способ устранения 2** Отмените задание печати, а затем выполните печать снова.  
❖ "Отмена задания"

## **Открыта крышка**

**<Причина> Открыта верхняя или задняя крышка.**

**Способ устранения** Закройте верхнюю и заднюю крышку.

## **Застревание бумаги внутри принтера**

**<Причина> Произошло замятие бумаги.**

**Способ** Не удаляйте смятую бумагу с усилием, а удаляйте ее согласно процедуре, описанной в



**устранения** "Электронное руководство".  
❖ "Замятие бумаги"

## Ошибка калибровки

**<Причина> Не удалось правильно завершить калибровку.**

**Способ  
устранения  
1**

Отмените печать, убедитесь в том, что в картриджах с тонером остается тонер, а затем выполните калибровку заново.

- ❖ "Отмена задания"
- ❖ "Проверка состояния расходных материалов"
- ❖ "Настройка цвета (Калибровка)"

† Если срок службы картриджей с тонером подошел к концу, замените эти картриджи, а затем выполните калибровку заново.

- ❖ "Замена картриджа с тонером"

**Способ  
устранения  
2**

Чтобы продолжить печать, щелкните [  ] (Устранение ошибки).

Однако печать данных может выполняться неправильными цветами.

## Требуется чистка

**<Причина> Требуется чистка термозакрепляющего валика принтера.**

**Способ  
устранения  
1**

Выполните операцию [Чистка узла закрепления 1].

- ❖ "Чистка термозакрепляющего валика принтера"

**Способ  
устранения  
2**

Чтобы продолжить печать, щелкните [  ] (Устранение ошибки).

## Ожидание чистки

**<Причина> Принтер находится в состоянии ожидания завершения чистки термозакрепляющего валика.**

**Способ  
устранения**

Во время выполнения задания другому пользователю потребовалось выполнить чистку; подождите немного, пока пользователь не завершит чистку.

## Картриджи с тонером неправильного цвета

**<Причина> В позиции загрузки для отображаемых цветов установлены картриджи с тонером не того цвета.**

**Способ  
устранения**

Установите картриджи с тонером в соответствующие позиции для каждого цвета.

- ❖ "Замена картриджа с тонером"

## Недостаточно места на диске

**<Причина> Недостаточно места на диске компьютера или сервера.**

**Способ устранения**

Удалите ненужные файлы.

Щелкните [  ] (Устранение ошибки), чтобы возобновить печать после удаления ненужных файлов.

 **Отсутствует картридж с тонером**

**<Причина> Картриджи с тонером отображаемых цветов не установлены.**

**Способ устранения**

Установите картриджи с тонером.

➤ ["Замена картриджа с тонером"](#)

 **Неправильное положение картриджа с тонером**

**<Причина> Картриджи с тонером находятся в неправильном положении, поскольку во время перемещения картриджей с тонером открыта верхняя крышка.**

**Способ устранения**

Закройте верхнюю крышку.

 **Проверка картриджей с тонером**

**<Причина 1> Картриджи с тонером отображаемых цветов не установлены надлежащим образом.**

**Способ устранения 1**

Установите картриджи с тонером заново.

➤ ["Замена картриджа с тонером"](#)

**Способ устранения 2**

ВЫКЛЮЧИТЕ принтер, убедитесь в том, что индикатор  (Питание) не горит, подождите не менее 10 секунд, а затем снова ВКЛЮЧИТЕ принтер.

**<Причина 2> Картриджи с тонером отображаемых цветов повреждены.**

**Способ устранения**

Замените картриджи с тонером на новые.

➤ ["Замена картриджа с тонером"](#)

 **Замена картриджей с тонером**

**<Причина 1> Срок службы картриджей с тонером отображаемых цветов подошел к концу.**

**Способ устранения**

Замените картриджи с тонером на новые.

➤ ["Замена картриджа с тонером"](#)

† Щелкнув значок [  ] (Устранение ошибки), можно продолжать печатать, однако это может привести к повреждению принтера.

**<Причина 2> Если срок службы картриджей с тонером отображаемых цветов подходит к концу и т.п., качество печати не может быть гарантировано.**

**Способ устранения**

Замените картриджи с тонером на новые.

➤ ["Замена картриджа с тонером"](#)

† Щелкнув значок [  ] (Устранение ошибки), можно продолжать печатать, однако качество

печати может ухудшиться.

## **Драм-картридж отсутствует**

**<Причина> Драм-картридж не установлен.**

<b>Способ устранения</b>	Установите драм-картридж. ➤ "Замена драм-картриджа"
--------------------------	--

## **Проверка драм-картриджа**

**<Причина 1> Драм-картридж не установлен надлежащим образом.**

<b>Способ устранения 1</b>	Установите драм-картридж заново. ➤ "Замена драм-картриджа"
----------------------------	---

<b>Способ устранения 2</b>	ВЫКЛЮЧИТЕ принтер, убедитесь в том, что индикатор  (Питание) не горит, подождите не менее 10 секунд, а затем снова ВКЛЮЧИТЕ принтер.
----------------------------	--

**<Причина 2> Драм-картридж поврежден.**

<b>Способ устранения</b>	Замените драм-картридж на новый. ➤ "Замена драм-картриджа"
--------------------------	---

## **Замена драм-картриджа**

**<Причина> Если срок службы драм-картриджа подходит к концу, качество печати не может быть гарантировано.**

<b>Способ устранения</b>	Замените драм-картридж на новый. ➤ "Замена драм-картриджа" † Щелкнув значок [  ] (Устранение ошибки), можно продолжать печатать, однако качество печати может ухудшиться.
--------------------------	--

## **Обновление программы**

**<Причина> Происходит обновление встроенного программного обеспечения.**

<b>Способ устранения</b>	Подождите немного.
--------------------------	--------------------

## **Принтер не готов**

**<Причина> В области вывода остался упаковочный материал (лист).**

<b>Способ устранения</b>	ВЫКЛЮЧИТЕ принтер, убедитесь в том, что индикатор  (Питание) не горит, удалите упаковочный материал (лист), а затем снова ВКЛЮЧИТЕ принтер снова. ➤ "Удаление упаковочных материалов"
--------------------------	--

## Недостаточно памяти

---

**<Причина> Недостаточно памяти на компьютере или сервере.**

<b>Способ устранения</b>	Выйдите из ненужных приложений.
--------------------------	---------------------------------

## Бумага отсутствует или ее невозможно подать

---

**<Причина> Бумага отсутствует или ее невозможно подать надлежащим образом.**

<b>Способ устранения</b>	Загрузите бумагу надлежащим образом и нажмите клавишу [  ] (Бумага) на принтере. ❖ "Загрузка бумаги"
--------------------------	--

## Проверьте бумагу

---

**<Причина> Формат бумаги для текущего задания отличается от формата бумаги для предыдущего задания.**



<b>Способ устранения 1</b>	Загрузите бумагу соответствующего формата и нажмите клавишу [  ] (Бумага) на принтере. ❖ "Загрузка бумаги"
----------------------------	--

<b>Способ устранения 2</b>	Щелкните [  ] (Устранение ошибки), чтобы разрешить принтеру выполнить печать на загруженной бумаге.
----------------------------	--

## Продолжить печать

---

**<Причина> Печать можно продолжить, так как чистка завершена.**

<b>Способ устранения</b>	Загрузите бумагу соответствующего формата, а затем щелкните [  ] (Устранение ошибки) или нажмите клавишу [  ] (Бумага) на принтере. ❖ "Загрузка бумаги"
--------------------------	--

## Начать чистку

---

**<Причина> Принтер находится в состоянии ожидания загрузки чистящей страницы.**

<b>Способ устранения</b>	Загрузите чистящую страницу в универсальный лоток отпечатанной стороной вниз, а затем нажмите клавишу [  ] (Бумага) на принтере. ❖ "Выполнение операции [Чистка узла закрепления 2]"
--------------------------	--

---

## Если отображается сообщение <Ошибка техобслуживания>

0290-069

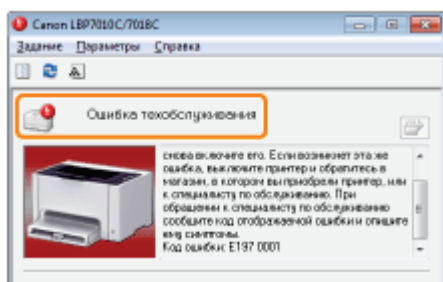



Если в окне состояния принтера отображается сообщение <Ошибка техобслуживания>, выполните описанную ниже процедуру, чтобы выключить и включить питание принтера.

### 1

**ВЫКЛ. принтер, убедитесь в том, что индикатор  (Питание) не горит, подождите не менее 10 секунд, а затем снова ВКЛ. принтер.**

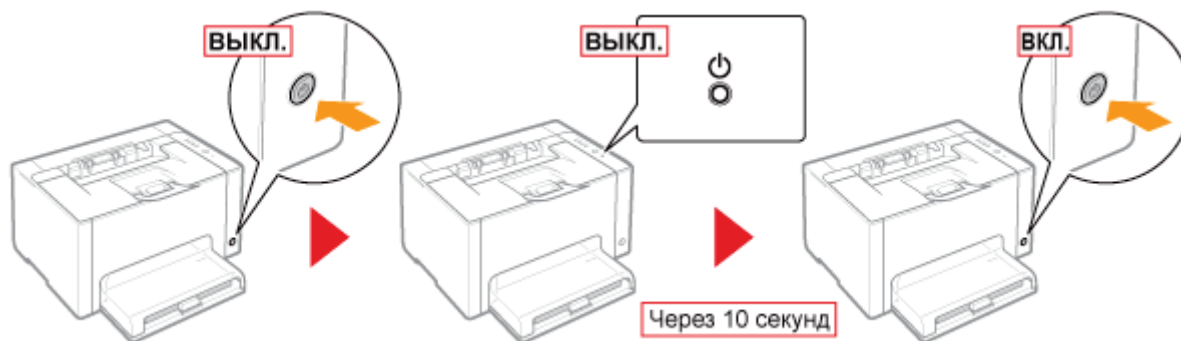
Если сообщение не появляется повторно, принтер готов к работе.



 Если сообщение появляется повторно, необходимо отправить запрос на техобслуживание. Выполните описанную ниже процедуру, а затем обратитесь к местному уполномоченному дилеру Canon с запросом о техобслуживании.

### 2

**Запишите код ошибки, отображающийся в окне состояния принтера.**

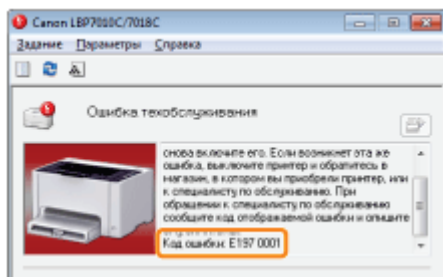

### 3

**ВЫКЛЮЧИТЕ принтер, а затем отсоедините от него кабели или шнуры.**

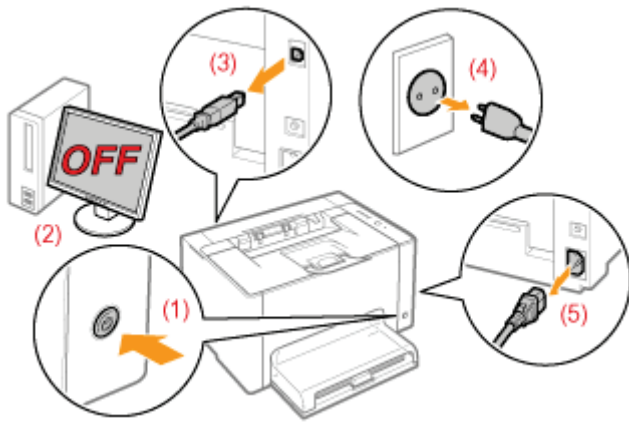

### <Как отсоединить кабель или шнур>

USB-кабель	(2) Выключите компьютер. (3) Отсоедините кабель от принтера.
Шнур питания	(4) Отсоедините штепсель шнура питания от розетки сети переменного тока. (5) Отсоедините шнур от принтера.

## 4

### Обратитесь к местному уполномоченному дилеру Canon с запросом о техобслуживании.

При обращении к дилеру Canon сообщите также код ошибки, который записан при выполнении процедур в шаге 2.

† Если характер проблемы неясен, обратитесь к местному уполномоченному дилеру Canon.



### **Бумага скручивается или сминается.**

- ❖ Бумага скручивается
- ❖ Бумага сминается



### **Появляются полосы (линии).**

- ❖ Появляются белые полосы (линии)
- ❖ Появляются черные полосы (линии), пятна или белые точки



### **Появляется неравномерность и пятна.**

- ❖ Неравномерная печать
- ❖ На отпечатанных страницах имеются белые пятна
- ❖ Тонер не закрепляется на бумаге должным образом
- ❖ На отпечатанных листах остаются пятна
- ❖ Вокруг текста или узоров появляются пятна вследствие разбрызгивания тонера
- ❖ На обратной стороне отпечатанных листов появляются пятна
- ❖ Слишком темная печать
- ❖ На участках без печати появляются остаточные изображения
- ❖ К напечатанным прозрачным пленкам пристала белая пыль



### **Печать тусклая, бледная, неправильно передает цвета и т.п.**

- ❖ Слишком тусклая печать
- ❖ Печать выглядит бледной
- ❖ Цветной текст выглядит размытым
- ❖ Печать данных выполняется в неправильном цвете (не в указанном цвете) из-за "неприводных цветов"
- ❖ Тонкие линии или узоры заливки не печатаются указанными цветами либо совсем отсутствуют
- ❖ Полутоновые участки печатаются неправильным цветом (отличным от указанного)
- ❖ Фотографии и т.п. печатаются в цветах, отличающихся от отображаемых на мониторе
- ❖ Узоры и границы заливки печатаются неправильным цветом (отличным от указанного), даже если для них указан один и тот же цвет
- ❖ Настройка цвета и т.п. для печати

### **Распечатка перекошена, отсутствует или содержит пустые участки.**



- ❖ Смещено положение печати
- ❖ На части страницы печать не выполняется
- ❖ Данные сжаты и распечатаны
- ❖ Следующая страница печатаемого документа частично накладывается на предыдущую



## Другое

- ❖ Выводится чистая бумага (на бумаге ничего не печатается)
- ❖ Вся поверхность бумаги занята каким-либо цветом
- ❖ Распечатка отличается от изображения, отображаемого на экране
- ❖ Клапан напечатанного конверта склеен
- ❖ Одновременно подаются несколько листов бумаги
- ❖ Отпечатанные прозрачные пленки или листы бумаги с покрытием слипаются, либо отпечатанные на них изображения отслаиваются
- ❖ В определенной позиции на бумаге (в одной и той же позиции) постоянно отмечается плохое качество печати

### ПРИМЕЧАНИЕ

#### **Связь с местным уполномоченным дилером Canon**

В случае возникновения проблемы, не указанной в "Электронное руководство", или если ни одна из предложенных мер не позволяет устранить проблему, или если не удастся определить неполадку, обратитесь к местному уполномоченному дилеру Canon.

#### **Использование принтера в некоторых средах**

Если использовать принтер в некоторых средах или выполнять печать на бумаге некоторых типов, печать данных может производиться неправильно, а ее качество может ухудшиться.

Для устранения таких проблем специалист по сервису может указать параметры печати в соответствии со средой эксплуатации или типом бумаги.

Параметры, указываемые специалистом по сервису, регистрируются в пункте [Service Settings] меню [Специальный режим печати] в драйвере принтера. Выполняйте печать с помощью указанных параметров [Service Settings], следуя указаниям специалиста по сервису.





Примените один из перечисленных ниже способов устранения неполадки в зависимости от причины ее возникновения.

## <Причина 1> Используется влажная бумага.

### Способ устранения

Замените бумагу новой, из неоткрытой упаковки.  
➤ "Меры предосторожности, касающиеся бумаги"

## <Причина 2> Используется неподходящая бумага.

### Способ устранения

Замените бумагу на подходящую для использования в данном принтере.  
➤ "Пригодная для использования бумага"

## <Причина 3> В зависимости от типа бумаги или среды эксплуатации (особенно в условиях высокой влажности) бумага может скручиваться одним из следующих способов.

Вид сбоку



Вид спереди



### Способ устранения 1

Выполните описанную ниже процедуру в драйвере принтера.

1. Откройте вкладку [Источник бумаги].
2. Измените настройку параметра [Тип бумаги] следующим образом.

#### <Текущая настройка>

#### <Измененная настройка>

[Обычная бумага]	→	[Обычная бумага L]
[Обычная бумага H]	→	[Обычная бумага]
[Плотная бумага 1]	→	[Обычная бумага H]
[Плотная бумага 2]	→	[Плотная бумага 1]
[Конверт H]	→	[Конверт]
[Бумага с покрытием 2]	→	[Бумага с покрытием 1]
[Бумага с покрытием 3]	→	[Бумага с покрытием 2]

† Если изменить параметры, тонер может закрепляться на бумаге недостаточно хорошо и печать может получиться бледной.

**Способ  
устранения  
2**

Выполните описанную ниже процедуру в драйвере принтера.

1. Откройте вкладку [Окончательная обработка].
2. Нажмите кнопку [Дополнительные настройки].
3. Установите для параметра [Специальный режим печати] значение [Специальные настройки С3].



Если проблема не устранена, укажите [Специальные настройки D2].

† Обычно следует использовать принтер, установив для параметра [Специальный режим печати] значение [Выкл.]. Изменяйте настройки только при возникновении одной из описанных выше неполадок.

† Если указать [Специальные настройки D2], скорость печати снижается.



Примените один из перечисленных ниже способов устранения неполадки в зависимости от причины ее возникновения.

## <Причина 1> Бумага загружена неправильно.

<b>Способ устранения</b>	Должным образом загрузите бумагу. ➤ "Загрузка бумаги"
--------------------------	--

## <Причина 2> Используется влажная бумага.

<b>Способ устранения</b>	Замените бумагу новой, из неоткрытой упаковки. ➤ "Меры предосторожности, касающиеся бумаги"
--------------------------	--

## <Причина 3> Используется неподходящая бумага.

<b>Способ устранения</b>	Замените бумагу на подходящую для использования в данном принтере. ➤ "Пригодная для использования бумага"
--------------------------	--

## <Причина 4> Внутри принтера находится посторонний предмет.

<b>Способ устранения</b>	Удалите из принтера посторонний предмет.
--------------------------	--

## <Причина 5> В зависимости от типа бумаги или условий эксплуатации (особенно в условиях высокой влажности) бумага может сминаться.

<b>Способ устранения 1</b>	Выполните описанную ниже процедуру в драйвере принтера.																							
	<ol style="list-style-type: none"><li>Откройте вкладку [Источник бумаги].</li><li>Измените настройку параметра [Тип бумаги] следующим образом.</li></ol> <table border="1"><thead><tr><th>&lt;Текущая настройка&gt;</th><th>→</th><th>&lt;Измененная настройка&gt;</th></tr></thead><tbody><tr><td>[Обычная бумага]</td><td>→</td><td>[Обычная бумага L]</td></tr><tr><td>[Обычная бумага H]</td><td>→</td><td>[Обычная бумага]</td></tr><tr><td>[Плотная бумага 1]</td><td>→</td><td>[Обычная бумага H]</td></tr><tr><td>[Плотная бумага 2]</td><td>→</td><td>[Плотная бумага 1]</td></tr><tr><td>[Конверт H]</td><td>→</td><td>[Конверт]</td></tr><tr><td>[Бумага с покрытием 2]</td><td>→</td><td>[Бумага с покрытием 1]</td></tr><tr><td>[Бумага с покрытием 3]</td><td>→</td><td>[Бумага с покрытием 2]</td></tr></tbody></table>	<Текущая настройка>	→	<Измененная настройка>	[Обычная бумага]	→	[Обычная бумага L]	[Обычная бумага H]	→	[Обычная бумага]	[Плотная бумага 1]	→	[Обычная бумага H]	[Плотная бумага 2]	→	[Плотная бумага 1]	[Конверт H]	→	[Конверт]	[Бумага с покрытием 2]	→	[Бумага с покрытием 1]	[Бумага с покрытием 3]	→
<Текущая настройка>	→	<Измененная настройка>																						
[Обычная бумага]	→	[Обычная бумага L]																						
[Обычная бумага H]	→	[Обычная бумага]																						
[Плотная бумага 1]	→	[Обычная бумага H]																						
[Плотная бумага 2]	→	[Плотная бумага 1]																						
[Конверт H]	→	[Конверт]																						
[Бумага с покрытием 2]	→	[Бумага с покрытием 1]																						
[Бумага с покрытием 3]	→	[Бумага с покрытием 2]																						

† Если изменить параметры, тонер может закрепляться на бумаге недостаточно хорошо и печать может получиться бледной.

**Способ  
устранения  
2**

Выполните описанную ниже процедуру в драйвере принтера.

1. Откройте вкладку [Окончательная обработка].
2. Нажмите кнопку [Дополнительные настройки].
3. Установите для параметра [Специальный режим печати] значение [Специальные настройки C3].



Если проблема не устранена, укажите [Специальные настройки D2].

† Обычно следует использовать принтер, установив для параметра [Специальный режим печати] значение [Выкл.]. Изменяйте настройки только при возникновении одной из описанных выше неполадок.

† Если указать [Специальные настройки D2], скорость печати снижается.

**<Причина 6> В зависимости от состояния принтера бумага может сминаться.**

**Способ  
устранения**

Выполните описанную ниже процедуру в драйвере принтера.

1. Откройте вкладку [Окончательная обработка].
2. Нажмите кнопку [Дополнительные настройки].
3. Установите для параметра [Специальный режим печати] значение [Специальные настройки D1].

† Обычно следует использовать принтер, установив для параметра [Специальный режим печати] значение [Выкл.]. Изменяйте настройки только при возникновении одной из описанных выше неполадок.

† Если указать [Специальные настройки D1], может ухудшиться закрепление тонера. В таком случае не указывайте [Специальные настройки D1].

**<Причина 7> При печати на конвертах они могут сминаться в зависимости от типа конвертов или среды эксплуатации (особенно в условиях высокой влажности).**

**Способ  
устранения**

Выполните описанную ниже процедуру в драйвере принтера.

1. Откройте вкладку [Окончательная обработка].
2. Нажмите кнопку [Дополнительные настройки].
3. Установите для параметра [Специальный режим печати] значение [Специальные настройки B6].

† Обычно следует использовать принтер, установив для параметра [Специальный режим печати] значение [Выкл.]. Изменяйте настройки только при возникновении одной из описанных выше неполадок.

## Появляются белые полосы (линии)

0290-06F

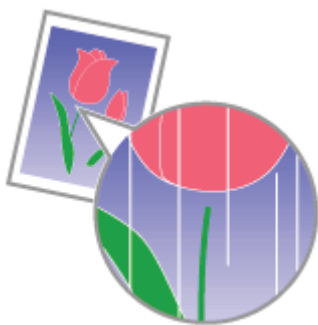

Примените один из перечисленных ниже способов устранения неполадки в зависимости от причины ее возникновения.

**<Причина 1> На изображениях на равных расстояниях появляются короткие белые полосы (линии), что зависит от среды эксплуатации (особенно при высокой влажности окружающей среды).**

**Способ  
устранения**

Выполните чистку светочувствительного барабана принтера.  
❏ "Чистка светочувствительного барабана принтера"

**<Причина 2> Износился светочувствительный барабан принтера.**

**Способ  
устранения**

Замените драм-картридж на новый.  
❏ "Замена драм-картриджа"

## Появляются черные полосы (линии), пятна или белые точки

0290-06H



Выполните описанную ниже процедуру.

**<Причина> Черные полосы (линии), пятна или белые точки могут появляться на изображениях в зависимости от среды эксплуатации (особенно при высокой влажности или низкой температуре окружающей среды).**

### **Способ устранения**

Выполните чистку светочувствительного барабана принтера.  
❏ "Чистка светочувствительного барабана принтера"



Примените один из перечисленных ниже способов устранения неполадки в зависимости от причины ее возникновения.

### <Причина 1> Бумага слишком сырая или слишком сухая.

<b>Способ устранения</b>	Замените бумагу новой, из неоткрытой упаковки. ❖ "Меры предосторожности, касающиеся бумаги"
--------------------------	--

### <Причина 2> Заканчивается тонер в картриджах с тонером.

<b>Способ устранения</b>	Проверьте состояние картриджей с тонером и замените картриджи с тонером соответствующего цвета, срок службы которых подходит к концу. ❖ "Проверка состояния расходных материалов" ❖ "Замена картриджа с тонером"
--------------------------	--

### <Причина 3> Износился светочувствительный барабан принтера.

<b>Способ устранения</b>	Замените драм-картридж на новый. ❖ "Замена драм-картриджа"
--------------------------	---

### <Причина 4> Если на принтере в течение длительного периода не выполнялась печать, может проявиться неоднородность печати в виде полос.

<b>Способ устранения</b>	Выполните описанную ниже процедуру в драйвере принтера. <ol style="list-style-type: none"><li>1. Откройте вкладку [Окончательная обработка].</li><li>2. Нажмите кнопку [Дополнительные настройки].</li><li>3. Установите для параметра [Специальный режим печати] значение [Специальные настройки J5].</li></ol> <p>† Обычно следует использовать принтер, установив для параметра [Специальный режим печати] значение [Выкл.]. Изменяйте настройки только при возникновении одной из описанных выше неполадок.</p> <p>† Если указать [Специальные настройки J5], на сплошных отпечатанных изображениях может проявиться неоднородность или феномен "неприводных цветов" либо печать данных может выполняться с неправильным коэффициентом масштабирования (с коэффициентом масштабирования, отличным от указанного). В таком случае не указывайте [Специальные настройки J5].</p>
--------------------------	---

### <Причина 5> Неоднородность может проявляться, если принтер использовался в течение длительного периода.

**Способ  
устранения**

Выполните описанную ниже процедуру в драйвере принтера.

1. Откройте вкладку [Окончательная обработка].
2. Нажмите кнопку [Дополнительные настройки].
3. Установите для параметра [Специальный режим печати] значение [Специальные настройки J6].

- † Обычно следует использовать принтер, установив для параметра [Специальный режим печати] значение [Выкл.]. Изменяйте настройки только при возникновении одной из описанных выше неполадок.
- † Если указать [Специальные настройки J6], на сплошных отпечатанных изображениях может проявиться неоднородность или феномен "неприводных цветов" либо печать данных может выполняться с неправильным коэффициентом масштабирования (с коэффициентом масштабирования, отличным от указанного). В таком случае не указывайте [Специальные настройки J6].



## На отпечатанных страницах имеются белые пятна

0290-06K

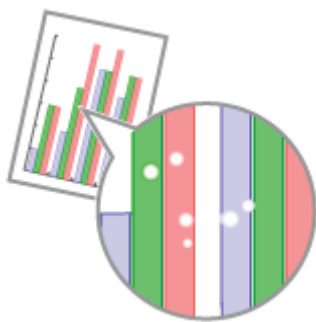

Примените один из перечисленных ниже способов устранения неполадки в зависимости от причины ее возникновения.

### <Причина 1> Используется неподходящая бумага.

<b>Способ устранения</b>	Замените бумагу на подходящую для использования в данном принтере. ➤ <a href="#">"Пригодная для использования бумага"</a>
--------------------------	--

### <Причина 2> Используется влажная бумага.

<b>Способ устранения</b>	Замените бумагу новой, из неоткрытой упаковки. ➤ <a href="#">"Меры предосторожности, касающиеся бумаги"</a>
--------------------------	--

### <Причина 3> Износился светочувствительный барабан принтера.

<b>Способ устранения</b>	Замените драм-картридж на новый. ➤ <a href="#">"Замена драм-картриджа"</a>
--------------------------	---

### <Причина 4> Распечатанные страницы могут содержать белые пятна в зависимости от используемого приложения или данных.

<b>Способ устранения</b>	Выполните описанную ниже процедуру в драйвере принтера. <ol style="list-style-type: none"><li>1. Откройте вкладку [Окончательная обработка].</li><li>2. Нажмите кнопку [Дополнительные настройки].</li><li>3. Установите для параметра [Режим визуализации] значение [Режим 2].</li></ol> † Выбор значения [Режим 2] может ухудшить производительность принтера в зависимости от используемого приложения или данных.
--------------------------	--

## Тонер не закрепляется на бумаге должным образом

0290-06L

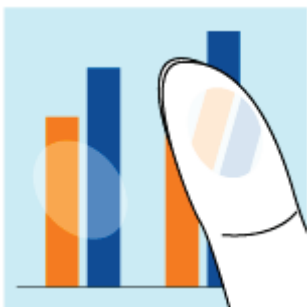

Примените один из перечисленных ниже способов устранения неполадки в зависимости от причины ее возникновения.

### <Причина 1> Указано неправильное значение для параметра [Тип бумаги].

#### Способ устранения

Укажите правильное значение для параметра [Тип бумаги].

† Если используются конверты, укажите [Конверт Н].

➤ "Основная процедура печати"

### <Причина 2> Используется неподходящая бумага.

#### Способ устранения

Замените бумагу на подходящую для использования в данном принтере.

➤ "Пригодная для использования бумага"

### <Cause 3> Закрепление тонера может ухудшиться в зависимости от типа бумаги.

#### Способ устранения

Выполните описанную ниже процедуру в драйвере принтера.

1. Откройте вкладку [Окончательная обработка].
2. Нажмите кнопку [Дополнительные настройки].
3. Установите для параметра [Специальный режим печати] значение [Специальные настройки G2].

† Обычно следует использовать принтер, установив для параметра [Специальный режим печати] значение [Выкл.]. Изменяйте настройки только при возникновении одной из описанных выше неполадок.

† Если указать [Специальные настройки G2], возможно сильное скручивание отпечатанной бумаги или проявление неоднородности. В таком случае не указывайте [Специальные настройки G2].

### <Причина 4> Произошла неполадка внутри принтера.

#### Способ устранения

Если в окне состояния принтера отображается сообщение <Ошибка техобслуживания>, примените способ устранения, выполнив процедуру в разделе "Если отображается сообщение <Ошибка техобслуживания>".

## На отпечатанных листах остаются пятна

0290-06R

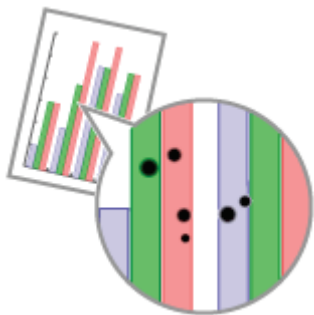

Выполните описанную ниже процедуру.

### <Причина> Загрязнен термозакрепляющий валик.

#### Способ устранения

Очистите термозакрепляющий валик.  
➤ "Чистка термозакрепляющего валика принтера"

## Вокруг текста или узоров появляются пятна вследствие разбрызгивания тонера

0290-06S



Примените один из перечисленных ниже способов устранения неполадки в зависимости от причины ее возникновения.

### <Причина 1> Используется неподходящая бумага.

#### Способ устранения

Замените бумагу на подходящую для использования в данном принтере.  
➤ "Пригодная для использования бумага"

### <Причина 2> В зависимости от типа бумаги и условий эксплуатации (особенно при низкой влажности) могут появляться пятна вследствие разбрызгивания тонера.

#### Способ устранения

Выполните описанную ниже процедуру в драйвере принтера.

1. Откройте вкладку [Окончательная обработка].
2. Нажмите кнопку [Дополнительные настройки].
3. Установите для параметра [Специальный режим печати] значение [Специальные настройки A5].



Если проблема не устранена, укажите [Специальные настройки D7].

- † Обычно следует использовать принтер, установив для параметра [Специальный режим печати] значение [Выкл.]. Изменяйте настройки только при возникновении одной из описанных выше неполадок.
- † При использовании бумаги, которая хранилась в условиях высокой температуры и влажности, не указывайте [Специальные настройки A5]. Качество печати может ухудшиться.

## На обратной стороне отпечатанных листов появляются пятна

0290-06U



Выполните описанную ниже процедуру.

**<Причина> Размер данных печати превышает формат загруженной бумаги.**

### Способ устранения

Проверьте, соответствует ли формат печатаемых данных формату загруженной бумаги.



Примените один из перечисленных ниже способов устранения неполадки в зависимости от причины ее возникновения.

### <Причина 1> Указано неправильное значение плотности тонера.

#### Способ устранения

Выполните настройку плотности тонера для печати более светлого изображения.  
➤ ["Настройка плотности тонера"](#)

### <Причина 2> Принтер подвергается воздействию прямых солнечных лучей или яркого света.

#### Способ устранения

Переместите принтер.  
➤ ["Перемещение принтера"](#)



Примените один из перечисленных ниже способов устранения неполадки в зависимости от причины ее возникновения.

## <Причина 1> Используется неподходящая бумага.

### Способ устранения

Замените бумагу на подходящую для использования в данном принтере.  
➤ "Пригодная для использования бумага"

## <Причина 2> В зависимости от типа бумаги или условий эксплуатации (особенно в условиях высокой влажности) могут появляться остаточные изображения.

### Способ устранения 1

Выполните описанную ниже процедуру в драйвере принтера.

1. Откройте вкладку [Источник бумаги].
2. Измените настройку параметра [Тип бумаги] следующим образом.

#### <Текущая настройка>

#### <Измененная настройка>

[Обычная бумага]	→	[Обычная бумага L]
[Обычная бумага H]	→	[Обычная бумага]
[Плотная бумага 1]	→	[Обычная бумага H]
[Плотная бумага 2]	→	[Плотная бумага 1]
[Конверт H]	→	[Конверт]
[Бумага с покрытием 2]	→	[Бумага с покрытием 1]
[Бумага с покрытием 3]	→	[Бумага с покрытием 2]

† Если изменить параметры, тонер может закрепляться на бумаге недостаточно хорошо и печать может получиться бледной.

### Способ устранения 2

Выполните описанную ниже процедуру в драйвере принтера.

1. Откройте вкладку [Окончательная обработка].
2. Нажмите кнопку [Дополнительные настройки].
3. Установите для параметра [Специальный режим печати] значение [Специальные настройки С3].



Если проблема не устранена, укажите [Специальные настройки D2].

† Обычно следует использовать принтер, установив для параметра [Специальный режим печати] значение [Выкл.]. Изменяйте настройки только при возникновении одной из описанных выше неполадок.

† Если указать [Специальные настройки D2], скорость печати снижается.

### <Причина 3> В зависимости от состояния принтера могут появляться остаточные изображения.

#### Способ устранения

Выполните описанную ниже процедуру в драйвере принтера.

1. Откройте вкладку [Окончательная обработка].
2. Нажмите кнопку [Дополнительные настройки].
3. Установите для параметра [Специальный режим печати] значение [Специальные настройки D1].

† Обычно следует использовать принтер, установив для параметра [Специальный режим печати] значение [Выкл.]. Изменяйте настройки только при возникновении одной из описанных выше неполадок.

† Если указать [Специальные настройки D1], может ухудшиться закрепление тонера. В таком случае не указывайте [Специальные настройки D1].

### <Причина 4> В зависимости от типа бумаги при непрерывной печати может выполняться бледная печать изображений с предыдущей страницы\*.

\* Например, изображения с четвертой страницы бледно печатаются на пятой странице.

#### Способ устранения

Выполните описанную ниже процедуру в драйвере принтера.

1. Откройте вкладку [Окончательная обработка].
2. Нажмите кнопку [Дополнительные настройки].
3. Установите для параметра [Специальный режим печати] значение [Специальные настройки D3].

† Обычно следует использовать принтер, установив для параметра [Специальный режим печати] значение [Выкл.]. Изменяйте настройки только при возникновении одной из описанных выше неполадок.

### <Причина 5> Износился светочувствительный барабан принтера.

#### Способ устранения

Замените драм-картридж на новый.

➤ ["Замена драм-картриджа"](#)



## К напечатанным прозрачным пленкам пристала белая пыль

0290-06Y

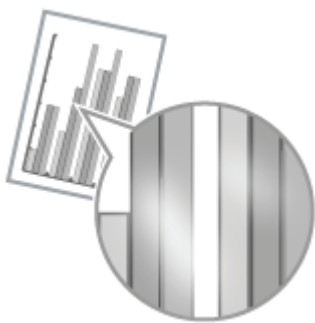

Выполните описанную ниже процедуру.

**<Причина> Печать на прозрачных пленках выполняется после завершения продолжительной печати на бумаге, отличающейся от прозрачной пленки.**

### **Способ устранения**

Удалите бумажную пыль с помощью мягкой ткани.

## Слишком тусклая печать

0290-070

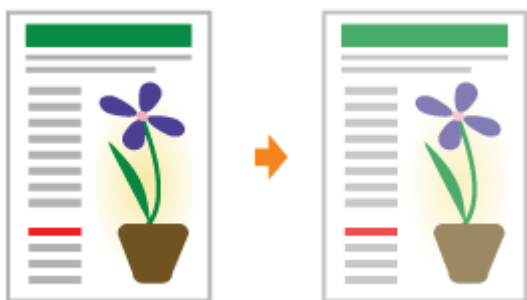

Примените один из перечисленных ниже способов устранения неполадки в зависимости от причины ее возникновения.

### <Причина 1> Указано неправильное значение плотности тонера.

#### Способ устранения

Выполните настройку плотности тонера для печати более темного изображения.  
➤ "Настройка плотности тонера"

### <Причина 2> Включена функция [Экономия тонера].

#### Способ устранения

Выполните описанную ниже процедуру в драйвере принтера.

1. Откройте вкладку [Качество].
2. Нажмите кнопку [Дополнительные настройки].
3. Укажите для параметра [Экономия тонера] значение [Выкл.].

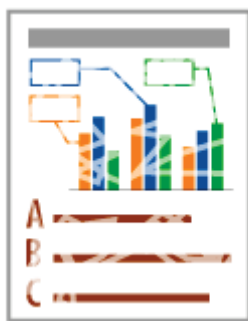

Примените один из перечисленных ниже способов устранения неполадки в зависимости от причины ее возникновения.

### <Причина 1> Указано неправильное значение для параметра [Тип бумаги].

#### Способ устранения

Укажите правильное значение для параметра [Тип бумаги].

† Если используются конверты, укажите [Конверт Н].

❖ "Основная процедура печати"

### <Причина 2> Используется неподходящая бумага.

#### Способ устранения

Замените бумагу на подходящую для использования в данном принтере.

❖ "Пригодная для использования бумага"

### <Причина 3> Закончился срок службы картриджей с тонером.

#### Способ устранения

Проверьте состояние картриджей с тонером и замените картриджи с тонером соответствующего цвета, срок службы которых подошел к концу.

❖ "Проверка состояния расходных материалов"

❖ "Замена картриджа с тонером"

### <Причина 4> Если используется шероховатая бумага, тонер закрепляется на бумаге недостаточно хорошо и печать может получиться бледной.

#### Способ устранения

Выполните описанную ниже процедуру в драйвере принтера.

1. Откройте вкладку [Окончательная обработка].
2. Нажмите кнопку [Дополнительные настройки].
3. Установите для параметра [Специальный режим печати] значение [Специальные настройки А6].

† Обычно следует использовать принтер, установив для параметра [Специальный режим печати] значение [Выкл.]. Изменяйте настройки только при возникновении одной из описанных выше неполадок.

### <Причина 5> В зависимости от типа бумаги или условий эксплуатации (особенно при высокой влажности), изображения, в которых имеется перекрытие двух или более цветов (особенно красного, синего и зеленого), могут получиться тусклыми.

**Способ  
устранения**

Выполните описанную ниже процедуру в драйвере принтера.

1. Откройте вкладку [Окончательная обработка].
2. Нажмите кнопку [Дополнительные настройки].
3. Установите для параметра [Специальный режим печати] значение [Специальные настройки В4].

† Обычно следует использовать принтер, установив для параметра [Специальный режим печати] значение [Выкл.]. Изменяйте настройки только при возникновении одной из описанных выше неполадок.



Примените один из перечисленных ниже способов устранения неполадки в зависимости от причины ее возникновения.

### <Причина 1> Для цветного текста используется полужирный шрифт.

<b>Способ устранения</b>	Выполните описанную ниже процедуру в драйвере принтера. <ol style="list-style-type: none"><li>1. Откройте вкладку [Качество].</li><li>2. Установите флажок [Настройки цвета вручную].</li><li>3. Щелкните [Настройки цвета].</li><li>4. Откройте вкладку [Согласование].</li><li>5. Задайте для параметра [Способ согласования] значение [Восприятие [согласование цветов монитора]].</li></ol>
--------------------------	---

### <Причина 2> Цветной текст выглядит размытым из-за феномена "неприводных цветов".

<b>Способ устранения</b>	Выполните процедуры устранения, приведенные в разделе " <a href="#">Печать данных выполняется в неправильном цвете (не в указанном цвете) из-за "неприводных цветов"</a> ".
--------------------------	---

## Печать данных выполняется в неправильном цвете (не в указанном цвете) из-за "неприводных цветов"

0290-073



Примените один из перечисленных ниже способов устранения неполадки в зависимости от причины ее возникновения.

### <Причина 1> Картриджи с тонером не установлены надлежащим образом.

#### Способ устранения

Проверьте состояние установки картриджей с тонером.  
➤ "Замена картриджа с тонером"

### <Причина 2> Используется неподходящая бумага.

#### Способ устранения

Замените бумагу на подходящую для использования в данном принтере.  
➤ "Пригодная для использования бумага"

### <Причина 3> Заканчивается тонер в картриджах с тонером.

#### Способ устранения

Проверьте состояние картриджей с тонером и замените картриджи с тонером соответствующего цвета, срок службы которых подходит к концу.  
➤ "Проверка состояния расходных материалов"  
➤ "Замена картриджа с тонером"

### <Причина 4> Износился светочувствительный барабан принтера.

#### Способ устранения

Замените драм-картридж на новый.  
➤ "Замена драм-картриджа"

### <О неприводных цветах>

- При изготовлении лазерных принтеров используются высокоточные технологии. В зависимости от печатаемого изображения может слегка проявляться феномен "неприводных цветов". Просим учесть, что это связано с устройством лазерных принтеров и не является неисправностью принтера.
- Если требуется избежать феномена "неприводных цветов" во время цветной печати, можно попытаться устранить эту проблему, выполнив приведенную ниже процедуру в драйвере принтера.
  1. Откройте вкладку [Окончательная обработка].
  2. Нажмите кнопку [Дополнительные настройки].
  3. Установите для параметра [Специальный режим печати] значение [Специальные настройки С4].

† Обычно следует использовать принтер, установив для параметра [Специальный режим печати] значение [Выкл.]. Изменяйте настройки только при возникновении одной из описанных выше неполадок.

† Если указать [Специальные настройки С4], скорость печати снижается.

---

## Тонкие линии или узоры заливки не печатаются указанными цветами либо совсем отсутствуют

0290-074



Примените один из перечисленных ниже способов устранения неполадки в зависимости от причины ее возникновения.

### <Причина 1> Некоторые цвета невозможно воспроизвести вследствие сочетания цветов или узоров.

<b>Способ устранения 1</b>	Настройте цвета в приложении и выполните печать заново. См. руководство по эксплуатации из комплекта поставки.
<b>Способ устранения 2</b>	Измените узоры в приложении и выполните печать заново. См. руководство по эксплуатации из комплекта поставки.

### <Причина 2> Цвета могут выглядеть иными в зависимости от сочетания полутонов.

<b>Способ устранения 1</b>	Измените настройку, сделав цвет более темным, и выполните печать заново. См. руководство по эксплуатации из комплекта поставки.
<b>Способ устранения 2</b>	Загрузите бумагу заново, изменив направление подачи, затем выполните печать заново.



## Полутоновые участки печатаются неправильным цветом (отличным от указанного)

0290-075

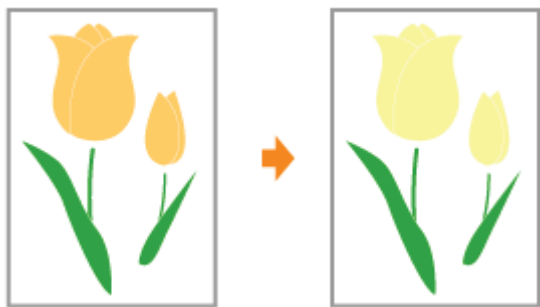

Выполните описанную ниже процедуру.

**<Причина> Шаблон полутонов данных печати и шаблон размытия в принтере противоречат друг другу.**

<b>Способ устранения 1</b>	Выполните печать заново, не указывая шаблон полутонов в приложении. См. руководство по эксплуатации из комплекта поставки.
<b>Способ устранения 2</b>	Выполните описанную ниже процедуру в драйвере принтера. <ol style="list-style-type: none"><li>1. Откройте вкладку [Качество].</li><li>2. Нажмите кнопку [Дополнительные настройки].</li><li>3. Задайте для параметра [Цветные полутона] или [Ч/б полутона] значение [Градация] или [Цветовой тон].</li></ol>

## Фотографии и т.п. печатаются в цветах, отличающихся от отображаемых на мониторе

0290-076



Выполните описанную ниже процедуру.

**<Причина> Способы настройки цвета на экране (RGB) и в принтере (YMC) различаются между собой. Поэтому цвет, отображаемый на экране, может печататься не совсем так, как он выглядит.**

<b>Способ устранения 1</b>	<p>Выполните описанную ниже процедуру в драйвере принтера.</p> <ol style="list-style-type: none"><li>1. Откройте вкладку [Качество].</li><li>2. Установите флажок [Настройки цвета вручную].</li><li>3. Щелкните [Настройки цвета].</li><li>4. Откройте вкладку [Согласование].</li><li>5. Задайте для параметра [Способ согласования] значение [Восприятие [согласование цветов монитора]].</li></ol>
<b>Способ устранения 2</b>	<p>Выполните описанную ниже процедуру в драйвере принтера.</p> <ol style="list-style-type: none"><li>1. Откройте вкладку [Качество].</li><li>2. Установите флажок [Настройки цвета вручную].</li><li>3. Щелкните [Настройки цвета].</li><li>4. Откройте вкладку [Согласование].</li><li>5. Выберите вариант [Настройка гаммы] в пункте [Режим согласования].</li><li>6. Измените значение гаммы в пункте [Гамма].</li></ol> <p>† Чем больше значение, тем темнее цвет печати данных.</p>

## Узоры и границы заливки печатаются неправильным цветом (отличным от указанного), даже если для них указан один и тот же цвет

0290-077



Выполните описанную ниже процедуру.

**<Причина> В зависимости ли ширины линии границы может быть применена специальная обработка, чтобы тонкие линии печатались четко.**

### Способ устранения

Выполните описанную ниже процедуру в драйвере принтера.

1. Откройте вкладку [Качество].
2. Установите флажок [Настройки цвета вручную].
3. Щелкните [Настройки цвета].
4. Откройте вкладку [Согласование].
5. Выберите вариант [Настройка гаммы] в пункте [Режим согласования].
6. Измените значение гаммы в пункте [Гамма].

† Чем больше значение, тем темнее цвет печати данных.

## Настройка цвета и т.п. для печати

0290-078

Этот принтер позволяет печатать с выполнением приведенных ниже настроек и операций коррекции.

### ❖ Коррекция изображений с грубой текстурой

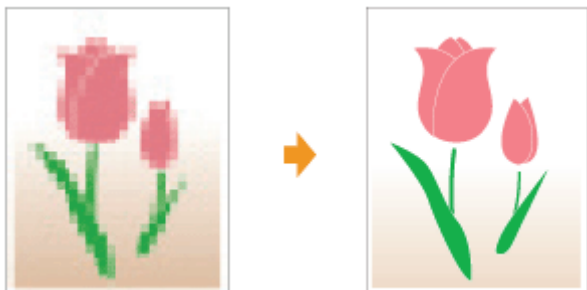

### ❖ Настройка плотности тонера

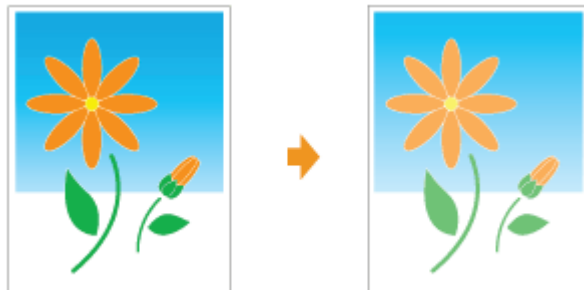

### ❖ Печать с настройкой яркости и контраста



### ❖ Настройка цвета



### ❖ Согласование цвета с отображением на экране



### ❖ Настройка цвета (Калибровка)



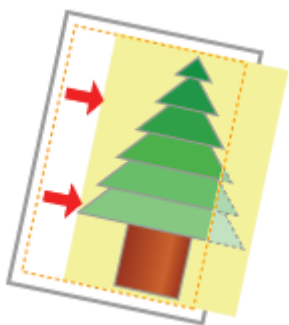

Примените один из перечисленных ниже способов устранения неполадки в зависимости от причины ее возникновения.

### <Причина 1> Указано значение параметра [Поле переплета].

#### Способ устранения

Выполните описанную ниже процедуру в драйвере принтера.

1. Откройте вкладку [Окончательная обработка].
2. Нажмите кнопку [Поле переплета].
3. Установите для параметра [Поле переплета] значение "0".

### <Причина 2> В приложении указаны неправильные значения для параметров "Верхнее поле" и "Положение бумаги".

#### Способ устранения

Укажите в приложении правильные значения для параметров "Верхнее поле" и "Положение бумаги".

См. руководство по эксплуатации из комплекта поставки.

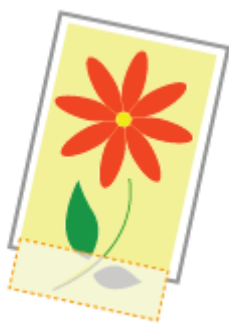

Примените один из перечисленных ниже способов устранения неполадки в зависимости от причины ее возникновения.

### <Причина 1> Указано неправильное значение коэффициента масштабирования.

<b>Способ устранения 1</b>	<p>Выполните описанную ниже процедуру в драйвере принтера.</p> <ol style="list-style-type: none"><li>1. Откройте вкладку [Параметры страницы].</li><li>2. Снимите флажок [Масштаб вручную].</li></ol> <p>† Если флажок [Масштаб вручную] снят, коэффициент масштабирования будет автоматически установлен в соответствии с параметрами [Размер страницы] и [Выходной размер].</p>
<b>Способ устранения 2</b>	<p>Выполните описанную ниже процедуру в драйвере принтера.</p> <ol style="list-style-type: none"><li>1. Откройте вкладку [Параметры страницы].</li><li>2. Установите флажок [Масштаб вручную], затем укажите правильный коэффициент масштабирования в соответствии с используемым форматом бумаги.</li></ol>

### <Причина 2> Неправильное положение бумаги.

<b>Способ устранения</b>	<p>Должным образом загрузите бумагу.</p> <p>❖ "Загрузка бумаги"</p>
--------------------------	---

### <Причина 3> Документ распечатывается без полей.

<b>Способ устранения 1</b>	<p>Печать данных выполняется с полями шириной 5 мм (10 мм для конвертов). Обеспечьте наличие полей по краям документа.</p> <p>❖ "Область печати"</p>
<b>Способ устранения 2</b>	<p>Выполните описанную ниже процедуру в драйвере принтера.</p> <ol style="list-style-type: none"><li>1. Откройте вкладку [Окончательная обработка].</li><li>2. Нажмите кнопку [Дополнительные настройки].</li><li>3. Установите для параметра [Расширить область печати и распечатать] значение [Вкл.].</li></ol> <p>† В зависимости от печатаемых данных, по краю бумаги печать может частично отсутствовать или смазываться при цветной печати.</p>



Выполните описанную ниже процедуру.

### <Причина> Задана неправильная настройка коэффициента масштабирования.

<b>Способ устранения 1</b>	Выполните описанную ниже процедуру в драйвере принтера. <ol style="list-style-type: none"><li>1. Откройте вкладку [Параметры страницы].</li><li>2. Снимите флажок [Масштаб вручную].</li></ol> † Если флажок [Масштаб вручную] снят, коэффициент масштабирования будет автоматически установлен в соответствии с параметрами [Размер страницы] и [Выходной размер].
<b>Способ устранения 2</b>	Выполните описанную ниже процедуру в драйвере принтера. <ol style="list-style-type: none"><li>1. Откройте вкладку [Параметры страницы].</li><li>2. Установите флажок [Масштаб вручную], затем укажите правильный коэффициент масштабирования в соответствии с используемым форматом бумаги.</li></ol>

## Следующая страница печатаемого документа частично накладывается на предыдущую

0290-07E

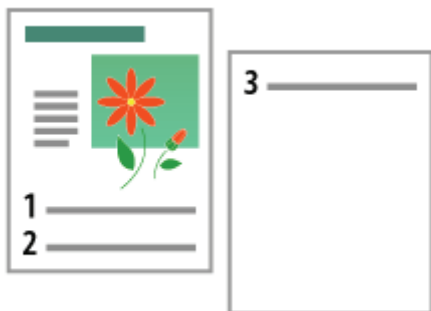

Выполните описанную ниже процедуру.

**<Причина> В приложении неправильно указаны значения параметров "Межстрочный интервал" или "Количество строк на странице".**

### **Способ устранения**

Укажите значения для параметров "Межстрочный интервал" или "Количество строк на странице" так, чтобы данные помещались на одну страницу, и выполните печать еще раз.  
См. руководство по эксплуатации из комплекта поставки.



## Выводится чистая бумага (на бумаге ничего не печатается)

0290-07F

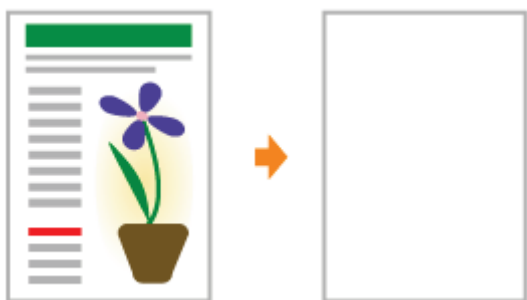

Примените один из перечисленных ниже способов устранения неполадки в зависимости от причины ее возникновения.

### <Причина 1> С установленных картриджей с тонером не снята защитная лента.

#### Способ устранения

Извлеките картриджи с тонером из принтера, снимите защитную ленту и установите картридж с тонером еще раз.

➤ ["Замена картриджа с тонером"](#)

### <Причина 2> Одновременно подается несколько листов бумаги.

#### Способ устранения

Тщательно пролистайте стопку бумаги, а затем выровняйте ее края на твердой плоской поверхности.

Тщательно пролистайте. Выровняйте края.

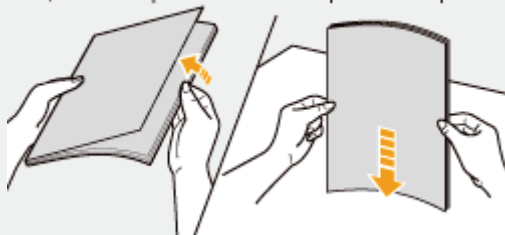

## Вся поверхность бумаги занята каким-либо цветом

0290-07H

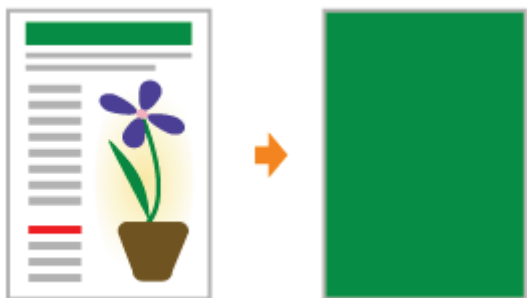

Примените один из перечисленных ниже способов устранения неполадки в зависимости от причины ее возникновения.

### <Причина 1> Износился светочувствительный барабан принтера.

#### Способ устранения

Замените драм-картридж на новый.  
➤ ["Замена драм-картриджа"](#)

### <Причина 2> Произошла неполадка внутри принтера.

#### Способ устранения

Если в окне состояния принтера отображается сообщение <Ошибка техобслуживания>, примените способ устранения, выполнив процедуру в разделе "[Если отображается сообщение <Ошибка техобслуживания>](#)".

## Распечатка отличается от изображения, отображаемого на экране

0290-07J

Выполните описанную ниже процедуру.

**<Причина> Эта проблема может возникнуть в некоторых приложениях — это зависит от типа обработки данных печати.**

### Способ устранения

Возможно, проблему удастся устранить, выполнив описанную ниже процедуру в драйвере принтера.

1. Откройте вкладку [Окончательная обработка].
2. Нажмите кнопку [Дополнительные настройки].
3. Измените значение параметра [Постановка в очередь в формате EMF].

† Если для параметра [Постановка в очередь в формате EMF] установлено значение [Вкл.], окно состояния принтера может не отображаться автоматически. В таком случае откройте его вручную.  
(Подробнее о способах отображения окна состояния принтера см. в разделе "[Окно состояния принтера](#)".)

## Клапан напечатанного конверта склеен

0290-07K

Примените один из перечисленных ниже способов устранения неполадки в зависимости от причины ее возникновения.

### <Причина 1> Конверт не подходит для печати.

#### Способ устранения

Замените конверт на подходящий для использования с данным принтером.  
➤ "Пригодная для использования бумага"

### <Причина 2> В зависимости от типа конвертов или условий эксплуатации (особенно в условиях высокой влажности) клапаны могут приклеиваться к конвертам.

#### Способ устранения

Выполните описанную ниже процедуру в драйвере принтера.

1. Откройте вкладку [Окончательная обработка].
2. Нажмите кнопку [Дополнительные настройки].
3. Установите для параметра [Специальный режим печати] значение [Специальные настройки B5].

† Обычно следует использовать принтер, установив для параметра [Специальный режим печати] значение [Выкл.]. Изменяйте настройки только при возникновении одной из описанных выше неполадок.

## Одновременно подаются несколько листов бумаги

0290-07L



Выполните описанную ниже процедуру.

### <Причина> Используется бумага, которая постоянно подается одновременно.

#### Способ устранения

Тщательно пролистайте стопку бумаги, а затем выровняйте ее края на твердой плоской поверхности.

Тщательно пролистайте. Выровняйте края.

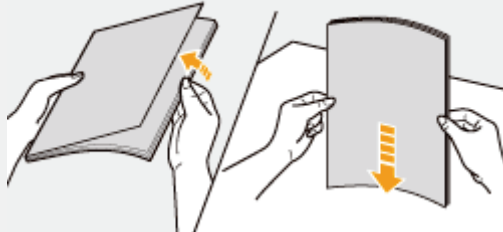

## Отпечатанные прозрачные пленки или листы бумаги с покрытием слипаются, либо отпечатанные на них изображения отслаиваются

0290-07R



Выполните описанную ниже процедуру в драйвере принтера.

1. Откройте вкладку [Окончательная обработка].
2. Нажмите кнопку [Дополнительные настройки].
3. Установите для параметра [Специальный режим печати] значение [Специальные настройки H2].

† Обычно следует использовать принтер, установив для параметра [Специальный режим печати] значение [Выкл.]. Изменяйте настройки только при возникновении одной из описанных выше неполадок.

† Если указать [Специальные настройки H2], скорость печати снижается.

## В определенной позиции на бумаге (в одной и той же позиции) постоянно отмечается плохое качество печати

0290-075

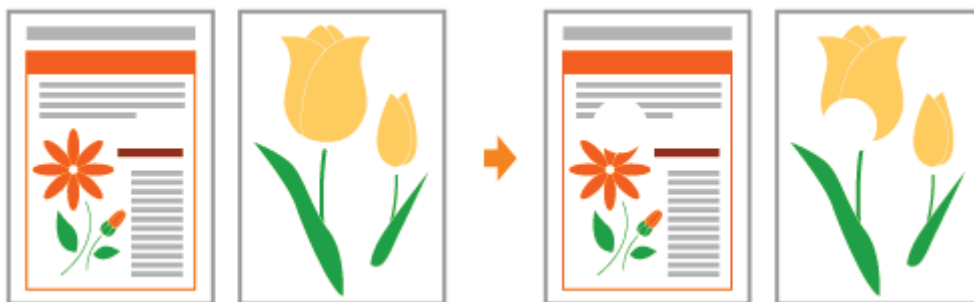

Выполните описанную ниже процедуру в драйвере принтера.

1. Откройте вкладку [Окончательная обработка].
2. Нажмите кнопку [Дополнительные настройки].
3. Установите для параметра [Специальный режим печати] значение [Специальные настройки I1].

Обычно следует использовать принтер, установив для параметра [Специальный режим печати] значение [Выкл.]. Изменяйте настройки только при возникновении одной из описанных выше неполадок.

Если указать [Специальные настройки I1], скорость печати снижается.

➤ Полное использование функций принтера

➤ Основные операции/Различные сведения для ОС Windows

➤ Для пользователей ОС Windows 8

---



# Полное использование функций принтера

0290-07W

Ознакомившись с программными задачами и функциями, которыми оснащен принтер, можно максимально использовать все его преимущества.

## Драйвер принтера

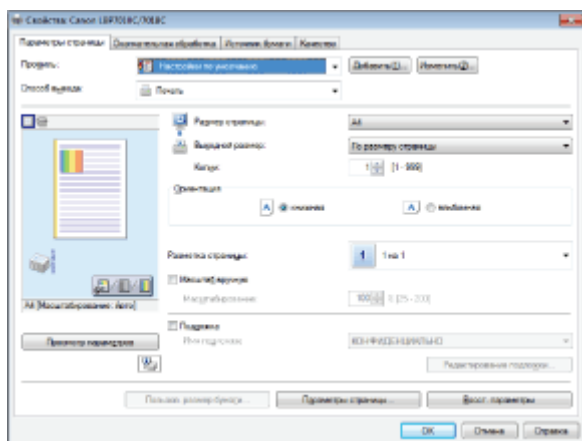

Драйвер принтера — это программное обеспечение, которое позволяет управлять принтером, отправляя указания по печати с компьютера.

Драйвер принтера снабжен полезными функциями печати, которые можно использовать, произвольно изменяя настройки параметров.

### ➤ Отображение экрана настройки

#### <Полезная информация>

**Экономия бумаги**

**Использование функций для внутренних документов**

**Подробная настройка качества и цветов изображения**

➤ **Печать с разметкой (печать N-страниц)**

➤ **Добавление водяного знака в документ для печати (печать водяных знаков)**

➤ **Настройка качества или цветов изображения**

## Окно состояния принтера

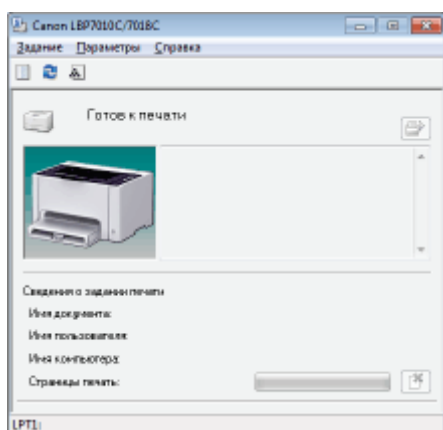

Окно состояния принтера — это программное средство, которое позволяет проверять состояние принтера, указывать параметры принтера и т.п. Пользоваться окном состояния принтера удобно, поскольку оно в простой форме сообщений, анимаций и т.п. извещает о состоянии принтера, например о замятии бумаги, о сроке службы картриджей с тонером или об отсутствии бумаги.

### ➤ Окно состояния принтера

#### <Полезная информация>

**Отмена задания**

**Периодическая чистка**

**Энергосбережение**

➤ **Отмена задания, которое печатается, одним щелчком**

➤ **Чистка и техобслуживание принтера**

➤ **Режим энергосбережения**

- ❖ Открытие папки [Компьютер] или [Мой компьютер]
- ❖ Открытие начальной страницы компакт-диска
- ❖ Проверка версии процессора ОС Windows Vista, 7 или Server 2008
- ❖ Печать пробной страницы в ОС Windows
- ❖ Проверка двунаправленной связи
- ❖ Отображение папки принтера
- ❖ Проверка принтеров на сервере печати
- ❖ Проверка порта

### Открытие папки [Компьютер] или [Мой компьютер]

#### Windows 2000

Дважды щелкните значок [Мой компьютер] на рабочем столе.

#### Windows XP Windows Server 2003

В меню [Пуск] выберите пункт [Мой компьютер].

#### Windows Vista Windows 7 Windows Server 2008

В меню [Пуск] выберите пункт [Компьютер].

### Открытие начальной страницы компакт-диска

Если начальная страница компакт-диска не отображается даже после того, как был вставлен компакт-диск, выполните следующую процедуру.

† В данном руководстве имя дисковода обозначено как "D:". Имя дисковода может меняться в зависимости от используемого компьютера.

#### Windows 2000 Windows XP Windows Server 2003

1. В меню [Пуск] выберите команду [Выполнить].
2. Введите "D:\Russian\MInst.exe" в командной строке.

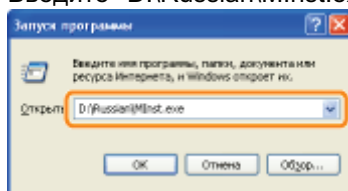

3. Щелкните [ОК].

#### Windows Vista Windows 7 Windows Server 2008

1. Введите "D:\Russian\MInst.exe" в поле [Найти программы и файлы] или [Начать поиск] в меню [Пуск].



2. Нажмите на клавиатуре клавишу [ENTER].

### Проверка версии процессора ОС Windows Vista, 7 или Server 2008

Чтобы проверить, какая версия ОС Windows Vista/7/Server 2008 используется — 32- или 64-разрядная, — выполните следующую процедуру.

В меню [Пуск] выберите пункт [Панель управления].

## 2

Откройте [Система].

Windows Vista Windows 7 Windows Server 2008 R2

Щелкните [Система и безопасность] или [Система и ее обслуживание] → [Система].

Windows Server 2008

Дважды щелкните значок [Система].

## 3

Проверьте версию процессора.

**Для 32-разрядной операционной системы**

Отображается [32-разрядная операционная система].

**Для 64-разрядной операционной системы**

Отображается [64-разрядная операционная система].

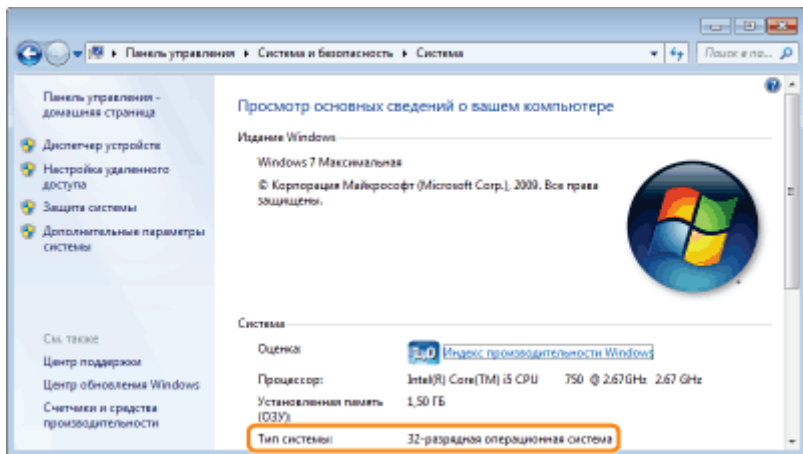

## Печать пробной страницы в ОС Windows

Можно проверить функционирование драйвера принтера, напечатав пробную страницу в ОС Windows.

## 1

Загрузите бумагу формата А4 в универсальный лоток.

❖ "Загрузка бумаги"

### ПРИМЕЧАНИЕ

**Перед началом печати откройте вспомогательный лоток.**

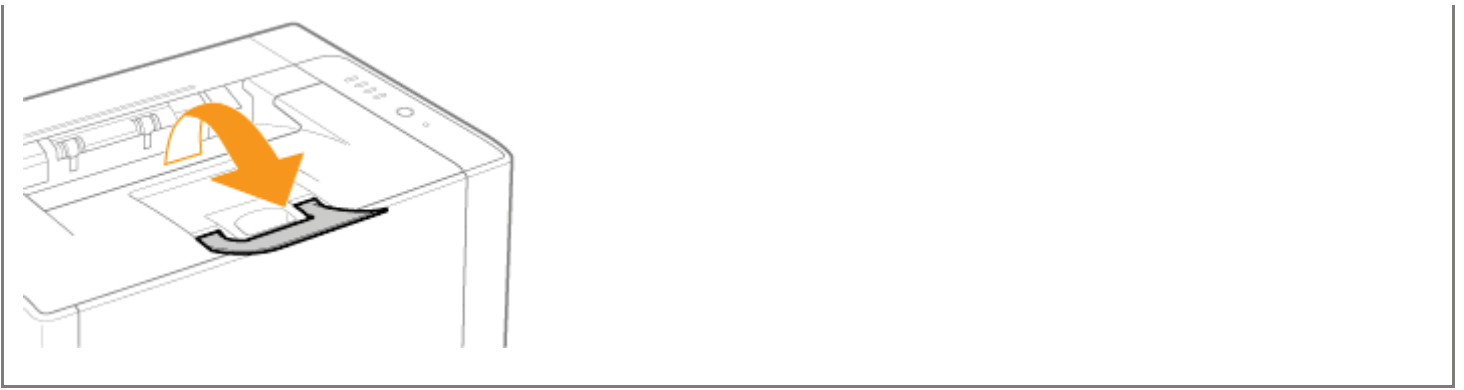

## 2

**Откройте папку принтера.**

➤ Отображение папки принтера

## 3

**Щелкните правой кнопкой мыши значок этого принтера, а затем во всплывающем меню выберите пункт [Свойства принтера] или [Свойства].**

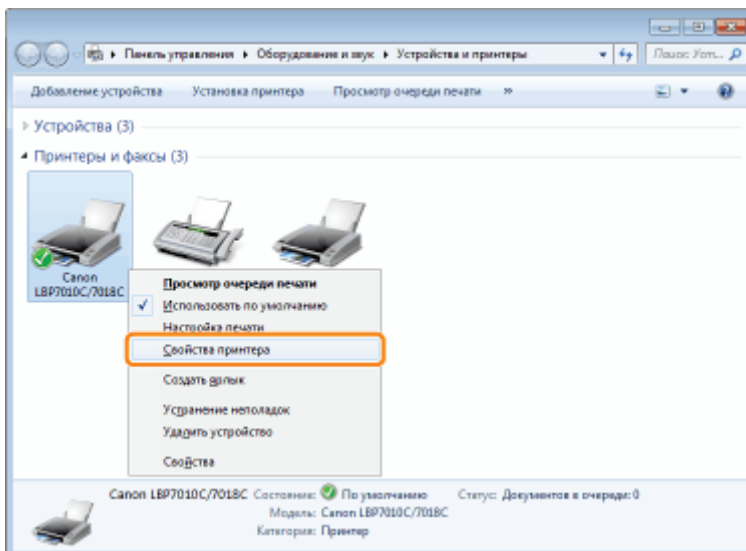

## 4

**Выполните печать пробной страницы.**

- (1) Откройте вкладку [Общие].
- (2) Нажмите кнопку [Пробная печать], чтобы выполнить печать пробной страницы.

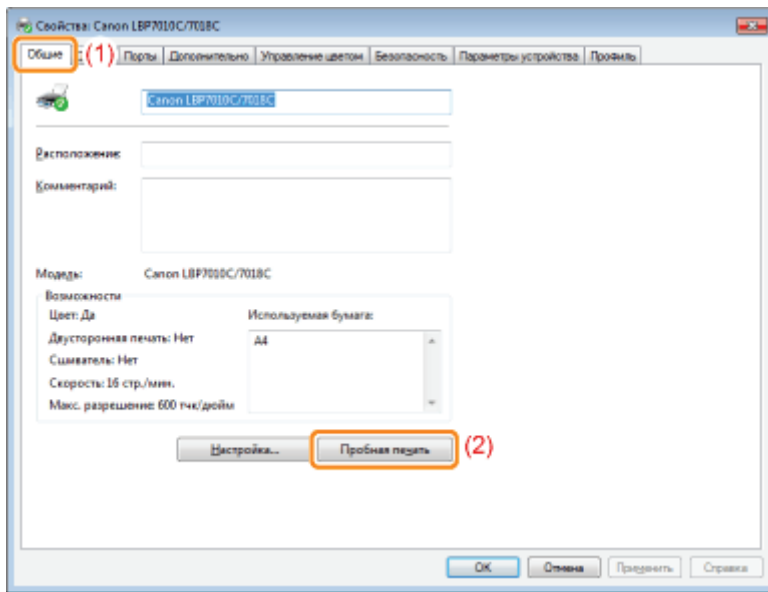

## Проверка двунаправленной связи

### 1

Откройте папку принтера.

- ❖ Отображение папки принтера

### 2

Щелкните правой кнопкой мыши значок этого принтера, а затем во всплывающем меню выберите пункт [Свойства принтера] или [Свойства].

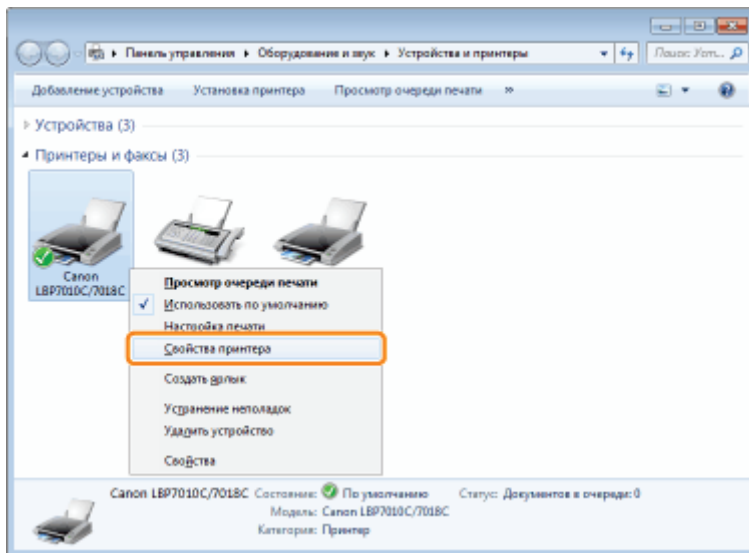

### 3

Проверьте двунаправленную связь.

- (1) Откройте вкладку [Порты].
- (2) Проверьте, установлен ли флажок [Разрешить двусторонний обмен данными].

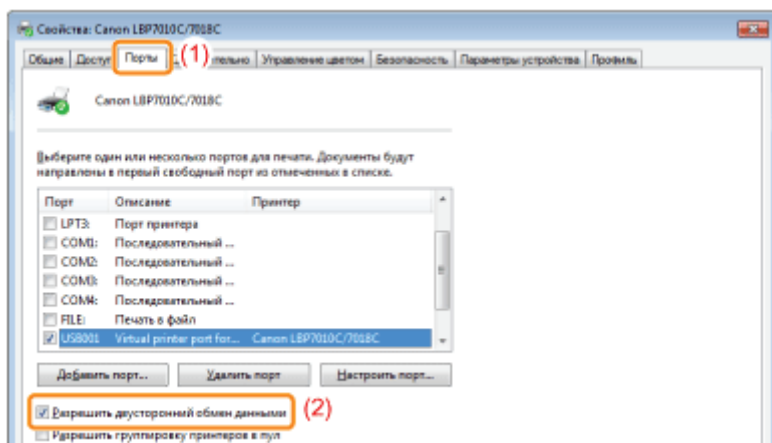

## ВАЖНО

**Не снимайте флажок [Разрешить двусторонний обмен данными].**

Если флажок снят, выполнить печать не удастся.

## Отображение папки принтера

### Windows 2000

В меню [Пуск] выберите [Настройка] → [Принтеры].

### Windows XP Professional Windows Server 2003

В меню [Пуск] выберите [Принтеры и факсы].

### Windows XP Home Edition

В меню [Пуск] выберите [Панель управления], а затем щелкните [Принтеры и другое оборудование] → [Принтеры и факсы].

### Windows Vista

В меню [Пуск] выберите [Панель управления], а затем щелкните [Принтер].

### Windows 7 Windows Server 2008 R2

В меню [Пуск] выберите [Устройства и принтеры].

### Windows Server 2008

В меню [Пуск] выберите [Панель управления], а затем дважды щелкните [Принтеры].

## Проверка принтеров на сервере печати

# 1

**Откройте [Проводник].**

В меню [Пуск] выберите [Все программы] или [Программы] → [Стандартные] → [Проводник].

# 2

**Проверьте принтеры на сервере печати.**

(1) Выберите сервер печати в разделе [Сеть] или [Сетевое окружение].

(2) Проверьте, отображается ли значок для данного принтера.

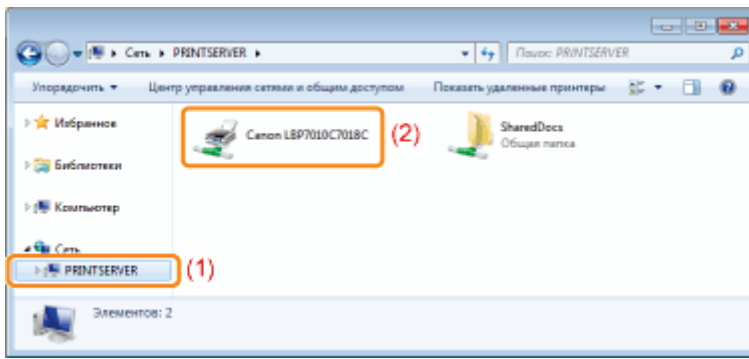

## Проверка порта

### 1

Откройте папку принтера.

- Отображение папки принтера

### 2

Щелкните правой кнопкой мыши значок этого принтера, а затем во всплывающем меню выберите пункт [Свойства принтера] или [Свойства].

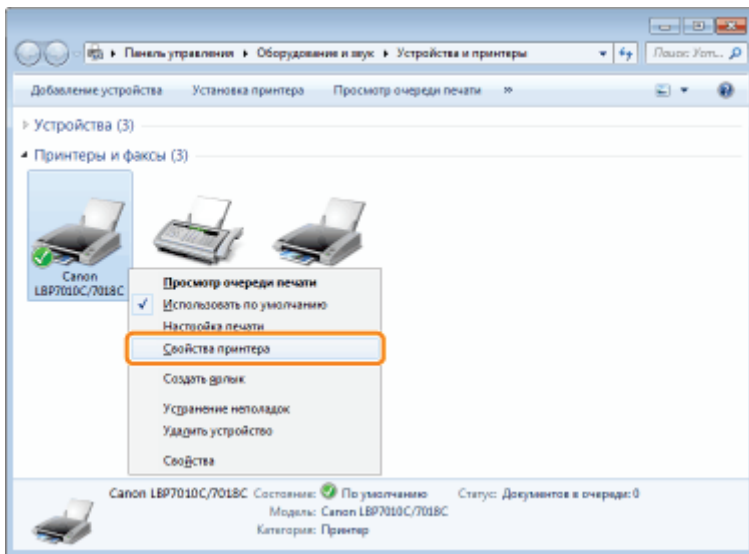

### 3

Проверьте порт.

- (1) Откройте вкладку [Порты].
- (2) Убедитесь, что порт выбран правильно.

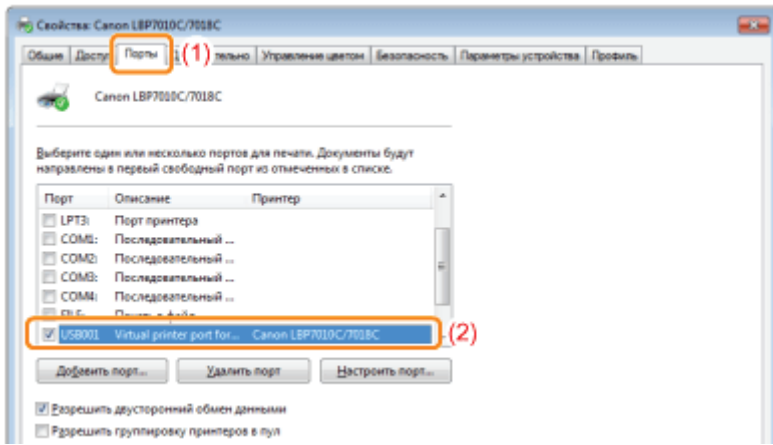



## Адреса представительств

---

0290-07Y

### **CANON INC.**

30-2, Shimomaruko 3-chome, Ohta-ku, Tokyo 146-8501, Japan

### **CANON MARKETING JAPAN INC.**

16-6, Konan 2-chome, Minato-ku, Tokyo 108-8011, Japan

### **CANON U.S.A., INC.**

One Canon Plaza, Lake Success, NY 11042, U.S.A.

### **CANON EUROPA N.V.**

Bovenkerkerweg, 59-61, 1185 XB Amstelveen, The Netherlands

### **CANON CHINA CO. LTD.**

15F Jinbao Building No.89, Jinbao Street, Dongcheng District, Beijing 100005, PRC

### **CANON SINGAPORE PTE LTD**

1 HarbourFront Avenue, #04-01 Keppel Bay Tower, Singapore 098632

### **CANON AUSTRALIA PTY LTD**

1 Thomas Holt Drive, North Ryde, Sydney NSW 2113, Australia

### **CANON GLOBAL WORLDWIDE SITES**

<http://www.canon.com/>

---

Этот принтер поддерживает операционную систему Windows 8. Такие сведения, как рабочие процедуры и описания операций при использовании ОС Windows 8, можно найти в соответствующих разделах описания работы с ОС Windows Vista/7. Данный раздел содержит предупреждения, относящиеся к работе с принтером при использовании ОС Windows 8. Обязательно ознакомьтесь с информацией в этом разделе перед тем, как начать использовать принтер.

### Меры предосторожности при выполнении процедур

Для выполнения приведенных ниже процедур перейдите в режим рабочего стола.

- Установка и удаление драйвера принтера
- Отображение окна состояния принтера
- Расширенные настройки драйвера принтера \*

\* Настройки, указанные на рабочем столе, могут не применяться в некоторых приложениях из Магазина Windows.