



MF229dw / MF226dn / MF217w / MF216n

Важные указания по технике безопасности	8
Установка	9
Источник питания	11
Обращение	12
Техническое обслуживание и осмотры	14
Расходные материалы	15
Основные операции	17
Компоненты и их функции	19
Передняя сторона	20
Задняя сторона	21
Внутренние детали	22
Отверстие для ручной подачи	23
Лоток для бумаги	24
Панель управления	25
Дисплей	27
Настройка экрана <Главный>	30
Использование дисплея	32
Ввод текста	35
Размещение документов	37
Загрузка бумаги	40
Загрузка бумаги в лоток	42
Загрузка бумаги в отверстие для ручной подачи	45
Загрузка конвертов	47
Загрузка уже отпечатанной бумаги	49
Определение формата и типа бумаги	51
Регистрация специального формата бумаги	53
Регистрация в адресной книге	55
Регистрация адресатов в адресной книге	56
Регистрация адресатов для однокнопочного набора	59
Регистрация нескольких адресатов для группового набора	62
Настройка громкости	64
Переход в бесшумный режим	66
Переход в спящий режим	68
Копирование	70
Основные операции копирования	71
Отмена копирования	73
Различные настройки копирования	75
Увеличение или уменьшение	76
Выбор типа документа	77
Настройка плотности	78
Настройка резкости	79
2-стороннее копирование (MF229dw / MF226dn)	80
Копирование нескольких документов на одном листе (2 на 1/4 на 1)	82
Использование кнопки <Экон.бумаги>	83
Копирование обеих сторон удостоверения личности на одной странице	84
Сортировка копий по страницам	85
Изменение параметров по умолчанию	86
Факс	87
Настройка исходных параметров для функций факса	89

Определение используемого режима приема факса	90
Регистрация номера факса и имени устройства	91
Выбор режима приема	93
Подключение телефонной линии	95
Отправка факсов	97
Отправка от зарегистрированных адресатов	102
Выбор из адресной книги	103
Выбор адресатов напрямую путем ввода кодированных номеров набора	105
Указание адресатов с помощью кнопок быстрого набора	107
Указание ранее использованных адресатов	109
Различные настройки факсимильной связи	111
Настройка разрешения	112
Настройка плотности	113
Настройка резкости	114
Сканирование 2-сторонних документов (MF229dw)	115
Изменение параметров по умолчанию	116
Отмена отправки факса	117
Прием факсов	119
Отправка и прием факсов в соответствии с текущими задачами	122
Совершение вызова перед отправкой факсов (отправка вручную)	123
Одновременная отправка факсов нескольким адресатам (последовательная передача)	124
Сохранение принятых факсов в памяти (прием в память)	126
Переадресация принятых факсов	129
Использование информационных служб факса	131
Проверка статуса и журнала отправки и приема документов	133
Импорт/экспорт данных адресной книги с помощью ПО	135
Отправка факсов с компьютера (факсимильная связь с помощью компьютера)	137
Отправка факсов с компьютера	138
Добавление титульных листов для факсов, отправляемых с компьютера	140
Использование адресной книги для отправки факсов с ПК	143
Регистрация адресатов	144
Использование зарегистрированных адресатов	148
Импорт/экспорт данных адресной книги с помощью драйвера факса	150
Использование аппарата в качестве принтера	155
Печать с компьютера	156
Печать документа	157
Отмена печати	159
Проверка состояния печати	161
Различные параметры печати	162
Увеличение или уменьшение	163
Включение 1-сторонней/2-сторонней печати (MF229dw / MF226dn)	165
Сортировка документов постранично	167
Печать нескольких страниц на одном листе	168
Печать плакатов	169
Печать буклетов (MF229dw / MF226dn)	170
Печать полей	172
Печать дат и номеров страниц	173
Печать водяных знаков	174
Выбор типа документа	176

Экономия тонера	177
Объединение и печать нескольких документов	178
Настройка параметров печати под потребности пользователя	181
Регистрация комбинаций часто используемых параметров печати	182
Изменение параметров по умолчанию	184
Использование AirPrint	185
Шифрование данных, передаваемых на печать с устройств Apple, с помощью TLS	190
Настройка параметров для пар ключей и цифровых сертификатов	193
Создание пары ключей	194
Использование пар ключей и цифровых сертификатов, выданных центром сертификации (CA)	199
Проверка пары ключей и цифровых сертификатов	202
Использование устройства в качестве сканера	204
Подготовка к использованию устройства в качестве сканера	205
Сканирование на аппарате	206
Сканирование с помощью кнопки <Scan -> PC>	209
Сканирование на компьютере	213
Сканирование при помощи MF Toolbox	214
Настройка параметров сканирования в MF Toolbox	220
Сканирование с помощью приложения	225
Настройка параметров сканирования в ScanGear MF	226
Настройка параметров сканирования в простом режиме	227
Настройка параметров сканирования в расширенном режиме	229
Сеть	240
Подключение к сети	241
Выбор проводной или беспроводной локальной сети (MF229dw / MF217w)	243
Подключение к проводной локальной сети	244
Подключение к беспроводной локальной сети (MF229dw / MF217w)	245
Настройка подключения с помощью функции WPS (режим нажатия кнопки)	247
Настройка подключения с помощью функции WPS (режим PIN-кода)	249
Настройка подключения путем выбора беспроводного маршрутизатора	251
Настройка подключения путем детального задания параметров	253
Проверка SSID и ключа сети	256
Настройка IP-адреса	258
Настройка адреса IPv4	259
Настройка адресов IPv6	261
Просмотр параметров сети	264
Настройка аппарата для печати или факсимильной связи с помощью компьютера	266
Настройка протоколов печати и функций WSD	267
Настройка портов принтера	270
Настройка сервера печати	273
Настройка аппарата для сетевой среды	276
Настройка параметров Ethernet	277
Изменение максимального блока передачи	278
Настройка времени ожидания при подключении к сети	279
Настройка DNS	280
Мониторинг и контроль аппарата с помощью SNMP	284
Безопасность	287
Защита аппарата от несанкционированного доступа	288
Настройка PIN-кода администратора системы	289

Ограничение связи посредством брандмауэра	291
Указание IP-адресов по правилам брандмауэра	292
Указание MAC-адресов по правилам брандмауэра	295
Изменение номеров портов	297
Настройки прокси	298
Ограничение функций аппарата	300
Ограничение доступа к адресной книге и функциям передачи	301
Настройка PIN-кода для адресной книги	302
Ограничение круга адресатов	303
Запрещение отправки факсов с ПК	304
Отключение функции выбора ранее использованных адресатов	305
Проверка адресата перед отправкой документов	306
Отключение последовательной передачи	308
Отключение соединения HTTP	309
Отключение Удаленного ИП	310
Использование Удаленного ИП	311
Запуск Удаленного ИП	312
Экраны Удаленного ИП	314
Управление документами и проверка состояния аппарата	317
Настройка параметров меню с помощью Удаленного ИП	321
Сохранение/загрузка адресной книги с помощью Удаленного ИП	323
Регистрация адресной книги с помощью Удаленного ИП	326
Список меню настройки	328
Настройки сети	329
Настройки	336
Настройки таймера	341
Общие настройки (MF229dw / MF226dn)	345
Настройки копирования	346
Настройки факса	348
Настройки сканирования	357
Настройки принтера	358
Настройка/Обслуживание	360
Настройки управления системой	365
Инициализация меню	372
Устранение неполадок	373
Устранение замятия бумаги	374
Если появляется сообщение об ошибке	380
Если появляется код ошибки	387
Распространенные проблемы	389
Проблемы, связанные с установкой и настройкой	390
Неполадки при копировании	393
Неполадки при печати	394
Проблемы с факсами/телефонией	395
Печать выполняется неправильно	396
Неудовлетворительные результаты печати	397
Скручивание или заламывание бумаги	401
Бумага подается неправильно	402
Если проблему не удастся устранить	404
Обслуживание	405

Очистка аппарата	406
Корпус	407
Стекло экспонирования	408
Податчик	409
Узел фиксации	410
Внутренняя часть аппарата	411
Замена картриджей с тонером	413
Перед заменой картриджа с тонером	415
Процедура замены картриджей с тонером	417
Перемещение аппарата	419
Печать отчетов и списков	420
Отчет о результате передачи	421
Отчет об управлении связью	423
Отчет о результате приема	424
Список адресной книги	425
Список пользовательских данных	426
Просмотр значения счетчика	427
Инициализация настроек	428
Инициализация меню	429
Инициализация адресной книги	430
Инициализация настроек управления системой	431
Инициализация всех данных/параметров	432
Приложение	433
Ключевые моменты функций	434
Забота об окружающей среде и экономия средств	435
Повышение производительности	437
Применение в мире цифровых технологий	439
Другие функции	441
Технические характеристики	443
Технические характеристики аппарата	444
Технические характеристики беспроводной локальной сети (MF229dw / MF217w)	446
Тип документа	447
Область сканирования	448
Бумага	449
Технические характеристики копирования	451
Технические характеристики факса	452
Технические характеристики сканера	453
Технические характеристики принтера	454
Расходные материалы	455
Руководства, входящие в комплект поставки устройства	456
Использование электронного руководства пользователя	457
Установка электронного руководства пользователя	458
Удаление электронного руководства пользователя	462
Структура экрана электронного руководства пользователя	464
Просмотр электронного руководства пользователя	469
Другое	470
Основные операции в среде Windows	471
Для пользователей Mac OS	476
Примечание	477

Важные указания по технике безопасности

В этой главе обсуждаются правила техники безопасности, которым следует придерживаться во избежание травм пользователей устройства и др. лиц, а также повреждения техники. Перед использованием устройства ознакомьтесь с этой главой и придерживайтесь инструкций для надлежащей эксплуатации устройства. Не выполняйте каких-либо действий, описание которых отсутствует в настоящем руководстве. Canon не несет ответственность за любые повреждения, возникшие вследствие осуществления действий, не указанных в настоящем руководстве, ненадлежащего использования устройства или проведения ремонтных работ и внесения изменений третьими лицами и организациями, не являющимися представителями Canon или не имеющих авторизацию компании Canon.

Установка

Для безопасной и удобной эксплуатации устройства следует внимательно ознакомиться с приведенными ниже мерами предосторожности и установить устройство в приемлемом для него месте.

ПРЕДУПРЕЖДЕНИЕ

Не устанавливайте устройство в месте с высоким риском возгорания или поражения электрическим током.

- Место, где будут закрыты вентиляционные отверстия (слишком близко к стенам, кроватям, коврам или похожим объектам).
- Влажное или запыленное помещение.
- Место, подверженное воздействию прямого солнечного света, или на открытом воздухе.
- Место, подверженное воздействию высоких температур.
- Место вблизи открытого огня.
- Рядом со спиртом, растворителями и другими легковоспламеняющимися веществами.

Прочие предупреждения

- Не подсоединяйте к данному аппарату неутвержденные кабели. Несоблюдение этого требования может привести к пожару или поражению электрическим током.
- Не помещайте на аппарат браслеты и другие металлические предметы или емкости с водой. Контакт посторонних веществ с электрическими компонентами внутри устройства может стать причиной возгорания или поражения электрическим током.
- При установке и удалении дополнительных аксессуаров убедитесь, что устройство выключено, отсоедините штепсель шнура питания и отключите от устройства все интерфейсные кабели и шнур питания. В противном случае шнур питания и интерфейсные кабели можно повредить, что может стать причиной пожара или удара электротоком.
- Не используйте данный аппарат рядом с любым медицинским оборудованием. Радиоволны, излучаемые данным устройством, могут создавать помехи для работы медицинского оборудования, что может привести к сбою оборудования и несчастному случаю с тяжкими последствиями.
- Если в устройство попадают инородные вещества, отключите шнур питания от электрической розетки и обратитесь к местному уполномоченному дилеру Canon.

ВНИМАНИЕ

Не устанавливайте устройство в указанных ниже местах.

Устройство может упасть, что приведет к травме.

- Неустойчивая поверхность
- Место, подверженное вибрации.



Прочие меры предосторожности

- При перемещении данного устройства следуйте инструкциям, приведенным в настоящем руководстве. При неправильном перемещении устройство может упасть, что приведет к травме.
- При установке устройства избегайте защемления рук между устройством и полом или стенами, а также между лотками для бумаги. Это может привести к травмам.

ВАЖНО!

Не устанавливайте устройство в указанных ниже местах, так как это может привести к травме.

- Места, подверженные резким перепадам температуры или влажности
- Вблизи оборудования, создающего магнитные или электромагнитные волны
- Лаборатории или другие места, где происходят химические реакции
- Место, подверженное воздействию разъедающих и токсичных газов
- Место, которое может деформироваться под массой устройства или где устройство может осесть (например, на ковре и т. п.)

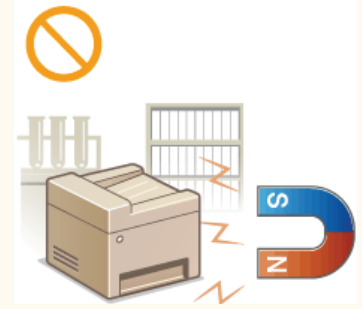

Избегайте плохо проветриваемых помещений

Во время использования это устройство генерирует озон в малых объемах. Несмотря на различную восприимчивость к озону его количество не является опасным. Наличие озона может стать ощутимым в течение длительного использования, особенно в плохо проветриваемых помещениях. Рекомендуется обеспечить надлежащую вентиляцию помещения, где работает устройство, с целью поддержания благоприятной для работы среды. Также следует избегать мест, в которых люди наиболее подвержены воздействию выбросов устройства.

Не устанавливайте устройство в месте с повышенной конденсацией

При интенсивном обогреве помещения, в котором установлено устройство, а также в случаях перемещения устройства из среды с более прохладным или сухим воздухом в помещения с более высокой температурой или повышенным уровнем влажности, внутри устройства могут образоваться капли воды (конденсат). Использование устройства в подобных условиях может привести к замятию бумаги, плохому качеству печати или повреждению устройства. Перед началом эксплуатации устройство должно в течение не менее двух часов адаптироваться к температуре и окружающей среде и влажности.

При использовании беспроводной локальной сети (MF229dw / MF217w)

- Устанавливайте устройство на расстоянии не более 50 м или ближе от беспроводного LAN-роутера.
- Не устанавливайте устройство в месте, где другие объекты могут препятствовать связи. Мощность сигнала может значительно падать при прохождении через стены или полы.
- Размещайте устройство как можно дальше от цифровых беспроводных телефонов, микроволновых печей и другого оборудования, являющегося источником радиоволн.

На высоте 3 000 м над уровнем моря и выше

Устройства с жестким диском могут работать неправильно на высоте около 3 000 метров и больше над уровнем моря.

Источник питания

Это устройство поддерживает напряжение 220–240 В и частоту электрического тока 50/60 Гц.

ПРЕДУПРЕЖДЕНИЕ

- Используйте только тот источник питания, который отвечает требованиям к напряжению. Невыполнение этого правила может стать причиной возгорания или поражения электрическим током.
- Не используйте другие шнуры питания, кроме шнура, входящего в комплект принтера это может стать причиной возгорания или поражения электрическим током.
- Не изменяйте, не тяните, не сгибайте и не деформируйте каким-либо иным ведущим к поломке способом шнур питания. Не ставьте тяжелые предметы на шнур питания. Повреждение шнура питания может привести к пожару или поражению электрическим током.
- Не вставляйте штепсель шнура питания в розетку и не извлекайте его мокрыми руками — это может привести к поражению электрическим током.
- Не используйте удлинительные шнуры или удлинители с несколькими розетками с данным устройством. Несоблюдение этого требования может привести к пожару или поражению электрическим током.
- Не сворачивайте шнур питания, не завязывайте его в узел, так как это может привести к возгоранию или поражению электрическим током.
- Вставляйте штепсель шнура питания в розетку сети переменного тока полностью. Невыполнение этого правила может стать причиной возгорания или поражения электрическим током.
- Полностью отсоединяйте штепсель шнура питания от розетки сети переменного тока во время грозы. Невыполнение этого правила может стать причиной возгорания, поражения электрическим током или повреждения устройства.

ВНИМАНИЕ

Не загораживайте розетку, к которой подключен аппарат, чтобы можно было без труда отсоединить шнур питания в экстренном случае.

ВАЖНО!

При подключении электропитания

- Не подключайте устройство к источнику бесперебойного питания.
- Если устройство подключается в розетку сети переменного тока с несколькими гнездами, не используйте другие гнезда для подключения прочих устройств.
- Не подключайте шнур питания к вспомогательной розетке на компьютере.

Прочие меры предосторожности

Электрические помехи могут привести к неполадкам в работе устройства или потере данных.

Обращение

ПРЕДУПРЕЖДЕНИЕ

- Незамедлительно отсоедините шнур питания от розетки и обратитесь к уполномоченному дилеру Canon, если устройство издает необычный шум, выделяет непривычный запах или дым или чрезмерно нагревается. Продолжение эксплуатации в таких условиях может стать причиной возгорания или поражения электрическим током.
- Не разбирайте устройство и не пытайтесь что-либо изменить в его устройстве. Некоторые компоненты внутри устройства сильно нагреваются или находятся под высоким напряжением, что может стать причиной возгорания или поражения электрическим током.



- Размещайте устройство так, чтобы шнур питания и другие кабели, а также внутренние и электрические компоненты находились вне досягаемости детей. Невыполнение этого условия может привести к несчастным случаям.
- Не распыляйте вблизи устройства легковоспламеняющиеся вещества. Контакт легковоспламеняющихся веществ с электрическими компонентами внутри устройства может стать причиной возгорания или поражения электрическим током.
- При перемещении устройства обязательно выключите переключатели питания и компьютера, затем отсоедините штепсель шнура питания и интерфейсные кабели. В противном случае возможно повреждение шнура питания или интерфейсных кабелей, что может привести к возгоранию или поражению электрическим током.
- Подсоединяя или отсоединяя кабель USB, когда штепсель кабеля питания вставлен в розетку сети переменного тока, не прикасайтесь к металлической части гнезда, так как это может привести к поражению электрическим током.

При использовании кардиостимулятора

Устройство создает слабое магнитное поле. Если вы используете кардиостимулятор и чувствуете некоторые нарушения его работы, отойдите от устройства и немедленно обратитесь к врачу.

ВНИМАНИЕ

- Не помещайте на устройство тяжелые предметы, так как они могут упасть и привести к травме.
- В целях безопасности отсоединяйте шнур питания от электросети, если устройство не используется долгое время.
- Будьте осторожны при открытии и закрытии крышек, чтобы не травмировать руки.
- Избегайте контакта рук и одежды с валиками в области вывода. Попадание рук или одежды между валиками может привести к получению травмы.
- В процессе и сразу же после работы внутренние компоненты и область вокруг выводного лотка устройства очень горячие. Не прикасайтесь к этим областям, чтобы не получить ожоги. Кроме того, отпечатанная бумага сразу после вывода может быть горячей, поэтому обращайтесь с ней аккуратно. В противном случае можно получить ожоги.



- Если при копировании на стекле экспонирования размещена тяжелая книга, не давите на устройство подачи с силой. Это может привести к повреждению стекла экспонирования и травмам.
- Следите за тем, чтобы не уронить на стекло экспонирования тяжелый предмет, например словарь. Это может привести к повреждению стекла экспонирования и травмам.

Лазерное излучение

Данный аппарат является лазерным изделием Класса 1 в соответствии со стандартами IEC 60825-1: 2007, EN60825-1: 2007 г. Лазерный луч может быть опасен для здоровья человека. Поскольку лазерное излучение полностью сосредоточено внутри блока лазерного сканера, закрытого крышкой, при обычной работе устройства не существует опасности проникновения лазерного излучения наружу. Для обеспечения безопасности прочитайте следующие заметки и инструкции.

- Ни в коем случае не открывайте какие-либо крышки, помимо указанных в данном руководстве.
- Не снимайте наклейку с предупреждением на крышке блока лазерного сканера.

Если эксплуатация этого устройства отличается от процедур управления, коррекции и эксплуатации, описанных в настоящем руководстве, это может привести к появлению опасного излучения.

Вышедшее за пределы своего блока лазерное излучение может повредить глаза

находящегося поблизости человека.



Сведения о лазерном диоде

- длина волны: 785-800 нм
- максимальная мощность: 6 мВт

ВАЖНО!

При транспортировке устройства

Для предотвращения повреждения устройства во время транспортировки выполните следующее.

- Извлеките картриджи с тонером.
- Надежно упакуйте устройство в оригинальную коробку с упаковочными материалами.

Прочие меры предосторожности

- Следуйте указаниям на наклейке с предупреждением, прикрепленной к устройству.
- Избегайте тряски и ударов по устройству.
- Не открывайте/закрывайте дверцы, крышки и прочие компоненты с применением силы. Это может привести к повреждению устройства.
- Не прикасайтесь к контактам (а). Это может привести к повреждению устройства.

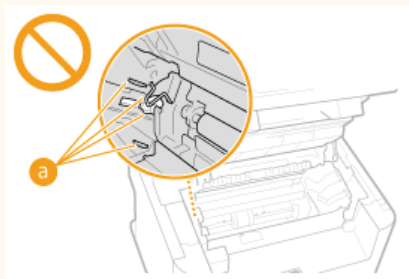

- Не выключайте устройство в процессе печати. Не открывайте и не закрывайте крышку, а также не загружайте и не вынимайте бумагу в процессе печати. В противном случае может произойти замятие бумаги.
- Используйте телефонный кабель длиной не более 3 м.
- Дисплей представляет собой сенсорный экран. При управлении устройством нажимайте кнопки с осторожностью. Не нажимайте на кнопки с помощью механического карандаша, шариковой ручки или другого заостренного предмета. В противном случае вы можете поцарапать или повредить поверхность сенсорного экрана.

Техническое обслуживание и осмотры

Выполняйте периодическую очистку устройства. При накоплении пыли устройство может работать ненадлежащим образом. Во время очистки придерживайтесь следующих правил. При возникновении неполадок в работе см. раздел **Устранение неполадок**. Если проблему невозможно устранить самостоятельно и устройство необходимо осмотреть, ознакомьтесь с разделом **Если проблему не удастся устранить**.

ПРЕДУПРЕЖДЕНИЕ

- Перед очисткой отключите питание и отсоедините шнур питания от розетки переменного тока. Невыполнение этого правила может стать причиной возгорания или поражения электрическим током.
- Периодически отсоединяйте шнур питания и очищайте штепсель сухой тканью для удаления пыли и грязи. Накопившаяся грязь может впитывать влагу из воздуха и воспламениться при соприкосновении с электричеством.
- Для очистки аппарата используйте влажную хорошо отжатую ткань. Смачивать ткань для очистки необходимо только в воде. Не используйте спирт, бензольные вещества, растворители краски и другие легковоспламеняющиеся вещества. Не используйте бумажные салфетки и полотенца. Если эти вещества вступят в реакцию с контактами или электрическими частями внутри устройства, они могут привести к созданию статического электричества или привести к возгоранию или поражению электрическим током.
- Регулярно проверяйте отсутствие повреждений шнура питания и штепселя. Проверяйте отсутствие коррозии, механической деформации, царапин, трещин или чрезмерного нагревания аппарата. Использование оборудования, которое не обслуживается должным образом, может привести к пожару или поражению электрическим током.

ВНИМАНИЕ

- Некоторые компоненты внутри аппарата сильно нагреваются или находятся под высоким напряжением. Контакт с этими компонентами может привести к ожогам. Не прикасайтесь к частям аппарата, не перечисленным в данном руководстве.
- При загрузке бумаги или извлечении застрявшей бумаги или документов будьте осторожны, чтобы не порезать руки о края бумаги.

ВАЖНО!

При извлечении застрявшей бумаги или замене картриджа с тонером избегайте попадания тонера на руки или одежду. При попадании тонера на руки или одежду немедленно промойте их холодной водой.

Расходные материалы

ПРЕДУПРЕЖДЕНИЕ

- Не бросайте отработанные картриджи с тонером в открытый огонь. Кроме того, не храните картриджи с тонером и бумагу вблизи открытого огня. Это может вызвать возгорание тонера и привести к ожогам или пожару.
- При случайном рассыпании тонера осторожно вытрите тонер мягкой влажной тканью, не вдыхая его. Не собирайте просыпавшийся тонер пылесосом, не оборудованным специальными приспособлениями, предотвращающими взрыв пыли. В противном случае возможно повреждение пылесоса или взрыв пыли, вызванный статическим разрядом.

При использовании кардиостимулятора

Картриджи с тонером создают слабое магнитное поле. Если вы используете кардиостимулятор и чувствуете некоторые нарушения его работы, отойдите от картриджей с тонером и немедленно обратитесь к врачу.

ВНИМАНИЕ

- Примите все меры предосторожности, чтобы не вдыхать тонер. Если вы вдохнули тонер, незамедлительно обратитесь к врачу.
- Примите все меры предосторожности, чтобы тонер не попал в глаза и рот. При попадании тонера в глаза или рот немедленно промойте их холодной водой и обратитесь к врачу.
- Примите все меры предосторожности, чтобы тонер не касался вашей кожи. В противном случае смойте его холодной водой с использованием мыла. При появлении раздражения кожи незамедлительно обратитесь к врачу.
- Храните картриджи с тонером и другие расходные материалы в местах, недоступных для детей. В случае проглатывания тонера немедленно обратитесь к врачу или в токсикологический центр.
- Не разбирайте картридж с тонером и не пытайтесь что-либо изменить в его устройстве. Это может привести к рассеиванию тонера.
- Полностью извлеките защитную ленту из картриджа с тонером, не применяя силу. В противном случае это может привести к рассеиванию тонера.

ВАЖНО!

Обработка картриджа с тонером

- Возьмите картридж с тонером как показано на рисунке. Не ставьте его вертикально и не переворачивайте его вверх дном.

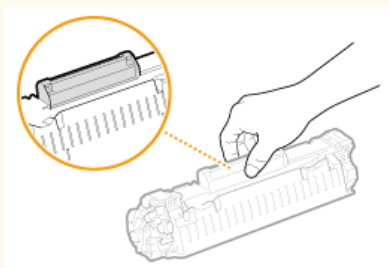

- Не прикасайтесь к устройству памяти картриджа с тонером (a) или электрическим контактам (b).

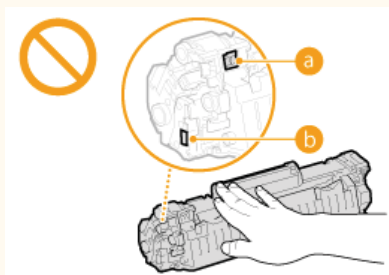

- Не царапайте поверхность барабана (c) и не помещайте его под прямыми солнечными лучами.

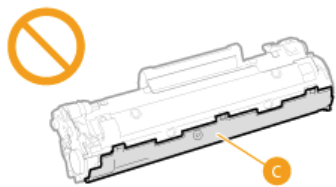

- Не извлекайте картридж с тонером из устройства или защитной упаковки без необходимости.
- Картридж с тонером является магнитным продуктом. Не храните его рядом с гибкими дисками, жесткими дисками и другими устройствами, на которые могут повлиять магнитные свойства картриджа. Невыполнение этого условия может привести к потере данных.

Хранение картриджа с тонером

- Храните картридж в приведенных ниже условиях для обеспечения его безопасного и надлежащего использования.
Диапазон температур для хранения: 0–35 °C
Диапазон влажности для хранения: от 35 до 85 % относительной влажности (без конденсации)*
- Храните картридж, открыв упаковку только перед самым использованием.
- При извлечении картриджа с тонером из устройства поместите извлеченный картридж в исходный защитный пакет или оберните его толстой тканью.
- Не храните картридж в вертикальном или перевернутом состоянии. Это приведет к отвердеванию тонера, и его исходная консистенция может не восстановиться даже после встряхивания.

* Даже при хранении в пределах допустимого диапазона влажности капли воды (конденсат) могут образовываться внутри картриджа при разнице температур внутри и снаружи картриджа с тонером. Конденсация оказывает негативное воздействие на качество картриджей с тонером.

Не храните картридж с тонером в перечисленных ниже местах:

- Вблизи открытого огня;
- В местах, подверженных воздействию прямого солнечного света или другого яркого света, более пяти минут;
- При повышенной концентрации солей в воздухе;
- В местах, подверженных воздействию разъедающих газов (аэрозоли и аммиак);
- Под воздействием высоких температур и повышенной влажности;
- В местах с резкими перепадами температуры и влажности, приводящими к возникновению конденсата;
- Вблизи скоплений пыли;
- В местах, доступных для детей;

Избегайте использования поддельных картриджей с тонером

В продаже встречаются картриджи с тонером, являющиеся подделками картриджей Canon. Использование поддельных картриджей с тонером может привести к ухудшению качества печати или работы устройства. Компания Canon не несет ответственности за какие-либо неполадки, несчастные случаи или ущерб, являющиеся результатом использования поддельного картриджа с тонером.

Дополнительные сведения см. в разделе canon.com/counterfeit.

Ожидаемое время поступления запасных частей и картриджей с тонером

Запасные части и картриджи с тонером для устройства будут в продаже в течение минимум семи (7) лет после снятия с производства данной модели устройства.

Упаковочные материалы картриджа тонера

- Сохраните защитный пакет картриджа с тонером. Они могут понадобиться при транспортировке этого устройства.
- Количество, форма и размещение упаковочных материалов могут изменяться без предварительного уведомления.
- Утилизируйте защитную ленту в соответствии с местными законами.

При утилизации использованного картриджа с тонером

Поместите картридж в защитный пакет, чтобы предотвратить просыпание тонера, а затем утилизируйте картридж с тонером в соответствии с местными законами.

Основные операции

В этой главе описываются основные операции, такие как использование панели управления или загрузка бумаги и документов, которые часто выполняются для использования функций аппарата.

■ Компоненты и их функции

В этом разделе описываются внешние и внутренние компоненты устройства и их функции, а также объясняется использование клавиш на панели управления и чтение информации на дисплее. **▶ Компоненты и их функции**



■ Использование дисплея

В этом разделе приводится описание действий при переключении дисплея и выборе элементов. **▶ Использование дисплея**

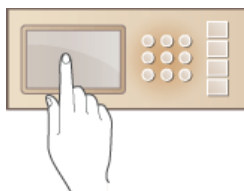

■ Ввод текста

В этом разделе описывается процедура набора символов и чисел при внесении адресатов в адресную книгу, отправке факсов и т.д.

▶ Ввод текста

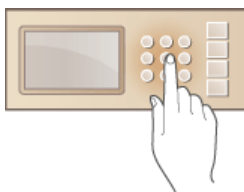

■ Размещение документов

В этом разделе описан порядок размещения документов на стекле экспонирования или в податчике. **▶ Размещение документов**



■ Загрузка бумаги

В этом разделе описывается загрузка бумаги в лоток и отверстие для ручной подачи. **▶ Загрузка бумаги**

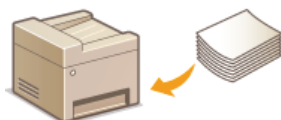

■ Регистрация в адресной книге

В этом разделе приводится описание действий при регистрации адресатов для отправки факсов. **▶ Регистрация в адресной книге**

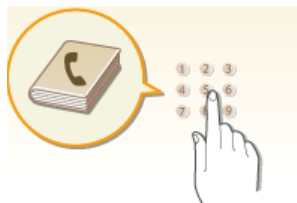

■ Настройка громкости

В этом разделе описывается, как отрегулировать громкость различных звуков на устройства, например звукового оповещения об отправке факса или возникновения ошибки. **▶ Настройка громкости**



■ Переход в бесшумный режим

В этом разделе описывается процедура запуска бесшумного (тихого) режима с целью снижения уровня шума, издаваемого устройством в ходе работы. **▶ Переход в бесшумный режим**



■ Переход в спящий режим

В этом разделе описан порядок настройки спящего режима. **▶ Переход в спящий режим**



Компоненты и их функции

В этом разделе описаны компоненты устройства (внешние, внутренние компоненты, а также компоненты на передней и задней стороне) и их функции. Помимо описания компонентов устройства, используемых для таких основных операций, как размещение документов, загрузка бумаги и замена картриджей с тонером, в этом разделе также описываются клавиши на панели управления и дисплее. Ознакомьтесь с этим разделом, чтобы получить сведения о надлежащем использовании устройства.



- ▶ **Передняя сторона**
- ▶ **Задняя сторона**
- ▶ **Внутренние детали**
- ▶ **Отверстие для ручной подачи**
- ▶ **Лоток для бумаги**
- ▶ **Панель управления**

Передняя сторона

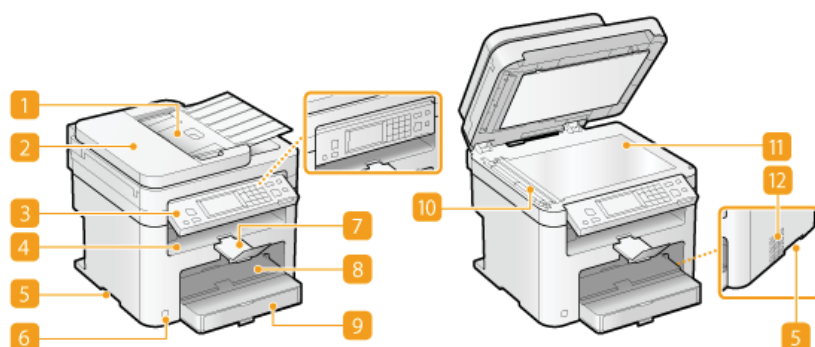

1 Лоток податчика документов

Откройте, чтобы загрузить исходный документ в податчик. ➤ **Размещение документов**

2 Податчик

Автоматически подает документы в устройство для сканирования. Если в податчик загружены два и более листов, документы сканируются последовательно. ➤ **Размещение документов**

3 Панель управления

На панели управления размещены клавиши, такие как цифровые клавиши, клавиша [Пуск], дисплей и индикаторы состояния. На панели управления можно выполнить любую доступную операцию и указать нужные параметры. Вы можете переместить ее вверх или вниз для удобства в управлении. ➤ **Панель управления** ➤ **Дисплей**

4 Выводной лоток

Напечатанная бумага помещается в выводной лоток.

5 Ручки для перемещения

При перемещении устройства держитесь за ручки. ➤ **Перемещение аппарата**

6 Переключатель питания

Служит для включения и выключения питания. Чтобы перезапустить устройство, отключите его и подождите как минимум 10 секунд, прежде чем включить его снова.

7 Стопор для бумаги

Предотвращает дальнейшее движение бумаги на выходе.

8 Отверстие для ручной подачи

Загружайте бумагу в отверстие для ручной подачи, если необходимо временно использовать тип бумаги, отличающийся от загруженного в лоток для бумаги. ➤ **Загрузка бумаги в отверстие для ручной подачи**

9 Кассета для бумаги

Загрузите тип бумаги, который часто используется в лотке для бумаги. ➤ **Загрузка бумаги в лоток**

10 Область сканирования

Документы, загруженные в податчик, автоматически передаются в область сканирования для последующего сканирования.

11 Стекло экспонирования

Разместите документы на стекле экспонирования. На стекло экспонирования также можно помещать тяжелые или переплетенные документы (например, книги), которые нельзя загрузить в податчик. ➤ **Размещение документов**

12 Вентиляционные отверстия (MF229dw / MF226dn)

Воздух, находящийся внутри устройства, выводится наружу для охлаждения внутренних компонентов. Обратите внимание, что размещение объектов перед вентиляционными отверстиями препятствует вентиляции. ➤ **Установка**

Задняя сторона

MF229dw / MF226dn

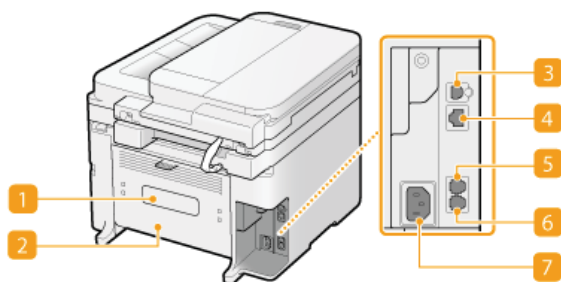

MF217w / MF216n

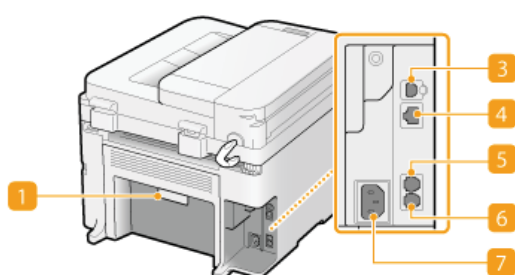

1 Табличка с расчетными характеристиками

На этой табличке показан серийный номер, необходимый при предоставлении запросов об устройстве. **► Если проблему не удается устранить**

2 Задняя крышка

Откройте заднюю крышку для устранения замятия бумаги. **► Устранение замятия бумаги**

3 USB-порт

Служит для подсоединения кабеля USB для подключения устройства к компьютеру. Описание процедуры подсоединения, см. «Начало работы» **► Руководства, входящие в комплект поставки устройства**

4 Порт локальной сети

Подсоедините кабель локальной сети при подключении устройства к проводному маршрутизатору локальной сети и т.д. Для ознакомления с процедурой подсоединения см. «Начало работы». **► Руководства, входящие в комплект поставки устройства**

5 Гнездо подключения внешнего телефона

Служит для подключения внешнего телефона или дополнительной телефонной трубки. **► Подключение телефонной линии**

6 Гнездо подключения телефонной линии

Служит для подсоединения телефонного кабеля при подключении устройства к телефонной линии. **► Подключение телефонной линии**

7 Гнездо питания

Служит для подключения шнура питания. Описание процедуры подсоединения, см. «Начало работы» **► Руководства, входящие в комплект поставки устройства**

Внутренние детали

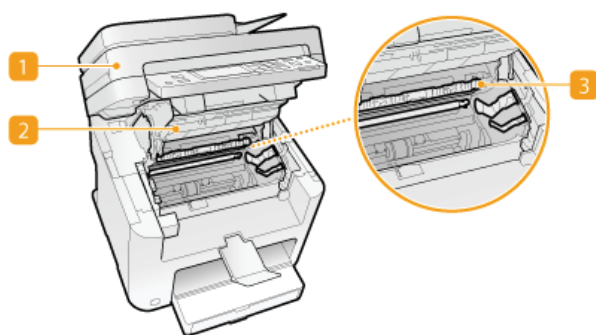

1 Панель управления

Поднимите эту панель для замены картриджа с тонером или устранения замятия бумаги. [▶ Процедура замены картриджей с тонером](#) [▶ Устранение замятия бумаги](#)

2 Крышка тонера

Откройте эту крышку для замены картриджа с тонером или устранения замятия бумаги. [▶ Процедура замены картриджей с тонером](#) [▶ Устранение замятия бумаги](#)

3 Направляющая выхода бумаги

Откройте эту направляющую для устранения замятия бумаги. [▶ Устранение замятия бумаги](#)

ССЫЛКИ

[▶ Процедура замены картриджей с тонером](#)

Отверстие для ручной подачи

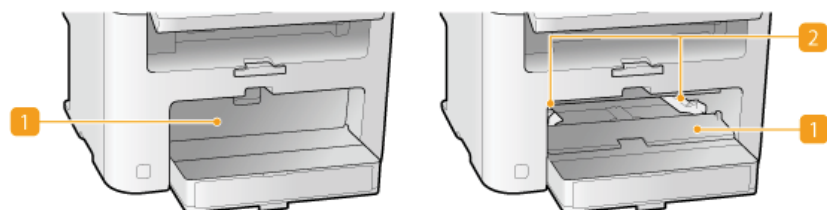

1 Крышка отверстия для ручной подачи

Откройте эту крышку для загрузки бумаги в отверстие для ручной подачи.

2 Направляющие для бумаги

Отрегулируйте направляющие для бумаги в точном соответствии с шириной загруженных листов, чтобы бумага подавалась в устройство без перекосов.

ССЫЛКИ

▶ Загрузка бумаги в отверстие для ручной подачи

Лоток для бумаги

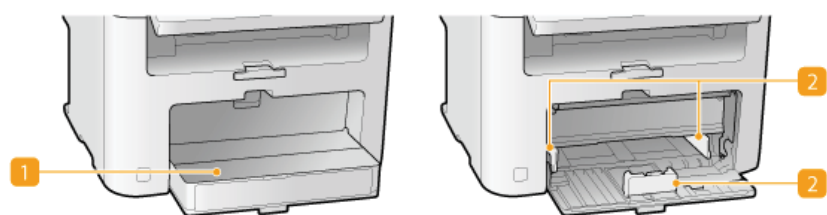

1 Пылезащитная крышка

Откройте эту крышку для загрузки бумаги в лоток для бумаги.

2 Направляющие для бумаги

Отрегулируйте направляющие для бумаги в точном соответствии с шириной загруженных листов, чтобы бумага подавалась в аппарат без перекосов.

ССЫЛКИ

▶ Загрузка бумаги в лоток

Панель управления

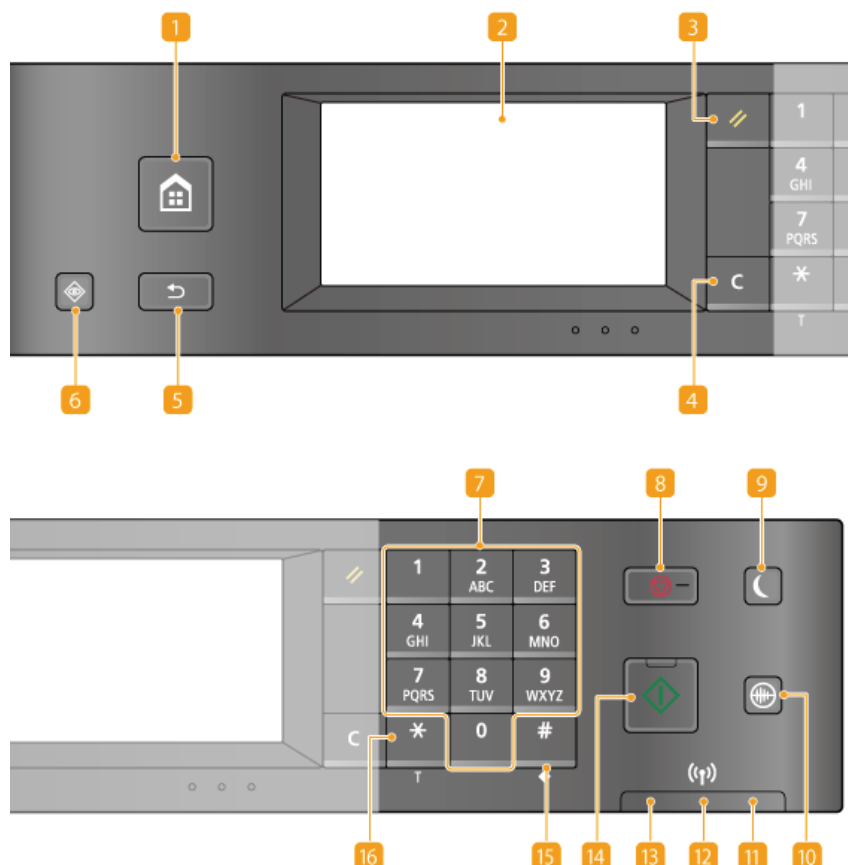

1 Кнопка [ГЛАВНАЯ]

Служит для открытия экрана <Главный>. ► **Настройка экрана <Главный>**

2 Дисплей

Служит для отображения хода копирования, отправки факсов и выполнения других заданий, а также статусов ошибок. Дисплей представляет собой сенсорный экран, что позволяет управлять параметрами экрана путем прикосновения к элементам, расположенным непосредственно на экране. ► **Дисплей** ► **Использование дисплея**

3 Кнопка [Сброс]

Нажмите для отмены параметров и восстановления ранее указанных параметров.

4 Кнопка [Стереть]

Нажмите для удаления введенных значений и текста.

5 Кнопка [Назад]

Служит для возврата на предыдущий экран. Если нажать эту кнопку при определении параметров, то параметры не применяются и выполняется возврат на предыдущий экран.

6 Кнопка [Монитор состояния]

Нажмите для проверки состояния печати или факса, просмотра истории использования или таких настроек сети, как IP-адрес аппарата. Можно также проверить состояние устройства, например оставшееся количество бумаги и тонера, а также наличие ошибок. ► **Дисплей**

7 Цифровые клавиши (клавиши [0]–[9])

Нажмите для ввода цифр и текста. ► **Ввод текста**

8 Кнопка [Стоп]

Нажмите для отмены, копирования, отправки и получения факсов и выполнения ряда других действий.

9 Кнопка [Энергосбережение]

Нажмите для перевода устройства в спящий режим. Кнопка горит зеленым цветом, пока устройство находится в спящем режиме. Снова нажмите эту кнопку для вывода устройства из спящего режима. ► **Переход в спящий режим**

10 Кнопка [Бесшумный режим]

Нажмите для перевода устройства в бесшумный режим. При использовании бесшумного режима кнопка горит зеленым цветом. Снова нажмите эту кнопку для вывода устройства из бесшумного режима. ► **Переход в бесшумный режим**

11 Индикатор [Ошибка]

Мигает или загорается при возникновении ошибки, например замятия бумаги.

12 Индикатор Wi-Fi (MF229dw / MF217w)

Горит, когда устройство подключено к беспроводной сети.

13 Индикатор [Обработка/Данные]

Мигает при выполнении таких операций, как отправка или печать. Загорается при наличии документов в очереди на обработку.

14 Клавиша [Пуск]

Нажмите для сканирования или копирования документов.

15 Клавиша [#]

Нажмите для ввода таких символов, как «@» или «/».

16 Клавиша [*]

- Нажмите для переключения типа вводимого текста.
- Нажмите для использования тонального набора, например при доступе к информационным службам факса.
- ▶ **Использование информационных служб факса**

ССЫЛКИ

- ▶ **Использование дисплея**

Дисплей

На дисплее отображается экран <Главный>, предназначенный для запуска операций, а также другие экраны, предназначенные для выбора параметров. На дисплее также можно просмотреть ход выполнения текущего задания и сообщения. Коснитесь дисплея для дальнейшего управления.

Экран <Главный>

Экран <Главный> отображается при включении устройства (ВКЛ) или в результате нажатия клавиши  на панели управления. Этот экран служит для выбора параметров функций.



a Переключение функций

Выбор между функциями копирования, отправки факсов или сканирования. **▶ Копирование** **▶ Факс** **▶ Использование устройства в качестве сканера**

b <Адр. книга>

Отображение адресатов, зарегистрированных в адресной книге. Также используется при регистрации/редактировании адресатов в адресной книге. **▶ Регистрация в адресной книге**

c <Меню>

Данная кнопка служит для выбора <Настройки таймера>, <Настройки> и многих других параметров устройства. **▶ Список меню настройки**

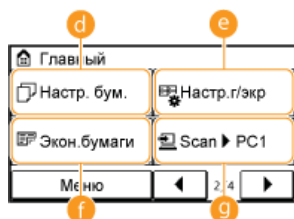

d <Настр. бум.>

Выбор бумаги для печати. Эта кнопка также используется для указания формата и типа бумаги, загруженной в лоток и отверстие ручной подачи. **▶ Определение формата и типа бумаги**

e <Настр. г/экр>

Служит для изменения порядка расположения кнопок на экране <Главный>. **▶ Настройка экрана <Главный>**

f <Экон. бумаги>

Предварительно заданные настройки экономичного использования бумаги предусматривают копирование 2-х страниц (или 4-х страниц) на одном листе бумаги. **▶ Копирование нескольких документов на одном листе (2 на 1/4 на 1)**

g <Scan -> PC1> / <Scan -> PC2>

Предварительная настройка параметров сканирования позволяет запускать операцию сканирования одним прикосновением к этой кнопке. **▶ Использование кнопки <Scan -> PC>**



h <Кпр ИД-кар.>

Предварительно заданные настройки позволяют выполнять копирование обеих сторон водительских прав или любой другой идентификационной карточки в натуральную величину на одной стороне страницы. **▶ Копирование обеих сторон удостоверения личности на одной странице**

i <Однокноп. 1> - <Однокноп. 4>

Для еще более быстрого доступа к номерам адресатов их можно зарегистрировать в виде номеров быстрого

(однокнопочного) набора. **Указание адресатов с помощью кнопок быстрого набора**

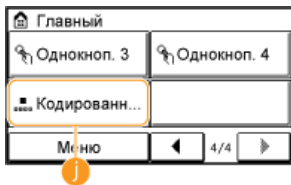

<Кодир. наб.>

Для доступа к номерам адресатов путем ввода трехзначного числа их необходимо зарегистрировать в виде номеров кодированного набора. **Регистрация в адресной книге**

Экран **<Монитор состояния>**

При нажатии кнопки отображается экран, позволяющий просматривать состояние документов, переданных на печать или отправку, а также документов, получаемых по факсу. Кроме того, на экране отображается информация о состоянии устройства, например, уровень тонера или такие сведения о параметрах сети, как IP-адрес устройства.

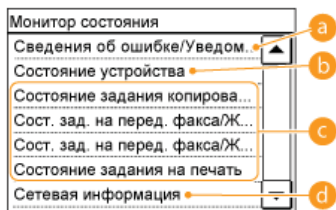

a <Сведения об ошибке/Уведомление>

Отображает сведения о возникших ошибках. **Если появляется сообщение об ошибке**

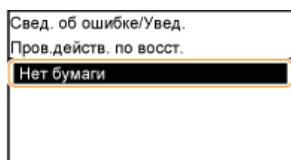

b <Состояние устройства>

Отображает состояние устройства, например оставшийся объем бумаги или тонера.

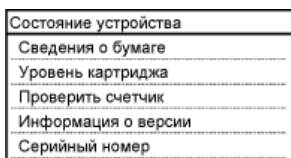

<Сведения о бумаге>

Показывает, загружена ли бумага в каждый из источников бумаги.

<Уровень картриджа>

Отображает оставшийся объем тонера. В зависимости от окружающей среды, в которой находится аппарат, срок службы дополнительных внутренних компонентов может истечь раньше, чем закончится тонер.

<Проверить счетчик>

Отображает общее количество распечаток. **Просмотр значения счетчика**

c Состояние заданий копирования/отправки факса/печати

Отображает текущее состояние выбранного элемента. В качестве примера ниже приведен экран **<Состояние задания копирования>**.



d <Сетевая информация>

Отображает настройки сети, например IP-адрес аппарата, и состояние, например состояние беспроводного подключения по локальной сети.

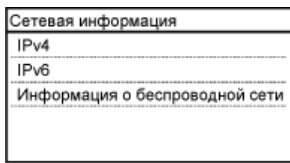

▶ Просмотр параметров сети

При отображении сообщения

Сообщения в верхней части экрана отображаются в тех случаях, когда уровень тонера слишком низкий, или открыта крышка. Дисплей попеременно показывает обычный экран и сообщения.

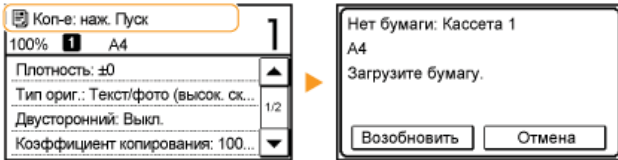

▶ Если появляется сообщение об ошибке

ПРИМЕЧАНИЕ

При отображении <Имеются уведомления.> или <Коснит. значка справа -> необходимо

коснуться элемента ⓘ для просмотра уведомления.

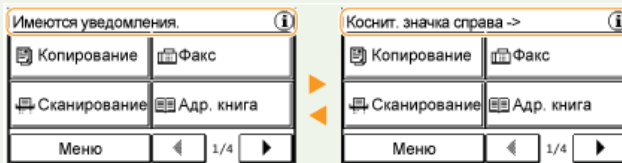

При возникновении ошибки

В некоторых случаях при возникновении ошибки отображаются инструкции по ее устранению. Следуйте указаниям на экране для решения проблемы. Экран отображается при возникновении замятие бумаги, как показано на приведенном ниже примере (▶ Если появляется сообщение об ошибке).



ССЫЛКИ

- ▶ Настройка экрана <Главный>
- ▶ Использование дисплея

Настройка экрана <Главный>

Можно изменить порядок расположения кнопок на экране <Главный> в соответствии с приложением или вашими предпочтениями относительно их расположения.

■ Изменение порядка расположения кнопок на главном экране

1 Нажмите и коснитесь элемента <Настр.г/экр>.

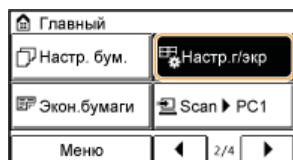

- При появлении экрана с запросом ввода PIN-кода введите соответствующий PIN-код с помощью цифровой клавиатуры, а затем нажмите <Применить>.  **Настройка PIN-кода для адресной книги**

2 Коснитесь элемента <Задать порядок отображения>.

3 Коснитесь кнопки, подлежащей перемещению.

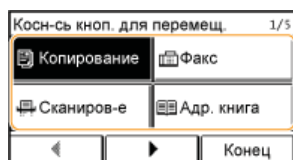

4 Коснитесь элемента <Предыдущ.> или <Далее> для перемещения кнопки, а затем коснитесь <Применить>.

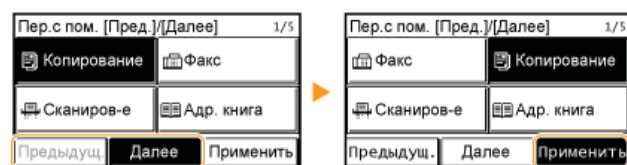



5 Повторите действия, описанные в шаге 3 и шаге 4, для перемещения остальных кнопок.

6 Коснитесь элемента <Конец>.

■ Для вставки пустых ячеек на экране <Главный>

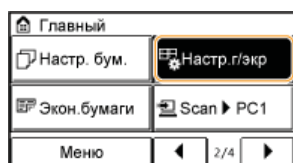
1 Нажмите и коснитесь элемента <Настр.г/экр>.



- При появлении экрана с запросом ввода PIN-кода введите соответствующий PIN-код с помощью цифровой клавиатуры, а затем нажмите <Применить>.  **Настройка PIN-кода для адресной книги**

2 Коснитесь элемента <Вставить и удалить пустое>.

3 Коснитесь кнопки, на место которой вы хотите вставить пустую ячейку и нажмите <Вставить>.

- Для удаления вставленной пустой ячейки выберите ячейку и нажмите <Удалить>, затем перейдите к шагу 5.

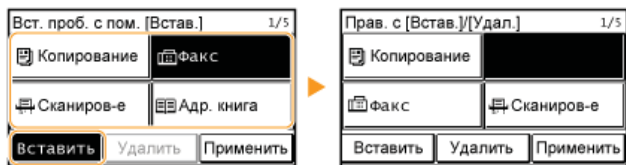

4 Коснитесь элемента <Применить>.

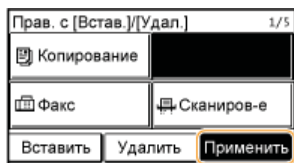

5 Коснитесь элемента <Конец>.

ССЫЛКИ

▶ Дисплей

Использование дисплея

Дисплей представляет собой сенсорный экран, что позволяет управлять устройством, прикасаясь к элементам на экране.

ВАЖНО!

Избегайте указанных ниже действий.

Несоблюдение обозначенных требований может привести к ошибкам в работе дисплея или его повреждению.

- Нажатие на дисплей с применением силы
- Нажатие на дисплей с помощью заостренных предметов (ногтей, шариковой ручки, карандаша и пр.)
- Управление мокрыми/грязными руками
- Управление дисплеем

Касание

Касание дисплея должно производиться быстро и без нажатия. Путем касания можно выбрать элементы или подтвердить выбор.



Продолжительное касание

При продолжительном касании палец на некоторое время задерживается на дисплее. Если отображаемый текст не помещается в одну строку (отображается значок «...»), нажмите и удерживайте строку для просмотра остальной части текста. Также используется для уменьшения/увеличения документа при копировании.



■ Выбор элементов

Для выбора элементов дисплея коснитесь названия элемента или кнопки.

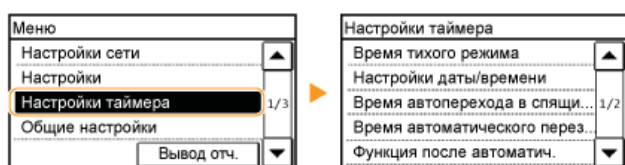

ПРИМЕЧАНИЕ

Элемент выбран по ошибке

Отведите палец в сторону, скользя им по экрану, а затем уберите палец от экрана для отмены сделанного выбора.

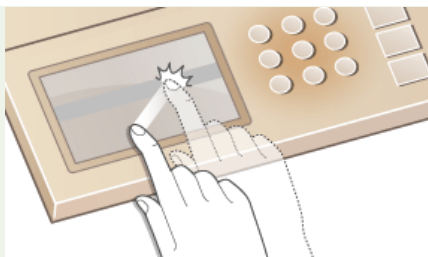

Возврат на предыдущий экран

Нажмите  для возврата на предыдущий экран.

■ Прокрутка информации на экране

При наличии информации, не отображенной ввиду отсутствия пространства на дисплее, появляется полоса прокрутки. При отображении полосы прокрутки нажмите ▲/▼ для прокрутки информации на экране. Информация выводится на экран постранично, при этом в полосе прокрутки отображается номер страницы.



■ Изменение значений и параметров

Изменение значений

Коснитесь элемента ▲/▼ для ввода значений. Отображение значка (см. пример ниже) в верхней левой части экрана говорит о том, что значения можно ввести напрямую посредством цифровых клавиш.

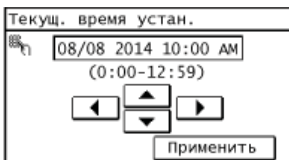

ПРИМЕЧАНИЕ

Перемещение курсора

Перемещение курсора осуществляется путем касания элемента ◀/▶.

Изменение значений параметров

Для настройки значений с помощью шкалы нажмите <-> / <+>.



СОВЕТЫ

- Можно изменить различные параметры, связанные с отображением, например скорость прокрутки или используемый язык.
 - ▶ **Настройки отображения**
- Изменение экрана, который автоматически отображается, если аппарат бездействует в течение указанного количества времени.

Ввод текста

Для ввода текста и значений используется дисплей и цифровые клавиши. ► **Регистрация адресной книги с помощью Удаленного ИП**

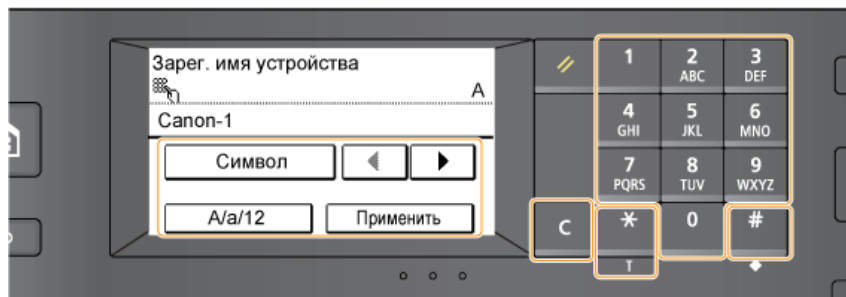

Переключение типа текста

Нажмите <A/a/12> для переключения типа вводимого текста. Выбранный в настоящее время тип текста указывается символами «A», «a» или «12», отображенными выше и правее поля ввода текста.

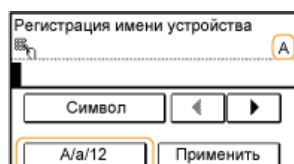











ПРИМЕЧАНИЕ

Можно также нажать  для переключения типа текста.

Типы текста, который можно ввести

Для ввода текста используется дисплей и цифровые клавиши. Ниже приводится текст, допустимый для ввода.

Клавиша	ARU	aEn	12
		@ . - _ /	1
	АБВГабвг	ABCabc	2
	ДЕЁЖдеёж	DEFdef	3
	ЗИЙКзийк	GHIghi	4
	ЛМНОлмно	JKLjkl	5
	ПРСТпрст	MNOmno	6
	УФХЦуфхц	PQRSpqrs	7
	ЧШЩъчшщъ	TUVtuv	8
	ЬЪЭЮяьэюя	WXYZwxyz	9
	(Не доступно)		0



ПРИМЕЧАНИЕ

Для отображения допустимых символов на экране, нажмите  или коснитесь <Символ>, если типом вводимого текста является <A> или <a>. Для ввода символов необходимо их коснуться.

Удаление текста











При каждом нажатии  удаляется по одному символу. Нажмите и удерживайте  для удаления всего введенного текста.

Перемещение курсора (ввод пробела)

Коснитесь  или  для перемещения курсора. Чтобы ввести пробел, переместите курсор к концу текста и коснитесь элемента .

Пример ввода текста и числовых значений

Пример: «Canon-1»

- 1 Выполняйте повторные касания элемента <A/a/12> (или нажмите ) до тех пор, пока не будет выбран <A>.
- 2 Нажимайте , пока не будет выбрана буква «С».
- 3 Выполняйте повторные касания элемента <A/a/12> (или нажмите ) до тех пор, пока не будет выбран <a>.
- 4 Нажимайте , пока не будет выбрана буква «а».
- 5 Нажимайте , пока не будет выбрана буква «п».
- 6 Нажимайте , пока не будет выбрана буква «о».
- 7 Нажимайте , пока не будет выбрана буква «п».
- 8 Нажимайте , пока не будет выбран символ «-».
- 9 Выполняйте повторные касания элемента <A/a/12> (или нажмите ) до тех пор, пока не будет выбран <12>.
- 10 Нажмите кнопку .
- 11 Коснитесь элемента <Применить>.

Размещение документов

Поместите документы на стекло экспонирования или загрузите их в устройство подачи. Используйте стекло экспонирования для сканирования тяжелых или переплетенных документов, таких как книги. В устройство подачи можно загрузить два и более документов для выполнения непрерывного сканирования. Сведения о типах документов, которые можно размещать на стекле экспонирования или в устройстве подачи, а также информацию о сканируемой области документа см. в **Тип документа** или **Область сканирования**.



► **Размещение документов на стекле экспонирования**

► **Размещение документов в податчике**

ВАЖНО!

Используйте только полностью сухие документы

Убедитесь, что клей, чернила или корректирующая жидкость полностью высохли, перед тем как поместить документа на стекло экспонирования или в податчик.

Предотвращение замятия бумаги

Не помещайте в устройство подачи следующие типы документов, так как они могут вызвать замятие бумаги:

- мятую бумагу или бумагу с изломами;
- документы на копировальной бумаге или бумаге с копирующей стороной;
- скрученную или рулонную бумагу;
- Бумага с покрытием
- рваную бумагу;
- документы на папиросной или очень тонкой бумаге;
- документы со скрепками или клипсами;
- документы, напечатанные на термопринтере;
- прозрачные пленки.



ПРИМЕЧАНИЕ

Для более точного сканирования документов

Документы, помещенные в податчик, сканируются по мере подачи в устройство. Документы, помещенные на стекло экспонирования, остаются в фиксированном положении в течение всего сканирования. Для достижения более точных результатов сканирования рекомендуется помещать документы на стекло экспонирования.

Сканирование кальки и пленки

Чтобы отсканировать прозрачные документы (например, кальку или пленку), поместите их на стекло экспонирования.

Размещение документов на стекле экспонирования

1 Откройте податчик.

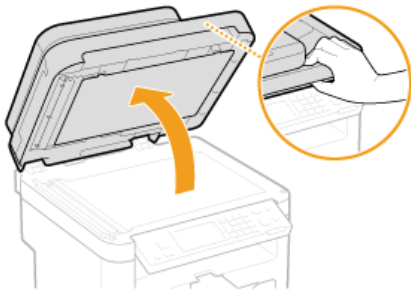

2 Поместите документ на стекло экспонирования лицевой стороной вниз.

- Выровняйте угол документа относительно левого верхнего угла стекла экспонирования.

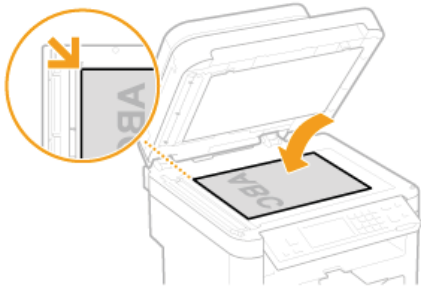

ПРИМЕЧАНИЕ

Чтобы отсканировать прозрачные документы (например, кальку или пленку), накройте их чистой белой бумагой.

3 Аккуратно закройте устройство подачи.

- Устройство готово к сканированию документа.
- После завершения сканирования уберите документ со стекла экспонирования.

Размещение документов в податчике

1 Откройте лоток подачи документов.

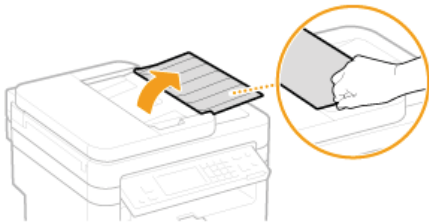

2 Раздвиньте направляющие документа.

- Разведите направляющие документа, чтобы расстояние между ними было чуть больше, чем фактическая ширина документа.



3 Пролистайте стопку документов и выровняйте ее края.

- Пролистывайте стопку документов небольшими порциями, затем выровняйте края, несколько раз постучав стопкой по плоской поверхности.



4 Поместите документы в податчик лицевой стороной вверх.

- Убедитесь, что высота стопки документов не выходит за ограничительные направляющие (а).

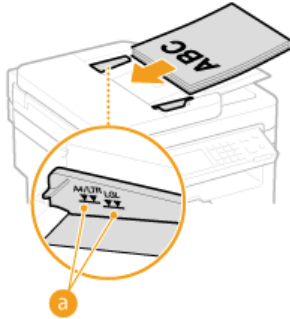

ВАЖНО!

- Не загружайте в лоток бумагу разного формата одновременно.
- Одновременно можно подавать до 50 листов*. При загрузке более 50 листов сканирование может остановиться или может произойти замятие бумаги.

*Для MF226dn / MF217w / MF216n доступна загрузка до 35 листов.

5 Выровняйте направляющие для документов по краям документа

- Сдвиньте направляющие, пока они не будут выровнены относительно краев бумаги.



- Устройство готово к сканированию документа.

ВАЖНО!

Выровняйте направляющие для документов точно по краям документа

Направляющие, находящиеся на расстоянии от стопки или же слишком сильно сдавливающие стопку бумаги, могут привести к нарушению подачи или замятию бумаги.

При сканировании документов

Не добавляйте и не убирайте документы.

После завершения сканирования

Извлеките отсканированные документы из-под лотка податчика во избежание замятия бумаги.

Загрузка бумаги

Можно загрузить бумагу в лоток для бумаги или отверстие для ручной подачи. Загрузите в лоток бумагу, которая используется чаще всего. Лоток для бумаги удобен при работе с большими объемами бумаги. Используйте отверстие для ручной подачи, если необходимо временно использовать размер или тип бумаги, отличающийся от бумаги, загруженный в лоток. Доступные размеры бумаги см. в разделе **Бумага**.

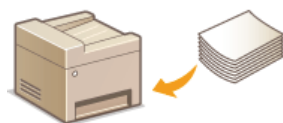

Тип бумаги и настройка аппарата

См. таблицу ниже для определения настроек бумаги в соответствии с ее типом и весом для последующей загрузки в источник бумаги. См. **Определение формата и типа бумаги**, чтобы получить информацию о выборе настроек бумаги для аппарата. Объем бумаги, допустимый для загрузки в каждый из источников, см. в разделе **Бумага**.

Тип бумаги	Плотность бумаги	Параметр бумаги в устройстве
Обычная бумага	60–90 г/м ²	<Обычная (60-90 г/м2)>
		<Обычная L (60-90 г/м2)>*
Восстановленная бумага	60–90 г/м ²	<Восстановленная>
Цветная бумага	60–90 г/м ²	<Цветная>
Плотная бумага	90–120 г/м ²	<Плотная 1 (90-120 г/м2)>
	120–163 г/м ²	<Плотная 2 (120-163 г/м2)>
Документная бумага	60–90 г/м ²	<Документная 1 (60-90 г/м2)>
	90–120 г/м ²	<Документная 2 (90-120 г/м2)>
	120–163 г/м ²	<Документная 3 (120-163 г/м2)>
Конверт	—	<Конверт>
ОНР-пленка	—	<ОНР-пленка>
Этикетка	—	<Этикетки>

* При выборе настройки <Обычная> и наличии скрученной распечатки укажите <Обычная L> и выполните печать еще раз.

ВАЖНО!

Не используйте следующие типы бумаги:

- мятую бумагу или бумагу с изломами;
- скрученную или рулонную бумагу;
- рваную бумагу;
- влажную бумагу;
- очень тонкую бумагу;
- документы, напечатанные на термопринтере;
- текстурную бумагу;
- глянцевую бумагу.

Эксплуатация и хранение бумаги

- Храните бумагу на плоской поверхности.
- Храните бумагу в оригинальной упаковке, чтобы защитить ее от влаги и излишней сухости.

- Не храните бумагу так, чтобы она заворачивалась или складывалась.
- Не храните бумагу вертикально или в слишком большой стопке.
- Не подвергайте бумагу воздействию прямых солнечных лучей и не храните ее в условиях высокой влажности, в слишком сухих или подверженных резким перепадам температур или влажности помещениях.

ПРИМЕЧАНИЕ

Печать на бумаге, содержащей абсорбированную влагу

На задней стороне панели управления и в области вывода бумаги могут возникать пар или капли воды. В этом нет ничего необычного — такое может произойти вследствие испарения влаги, содержащейся в бумаге, что вызвано нагревом при фиксации тонера на бумаге (особенно часто это происходит при низкой температуре в помещении).

ССЫЛКИ

- ▶ [Регистрация специального формата бумаги](#)

Загрузка бумаги в лоток

Загрузите в лоток бумагу, которая используется чаще всего. Если необходимо использовать бумагу, отличающуюся от загруженной в лоток, подайте ее через отверстие для ручной подачи. **⚠ Загрузка бумаги в отверстие для ручной подачи**

ВАЖНО!

Загружайте бумагу в книжной ориентации

Бумагу нельзя загрузить в альбомной ориентации. Загружайте бумагу в книжной ориентации.

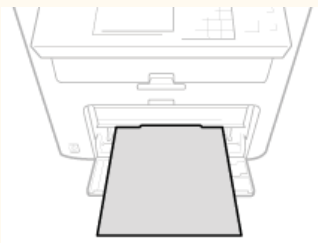

1 Поднимите пылезащитную крышку.

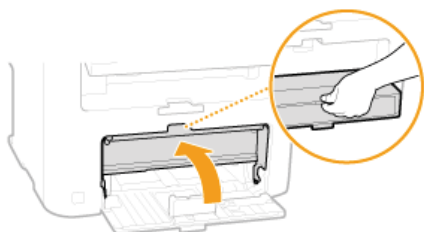

2 Раздвиньте направляющие для бумаги.

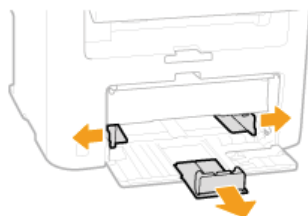

ПРИМЕЧАНИЕ

Сокращения размеров на направляющих

Сокращения, нанесенные на направляющие для бумаги в лотке, обозначают следующие размеры:

- LGL: Legal
- LTR: Letter
- STMT: Statement
- EXEC: Executive

3 Вставьте бумагу в лоток для бумаги до упора.

- Чтобы выровнять края стопки, пролистайте листы и выровняйте их на ровной поверхности.

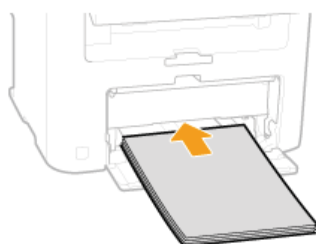

ВАЖНО!**При загрузке бумаги соблюдайте метку максимальной загрузки.**

Убедитесь, что высота стопки бумаги не выходит за ограничительные направляющие (а). Загрузка слишком большой стопки бумаги может привести к ее замятию.

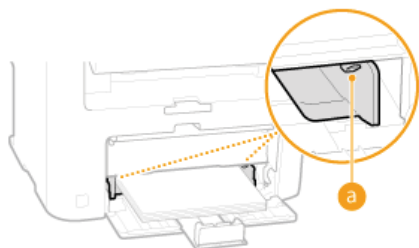
**ПРИМЕЧАНИЕ**

При загрузке конвертов или бумаги с логотипом ознакомьтесь с разделом **Загрузка конвертов** или **Загрузка уже отпечатанной бумаги**.

4 Выровняйте направляющие для бумаги точно по краям стопки.

- Сдвиньте направляющие в сторону стопки бумаги для достижения оптимальной ширины между направляющими.

**ВАЖНО!****Выровняйте направляющие для бумаги точно по краям бумаги.**

Направляющие, находящиеся на расстоянии от стопки или же слишком сильно сдавливающие стопку бумаги, могут привести к нарушению подачи или замятию бумаги.

5 Опустите пылезащитную крышку.**ПРИМЕЧАНИЕ****При загрузке бумаги формата Legal**

Направляющие для бумаги необходимо расширить. Откройте удлинитель пылезащитной крышки, а затем опустите пылезащитную крышку.

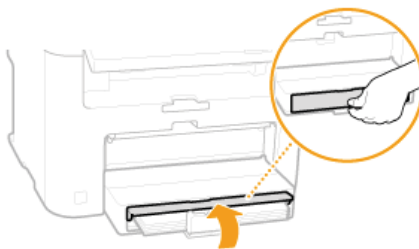
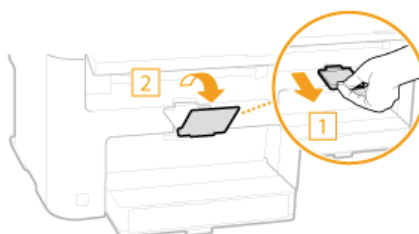
**6 Выдвинете стопор для бумаги и откройте.****» Перейдите к разделу **Определение формата и типа бумаги******ВАЖНО!****При изменении типа или формата бумаги**

Заводские параметры для размера и типа бумаги: <A4> и <Обычная (60-90 г/м2)>, соответственно. После загрузки другого размера и типа бумаги в устройство обязательно измените параметры. Если не изменить эти параметры, устройство не будет печатать надлежащим образом.

Печать с обратной стороны отпечатанного листа (ручная двусторонняя печать)

Можно печатать на обратной стороне отпечатанного листа. Расправьте загнутые края распечатки и вставьте ее в отверстие ручной подачи бумаги (**Загрузка бумаги в отверстие для ручной подачи**) стороной для печати вверх (распечатанной стороной вниз).

- Загружайте по одному листу.
- Можно использовать только отпечатки, сделанные на этом устройстве.
- Нельзя печатать на же отпечатанной стороне.
- При использовании бумаги А5 обратная сторона может не печататься надлежащим образом.

ССЫЛКИ

▶ **Бумага**

Загрузка бумаги в отверстие для ручной подачи

Если необходимо использовать бумагу, отличающуюся от загруженной в лоток, подайте ее через отверстие для ручной подачи. Загрузите в лоток бумагу, которая используется чаще всего. **Загрузка бумаги в лоток**

ВАЖНО!

Загружайте бумагу в книжной ориентации

Бумагу нельзя загрузить в альбомной ориентации. Загружайте бумагу в книжной ориентации.

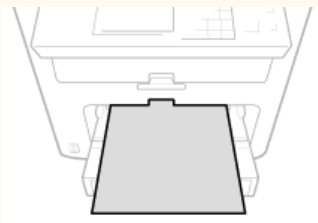

1 Откройте крышку отверстия для ручной подачи.

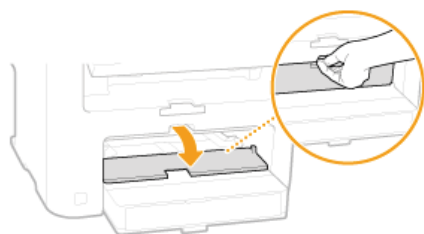

2 Раздвиньте направляющие для бумаги.

- Раздвиньте направляющие для бумаги.

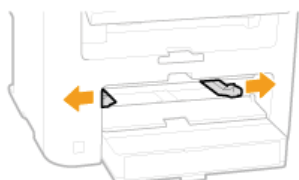

3 Вставьте бумагу в отверстие для ручной подачи до упора.

- Загружайте бумагу в книжной ориентации (коротким краем в сторону устройства) стороной для печати вверх. Бумагу нельзя загрузить в альбомной ориентации.

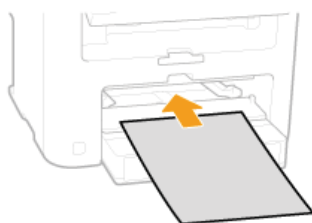

ПРИМЕЧАНИЕ

При загрузке конвертов или бумаги с логотипом ознакомьтесь с разделом **Загрузка конвертов** или **Загрузка уже отпечатанной бумаги**.

4 Выровняйте направляющие для бумаги точно по краям стопки.

- Сдвиньте направляющие, пока они не будут выровнены относительно краев бумаги.

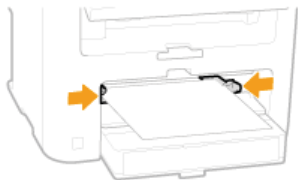

ВАЖНО!

Выровняйте направляющие для бумаги точно по краям бумаги.

Направляющие, находящиеся на расстоянии от стопки или же слишком сильно сдавливающие стопку бумаги, могут привести к нарушению подачи или замятию бумаги.

5 Выдвинете стопор для бумаги и откройте.

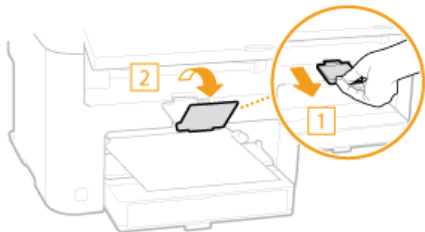

» Перейдите к разделу **Определение формата и типа бумаги**

Загрузка конвертов

Обязательно распрямите любые загибы на конвертах перед загрузкой. Кроме того, обратите внимание на ориентацию конвертов и какой стороной они обращены вверх.

- 🔍 **Перед загрузкой конвертов**
- 🔍 **Ориентация при загрузке**

ПРИМЕЧАНИЕ

В этом разделе описывается, как загружать конверты в нужной вам ориентации, а также приведены процедуры, которые следует выполнить до загрузки конвертов. Описание общей процедуры загрузки конвертов в лоток для бумаги или отверстие для ручной подачи см. в [🔍 Загрузка бумаги в лоток](#) или [🔍 Загрузка бумаги в отверстие для ручной подачи](#).

Перед загрузкой конвертов

Выполните приведенную ниже процедуру для подготовки конвертов к печати.

ПРИМЕЧАНИЕ

В отверстие ручной подачи можно загружать только по одному конверту. Выполните действия 1—4, описанные ниже, для подготовки конверта к загрузке.

- 1** Закройте отворот каждого конверта.



- 2** Распрямите их, чтобы выпустить излишний воздух, убедитесь, что края конверта вплотную прилегают друг к другу.



- 3** Размягчите любые жесткие углы конвертов и распрямите сгибы.

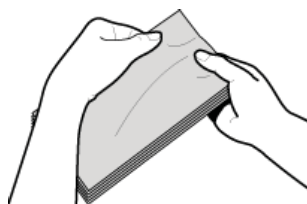

- 4** Выверните края конверта на плоской поверхности.

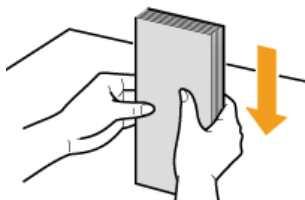

Ориентация при загрузке

Загрузите конверты в книжной ориентации (короткий край в сторону устройства) лицевой стороной (без полосы клея) вверх.

ПРИМЕЧАНИЕ

Конверты следует загружать, соблюдая одинаковую ориентацию при загрузке в лоток для бумаги и отверстие ручной подачи.

Загрузите конверты таким образом, чтобы их клапаны были расположены слева.

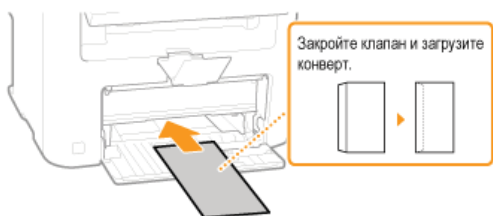

Загрузка уже отпечатанной бумаги

При использовании бумаги с предварительно напечатанным логотипом обратите внимание на ориентацию листа при загрузке. Загружайте бумагу правильно, чтобы печать выполнялась на соответствующей стороне листа с логотипом.



- ▶ Создание 1-сторонних отпечатков на бумаге с логотипами
- ▶ Создание 2-сторонних отпечатков на бумаге с логотипами

ПРИМЕЧАНИЕ

В этом разделе описывается, в основном, как загружать уже отпечатанную бумагу с правильным размещением лицевой стороны и в надлежащей ориентации. Описание общей процедуры загрузки конвертов в лоток для бумаги или отверстие для ручной подачи см. в ▶ [Загрузка бумаги в лоток](#) или ▶ [Загрузка бумаги в отверстие для ручной подачи](#).

Создание 1-сторонних отпечатков на бумаге с логотипами

Загрузите бумагу стороной с логотипом (на которой следует напечатать документ) вверх.

ВАЖНО!

В устройство ручной подачи следует загружать только по одному листу бумаги.

Печать на бумаге с логотипами в книжной ориентации



Печать на бумаге с логотипами в альбомной ориентации



Создание 2-сторонних отпечатков на бумаге с логотипами (MF229dw / MF226dn)

Загрузите бумагу лицевой стороной с логотипом (на которой следует напечатать первую страницу документа) вниз.

Печать на бумаге с логотипами в книжной ориентации



Печать на бумаге с логотипами в альбомной ориентации

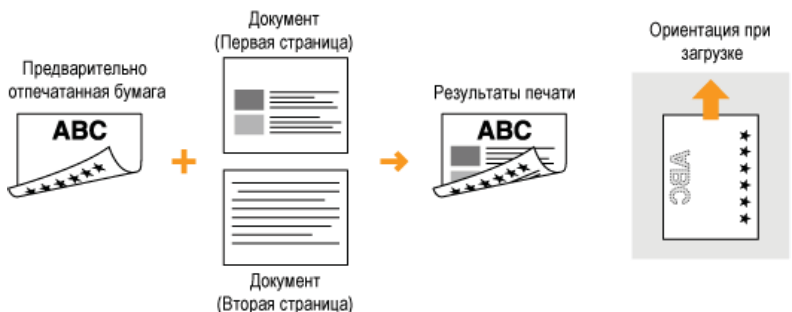

ПРИМЕЧАНИЕ

Настройка <Переключить способ подачи бумаги> для (MF229dw / MF226dn)

При печати на предварительно отпечатанной бумаге необходимо изменить ориентацию и направление лицевой стороны загружаемой бумаги при каждой очередной 1-сторонней и 2-сторонней печати. Однако если для <Переключить способ подачи бумаги> задан параметр <Приоритет стороны печати>, то ориентация и направление лицевой стороны, используемая для загрузки предварительно отпечатанной бумаги для процесса двусторонней печати (стороной с логотипом вниз), также может быть применена для односторонней печати. Этот параметр особенно полезен при частой 1- и 2-сторонней печати. ➤ **Переключить способ подачи бумаги**

Определение формата и типа бумаги

Необходимо указать параметры размера и типа бумаги в соответствии с загруженной бумагой. Обязательно измените параметры бумаги при загрузке бумаги, отличающейся от используемой ранее.

ВАЖНО!

Если этот параметр не соответствует размеру и типу загруженной бумаги, может произойти замятие бумаги или возникнуть ошибка печати.

- 1 Нажмите  и коснитесь элемента <Настр. бум.>.

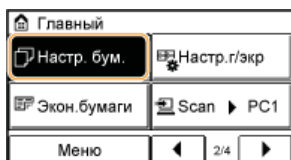

- 2 Коснитесь элемента <Унив. лоток> или <Кассета 1>.

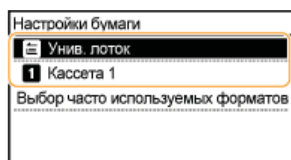

- 3 Выберите размер загружаемой бумаги.

- Если размер загружаемой бумаги не отображается на дисплее, коснитесь элемента <Друг. разм.>.

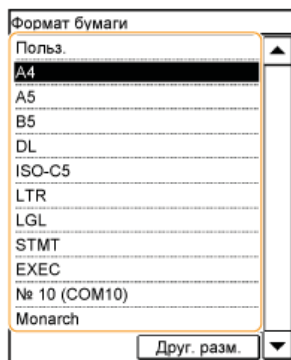

- 4 Выберите тип загружаемой бумаги.

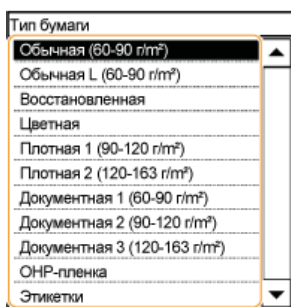

СОВЕТЫ

Если известен наиболее часто используемый формат бумаги

Можно настроить устройство таким образом, чтобы на экране выбора отображались только часто используемые форматы

бумаги.

- 1 Коснитесь элемента <Настр. бум.>.

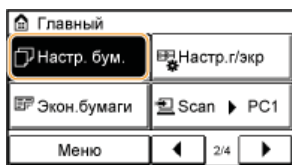

- 2 Коснитесь элемента <Выбор часто используемых форматов>.

- 3 Коснитесь элемента <Универсальный лоток> или <Кассета 1>.

- 4 Выберите и отметьте галочкой частой используемый размер бумаги.

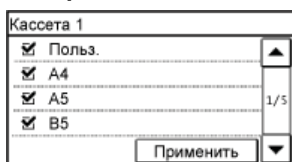

ПРИМЕЧАНИЕ

Не отмеченные галочкой размеры бумаги отображены на экране <Другие размеры>.

- 5 Коснитесь элемента <Применить>.

ССЫЛКИ

- ▶ [Загрузка бумаги в лоток](#)
- ▶ [Бумага](#)

Регистрация специального формата бумаги

Можно зарегистрировать только один часто используемый формат бумаги для лотка и устройства ручной подачи.

- 1 Нажмите  и коснитесь элемента <Настр. бум.>.

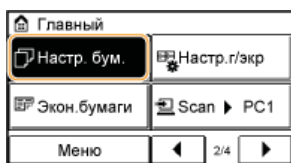

- 2 Коснитесь элемента <Унив. лоток> или <Кассета 1>.

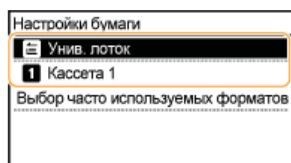

- 3 Коснитесь элемента <Пользовательский>.

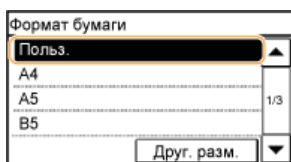

- 4 Укажите размер бумаги.

- 1 Укажите длину стороны <X> (более короткой стороны).

- Коснитесь элемента <X>.
- Введите длину стороны <X>, используя ▲/▼ и ◀/▶ для перемещения курсора между цифрами в процессе ввода целых чисел и дробных частей, а затем выберите <Применить>.



- 2 Укажите длину стороны <Y> (более длинной стороны).

- Коснитесь элемента <Y>.
- Укажите длину стороны <Y> и коснитесь элемента <Применить>.

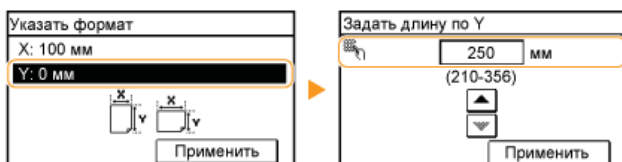

- 3 Коснитесь элемента <Применить>.



5 Выберите тип бумаги.



ССЫЛКИ

- ▶ Загрузка бумаги в лоток
- ▶ Загрузка бумаги в отверстие для ручной подачи

Регистрация в адресной книге



Можно зарегистрировать часто используемых адресатов в адресной книге, чтобы затем без труда выбирать их при первой же необходимости. Вы можете внести до 104 мест назначения в адресную книгу. Адресатов можно искать по алфавиту, в списках адресной книги или путем ввода трехзначных номеров (кодированные номера набора). (▶ **Регистрация адресатов в адресной книге**). Можно определять адресатов еще быстрее, используя приведенные ниже возможности.

■ Однокнопочный набор

Регистрация большого количества адресов в адресной книге усложняет поиск нужного адресата. Во избежание этой ситуации регистрируйте часто используемых адресатов в списке «Номера однокнопочного набора». Это позволяет отображать их путем нажатия кнопок быстрого набора на экране <Главный>. Для кнопки быстрого набора можно зарегистрировать до 4 адресатов.

▶ **Регистрация адресатов для однокнопочного набора**

■ Групповой набор

Можно выбрать несколько уже зарегистрированных адресатов и зарегистрировать их как группу. Можно отправлять факсы нескольким адресатам одновременно. В группе можно зарегистрировать до 50 адресатов. Для кнопки быстрого набора можно также зарегистрировать группы. ▶ **Регистрация нескольких адресатов для группового набора**

ПРИМЕЧАНИЕ

- Можно сохранить адресную книгу в виде файла на компьютере (однако невозможно редактировать адресную книгу на компьютере). Можно также импортировать сохраненную адресную книгу с компьютера на устройство. ▶ **Сохранение/загрузка адресной книги с помощью Удаленного ИП**
- Можно напечатать список адресатов, зарегистрированных в адресной книге.
▶ **Список адресной книги**

ССЫЛКИ

▶ **Выбор из адресной книги**

Регистрация адресатов в адресной книге

В адресной книге можно зарегистрировать до 100 адресатов для кнопки кодированного набора. Зарегистрированных адресатов можно редактировать или удалять.

1 Нажмите и коснитесь элемента <Адр. книга>.

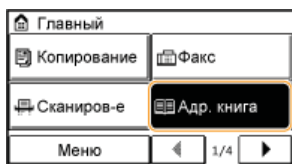

2 Коснитесь элемента <Регист. адр.>.

- При появлении экрана с запросом ввода PIN-кода введите соответствующий PIN-код с помощью цифровой клавиатуры, а затем нажмите <Применить>.  **Настройка PIN-кода для адресной книги**

3 Выберите <Кодированный набор> ► <Факс> ► <Имя>.

- Регистрация <Имя> не является обязательной. Если зарегистрировать <Имя>, то поиск адресата можно выполнять в алфавитном порядке.

4 Введите имя с помощью цифровых клавиш, а затем нажмите <Применить>.

5 Коснитесь элемента <Номер факса>.

6 Введите номер с помощью цифровых клавиш и нажмите <Применить>.

■ Использование расширенных параметров

После нажатия <Сведения> появляется экран, схожий со следующим экраном.

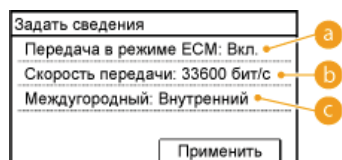

a <Передача в режиме ESM>

При возникновении ошибки в отправляемом изображении ошибка проверяется и корректируется с целью предотвращения отправки некачественного изображения при установке параметра <Вкл.>.

b <Скорость передачи>

Если запуск передачи занимает слишком много времени, к примеру, ввиду плохого качества соединения, можно откорректировать начальную скорость передачи путем постепенного снижения скорости с максимального значения, равного «33 600 бит/с».

c <Междугородный>

При регистрации международных номеров факса укажите <Международные (1)> - <Международные (3)>, в зависимости от условий передачи.

ПРИМЕЧАНИЕ

Помимо прочего, можно указать расширенные параметры адресатов: <Меню> ► <Настройки факса>. Однако, настройки, выполненные через <Адр. книга>, применяются к расширенным параметрам адресатов, зарегистрированных в адресной книге.

Коснитесь элемента <Применить>.

7

- Адресатам автоматически задается трехзначный номер. Этот номер доступен для изменений после регистрации.

Факс
Имя: Сапоп
Номер факса: 123xxxxxxx
Кодированный набор: 001
Применить

■ Редактирование содержимого зарегистрированных адресатов

После регистрации адресатов можно изменить содержимое адресатов, например номера, имена, типы и кодированные номера набора.

- 1 Нажмите  и коснитесь элемента <Адр. книга>.

Главный	Факс
Копирование	Адр. книга
Сканиров-е	
Меню	1/4

- 2 Коснитесь элемента <Свед./Правк.>.

- 3 Используйте / для выбора вкладки с адресатом, который нужно отредактировать, а затем нажмите на строку с нужным адресатом.

- 4 Коснитесь элемента <Правка>.

- При появлении экрана с запросом ввода PIN-кода введите соответствующий PIN-код с помощью цифровой клавиатуры, а затем нажмите <Применить>.  **Настройка PIN-кода для адресной книги**

- 5 Выберите элемент, подлежащий редактированию, внесите изменения, а затем нажмите <Применить>.

- 6 Коснитесь элемента <Применить>.

Факс
Имя: Сапоп
Номер факса: 123xxxxxxx
Кодированный набор: 001
Применить

■ Удаление зарегистрированного адресата

- 1 Нажмите  и коснитесь элемента <Адр. книга>.

Главный	Факс
Копирование	Адр. книга
Сканиров-е	
Меню	1/4

- 2 Коснитесь элемента <Свед./Правк.>.

- 3 Используйте / для выбора вкладки с адресатом, который нужно отредактировать, а затем нажмите на строку с нужным адресатом.

- 4 Коснитесь элемента <Удалить>.

- При появлении экрана с запросом ввода PIN-кода введите соответствующий PIN-код с помощью цифровой клавиатуры, а затем нажмите <Применить>.  **Настройка PIN-кода для адресной книги**

5 Коснитесь элемента <Да>.

Регистрация адресатов для однокнопочного набора

Для кнопок быстрого набора можно зарегистрировать наиболее часто используемых адресатов. Адресатов можно незамедлительно вывести на экран путем нажатия кнопок быстрого доступа на главном экране. Зарегистрированных адресатов можно редактировать или удалять (☞ **Регистрация адресной книги с помощью Удаленного ИП**). Для кнопки быстрого набора можно зарегистрировать до 4 адресатов.

1 Нажмите и коснитесь элемента <Адр. книга>.

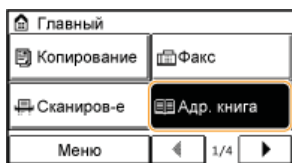

2 Коснитесь элемента <Регист. адр.>.

- При появлении экрана с запросом ввода PIN-кода введите соответствующий PIN-код с помощью цифровой клавиатуры, а затем нажмите <Применить>. ☞ **Настройка PIN-кода для адресной книги**

3 Выберите <Однокнопочный набор> ► <Факс>.

4 Коснитесь номера, подлежащего регистрации.

- Позднее можно заменить этот номер другим номером.

5 Коснитесь элемента <Имя>.

- Регистрация <Имя> не является обязательной. Если зарегистрировать <Имя>, то поиск адресата можно выполнять в алфавитном порядке.

6 Введите имя с помощью цифровых клавиш, а затем нажмите <Применить>.

7 Коснитесь элемента <Номер факса>.

8 Введите номер с помощью цифровых клавиш и нажмите <Применить>.

■ Использование расширенных параметров

После нажатия <Сведения> появляется экран, схожий со следующим экраном.

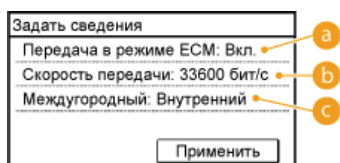

a <Передача в режиме ESM>

При возникновении ошибки в отправляемом изображении ошибка проверяется и корректируется с целью предотвращения отправки некачественного изображения при установке параметра <Вкл.>.

b <Скорость передачи>

Если запуск передачи занимает слишком много времени, к примеру, ввиду плохого качества соединения, можно откорректировать начальную скорость передачи путем постепенного снижения скорости с максимального значения, равного «33 600 бит/с».

c <Междугородный>

При регистрации международных номеров факса укажите <Международные (1)> - <Международные (3)>, в зависимости от условий передачи.

ПРИМЕЧАНИЕ

Помимо прочего, можно указать расширенные параметры адресатов: <Меню> ► <Настройки факса>. Однако, настройки, выполненные через <Адр. книга>, применяются к расширенным параметрам адресатов,

зарегистрированных в адресной книге.

9 Коснитесь элемента <Применить>.

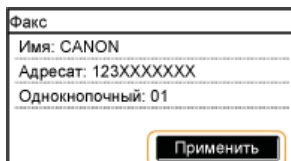

■ Редактирование содержимого зарегистрированных адресатов в списке однокнопочного набора

Можно отредактировать сохраненную информацию путем изменения зарегистрированных номеров или имен, а также изменения номеров, внесенных в список однокнопочного набора.

1 Нажмите и коснитесь элемента <Адр. книга>.

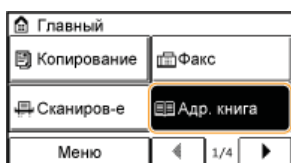

2 Коснитесь элемента <Свед./Правк.>.

3 Выберите с помощью / , а затем коснитесь строки адресата, информацию о котором нужно изменить.

4 Коснитесь элемента <Правка>.

- При появлении экрана с запросом ввода PIN-кода введите соответствующий PIN-код с помощью цифровой клавиатуры, а затем нажмите <Применить>. ➔ **Настройка PIN-кода для адресной книги**

5 Выберите элемент, подлежащий редактированию, внесите изменения, а затем нажмите <Применить>.

6 Коснитесь элемента <Применить>.

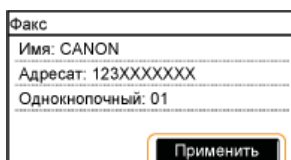

■ Удаление зарегистрированного адресата

1 Нажмите и коснитесь элемента <Адр. книга>.

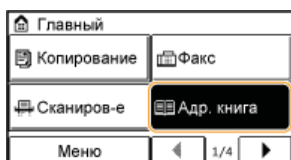

2 Коснитесь элемента <Свед./Правк.>.

3 Выберите с помощью / , а затем коснитесь строки адресата, информацию о котором нужно удалить.

4 Коснитесь элемента <Удалить>.

- При появлении экрана с запросом ввода PIN-кода введите соответствующий PIN-код с помощью цифровой клавиатуры, а затем нажмите <Применить>. **🔴 Настройка PIN-кода для адресной книги**

5 Коснитесь элемента <Да>.

Регистрация нескольких адресатов для группового набора

Нескольких адресатов можно объединять в группы. После регистрации группы можно добавлять и удалять адресатов.

- 1 Нажмите  и коснитесь элемента <Адр. книга>.

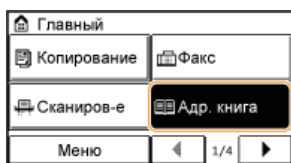

- 2 Коснитесь элемента <Регист. адр.>.

- При появлении экрана с запросом ввода PIN-кода введите соответствующий PIN-код с помощью цифровой клавиатуры, а затем нажмите <Применить>.  **Настройка PIN-кода для адресной книги**

- 3 Коснитесь элемента <Кодированный набор>.

- Для кнопки быстрого набора можно также зарегистрировать группы. Выберите <Однокнопочный набор> для регистрации группы адресатов в качестве номера однокнопочного набора.

- 4 Коснитесь элемента <Группа>.

- 5 Коснитесь элемента <Имя>.

- Регистрация <Имя> не является обязательной. Если зарегистрировать <Имя>, то поиск адресата можно выполнять в алфавитном порядке.

- 6 Введите имя с помощью цифровых клавиш, а затем нажмите <Применить>.

- 7 Коснитесь элемента <Количество адресатов>.

- 8 Коснитесь элемента <Добавить>.

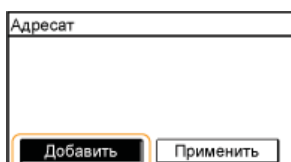

- 9 С помощью   выберите вкладку и адресата, подлежащего регистрации.



- 10 Коснитесь элемента <Добавить>.

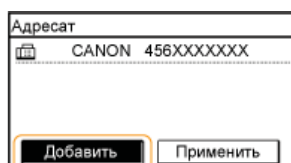

- 11 Повторяйте шаги 8—9 до тех пор, пока не будут зарегистрированы все адресаты, а затем нажмите <Применить>.

- 12 Коснитесь элемента <Применить>.

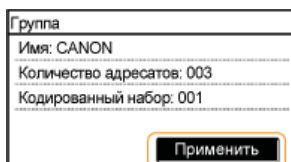

■ Редактирование содержимого зарегистрированных групп

После регистрации адресатов можно изменить содержимое групп, например имена, адресатов и кодированные номера набора.

- 1 Нажмите  и коснитесь элемента <Адр. книга>.

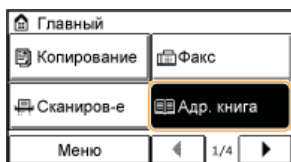

- 2 Коснитесь элемента <Свед./Правк.>.

- 3 Выберите <00> с помощью  / , а затем коснитесь строки адресата, информацию о котором нужно изменить.

- 4 Коснитесь элемента <Правка>.

- При появлении экрана с запросом ввода PIN-кода введите соответствующий PIN-код с помощью цифровой клавиатуры, а затем нажмите <Применить>.  **Настройка PIN-кода для адресной книги**

- 5 Выберите элемент, подлежащий редактированию, внесите изменения, а затем нажмите <Применить>.

- 6 Коснитесь элемента <Применить>.

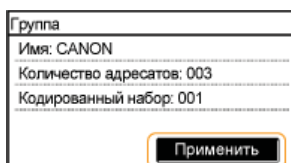

■ Удаление группы

- 1 Нажмите  и коснитесь элемента <Адр. книга>.

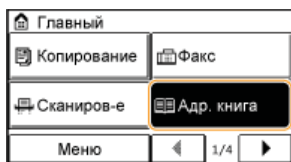

- 2 Коснитесь элемента <Свед./Правк.>.

- 3 Выберите <00> с помощью  / , а затем коснитесь строки адресата, информацию о котором нужно удалить.

- 4 Коснитесь элемента <Удалить>.

- При появлении экрана с запросом ввода PIN-кода введите соответствующий PIN-код с помощью цифровой клавиатуры, а затем нажмите <Применить>.  **Настройка PIN-кода для адресной книги**

- 5 Коснитесь элемента <Да>.

Настройка громкости

Устройство издает звуки в различных ситуациях, например при завершении отправки факса или при замятии бумаги. Можно по отдельности настроить громкость звука при возникновении каждого из этих событий.

- 1** Нажмите  и коснитесь элемента **<Меню>**.

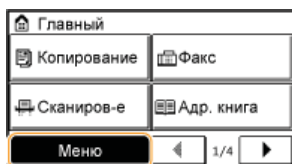

- 2** Коснитесь элемента **<Настройки>**.

- 3** Коснитесь элемента **<Регулировка громкости звука>**.

- 4** Выберите параметр.

Параметр	Описание	Порядок действий
<Сигнал факса>	Звук, воспроизводимый во время передачи факса	● Перейдите к шагу 5.
<Сигнал звонка>	Звук, который воспроизводится после приема входящего факса	
<Сигнал заверш.передачи>	Звук, который воспроизводится после успешной передачи факса	● Перейдите к шагу 5.
<Сигнал заверш. приема>	Звук, который воспроизводится после успешного приема факса	
<Сигнал заверш. сканир.>	Звук, который воспроизводится после успешного сканирования документа факса	
<Сигнал ввода>	Звук, сопровождающий нажатие кнопки панели управления или кнопки дисплея	● Выберите <Вкл.> (воспроизводить звук) или <Выкл.> (не воспроизводить звук).
<Сигнал недейств. ввода>	Звук, который воспроизводится при выполнении недопустимой операции с клавишами, например при вводе значения за пределами допустимого диапазона.	
<Сигнал предупреждения>	Звук, который воспроизводится при замятии бумаги или возникновении другой ошибки	
<Сигнал заверш. зад-я>	Звук, который воспроизводится при завершении такой операции как копирование или сканирование	
<Сигнал реж.Энергосбер.>	Звук, который воспроизводится при переходе устройства в спящий режим или при выходе его из спящего режима	
<Сигнал обнаруж. оригинала в устр. подачи>	Звук, который воспроизводится при загрузке оригинала в податчик	

- 5** Настройте громкость с помощью /, затем нажмите **<Применить>**.

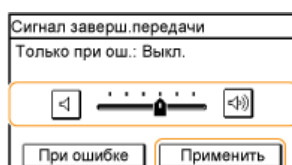

- Коснитесь элемента  и переместите курсор до упора влево, чтобы отключить звук.



■ Звук только при возникновении ошибки

- Коснитесь элемента <При ошибке> ► <Вкл.> ► <Применить>.

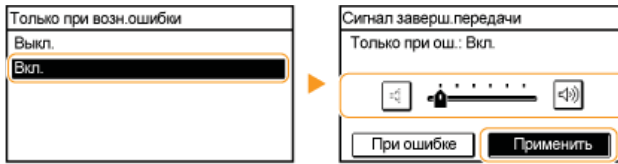

Переход в бесшумный режим

Функция бесшумного режима снижает уровень шума, воспроизводимый устройством в процессе работы. Нажмите кнопку  на панели управления, к примеру, при использовании устройства в ночное время. Данная функция позволяет с легкостью снизить уровень шума. Также можно задать время перехода устройства в бесшумный режим.



ПРИМЕЧАНИЕ

Если устройство находится в спящем режиме

При переходе устройства в бесшумный режим  загорается зеленым цветом.

Если включен бесшумный режим

- Срабатывание функций осуществляется более замедленно.
- Громкость таких оповещений, как <Сигнал ввода> и <Сигнал завершения задания> остается прежней. Для настройки громкости или приглушения звуков см.  **Настройка громкости**

Если устройство не переходит в бесшумный режим

- Устройство находится в специальном режиме
- Указан специальный формат бумаги или тип бумаги

Настройка времени перехода устройства в бесшумный режим

Можно указать время автоматического перехода устройства в бесшумный режим. Данная функция является целесообразной, когда возникает необходимость во включении бесшумного режима для работы устройства в ночное время.



<Меню> ► <Настройки таймера> ► <Время тихого режима> ► Укажите каждый из параметров ► <Применить>

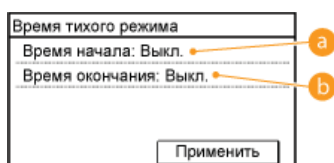

a <Время начала>

Укажите время перехода в бесшумный режим. Для настройки времени коснитесь элемента <Вкл.>, а затем укажите время.

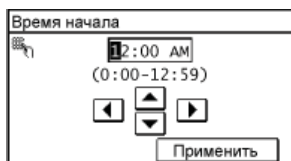

b <Время окончания>

Укажите время выхода из бесшумного режима. Для настройки времени коснитесь элемента <Вкл.>, а затем укажите время.

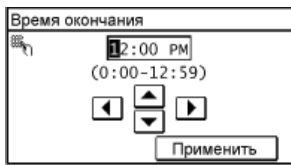

Выход из бесшумного режима

Для выхода из бесшумного режима нажмите .

Переход в спящий режим

Функция спящего режима снижает расход электропитания устройством, отключая поступление электричества на панель управления. Если в течение некоторого времени устройство не будет эксплуатироваться (например, в течение перерыва на обед), можно сэкономить электроэнергию, нажав  на панели управления. Можно также использовать параметр автоматического перехода в спящий режим, чтобы устройство автоматически переходила в спящий режим через указанный период времени.



ПРИМЕЧАНИЕ

Если аппарат находится в спящем режиме

При переходе устройства в спящий режим  загорается желто-зеленым цветом.

Ситуации, когда устройство не переходит в спящий режим автоматически

- Если аппарат находится в рабочем режиме
- Если горит или мигает индикатор [Обработка/Данные]
- Если устройство выполняет операцию, такую как настройка или очистка
- Если произошло замятие бумаги
- Когда приемное устройство дополнительной телефонной трубки или внешнего телефона снято с рычага
- Если отображается экран меню
- Если на экране отображается сообщение об ошибке (Существует ряд исключений. Аппарат иногда переходит в спящий режим при отображении этих сообщений.)

Если необходимо настроить таймер автоматического перехода в спящий режим

Ниже приведены заводские параметры по умолчанию, используемые для определения времени, которое должно пройти, прежде чем устройство перейдет в спящий режим. В целях экономии электроэнергии рекомендуется использовать заводские настройки по умолчанию. Если необходимо изменить период времени, который должен истечь, прежде чем устройство перейдет в спящий режим, следуйте приведенной ниже процедуре.



- 5 минут (доступный диапазон составляет от 5 до 30 минут)



<Меню> ► <Настройки таймера> ► <Время автоперехода в спящий режим> ► Задайте период времени, по прошествии которого устройство автоматически перейдет в режим сна ► <Применить>



Выход из спящего режима

Нажмите кнопку . Для выхода из спящего режима можно прикоснуться к дисплею или нажать любую другую кнопку, нежели .

ПРИМЕЧАНИЕ

Если подключена дополнительная телефонная трубка или внешний телефон, устройство выходит из спящего режима при снятии трубки.

Копирование

В этой главе описываются основные операции копирования и ряд других полезных функций, например, двустороннее копирование и копирование обеих сторон удостоверения личности на одной странице.

■ Использование основных операций

- ▶ Основные операции копирования
- ▶ Отмена копирования

■ Выбор настроек копирования в соответствии с индивидуальными требованиями

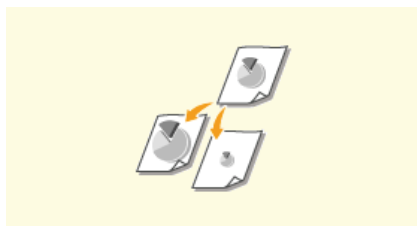

▶ Увеличение или уменьшение



▶ Сортировка копий по страницам



▶ Выбор типа документа

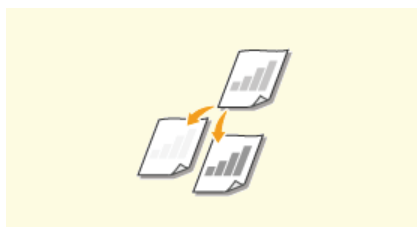

▶ Настройка плотности

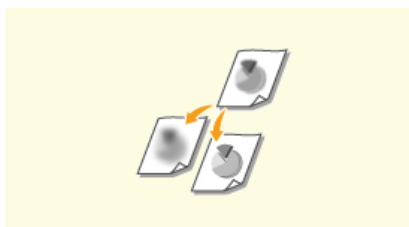

▶ Настройка резкости

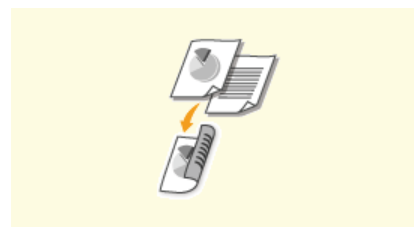

▶ 2-стороннее копирование
(MF229dw / MF226dn)



▶ Копирование нескольких документов на одном листе (2 на 1/4 на 1)



▶ Использование кнопки
<Экон.бумаги>

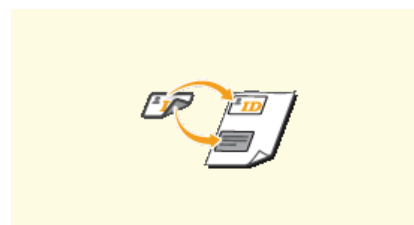

▶ Копирование обеих сторон удостоверения личности на одной странице

■ Упрощение часто используемых операций копирования

- ▶ Изменение параметров по умолчанию

Основные операции копирования

1 Разместите документы. Размещение документов



2 Нажмите и коснитесь элемента <Копиров-е>.

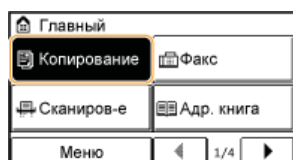

3 Введите количество копий с помощью цифровых клавиш.

- Введите количество от 1 до 99.
- Нажмите , чтобы отменить введенное количество.

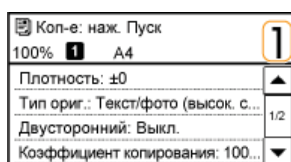

4 При необходимости укажите настройки копии.

- Выберите параметры.  **Различные настройки копирования**

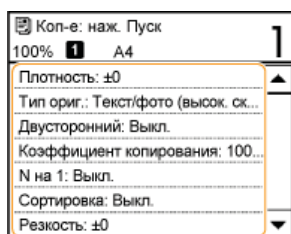

5 Нажмите кнопку .

- Начнется копирование.
- Для отмены копирования коснитесь элемента <Отмена>  <Да>.  **Отмена копирования**

■ При размещении документов в податчике на шаге 1

Документ сканируется автоматически.

■ При размещении документов на стекле экспонирования (см. шаг 1)

В зависимости от заданных параметров копирования при копировании нескольких документов отображается экран выбора формата документа. Выполните описанную ниже процедуру.

1 Выберите формат документа.



- 2 Поместите следующий документ на стекло экспонирования и нажмите клавишу .
 - Выполняйте этот шаг до тех пор, пока не закончите сканировать весь документ.
- 3 Коснитесь элемента <Пуск копир.>.

ПРИМЕЧАНИЕ

- Отображается сообщение <Несоотв формата/парам.>.
- Если появляется сообщение об ошибке

ВАЖНО!



При копировании документов, содержащих текст или изображения, выходящие за края страницы

Возможно, края документа не были скопированы. Дополнительные сведения о сканировании полей см. в разделе **Область сканирования**.

СОВЕТЫ

- Настройка копирования с использованием одних и тех же параметров.
 - **Изменение параметров по умолчанию**

Отмена копирования

Если вы хотите отменить копирование сразу после нажатия кнопки , коснитесь элемента <Отмена> на экране или нажмите кнопку  на панели управления. Также можно отменить копирование после проверки состояния копирования.

■ Коснитесь элемента <Отмена> на экране, отображаемом в процессе копирования

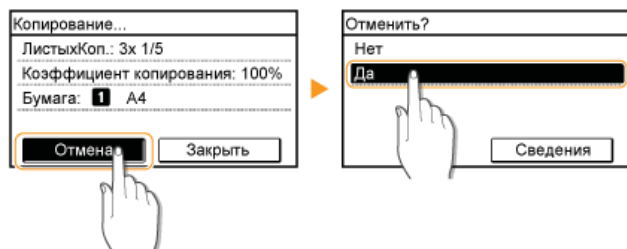

■ Нажмите кнопку для отмены

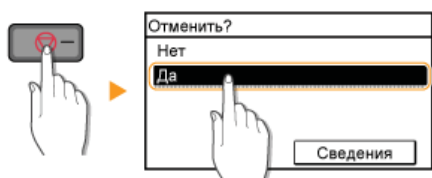

Если на экране отображается список документов при нажатии

Документы отсканированы и ожидают начала печати. Выберите документ, подлежащий отмене.

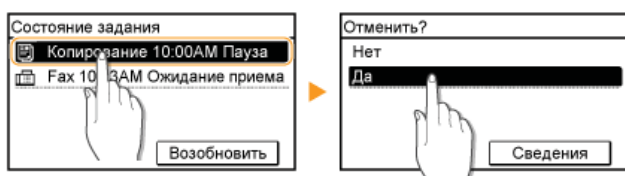

■ Используйте кнопку для отмены

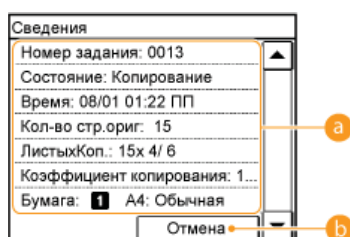
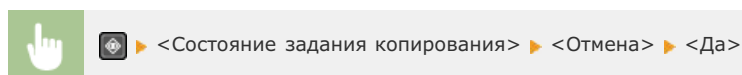

a Сведения о копировании

Отображается количество копий, настройки и другие сведения. Для того, чтобы просмотреть подробные сведения, не отменяя задание копирования, нажмите  для возврата к экрану меню копирования.

b <Отмена>

Отмена копирования.

Различные настройки копирования

Можно выбрать различные настройки в соответствии с индивидуальными требованиями, например, чтобы сэкономить бумагу или сделать документы более удобочитаемыми.

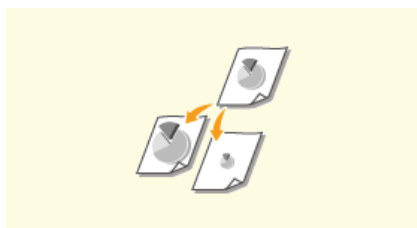

▶ Увеличение или уменьшение



▶ Выбор типа документа

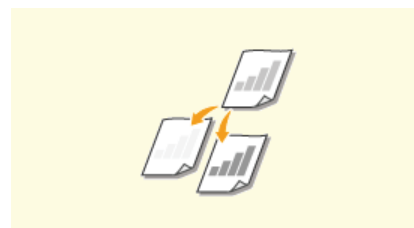

▶ Настройка плотности

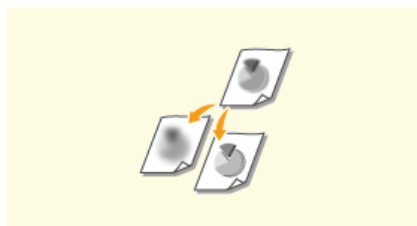

▶ Настройка резкости



▶ 2-стороннее копирование
(MF229dw / MF226dn)



▶ Копирование нескольких документов на одном листе (2 на 1/4 на 1)



▶ Использование кнопки
<Экон.бумаги>



▶ Копирование обеих сторон удостоверения личности на одной странице



▶ Сортировка копий по страницам

Увеличение или уменьшение



Можно увеличить или уменьшить копии, используя фиксированный коэффициент масштабирования при копировании, например <A5->A4>, или выбрав настраиваемый коэффициент масштабирования с шагом 1 %.



<Копирование> ► <Коэффициент копир-я> ► Выберите коэффициент масштабирования при копировании

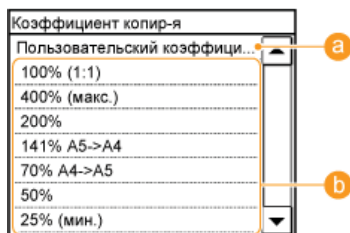

a <Пользовательский коэффициент>

С помощью ▲/▼ или цифровых клавиш введите коэффициент масштабирования при копировании, затем нажмите <Применить>. Можно задать любой коэффициент масштабирования при копировании (от 25 до 400 %) с шагом 1 %.



b Фиксированный коэффициент масштабирования при копировании

Укажите коэффициент масштабирования при копировании.

ССЫЛКИ

► Основные операции копирования

Выбор типа документа



Качество копии изображения можно выбрать в зависимости от типа документа, например, документ, содержащий только текст или таблицы и графики, а также фотографии из журналов.



<Копирование> ► <Тип оригинала> ► Выберите тип документа

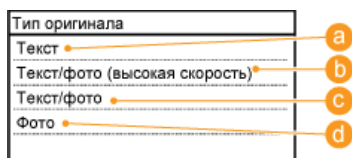

a <Текст>

Рекомендуется использовать для копирования документов, содержащих только текст.

b <Текст/фото (высокая скорость)>

Параметр особенно подходит для сканирования документов, содержащих как фотографии, так и текст. При выборе между качеством и скоростью печати приоритет отдается скорости.

c <Текст/фото>

Параметр особенно подходит для сканирования документов, содержащих как фотографии, так и текст.

d <Фото>

Рекомендуется использовать для копирования документов, которые содержат напечатанные фотографии (например, журналы или проспекты).

ПРИМЕЧАНИЕ

При выборе <Текст/фото (высокая скорость)>, <Текст/фото> или <Фото> и установке <Плотность> на <Автоплотн-ть>, it changes to <Плотность вручную>.

ССЫЛКИ

► Основные операции копирования

Настройка плотности



Можно настроить плотность для копирования, если текст или изображения в документе слишком светлые или слишком темные. Для документа можно автоматически выбрать оптимальную плотность.



<Копирование> ► <Плотность> ► Настройте плотность ► <Применить>

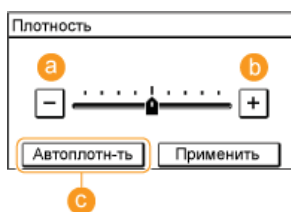

a <->

Уменьшение плотности.

b <+>

Увеличение плотности.

c <Автоплотн-ть>

Оптимальная плотность для документа установлена автоматически.

Для <Тип оригинала> автоматически устанавливается значение <Текст>. (**Выбор типа документа**)

ССЫЛКИ

- Основные операции копирования
- Настройка резкости
- Корректировка плотности

Настройка резкости



Можно настроить резкость скопированного изображения. Можно увеличить резкость расплывчатого текста и строк или снизить ее для улучшения качества для фотографий, напечатанных в журнале.



<Копирование> ▶ <Резкость> ▶ Настройте резкость ▶ <Применить>

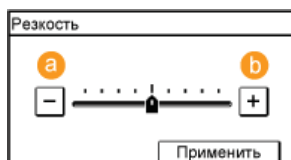

a <-->

Уменьшение резкости (менее контрастное изображение).

Пример. Улучшение качества изображения для фотографий, напечатанных в журнале



b <+>

Увеличение резкости изображения.

Пример: Увеличение резкости текста и строк, написанных карандашом



ССЫЛКИ

- ▶ Основные операции копирования
- ▶ Настройка плотности

2-стороннее копирование MF229dw / MF226dn



Можно скопировать две страницы документа на обе стороны листа. Также можно скопировать двусторонний документ на обе стороны листа или две отдельные страницы.

ПРИМЕЧАНИЕ

- <Двусторонний> может быть недоступно для некоторых размеров и типов бумаги.
- **Бумага**
- <Двусторонний> недоступно при использовании <Экон.бумаги> или <Копир. ИД-карты>.

СОВЕТЫ

Использование функции <Экон.бумаги> позволяет совмещать 2-стороннее копирование и <2 на 1>/<4 на 1>:

- **Использование кнопки <Экон.бумаги>**



<Копирование> ► <Двусторонний> ► Выберите тип 2-стороннего копирования

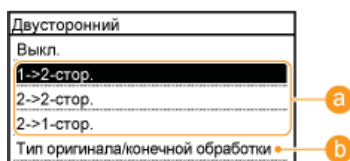

a Типы двустороннего копирования.

На приведенном ниже рисунке показаны типы 2-стороннего копирования.

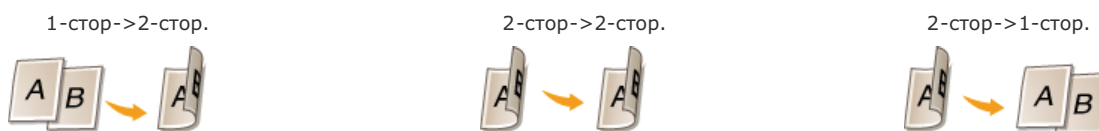

b <Тип оригинала/конечной обработки>

Укажите, следует ли изменить настройки переплета (например, при копировании документов с ориентацией «тип книги» в ориентации «тип календаря»).

■ 1-стор->2-стор. ▼

- Чтобы скопировать документы в книжной ориентации в формат с ориентацией «тип календаря» (переплет по короткому краю)



<Тип оригинала/конечной обработки> ► <1->2-стор.> ► <Книжная> ► <Тип календаря>

- Чтобы скопировать документы в альбомной ориентации в формат с ориентацией «тип книги» (переплет по короткому краю)





<Тип оригинала/конечной обработки> ▶ <1->2-стор.> ▶ <Альбомная> ▶ <Тип книги>

■ 2-стор->2-стор. (MF229dw) ▾

- Создание копий с типом переплета, отличным от оригинала

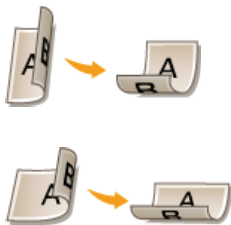

<Тип оригинала/конечной обработки> ▶ <2->2-стор.> ▶ Выберите ориентацию оригинала ▶ Выберите тип переплета оригинала ▶ Выберите тип переплета для копии, отличный от типа переплета оригинального документа

■ 2-стор->1-стор. (MF229dw) ▾

Эта настройка служит для выравнивания направления выводимой бумаги.

- Если двусторонний документ имеет формат «тип календаря» с книжной ориентацией (переплет по короткому краю)



<Тип оригинала/конечной обработки> ▶ <2->1-стор.> ▶ <Книжная> ▶ <Тип календаря>

- Если двусторонний документ имеет формат «тип книга» с альбомной ориентацией (переплет по короткому краю)



<Тип оригинала/конечной обработки> ▶ <2->1-стор.> ▶ <Альбомная> ▶ <Тип книги>

ССЫЛКИ

- ▶ Основные операции копирования
- ▶ Копирование нескольких документов на одном листе (2 на 1/4 на 1)
- ▶ Использование кнопки <Экон.бумаги>

Копирование нескольких документов на одном листе (2 на 1/4 на 1)



Можно скопировать два или четыре документа в уменьшенном размере на один лист. Таким образом, можно сократить количество страниц, что позволяет экономить бумагу.

ПРИМЕЧАНИЕ

- Параметр <2 на 1>/<4 на 1> автоматически снижает коэффициент масштабирования при копировании (коэффициент масштабирования при копировании отображается на экране). Коэффициент масштабирования при копировании можно увеличить или уменьшить перед нажатием кнопки , но при его увеличении края документа могут не скопироваться.
- <2 на 1>/<4 на 1> не доступен при использовании функций <Экон.бумаги> или <Копир. ИД-карты>.
- При копировании нескольких документов на одну страницу на скопированном изображении могут быть созданы поля.

СОВЕТЫ

Использование функции <Экон.бумаги> позволяет совмещать 2-стороннее копирование и <2 на 1>/<4 на 1>:

- ▶ **Использование кнопки <Экон.бумаги>**



<Копирование> ▶ <N на 1> ▶ Выберите <2 на 1> или <4 на 1> ▶ Выберите формат документа на экране <Формат сканирования>

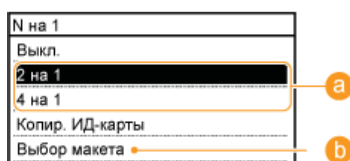

a <2 на 1>/<4 на 1>

Выберите <2 на 1>, чтобы скопировать две страницы документов на один лист, или <4 на 1> для копирования четырех страниц на один лист.

b <Выбор макета>

Укажите расположение документов на странице.

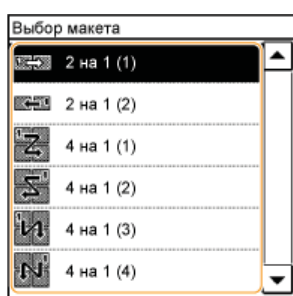

ССЫЛКИ

- ▶ **Основные операции копирования**
- ▶ **2-стороннее копирование (MF229dw / MF226dn)**
- ▶ **Использование кнопки <Экон.бумаги>**

Использование кнопки <Экон.бумаги>



Для копирования нескольких документов на один лист можно использовать клавишу <2 на 1>/<4 на 1>, а для копирования документа на двух сторонах страницы используйте клавишу <Двусторонний>. Использование функции <Экон.бумаги> на главном экране, сочетающем обе функции, максимально упрощает процедуру экономии бумаги.

ПРИМЕЧАНИЕ

- Параметры 2-сторонней печати <Paper Save Copy> могут быть недоступны для некоторых форматов и типов бумаги.
 - ▶ **Бумага**
- Параметр <Экон.бумаги> автоматически снижает коэффициент масштабирования при копировании (коэффициент масштабирования при копировании отображается на экране). Коэффициент масштабирования при копировании можно увеличить или уменьшить перед нажатием кнопки , но при его увеличении края документа могут не скопироваться.
- <Экон.бумаги> недоступно при использовании <Двусторонний>, <2 на 1>/<4 на 1> или <Копир. ИД-карты>.
- При копировании нескольких документов на одну страницу на скопированном изображении могут быть созданы поля.



<Экон.бумаги> ▶ Выберите параметр сохранения копии ▶ Выберите формат документа на экране <Формат сканирования>

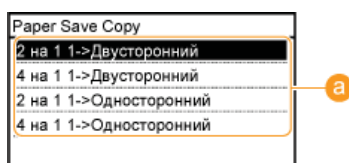

а Настройки экономии бумаги при копировании

Выберите один из четырех вариантов сочетаний настроек

	Оригинал (книжная)	Копирование
<2 на 1 1-> Двусторонний>*		
<4 на 1 1-> Двусторонний>*		
<2 на 1 1-> Односторонний>		
<4 на 1 1-> Односторонний>		

* Только MF229dw / MF226dn

ССЫЛКИ

- ▶ Основные операции копирования
- ▶ 2-стороннее копирование (MF229dw / MF226dn)
- ▶ Копирование нескольких документов на одном листе (2 на 1/4 на 1)

Копирование обеих сторон удостоверения личности на одной странице



Можно использовать <Копир. ИД-карты> для копирования лицевой и оборотной сторон удостоверения на одной стороне страницы. Эту функцию рекомендуется использовать для копирования водительского удостоверения или удостоверения личности.

ПРИМЕЧАНИЕ

- Для бумаги формата A4/Letter или большего размера доступно <Копир. ИД-карты>.
- Для <Коэффициент копир-я> автоматически устанавливается значение <100%>.
- Параметр <Копир. ИД-карты> не доступен при использовании функций <Экон.бумаги>, <Двусторонний> или <2 на 1>/<4 на 1>.



Положите карту ▶ <Копир. ИД-карты> ▶ ▶ Переверните карту ▶

■ Как поместить удостоверение

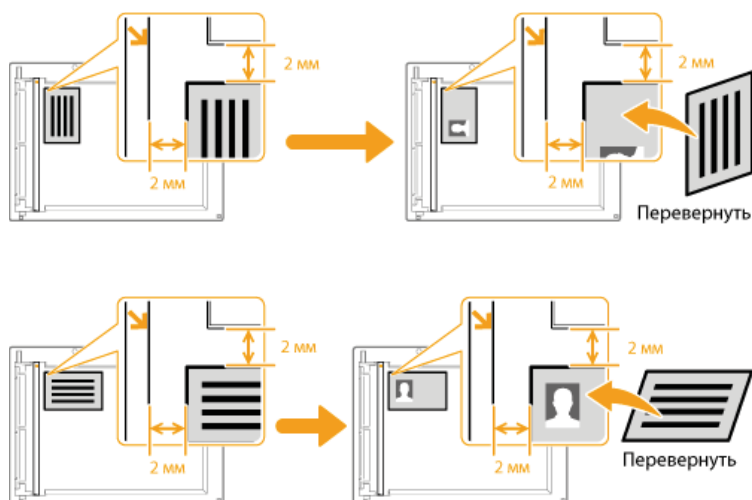

ССЫЛКИ

- Основные операции копирования

Сортировка копий по страницам



При подготовке нескольких копий или многостраничных документов необходимо задать для <Сортировка> значение <Вкл.>, чтобы отсортировать копии в порядке следования страниц. Эту функцию рекомендуется использовать при подготовке проспектов для деловых встреч и презентаций.



<Копирование> ▶ <Сортировка> ▶ <Вкл.>

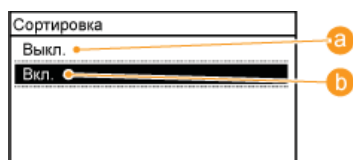

а <Выкл.>

Копии группируются по страницам без сортировки. Например, при создании трех копий пятистраничного документа распечатки будут сгруппированы в следующем порядке следования страниц: 1, 1, 1, 2, 2, 2, 3, 3, 3, 4, 4, 4, 5, 5, 5.



б <Вкл.>

Копии группируются и комплектуются в полные наборы в порядке следования страниц. Например, при создании трех копий пятистраничного документа распечатки будут сгруппированы в следующем порядке следования страниц: 1, 2, 3, 4, 5, 1, 2, 3, 4, 5, 1, 2, 3, 4, 5.



ССЫЛКИ

▶ Основные операции копирования

Изменение параметров по умолчанию

Параметры по умолчанию — это параметры, которые отображаются при включении устройства или нажатии . Если изменить эти настройки по умолчанию в соответствии с часто выполняемыми операциями, это избавит вас от необходимости настраивать эти параметры каждый раз при создании копий.



<Меню> ► <Настройки копирования> ► <Изменить настройки по умолчанию> ► Выберите параметр ► Измените значение по умолчанию выбранного элемента ► <Применить> ► <Применить>

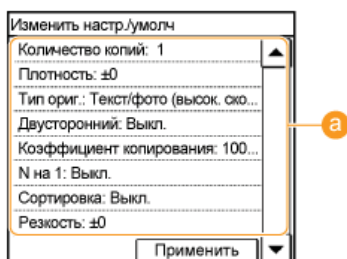

а Настройки

Выберите элемент, который необходимо настроить, и измените значение по умолчанию.

ССЫЛКИ

- Основные операции копирования
- Различные настройки копирования
- Настройки копирования

Факс

В этой главе описываются настройки факсимильной связи, основные операции и различные удобные функции, соответствующие вашим потребностям, например, функция «PC Fax», позволяющая отправлять документы непосредственно с компьютера, а также возможности адресной книги.

ПРИМЕЧАНИЕ

- Чтобы использовать функции факсимильной связи, необходимо выполнить ряд процедур. ▶ **Настройка исходных параметров для функций факса**
- Чтобы использовать эту функцию, необходимо зарегистрировать адресатов в адресной книге. ▶ **Регистрация в адресной книге**

■ Установка параметров факсимильной связи

▶ Настройка исходных параметров для функций факса

■ Использование основных операций

- ▶ Отправка факсов
- ▶ Отмена отправки факса
- ▶ Прием факсов

■ Настройка параметров сканирования



▶ Настройка разрешения



▶ Настройка плотности

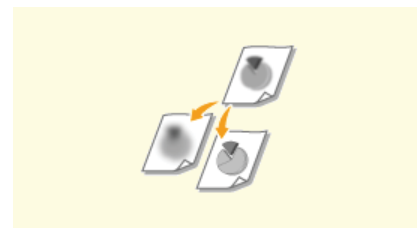

▶ Настройка резкости

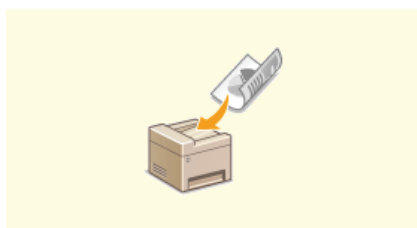

▶ Сканирование 2-сторонних документов (MF229dw)

■ Быстрое и простое указание адресатов



▶ Выбор из адресной книги



▶ Выбор адресатов напрямую путем ввода кодированных номеров набора

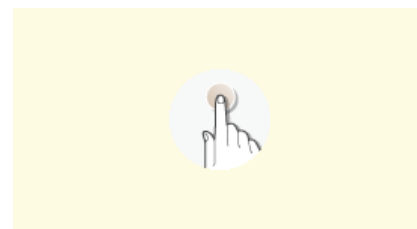

▶ Указание адресатов с помощью кнопок быстрого набора



▶ **Указание ранее использованных адресатов**

■ Отправка и прием в соответствии с текущими задачами



▶ **Совершение вызова перед отправкой факсов (отправка вручную)**

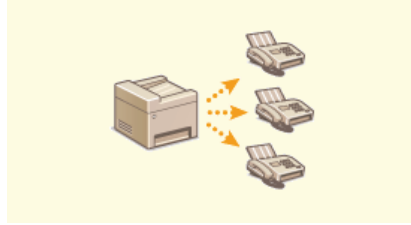

▶ **Одновременная отправка факсов нескольким адресатам (последовательная передача)**



▶ **Сохранение принятых факсов в памяти (прием в память)**



▶ **Переадресация принятых факсов**

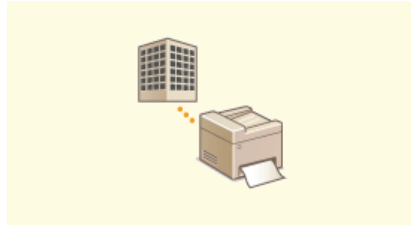

▶ **Использование информационных служб факса**

■ Отправка факсов с компьютера



▶ **Отправка факсов с компьютера (факсимильная связь с помощью компьютера)**

Настройка исходных параметров для функций факса

Выполните приведенные ниже шаги с 1 по 4 для настройки параметров факса. Сначала определите, какой режим приема более всего соответствует целевому использованию, затем выполните инструкции на экране для настройки параметров. Дополнительные сведения о том или ином шаге можно получить, щелкнув ссылку для перехода к соответствующему разделу.

Шаг 1 ▶ Определение используемого режима приема факса



Шаг 2 ▶ Регистрация номера факса и имени устройства



Шаг 3 ▶ Выбор режима приема





Шаг 4 ▶ Подключение телефонной линии



Определение используемого режима приема факса

Перед настройкой параметров факса определите, какой режим приема более всего соответствует целевому использованию.

Целевое использование	Режим приема	
Использовать только факс/ никогда не использовать телефон 	<Авто> Этот параметр предназначен для тех случаев, если аппарат используется исключительно для приема факсов и не нужно задействовать телефон или дополнительную телефонную трубку.	
Использовать в основном телефон/ практически не использовать факс 	<Вручную> Подключите к аппарату телефон. Этот параметр применяется, если в основном будет использоваться телефон. Входящие факсы можно получать вручную.	
Использовать и факс, и телефон 	Использовать автоответчик	<Автоответчик> Подключите автоответчик. Абоненты могут оставлять сообщения, если они позвонили, когда пользователя нет на рабочем месте. Оборудование автоматически принимает входящие факсы.
	Использовать стандартный телефон	<Факс/тел (автоперекл.)> Подключите телефон. Устройство автоматически принимает входящие факсы, а телефон звонит при входящих вызовах.

ПРИМЕЧАНИЕ

- В зависимости от типа телефона, подключенного к аппарату, отправка или прием факсов может выполняться неправильно.
- Можно вручную установить режим приема, отличный от перечисленных выше, в зависимости от страны или региона.
 - Прием факсов

» Перейдите к разделу **Регистрация номера факса и имени устройства**

ССЫЛКИ

● Прием факсов

Регистрация номера факса и имени устройства

Зарегистрируйте номер факса и имя используемого устройства. Эта информация печатается в верхней части каждой страницы, отправляемой с устройства.



- 1 Нажмите  и коснитесь элемента <Меню>.

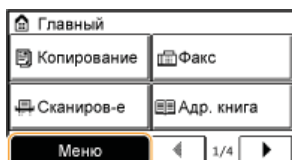

- 2 Коснитесь элемента <Настройки факса> ► <Справочник по настройке факса>.

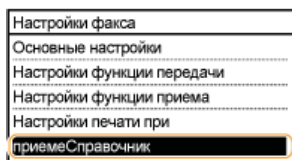

- 3 Коснитесь элемента <Настроить сейчас>.

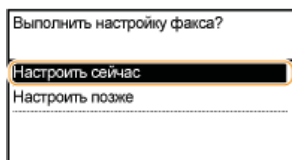

ПРИМЕЧАНИЕ

При выборе <Настроить позже> режим приема устанавливается на <Авто>.

- 4 Коснитесь элемента <Далее>.

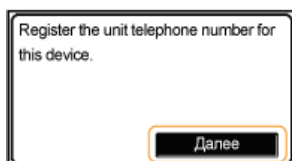

- 5 Введите номер с помощью цифровых клавиш ( Ввод текста) и нажмите <Применить>.

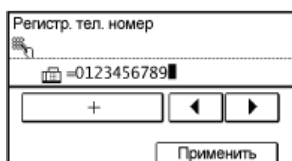

- 6 Коснитесь элемента <Далее>.

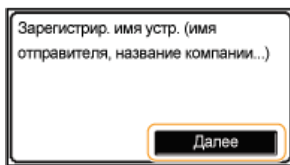

7 Введите имя единицы (например, имя пользователя или название компании) (**Ввод текста**) и нажмите **<Применить>**.

- Введите до 24 буквенно-цифровых символов.
- Элемент <aA/12> позволяет переключать режимы ввода.

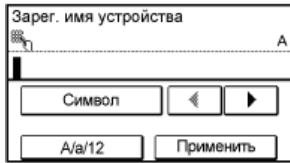

» Перейдите к разделу **Выбор режима приема**

ССЫЛКИ

▶ **Отправка факсов**

Выбор режима приема

Выберите режим приема, который соответствует целевому использованию (**Определение используемого режима приема факса**).

ПРИМЕЧАНИЕ

Если на предыдущих шагах вы выбрали элемент <Настроить позже> на экране настройки факса (**Регистрация номера факса и имени устройства**), выберите <Настройки факса> ► <Справочник по настройке факса> для отображения экрана настройки факса.

1 Коснитесь элемента <Далее>.

- Приведенный здесь экран отображается после регистрации имени устройства (**Регистрация номера факса и имени устройства**).

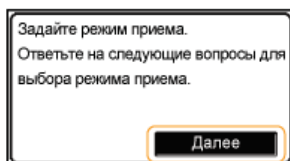

2 Выберите режим приема, который соответствует целевому использованию.

- Выберите режим получения, нажав <Да> или <Нет>.

ПРИМЕЧАНИЕ

Можно вручную установить режим приема, отличный от перечисленных ниже, в зависимости от страны или региона.

Прием факсов

Выбор режима приема <Авто>

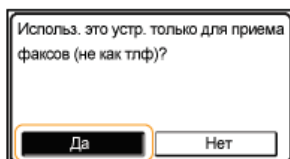

Выбор режима приема <Факс/тел. (автопереключ.)>

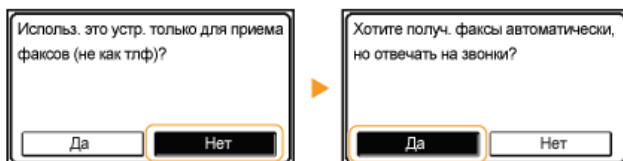

Выбор режима приема <Автоответчик>

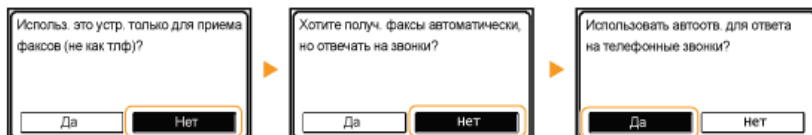

Выбор режима приема <Вручную>

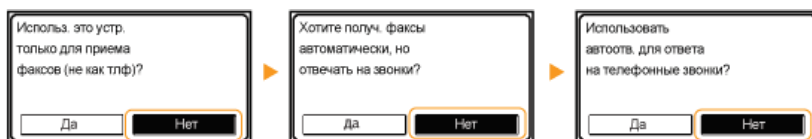

3 Коснитесь элемента <Применить>.

- Перейдите к разделу **Подключение телефонной линии**

📄 Прием факсов

Подключение телефонной линии

Подключите телефонную линию к устройству.

ПРИМЕЧАНИЕ

Если на предыдущих шагах вы выбрали элемент <Настроить позже> на экране настройки факса (🔴 **Регистрация номера факса и имени устройства**), выберите <Настройки факса> ▶ <Справочник по настройке факса> для отображения экрана настройки факса.

1 Коснитесь элемента <Далее>.

- Один из приведенных здесь экранов отображается после установки режима приема (🔴 **Выбор режима приема**).

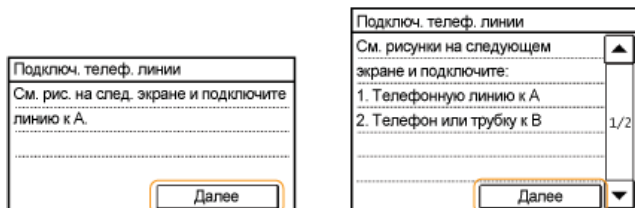

2 Подключите телефонную линию к устройству. 📞

Примечание для подключения телефонной линии

В комплект поставки этого устройства входит телефонный шнур и адаптер для подключения телефонной линии. В зависимости от страны или региона может понадобиться использовать предоставленный адаптер для подключения телефонного шнура к телефонной розетке. При использовании предоставленного адаптера следуйте указаниям ниже, чтобы произвести подключение правильно.

- При использовании предоставленного адаптера, используйте телефонный шнур с 6-контактным разъемом, который поставляется вместе с адаптером.



- Не подключайте к адаптеру телефонный шнур с двухконтактным разъемом. В этом случае данный продукт или подключенный телефон не будут работать надлежащим образом.



- Используемый адаптер может различаться в зависимости от страны или региона. Выберите надлежащий тип адаптера, который используется в вашем регионе.

- Подключите телефонный кабель к телефонной розетке аппарата (📞) и настенной телефонной розетке.
- При использовании дополнительной телефонной трубки или внешнего телефонного аппарата подключите ее/его к разъему внешнего телефона (📞).

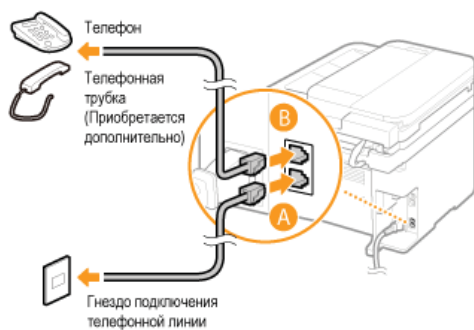

ПРИМЕЧАНИЕ

При подключении внешнего телефона с функциями факсимильной связи, необходимо настроить на телефоне функцию приема факсов вручную.

3 После подключения телефонной линии нажмите **<Далее>**.

4 Коснитесь элемента **<Да>**.

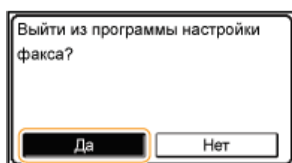

5 Коснитесь элемента **<OK>**.

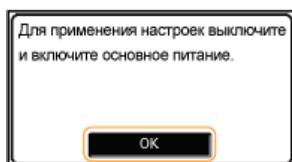

6 Перезапустите аппарат.

- Выключите аппарат и подождите как минимум 10 секунд, прежде чем включить его снова.
- После перезапуска устройства, тип телефонной линии устанавливается автоматически.

Если аппарат не задает тип телефонной линии автоматически

Следуйте приведенной ниже процедуре для определения типа телефонной линии. Если вы не уверены в используемом типе телефонной линии, обратитесь в местную телефонную компанию. Настройка **<Выбрать тип линии>** может быть недоступна, в зависимости от того, в какой стране используется данный аппарат.



<Меню> ► **<Настройки факса>** ► **<Основные настройки>** ► **<Выбрать тип линии>** ► **<Вручную>** ► Выберите тип телефонной линии ►

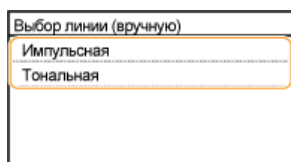

ССЫЛКИ

- Установка
- Отправка факсов
- Прием факсов

Отправка факсов

ВАЖНО!

Для предотвращения отправки факса по ошибке, всегда первоначально нажимайте .

* В настройках могут остаться адресаты, внесенные предыдущим пользователем.

ПРИМЕЧАНИЕ

Чтобы использовать функции факсимильной связи, необходимо выполнить ряд процедур.  **Настройка исходных параметров для функций факса**

1 Разместите документы. Размещение документов



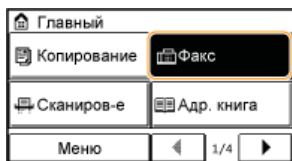

2 Нажмите и коснитесь элемента <Факс>.



3 Укажите адресата.

■ Указание адресатов с помощью цифровых клавиш

Введите имя с помощью цифровых клавиш, а затем нажмите <Применить>.

- Если устройство подключено к УАТС (телефонная система частного пользования), необходимо нажать кнопку <R> перед вводом адресата. Если кнопка <R> недоступна, необходимо зарегистрировать настройки для кнопки «R».  **Настройка R-клавиши**
- Если вы ввели неверные символы, нажмите . (Нажмите, чтобы удалить символы по одному. Нажмите и удерживайте, чтобы удалить все введенные символы.)

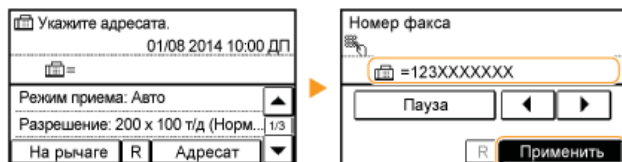

Международная отправка

Чтобы указать адресата, введите код международного доступа, код страны, код города и номер факса.

1 Введите код международного доступа.

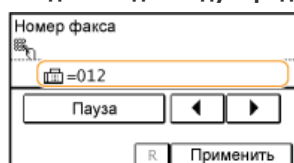

2 Коснитесь элемента <Пауза>.

- <p> (пауза) вставляется между номерами. В этом случае сначала набирается 012, а через 4 секунды – следующий номер.



ПРИМЕЧАНИЕ

- Вставка пауз необязательна, однако, при вводе последовательных цифр без пауз они могут некорректно распознаваться.
- Можно вставить несколько пауз подряд.
- Одна пауза служит для вставки 4 секунд ожидания. Это значение можно при необходимости изменить.
 - **Задать продолжительность паузы**

3 Введите код страны, код города и номер факса.

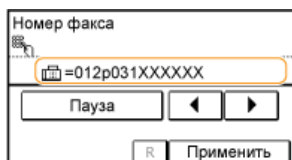

4 Коснитесь элемента <Пауза> для вставки паузы в конец номера факса.

- Здесь указывается фиксированное время ожидания (10 сек.). Это значение нельзя изменить.

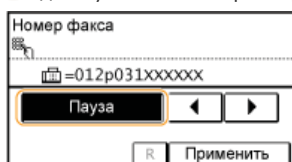

5 Коснитесь элемента <Применить>.

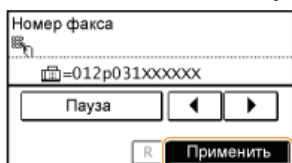

ПРИМЕЧАНИЕ

Если для <Подтвердить введенный номер факса> задано значение <Вкл.>, отображается экран с запросом на повторный ввод адресата (🔴 **Проверка адресата перед отправкой документов**). Для подтверждения повторно введите адресата.

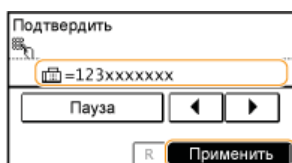

■ Выбор адресатов из адресной книги

1 Коснитесь элемента <Адресат>.



2 Коснитесь элемента <Указать из адресной книги>.

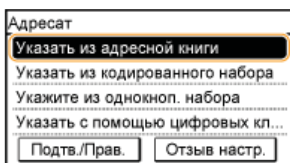

3 Для выбора вкладки используйте ◀/▶.



<Все>

Отображение всех адресатов, зарегистрированных в адресной книге. Расшифровку пометок рядом с адресатами см. ниже.

<📞>

Отображаются только адресаты для однокнопочного набора.

<A-Z>/<0-9>/<ABC> – <YZ>

Отображение адресатов, содержащих имена получателей, первые буквы в которых соответствуют буквам выбранной вкладки.

<📠>

Отображение адресатов для факсов.

<👤>

Отображение списка адресатов, зарегистрированных в разделе Групповой набор.

4 Выберите адресата.



■ Указание адресатов путем прямого ввода номеров кодированного набора

1 Коснитесь элемента <Адресат>.

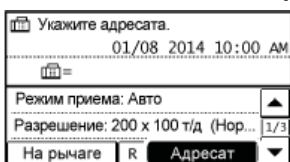

2 Коснитесь элемента <Указать из кодированного набора>.

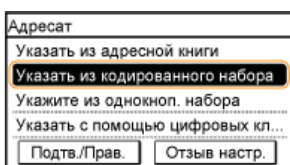

3 С помощью цифровых клавиш введите трехзначный номер (от 001 до 100), затем нажмите <Применить>.

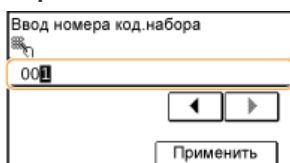

■ Указание адресатов из списка быстрого доступа

1 Коснитесь элемента <Адресат>.



2 Коснитесь элемента <Укажите из однокноп. набора>.

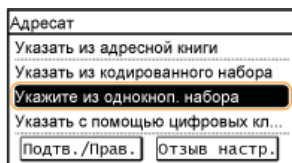

3 Выберите адресата.



4 При необходимости укажите параметры сканирования.

- Выберите параметры. ● **Различные настройки факсимильной связи**

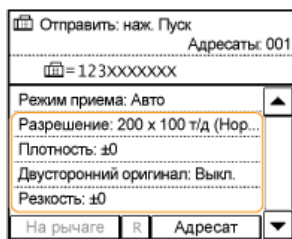

5 Нажмите  для отправки.

- Начнется сканирование.
- Если нужно отменить отправку факса, нажмите  ► а затем <Да>.

■ При размещении документов в податчике на шаге 1

По завершении сканирования выполняется отправка факсов.

■ При размещении документов на стекле экспонирования (см. шаг 1) 

Выполните описанную ниже процедуру.

1 Выберите формат документа.

- Если необходимо сканировать только одну страницу, перейдите к шагу 3.

2 Поместите следующий документ на стекло экспонирования и нажмите клавишу .

- Выполняйте этот шаг до тех пор, пока не закончите сканировать все страницы.

3 Коснитесь элемента <Нач. перед.>.

- Факсимильные сообщения отправлены.

СОВЕТЫ

- Настройка отправки факса с использованием одних и тех же настроек:
 - ▶ **Изменение параметров по умолчанию**
- Настройка звукового оповещения при снятии телефонной трубки с рычага:
 - ▶ **Сигнал снятой трубки**

ССЫЛКИ

- ▶ **Отмена отправки факса**
- ▶ **Отправка и прием факсов в соответствии с текущими задачами**
- ▶ **Проверка статуса и журнала отправки и приема документов**
- ▶ **Выбор из адресной книги**
- ▶ **Выбор адресатов напрямую путем ввода кодированных номеров набора**
- ▶ **Указание адресатов с помощью кнопок быстрого набора**

Отправка от зарегистрированных адресатов

Можно указать адресатов с помощью адресной книги, номеров кодированного набора, кнопок быстрого набора, а также цифровых клавиш. Для использования адресатов из адресной книги, список однокнопочного и кодированного наборов их необходимо предварительно зарегистрировать. Также можно выбрать адресатов, которые использовались ранее.



▶ Выбор из адресной книги



▶ Выбор адресатов напрямую путем ввода кодированных номеров набора

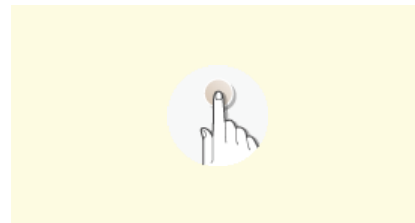

▶ Указание адресатов с помощью кнопок быстрого набора

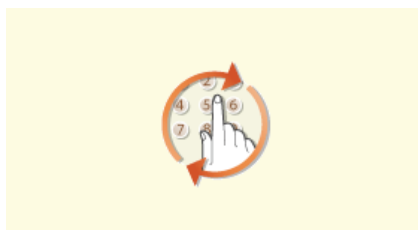

▶ Указание ранее использованных адресатов

СОВЕТЫ по повышению уровня безопасности

- Для ограничения числа адресатов только теми адресатами, которые внесены в адресную книгу либо ранее указанным адресатам:
 - ▶ **Ограничение круга адресатов**
- Для отключения возможности указать адресатов из числа тех, кому ранее отправлялись сообщения:
 - ▶ **Отключение функции выбора ранее использованных адресатов**

ССЫЛКИ

- ▶ Отправка факсов
- ▶ Регистрация в адресной книге

Выбор из адресной книги



С помощью адресной книги можно задать адресата, выбрав его из списка зарегистрированных адресатов или выполнив поиск по имени в списке адресатов, содержащих имена получателей.

ПРИМЕЧАНИЕ

Чтобы использовать эту функцию, необходимо зарегистрировать адресатов в адресной книге.

Регистрация в адресной книге

1 Нажмите и коснитесь элемента <Адр. книга>.

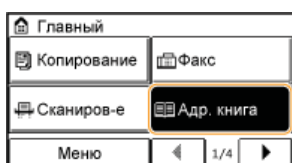

2 Используйте / для выбора вкладки.

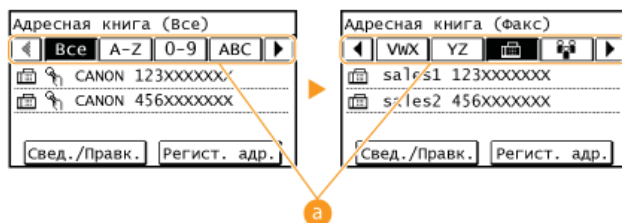

<Все>

Отображение всех адресатов, зарегистрированных в адресной книге.



Отображаются только адресаты для однокнопочного набора.

<A-Z> / <0-9> / <ABC> для <YZ>

Отображение адресатов, содержащих имена получателей, первые буквы в которых соответствуют буквам выбранной вкладки.



Отображение адресатов для факсов.



Отображение списка адресатов, зарегистрированных в разделе Групповой набор.

3 Выберите адресата.

ПРИМЕЧАНИЕ

Указание нескольких адресатов

- Повторите следующие шаги. Можно указать до 114 адресатов.
<Адресат> ► <Указать из адресной книги> ► Выберите вкладку ► Выберите адресата.
- Чтобы указать дополнительных адресатов с помощью цифровых клавиш, нажмите <Адресат> ► <Указать с помощью цифровых клавиш>.

4 При необходимости укажите параметры сканирования.

- Выберите параметры. **Различные настройки факсимильной связи**

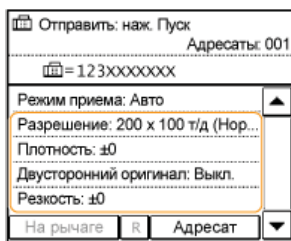

5 Нажмите для отправки.

- Начнется сканирование.
- Если нужно отменить отправку факса, нажмите  а затем <Да>.

■ Удаление адресатов

Если указано несколько адресатов, можно при необходимости удалить их.

1 Выберите <Адресат> <Подтв./Прав.>.

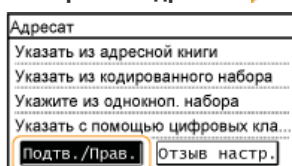

2 Выберите адресата, подлежащего удалению.

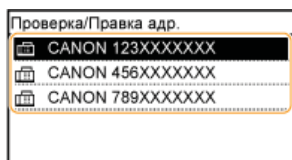

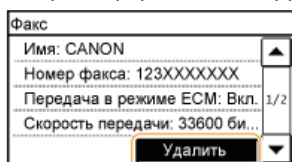

3 Нажмите <Удалить> <Да>.

- Если на шаге 2 был выбран параметр «Групповой набор», на экране отобразится следующее: «XX адресата(ов)». При нажатии кнопки <Количество адресатов> отображается количество адресатов, зарегистрированных в группе.



ПРИМЕЧАНИЕ

Быстрое и удобное удаление адресатов без отображения списка адресатов

Перед нажатием кнопки <Адресат> на шаге 1, можно нажать   для внесения изменений в список выбранных адресатов. Выберите удаляемого адресата и нажмите .

ССЫЛКИ

- ▶ Отправка факсов
- ▶ Одновременная отправка факсов нескольким адресатам (последовательная передача)

Выбор адресатов напрямую путем ввода кодированных номеров набора



Для отправки факса в поле адресата можно ввести трехзначный номер (номер кодированного набора).

ПРИМЕЧАНИЕ

Чтобы использовать эту функцию, необходимо зарегистрировать адресатов в списке кодированного набора.

Регистрация адресатов в адресной книге

1 Нажмите и коснитесь элемента <Кодир. наб.>.

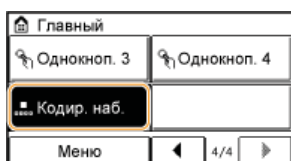

2 С помощью цифровых клавиш введите трехзначный номер (от 001 до 100), затем нажмите <Применить>.

- Если вы ввели неверные символы, нажмите . (Нажмите, чтобы удалить символы по одному. Нажмите и удерживайте, чтобы удалить все введенные символы.)

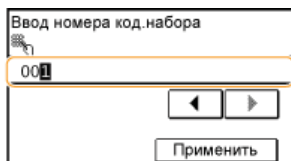

ПРИМЕЧАНИЕ

При отображении экрана подтверждения

Если для параметра <Однокн./подтвержд. передачи код. набора> задано значение <Вкл.>, отобразится экран, содержащий адрес и имя для номера. (Для группового набора отображается имя адресата и количество адресатов.) Проверьте содержимое. Если все введено правильно, нажмите <ОК>. Если есть какие-то проблемы, нажмите <Отмена> и введите трехзначный номер кодированного набора повторно. **Отображение адресатов в адресной книге**

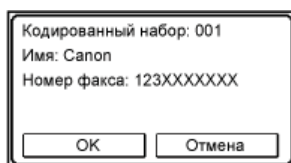

Указание нескольких адресатов

- Повторите следующие шаги. Вы можете указать до 100 адресатов. <Адресат> ► <Указать из кодированного набора> ► Введите номер ► <Применить>.
- Чтобы указать дополнительных адресатов с помощью цифровых клавиш, нажмите <Адресат> ► <Указать с помощью цифровых клавиш>.

3 При необходимости укажите параметры сканирования.

- Выберите параметры. **Различные настройки факсимильной связи**

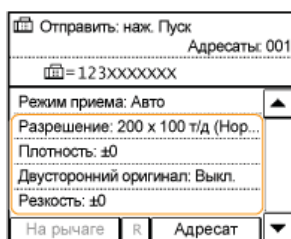

4 Нажмите для отправки.

- Начнется сканирование.
- Если нужно отменить отправку факса, нажмите  а затем <Да>.

■ Удаление адресатов

Если указано несколько адресатов, можно при необходимости удалить их.

1 Выберите <Адресат> ► <Подтв./Прав.>.

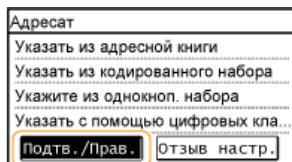

2 Выберите адресата, подлежащего удалению.

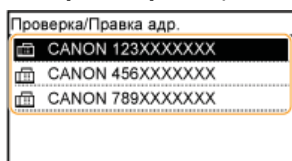

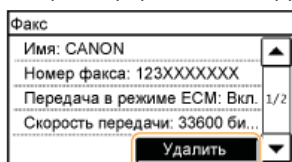

3 Нажмите <Удалить> ► <Да>.

- Если на шаге 2 был выбран параметр «Групповой набор», на экране отобразится следующее: «XX адресата(ов)». При нажатии кнопки <Количество адресатов> отображается количество адресатов, зарегистрированных в группе.



ПРИМЕЧАНИЕ

Быстрое и удобное удаление адресатов без отображения списка адресатов

Перед нажатием кнопки <Адресат> на шаге 1, можно нажать /  для внесения изменений в список выбранных адресатов. Выберите удаляемого адресата и нажмите .

ССЫЛКИ

- ▶ [Отправка факсов](#)
- ▶ [Одновременная отправка факсов нескольким адресатам \(последовательная передача\)](#)

Указание адресатов с помощью кнопок быстрого набора



Нажмите кнопки быстрого набора на главном экране, чтобы указать адресатов.

ПРИМЕЧАНИЕ

Для использования функции однокнопочного набора необходимо предварительно зарегистрировать адресатов.

● Регистрация адресатов в адресной книге

1 Нажмите и коснитесь любого из адресатов из <Однокноп. 1> – <Однокноп. 4>.

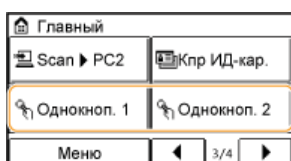

ПРИМЕЧАНИЕ

При отображении экрана подтверждения

Если параметр <Однокн./подтвержд. передачи код. набора> настроен на <Вкл.>, отобразится экран подтверждения с адресатом и именем адресата, зарегистрированным для кнопки быстрого набора (если адресат зарегистрирован для группового набора, отобразится имя группы и количество адресатов в группе). Убедитесь, что отображены правильные адресаты, и нажмите <ОК>. Если отображены неправильные адресаты, нажмите <Отмена> и нажмите кнопки быстрого доступа повторно. ● Проверка адресата перед отправкой документов

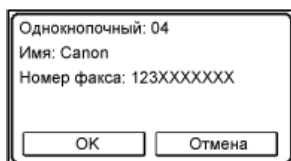

Выбор нескольких адресатов

Адресатов можно добавить из адресной книги, с помощью номеров кодированного набора или цифровых клавиш. Коснитесь элемента <Адресат>.

2 При необходимости укажите параметры сканирования.

- Выберите параметры. ● Различные настройки факсимильной связи

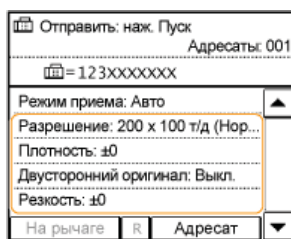

3 Нажмите для отправки.

- Начнется сканирование.
- Если нужно отменить отправку факса, нажмите  а затем <Да>.

■ Удаление адресатов

Если указано несколько адресатов, можно при необходимости удалить их.

1 Выберите <Адресат> ► <Подтв./Прав.>.

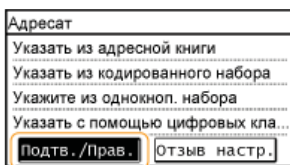

2 Выберите адресата, подлежащего удалению.

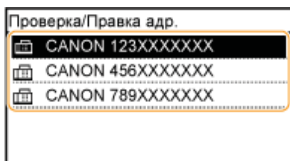

3 <Удалить> ► Коснитесь элемента <Да>.

- Если на шаге 2 был выбран параметр «Групповой набор», на экране отобразится следующее: «XX адресата(ов)». При нажатии кнопки «Количество адресатов» отображается количество адресатов, зарегистрированных в группе.

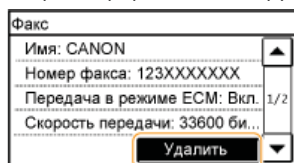

ПРИМЕЧАНИЕ

Быстрое и удобное удаление адресатов без отображения списка адресатов

Перед нажатием кнопки «Адресат» на шаге 1, можно нажать ◀/▶ для внесения изменений в список выбранных адресатов. Выберите удаляемого адресата и нажмите .

ССЫЛКИ

- ▶ Отправка факсов
- ▶ Одновременная отправка факсов нескольким адресатам (последовательная передача)

Указание ранее использованных адресатов



Можно выбрать адресата из списка последних трех адресатов.

ВАЖНО!

- Если для параметра <Ограничить повторную отправку из журнала> задано значение <Вкл.>, эту функцию использовать нельзя. **Отключение функции выбора ранее использованных адресатов**
- При выключении устройства или установке для параметра <Ограничить новых адресатов> значения <Вкл.> последние адресаты удаляются, и эта функция будет отключена. **Ограничение круга адресатов**
- Адресаты факса, для которого было выбрано несколько адресатов, а также адресаты группы «Ручная отправка» недоступны для выбора в рамках данной функции. **Одновременная отправка факсов нескольким адресатам (последовательная передача)** **Совершение вызова перед отправкой факсов (отправка вручную)**

ПРИМЕЧАНИЕ

При указании адресата с помощью данной функции любые адресаты, которые были указаны ранее, будут удалены.

- 1 Нажмите и коснитесь элемента <Факс>.

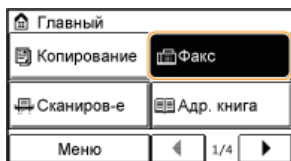

- 2 Выберите <Адресат> ► <Отзыв настр.>.

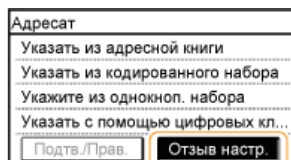

- 3 Выберите адресата.

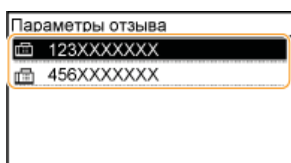

- 4 При необходимости укажите параметры сканирования.

- Выберите параметры. **Различные настройки факсимильной связи**

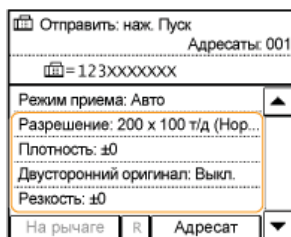

5 Нажмите для отправки.

- Начнется сканирование.
- Если нужно отменить отправку факса, нажмите  а затем <Да>.

■ Удаление адресатов

Если указано несколько адресатов, можно при необходимости удалить их.

1 Выберите <Адресат> ► <Подтв./Прав.>.

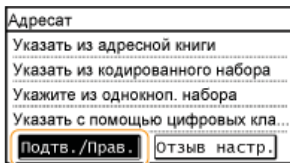

2 Выберите адресата, подлежащего удалению.

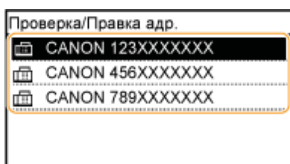

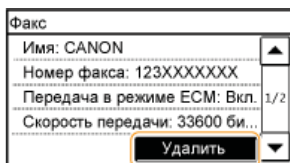

3 <Удалить> ► Коснитесь элемента <Да>.

- Если на шаге 2 был выбран параметр «Групповой набор», на экране отобразится следующее: «XX адресата(ов)». При нажатии кнопки <Количество адресатов> отображается количество адресатов, зарегистрированных в группе.



ПРИМЕЧАНИЕ

Быстрое и удобное удаление адресатов без отображения списка адресатов

Перед нажатием кнопки <Адресат> на шаге 1, можно нажать   для внесения изменений в список выбранных адресатов. Выберите удаляемого адресата и нажмите .

ССЫЛКИ

- ▶ Отправка факсов

Различные настройки факсимильной связи

На выбор доступен ряд параметров, например для настройки плотности или повышения четкости изображения.

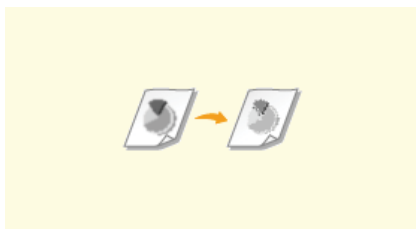

▶ **Настройка разрешения**

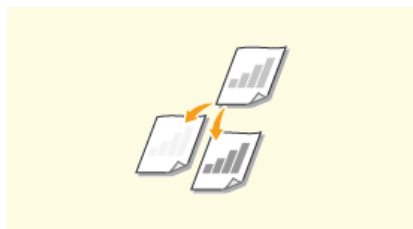

▶ **Настройка плотности**

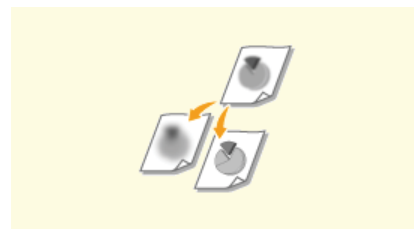

▶ **Настройка резкости**

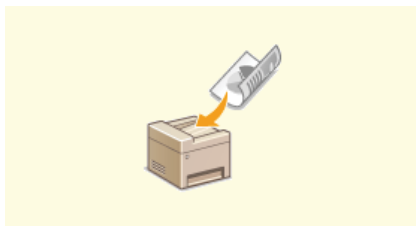

▶ **Сканирование 2-сторонних документов (MF229dw)**

Настройка разрешения



Можно выбрать разрешение в соответствии с типом документа. При установке более высокого разрешения четкость изображения увеличивается, но при этом увеличивается время, необходимое для отправки изображения.



<Факс> ▶ <Разрешение> ▶ Выберите разрешение

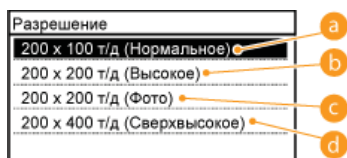

a <200 x 100 т/д (Нормальное)>

Используется для документов, содержащих только текст.

b <200 x 200 т/д (Высокое)>

Используется для документов, содержащих мелкий текст.

c <200 x 200 т/д (Фото)>

Используется для документов, содержащих фотографии.

d <200 x 400 т/д (Сверхвысокое)>

Обеспечивает еще более высокое разрешение, чем параметр Fine (Высокое).

ССЫЛКИ

▶ Отправка факсов

Настройка плотности



Можно настроить плотность для факсимильной связи, если текст или изображения в документе слишком светлые или слишком темные.



<Факс> ► <Плотность> ► Настройте плотность ► <Применить>

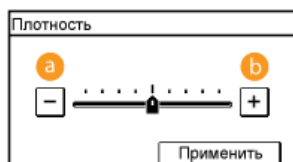

a <-->

Уменьшение плотности.

b <+>

Увеличение плотности.

ССЫЛКИ

- [Отправка факсов](#)
- [Настройка резкости](#)

Настройка резкости



Можно настроить резкость изображения перед отправкой. Можно увеличить резкость расплывчатого текста и строк или снизить ее для улучшения качества для фотографий, напечатанных в журнале.



<Факс> ▶ <Резкость> ▶ Настройте резкость ▶ <Применить>

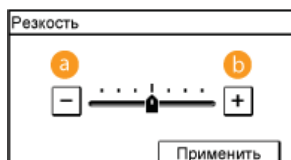

a <->

Уменьшение резкости (менее контрастное изображение).

Пример. Улучшение качества изображения для фотографий, напечатанных в журнале



b <+>

Увеличение резкости изображения.

Пример: Увеличение резкости текста и строк, написанных карандашом

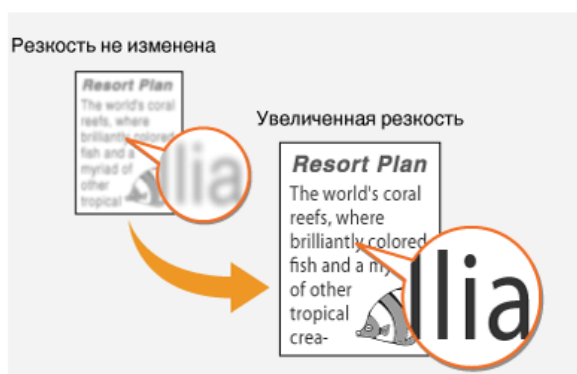

ССЫЛКИ

- ▶ Отправка факсов
- ▶ Настройка плотности

Сканирование 2-сторонних документов MF229dw



Устройство может автоматически сканировать лицевую и оборотную сторону документов в податчике.

ВАЖНО!

Разместите документы в податчике. Устройство не сканирует обе стороны документа автоматически, если документы размещены на стекле экспонирования или если для устройства настроена отправка вручную.



<Факс> ▶ <Двусторонний оригинал> ▶ Выберите <Тип книги> или <Тип календаря>

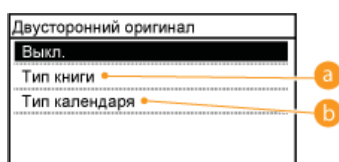

a <Тип книги>

Рекомендуется выбрать для документов, в которых направление изображений на лицевой и оборотной стороне совпадает.

b <Тип календаря>



Рекомендуется выбрать для документов, в которых направления изображений на лицевой и оборотной стороне противоположны.

ССЫЛКИ

- ▶ **Отправка факсов**
- ▶ **Совершение вызова перед отправкой факсов (отправка вручную)**

Изменение параметров по умолчанию

Параметры по умолчанию — это параметры, которые отображаются при включении устройства или нажатии . Если изменить эти настройки по умолчанию в соответствии с часто выполняемыми операциями, это избавит вас от необходимости настраивать эти параметры каждый раз при отправке факсов.

 <Меню> ▶ <Настройки факса> ▶ <Настройки функции передачи> ▶ <Изменить настр./умолч> ▶ Выберите параметр
▶ Измените значение по умолчанию выбранного элемента ▶ <Применить> ▶ 

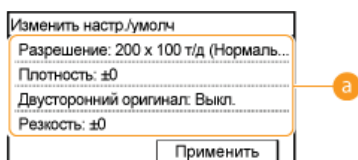



a Настройки

Выберите элемент, который необходимо настроить, и измените значение по умолчанию.

ССЫЛКИ

- ▶ Отправка факсов
- ▶ Различные настройки факсимильной связи
- ▶ Настройки факса

Отмена отправки факса

Если вы хотите отменить отправку факсов сразу после нажатия кнопки , коснитесь элемента <Отмена> на дисплее или нажмите . Также можно отменить отправку факса после проверки его состояния.

■ Нажмите кнопку <Отмена> для отмены действия

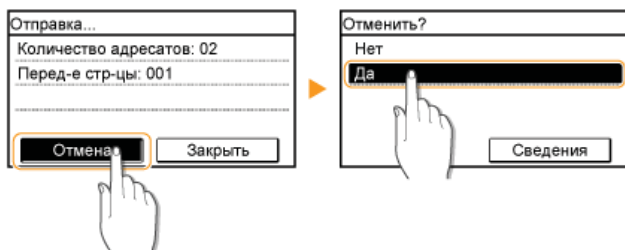

■ Использование для отмены печати

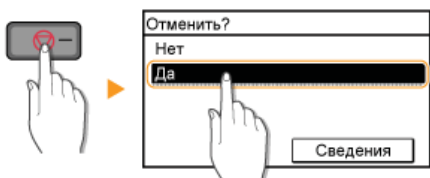

Если на экране отображается список документов вслед за нажатием

Документы отсканированы и ожидают обработки. Выберите документ, подлежащий отмене.

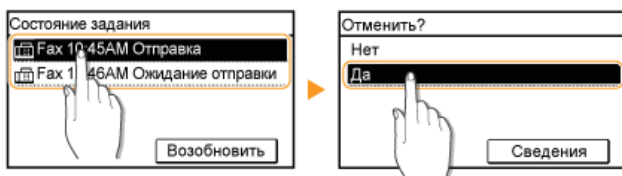

■ Используйте кнопку для отмены действия

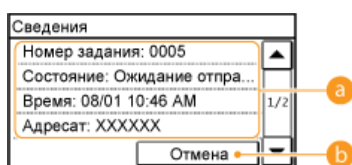

а Информация о факсе

Отображается количество посылаемых документов, настройки и другие сведения. Для просмотра сведений без последующей отправки нажмите , чтобы вернуться на главный экран факса.

б <Отмена>

Отменяет отправку.

ССЫЛКИ

- ▶ Отправка факсов
- ▶ Проверка статуса и журнала отправки и приема документов

Прием факсов

В этом разделе описываются способы приема факсов и настройки устройства для приема факсов. Прежде чем задать параметры приема факсов, необходимо выполнить ряд процедур, необходимых для использования функций факсимильной связи.

Настройка исходных параметров для функций факса

ПРИМЕЧАНИЕ

Аппарат может печатать полученные по факсу документы на бумаге размера A4 или Letter. Если полученные по факсу документы печатать на бумаге других размеров, часть страницы может не быть напечатана или страница может быть распечатана на двух отдельных листах бумаги.

Способы приема факсов

В данном устройстве также предусмотрены следующие методы приема. Выберите оптимально соответствующий вашим требованиям метод, после чего настройте его, выполнив необходимые процедуры в **Настройка устройства для приема факсов**.

<p><Авто></p> 	<p>Выделенный для приема факсов Устройство принимает факсы автоматически. Даже если вам кто-то позвонит, вы не сможете ответить звонящему.</p>
<p><Факс/тел. (автопереключ.)></p> 	<p>Если вызов является факсимильным Устройство принимает факс автоматически. Если вызов является телефонным Звучит звонок входящего вызова. Поднимите трубку, чтобы ответить на вызов. ПРИМЕЧАНИЕ Необходимо заранее подключить телефон или дополнительную телефонную трубку к устройству.</p>
<p><Вручную></p> 	<p>Если вызов является факсимильным После того как прозвучит звонок входящего вызова, устройство автоматически выполняет прием факса. Если вызов является телефонным Активируется автоответчик, с помощью которого звонящий может оставить сообщение. Если вы поднимете трубку до того как автоответчик начал записывать сообщение, вы сможете поговорить со звонящим. ПРИМЕЧАНИЕ</p> <ul style="list-style-type: none"> ● Необходимо заранее подключить автоответчик к устройству. ● Задайте активацию автоответчика после нескольких звонков.
<p><Автоответчик></p> 	<p>Если вызов является факсимильным Звучит звонок входящего вызова. Поднимите трубку. Если вы слышите гудок, нажмите <Начать прием> для получения факсов.</p>  <p>Если вызов является телефонным Звучит звонок входящего вызова. Поднимите трубку. Если гудок не слышен, можно начать разговор. ПРИМЕЧАНИЕ</p> <ul style="list-style-type: none"> ● Необходимо заранее подключить телефон или дополнительную телефонную трубку к устройству. ● Устройство можно настроить на автоматический прием получения факсимильных сообщений при поступлении входящего звонка, длительность сигналов которого задана временным диапазоном. Переключение на автоматический прием
<p><Коммутатор></p> 	<p>Аппарат различает факсы и голосовые вызовы. Данный режим доступен только для некоторых стран; для его включения требуется наличие подписки на услугу сетевого коммутатора. ПРИМЕЧАНИЕ Необходимо заранее подключить телефон или дополнительную телефонную трубку к устройству.</p>

ПРИМЕЧАНИЕ

- В зависимости от типа телефона, подключенного к аппарату, отправка или прием факсов может выполняться неправильно.
- При подключении внешнего телефона с функциями факсимильной связи, необходимо настроить для телефона запрет автоматического приема факсов.
- Входящий вызов является факсом, если при снятии телефонной трубки слышен гудок. Можно с легкостью принимать факсимильные сообщения, используя телефон для ввода конкретного идентификационного номера.

Настройка устройства для приема факсов

1 Нажмите  и коснитесь элемента <Факс>.

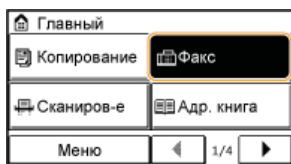

2 Коснитесь элемента <Режим приема>.

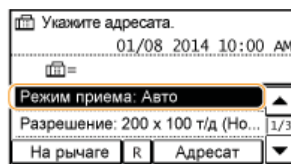

3 Выберите способ получения.

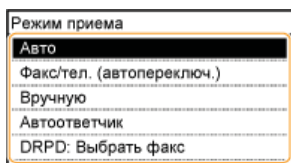

■ При выборе <Факс/тел. (автопереключ.)> 

При необходимости укажите следующие три параметра. После выбора параметров нажмите <Применить>.

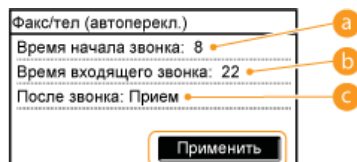

a <Время начала звонка>

Позволяет задать период, в течение которого устройство определяет, является ли входящий вызов телефонным или факсимильным. (Настройка значений: от 4 до 30 секунд; настройка по умолчанию: 8 сек.)



b <Время входящего звонка>

Позволяет задать период, в течение которого звучит звонок при входящем телефонном вызове. (Настройка значений: от 15 до 300 секунд; настройка по умолчанию: 22 сек.)

c <Действие после звонка>

Позволяет задать режим работы устройства в том случае, если вы не подняли трубку, пока звучал звонок входящего вызова. Выберите <Конец>, чтобы отклонить вызов или <Принять>, чтобы принять входящий факс. (Настройка по умолчанию: <Принять>)

СОВЕТЫ

- Печать полученных документов на обеих сторонах бумаги:  **Печать на обеих сторонах**
- Печать данных (время и дата приема) в нижней части полученных документов:  **Нижний колонтитул на принятой странице**
- Продолжение печати при низком уровне тонера:  **Продолжать, когда картридж почти израсх.**

■ Использование телефона для приема факсов (удаленный прием)

Когда вы поднимаете трубку телефона и слышите сигнал факса, вам не нужно идти к устройству, чтобы принять факс. Просто введите конкретный идентификационный номер (значение по умолчанию: 25) с номером телефона — и функция приема факсимильных сообщений активирована.

1 Когда звучит звонок входящего вызова, поднимите трубку.

2 Если вы слышите гудок, введите на телефоне идентификационный номер, чтобы начать удаленный прием.

● По умолчанию используется идентификационный номер 25. При необходимости этот номер можно изменить.

● **Дистанционный прием**

3 Повесьте трубку.

ССЫЛКИ

● Отправка и прием факсов в соответствии с текущими задачами

● Проверка статуса и журнала отправки и приема документов

Отправка и прием факсов в соответствии с текущими задачами

Помимо основных методов отправки и приема существует ряд различных методов, которые можно использовать для выполнения конкретных задач.



- ▶ Совершение вызова перед отправкой факсов (отправка вручную)

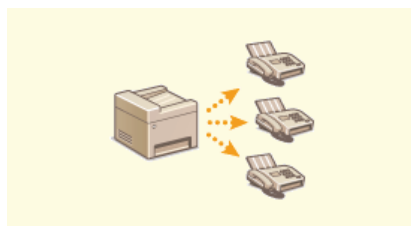

- ▶ Одновременная отправка факсов нескольким адресатам (последовательная передача)

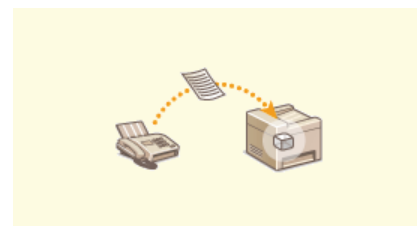

- ▶ Сохранение принятых факсов в памяти (прием в память)



- ▶ Переадресация принятых факсов



- ▶ Использование информационных служб факса

ССЫЛКИ

- ▶ Отправка факсов
- ▶ Прием факсов
- ▶ Проверка статуса и журнала отправки и приема документов







Совершение вызова перед отправкой факсов (отправка вручную)



По завершении телефонного разговора можно выполнить отправку факсов вручную. Если вы слышите гудок, это означает, что получатель пытается принять ваш факс. Нажмите  для отправки факсов.

ПРИМЕЧАНИЕ

Необходимо заранее подключить телефон или дополнительную телефонную трубку к устройству.

- 1 **Разместите документы.**  **Размещение документов**
 -  Устройство не сканирует обе стороны документа автоматически при выборе режима Отправка вручную.
 - 2 **Нажмите  и коснитесь элемента <Факс>.**
- | | |
|-------------|------------|
| Главный | |
| Копирование | Факс |
| Сканиров-е | Адр. книга |
| Меню | 1/4 |
- 3 **При необходимости укажите параметры сканирования.**  **Различные настройки факсимильной связи**
 - 4 **Наберите номер факса получателя.**
 - 5 **Попросите получателя настроить факсимильный аппарат для приема факсимильных сообщений.**
 -  Если вы слышите гудок, перейдите к шагу 6.
 - 6 **Нажмите  и повесьте трубку.**

ССЫЛКИ

-  **Отправка факсов**
-  **Отмена отправки факса**
-  **Проверка статуса и журнала отправки и приема документов**

Одновременная отправка факсов нескольким адресатам (последовательная передача)



Количество адресатов, которым можно отправлять факсимильные сообщения одновременно, ограничено 114. Для выбора адресатов используйте адресную книгу, номера кодированного набора или кнопки быстрого набора.

ВАЖНО!

Если для параметра <Ограничить последовательную передачу> задано значение <Отклонение последовательной передачи>, эту функцию использовать нельзя.

- Отключение последовательной передачи

ПРИМЕЧАНИЕ

Чтобы использовать данную функцию, необходимо зарегистрировать адресатов в адресной книге или назначить для них кнопки быстрого набора.

- Регистрация в адресной книге
- Указание адресатов с помощью кнопок быстрого набора

- 1 Разместите документы. ● Размещение документов

- 2 Нажмите  и коснитесь элемента <Факс>.

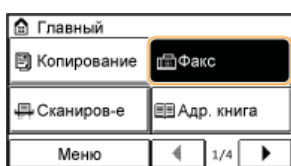

- 3 Укажите адресата.

- Для указания адресатов с помощью цифровых клавиш введите номер факса и нажмите <Применить>. Для указания дополнительных адресатов предварительно выберите <Адресат> ► <Указать с помощью цифровых клавиш>.

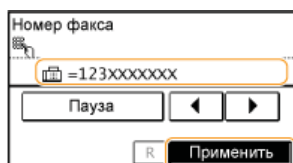

- Указание адресатов из адресной книги ● Выбор из адресной книги

- 4 При необходимости укажите параметры сканирования.

- Выберите параметры. ● Различные настройки факсимильной связи

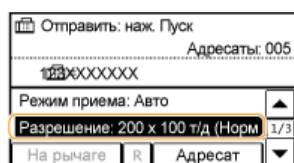

- 5 Нажмите  для отправки.

ССЫЛКИ

- ▶ [Отправка факсов](#)
- ▶ [Отмена отправки факса](#)
- ▶ [Проверка статуса и журнала отправки и приема документов](#)

Сохранение принятых факсов в памяти (прием в память)



Принятые факсы можно сохранить в память, не выводя их на печать непосредственно после приема. Документы, сохраненные в памяти, могут быть распечатаны в любое время. Эту функцию также рекомендуется использовать для печати конфиденциальных документов. Их можно напечатать в любое удобное время, чтобы предотвратить случайный их просмотр посторонними без разрешения.

- ▶ **Хранение документов в памяти**
- ▶ **Прием документов в память**
- ▶ **Проверка и удаление документов, сохраненных в памяти**

ПРИМЕЧАНИЕ

Документы в памяти также можно переслать адресату. ▶ **Переадресация принятых факсов**

Хранение документов в памяти

Чтобы сохранить полученные документы в памяти, установите для параметра <Настр. блокир. памяти> значение <Вкл.>. Эта функция включает дополнительные настройки, например настройку безопасности, предусматривающую обязательный ввод пароля для разблокирования функции, а также настройку времени, указывающую период в течение дня, когда принятые документы сохраняются в память.



<Меню> ▶ <Настройки факса> ▶ <Настройки функции приема> ▶ <Настройки блокировки памяти> ▶ <Вкл.> ▶ Укажите каждый из параметров ▶ <Применить> ▶

- При отображении экрана с запросом ввода PIN-кода введите PIN-код с помощью цифровых клавиш, а затем нажмите <Применить>. ▶ **Настройка PIN-кода администратора системы**

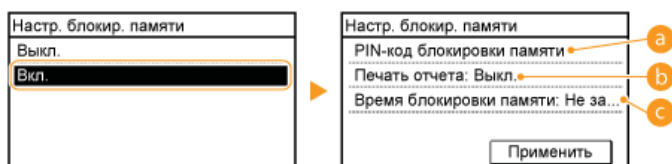

a <PIN-код блокировки памяти>

Позволяет зарегистрировать пароль длиной до семи символов. Для регистрации пароля введите пароль с помощью цифровых клавиш, затем нажмите <Применить>. Введите те же цифры повторно для подтверждения пароля, затем нажмите <Применить>. Этот пароль требуется при изменении настроек приема в память или при отключении функции приема в память для печати всех сохраненных документов. Если регистрация пароля нежелательна, нажмите <Применить> без ввода каких-либо данных.

ПРИМЕЧАНИЕ

Не допускается использование паролей, содержащих только нули (например, «00» или «000000»).

b <Печать отчета>

Позволяет выводить на печать отчеты о результатах приема при каждом сохранении документов в память. Для печати отчетов коснитесь элемента <Вкл.>. Также нужно установить для параметра <Отчет о результ.приема> значение <Вкл.>.

▶ **Отчет о результате приема**

c <Время блокир. памяти>

Задайте период в течение дня, когда принятые документы сохраняются в память. Если период не задан, устройство сохраняет в память все документы, если включена функция приема в память.

Прием документов в память

Чтобы напечатать полученные документы в памяти, установите для параметра <Настр. блокир. памяти> значение <Выкл.>. Выполняется печать всех факсимильных документов, сохраненных в памяти.

ПРИМЕЧАНИЕ

- Выбрать отдельный документ для печати нельзя.
- Если указано время деактивации функции, документы автоматически выводятся на печать в указанное время.

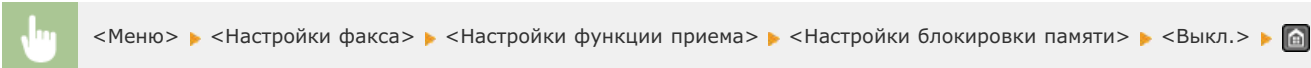

- При отображении экрана с запросом ввода PIN-кода введите PIN-код с помощью цифровых клавиш, а затем нажмите <Применить>. ➤ **Настройка PIN-кода администратора системы**

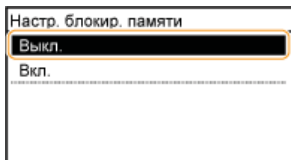

Проверка и удаление документов, сохраненных в памяти

Можно просмотреть подробные сведения о документах, сохраненных в памяти, включая номера конечных факсов и количество отправленных страниц, после чего удалить ненужные документы.

- 1 Нажмите кнопку .
- 2 Коснитесь элемента <Сост. заданий на прием факсов/Журнал>.

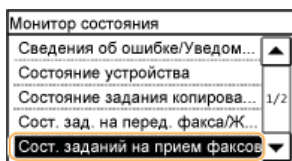

- 3 Коснитесь элемента <Состояние задания>.

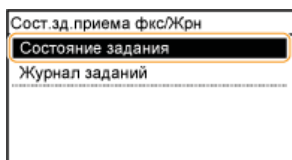

- 4 Выберите документ, подлежащий проверке.

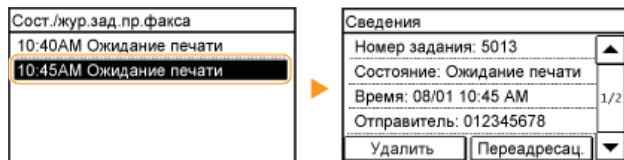

■ Удаление проверенного документа

- 1 Коснитесь элемента <Удалить>.

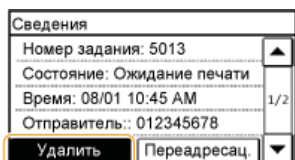

- 2 Коснитесь элемента <Да>.

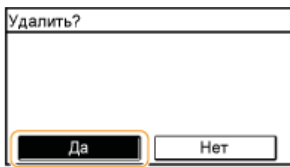

ССЫЛКИ

- ▶ Прием факсов
- ▶ Проверка статуса и журнала отправки и приема документов

Переадресация принятых факсов



Можно переадресовать принятые документы другим адресатам. Документ для переадресации можно выбрать из памяти. Чтобы использовать эту функцию, необходимо сначала активировать функцию приема в память. **Сохранение принятых факсов в памяти (прием в память)**

ПРИМЕЧАНИЕ

- Для переадресации доступны только адресаты, зарегистрированные в адресной книге. Прежде чем использовать данную функцию, зарегистрируйте адресатов в адресной книге, если таковые отсутствуют.
 - Регистрация в адресной книге**
- Если функция «Прием в память» включена, документы остаются в памяти даже после переадресации, и один и тот же документ можно переадресовывать требуемое количество раз.

1 Нажмите кнопку .

2 Коснитесь элемента <Сост. заданий на прием факсов/Журнал>.

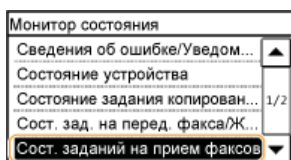

3 Коснитесь элемента <Состояние задания>.

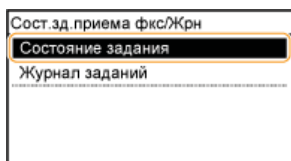

4 Выберите документ, подлежащий переадресации.

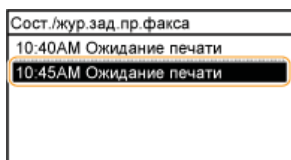

5 Коснитесь элемента <Переадресац.>.

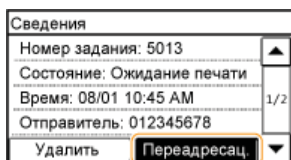

6 Выберите адресата из адресной книги.

- См. раздел **Выбор из адресной книги** для получения информации об использовании адресной книги.

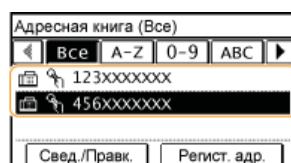

Выполняется переадресация документа указанному адресату.

Использование информационных служб факса



С помощью информационных служб факса можно получать разнообразную полезную рабочую и развлекательную информацию от организаций. В этом разделе описывается стандартная процедура получения этих служб.

ПРИМЕЧАНИЕ

В зависимости от службы фактические процедуры могут отличаться от описанных ниже. Выполните необходимые процедуры, предусмотренные для используемой службы.

- 1 Нажмите и коснитесь элемента <Факс>.

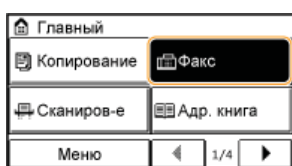

- 2 Коснитесь элемента <На рычаге>.

- Если к устройству подключен внешний телефонный аппарат или дополнительная телефонная трубка, вместо нажатия <На рычаге> можно поднять трубку.

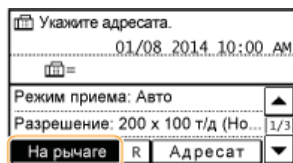

- 3 Когда вы услышите гудок, наберите номер информационной службы.

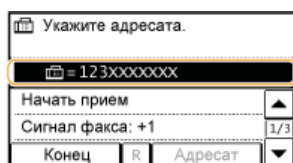

- 4 После ответа автоответчика информационной службы нажмите клавишу .

- Этот шаг не является обязательным, если устройство использует линию с тональным набором.

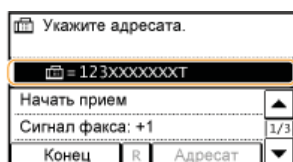

- 5 С помощью цифровых клавиш введите номер информационной службы, соответствующей информации, которую вы хотите получить.

- Для ввода номера информационной службы также можно использовать клавиатуру телефона.

Укажите адресата.	
☎ = 123XXXXXXXТ005	
Начать прием	▲
Сигнал факса: +1	1/3
Конец	▼
R	Адресат

6 Коснитесь элемента <Начать прием>.

- Если вы подняли трубку, повесьте ее.

Укажите адресата.	
☎ = 123XXXXXXXТ005	
Начать прием	▲
Сигнал факса: +1	1/3
Конец	▼
R	Адресат

ССЫЛКИ

- ▶ Прием факсов

Проверка статуса и журнала отправки и приема документов

Статусы и журналы отправки и приема документов можно проверить отдельно для отправленных и принятых документов. Можно просмотреть подробные сведения о документе, включая адресатов и количество страниц, после чего удалить ненужные документы.

ВАЖНО!

Если для параметра <Отображение журн. зад.> задано значение <Выкл.>, проверка журналов недоступна.

Отображение журнала заданий

ПРИМЕЧАНИЕ

В режиме «Отправка вручную» адресатов невозможно отметить флажком, поскольку они не отображаются на экране.

- 1 Нажмите кнопку .
- 2 Коснитесь элемента <Сост. зад. на перед. факса/Журнал> или <Сост. заданий на прием факсов/Журнал>.

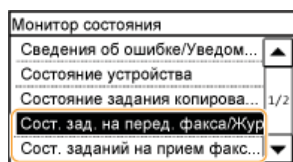

- 3 Просмотр статусов и журналов отправки и приема документов.

■ Проверка статусов отправки и приема документов

- 1 Коснитесь элемента <Состояние задания>.

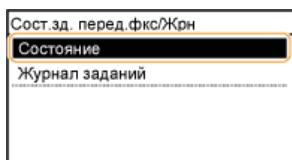

- 2 Выберите документ, состояние которого необходимо проверить.

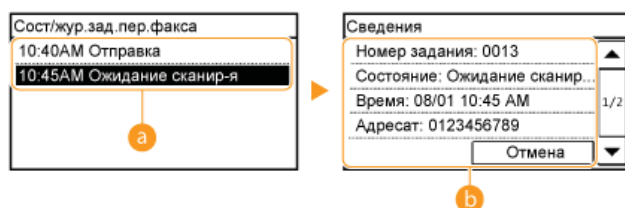

а <Сост./жур.зад.пер.факса>/<Сост./жур.зад.пр.факса>

Отображение списка документов, отправляемых, принимаемых или ожидающих обработки.

б <Сведения>

Отображение подробных сведений о документе, выбранном из списка. Если указано несколько адресатов, на экране отображается список указанных адресатов. Для проверки данных указанных адресатов нажмите <Адресат>. При обнаружении лишнего документа выберите <Отмена> или <Удалить>, а затем нажмите <Да>.

■ Проверка журналов отправки и приема документов

- 1 Коснитесь элемента <Журнал заданий>.

Сост.зд. перед.фкс/Жрн
Состояние задания
Журнал заданий

2 Выберите документ, журнал которого необходимо просмотреть.

Жур.зад. на перед. фкс
10:40AM ОК
10:45AM Ошибка

a

Сведения
Номер задания: 0013
Результат: Ошибка
Начато: 08/01 02:30 PM
Длит: 29' 23
Адресат: 0123456789

b

a <Жур.зад. на перед. фкс>/<Жур. зад. на прием фкс>

Отображение списка отправленных и принятых документов. При успешной отправке и приеме документа на экран выводится сообщение <ОК>, а при сбое отправки или приема документа из-за отмены или ошибки отображается сообщение <Ошибка>.

b <Сведения>

Отображение подробных сведений о документе, выбранном из списка.

ПРИМЕЧАНИЕ

В столбце <Результат> отображается трехзначное число

Это число является кодом ошибки. ► **Если появляется код ошибки**

ССЫЛКИ

- Отчет о результате передачи
- Отчет об управлении связью
- Отчет о результате приема

Импорт/экспорт данных адресной книги с помощью ПО

Данные адресной книги, сохраненные в памяти устройства, можно экспортировать в компьютер с помощью инструмента «Address Book Import/Export Tool» (Импорт и экспорт адресной книги), который можно найти на DVD-диске, входящем в комплект поставки. Данные можно импортировать повторно, выполняя таким образом надежное резервное копирование на случай удаления данных адресной книги в результате сервисного или технического обслуживания.

ПРИМЕЧАНИЕ

Используйте инструмент «Address Book Import/Export Tool» (Импорт и экспорт адресной книги), подсоединив устройство к компьютеру с помощью USB-кабеля.

- 1 Нажмите  и коснитесь элемента <Меню>.

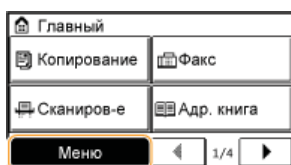

- 2 Коснитесь элемента <Настройки управления системой>.

- При отображении экрана с запросом ввода PIN-кода введите PIN-код с помощью цифровых клавиш, а затем нажмите <Применить>.  **Настройка PIN-кода администратора системы**

- 3 Коснитесь элемента <Импорт/экспорт адресной книги>.

- 4 Установите User Software and Manuals DVD-ROM (DVD-диск с пользовательским программным обеспечением и руководствами) на ПК.

- При отображении следующего экрана щелкните [Выход].

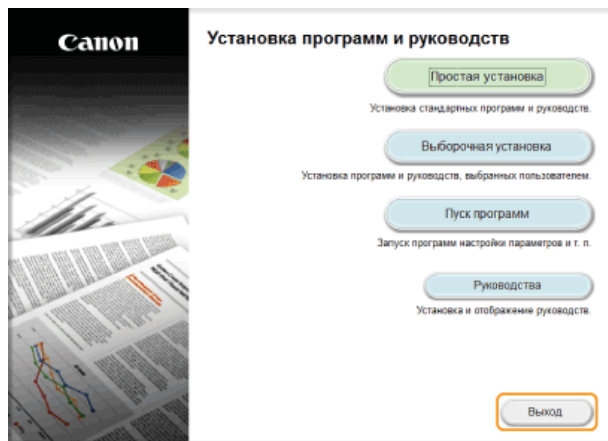

- 5 [Start] (Пуск) ► [Computer] (Компьютер) ► Нажмите правой кнопкой мыши на значок DVD-диска и щелкните [Open] (Открыть) во всплывающем меню.

- 6 Откройте папку [AddressBookTool] и двойным щелчком запустите [AddressBookTool.exe].

- 7 Следуйте инструкциям на экране.

- Для импорта данных адресной книги щелкните вкладку [Import] (Импорт).
- Для экспорта данных адресной книги щелкните вкладку [Export] (Экспорт).

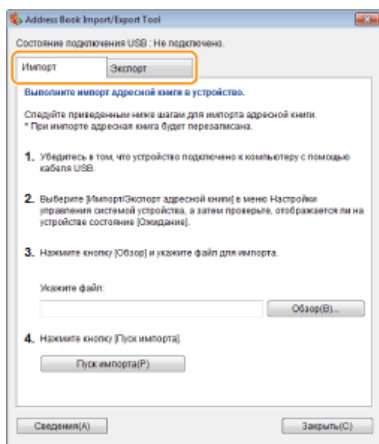

Отправка факсов с компьютера (факсимильная связь с помощью компьютера)

Можно отправлять по факсу документы, созданные на компьютере, непосредственно с компьютера. Эта функция устраняет необходимость печати документов для отправки по факсу, что позволяет сэкономить бумагу. Для использования этой функции необходимо предварительно выполнить ряд операций, а именно выбрать базовые параметры факса (🔴 **Настройка исходных параметров для функций факса**) и установить драйвер факса на ПК (**MF Driver Installation Guide**).



Справка по работе с драйвером факса

Нажмите [Справка] на экране драйвера факса, чтобы отобразить экран справки. На этом экране отображается информация, которая не вошла в Электронное руководство пользователя, включая сведения о функциях драйвера, таких как регистрация часто используемых параметров, и их настройке.

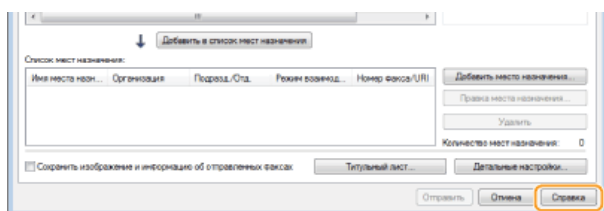

ПРИМЕЧАНИЕ

- Если вы работаете на Macintosh, см. указания MF Driver Installation Guide по установке драйвера факса и справку для получения информации об использовании функций факса (🔴 **Для пользователей Mac OS**).
- В зависимости от операционной системы и версии используемого драйвера факса, экраны драйвера факса в этом руководстве могут отличаться от отображаемых для вас экранов.

Отправка факсов с компьютера

ВАЖНО!

- Если параметр <Разр.пер.с п.др.факса> установлен на <Выкл.> на устройстве, отправка факсов с компьютеров невозможна.
 - **Запрещение отправки факсов с ПК**

1 Откройте документ с помощью приложения, чтобы отобразить диалоговое окно печати.

- Отображение диалогового окна печати варьируется для различных приложений. Дополнительные сведения см. в руководстве по работе с используемым приложением.

2 Выберите драйвер факса и нажмите [Печать].

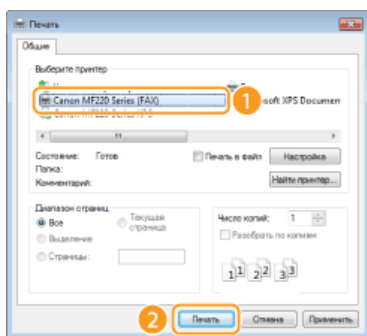

ПРИМЕЧАНИЕ

При отправке через приложение «Магазин Windows» в Windows 8/8.1/Server 2012/Server 2012 R2

- Выполните описанную ниже процедуру.

Windows 8/Server 2012

Расположите панель настроек в правой части экрана и нажмите или щелкните [Devices] (Устройства) ► и выберите используемый факс ► [Print] (Печать). При выполнении печати таким образом можно задать лишь некоторые параметры функций печати.

Windows 8.1/Server 2012 R2

Расположите панель настроек в правой части экрана и нажмите или щелкните [Devices] (Устройства) ► [Print] (Печать) ► и выберите используемый факс ► [Print] (Печать). При выполнении печати таким образом можно задать лишь некоторые параметры функций печати.

- Если на экране появляется сообщение [The printer requires your attention. Go to the desktop to take care of it.] (Принтер требует вашего внимания. Перейдите к рабочему столу.), перейдите к рабочему столу и приступите к шагу 3. Данное сообщение отображается в том случае, когда на устройстве включена функция отображения имени пользователя при печати и выполнении других операций.

3 Укажите адресата.

■ Указание одного адресата

- 1 Перейдите на вкладку [Ввести место назначения].
- 2 Укажите [Режим взаимодействия]/[Номер факса/URI]/[Номер факса] (или [URI]).

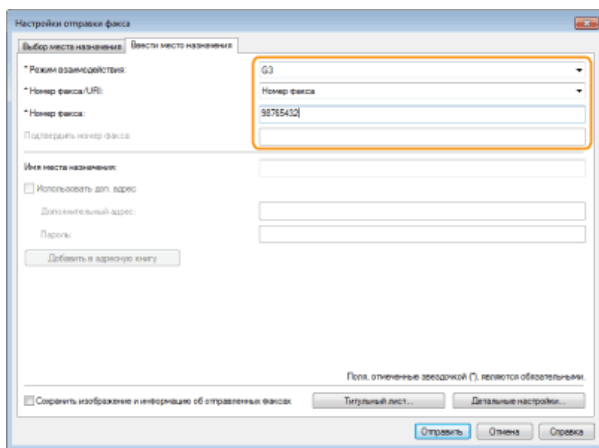

ПРИМЕЧАНИЕ

Вкладка [Ввести место назначения] позволяет ввести только одного адресата. Для отправки факсов нескольким адресатам одновременно используйте вкладку [Выбор места назначения].

■ Указание нескольких адресатов

1 Перейдите на вкладку [Выбор места назначения].

2 Нажмите кнопку [Добавить место назначения].

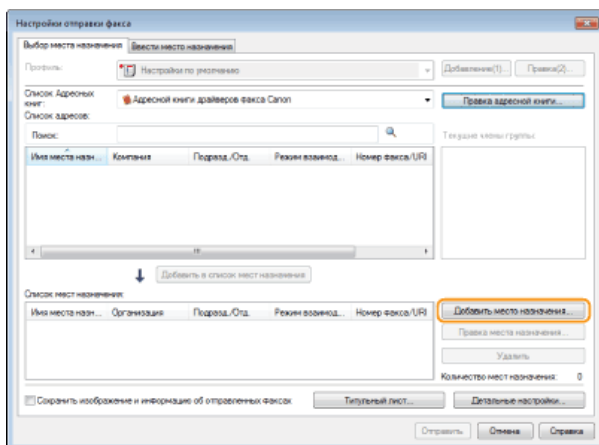

3 Укажите [Имя места назначения]/[Режим взаимодействия]/[Номер факса/URI]/[Номер факса] (или [URI]).

4 Щелкните [OK].

- Чтобы указать номер для набора по внешней линии, выберите [Детальные настройки] ► [Добавить префикс внешнего набора к номеру факса G3/IP] и введите номер в [Префикс внешнего набора]. При наборе номера устройством указанный номер будет добавлен перед номером факса.
- Чтобы упростить процесс указания адресатов с помощью адресной книги, см. **Использование зарегистрированных адресатов**
- Выбор параметра [Сохранить изображение и информацию об отправленных факсах] позволяет хранить журналы отправленных документов, а также проверять подробную информацию и изображение по отправленному документу, включая адресатов и количество страниц. Для просмотра дополнительных сведений нажмите [Справка] на экране драйвера факса.

ПРИМЕЧАНИЕ

При выборе [Подтверждать номер факса/URI при указании места назначения] в диалоговом окне, всплывающем при нажатии [Настройки защиты] на вкладке [Специальный], также необходимо ввести номер в [Подтвердить номер факса] или [Подтвердить URI]. Для просмотра дополнительных сведений нажмите [Справка] на экране драйвера факса.

4 При необходимости добавьте для документа титульный лист. **Добавление титульных листов для факсов, отправляемых с компьютера**

5 Нажмите [Отправить] для отправки документа.

Добавление титульных листов для факсов, отправляемых с компьютера

Можно добавить к отправляемому документу титульный лист. Выберите один из трех предварительно настроенных шаблонов титульного листа, предоставляемых драйвером факса, или создайте свои собственные настраиваемые титульные листы. Для просмотра дополнительных сведений нажмите [Справка] на экране драйвера факса.

1 Откройте документ с помощью приложения, чтобы отобразить диалоговое окно печати.

- Отображение диалогового окна печати варьируется для различных приложений. Дополнительные сведения см. в руководстве по работе с используемым приложением.

2 Выберите драйвер факса и нажмите [Печать].

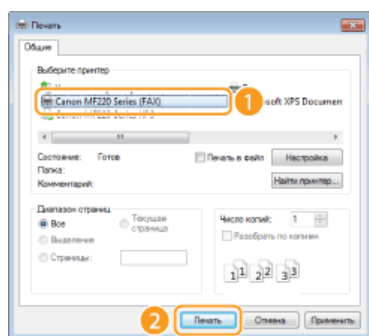

3 Щелкните кнопку [Титульный лист] и укажите каждый из параметров.

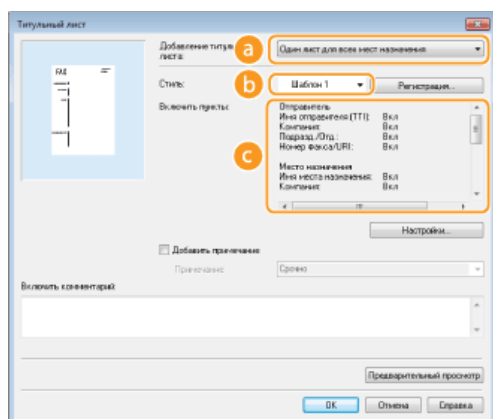

a [Добавление титульного листа]

Выберите [Разные листы для каждого места назначения] или [Один лист для всех мест назначения].

b [Стиль]

Выберите один из трех предварительно настроенных шаблонов титульного листа (шаблоны 1—3). Выбранный макет титульного листа отобразится в области изображения с левой стороны.

c [Включить пункты]

Отображение элементов, которые будут включены в титульный лист. Чтобы изменить включенные элементы, нажмите [Настройки].

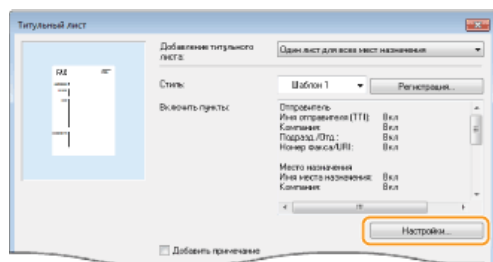

■ Вкладка [Отправитель]

Выберите элементы отправителя, которые необходимо добавить, и укажите сведения.

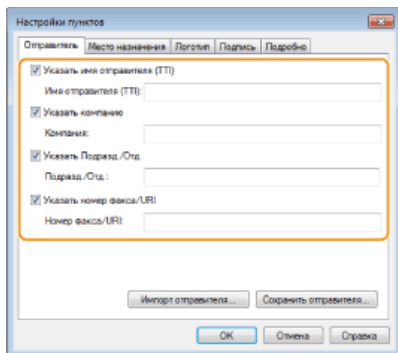

■ Вкладка [Адресат]

Выберите элементы отправителя, которые необходимо добавить, и укажите сведения. Имена адресатов, названия компаний, названия подразделений и номера факсов, указанные на вкладке [Выбор места назначения]/[Ввести место назначения] (▶ **Отправка факсов с компьютера**), будут отображены на титульном листе.

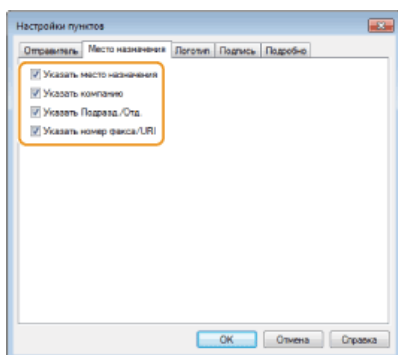

■ Вкладка [Логотип]/вкладка [Подпись]

Укажите все значения. На следующем экране приведен пример, когда выбрана вкладка [Логотип].

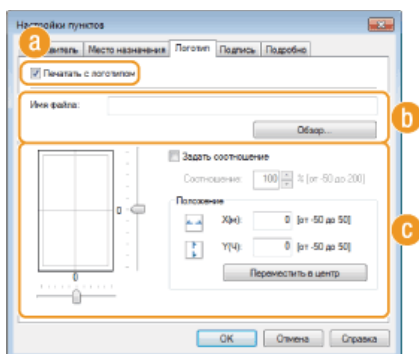

a С логотипами или подписями, а также без них

Чтобы добавить на титульный лист логотипы или подписи, выберите [Печатать с логотипом] или [Печатать с подписью]. Необходимо заранее подготовить графические файлы для логотипов или подписей.

b Расположение файлов логотипов или подписей

Укажите путь для сохранения файлов логотипов или подписей. Нажмите [Обзор], чтобы найти файл, используемый для логотипов или подписей.

c Размер и расположение указанных логотипов или подписей

Выводите размер и расположение указанных логотипов и подписей, сверяясь с изображением в левой части экрана.

■ Вкладка [Подробно]

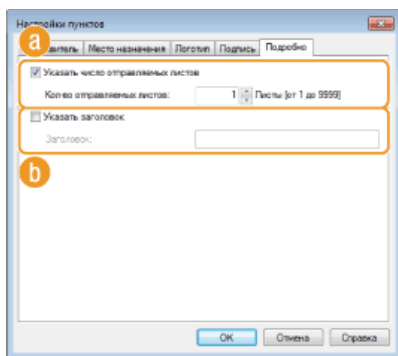

a [Указать число отправляемых листов]

Отметьте это поле флажком, если вы хотите включить в титульный лист количество отправляемых листов, а также укажите количество листов в поле [Указать число отправляемых листов]. Подсчет количества отправляемых листов не выполняется автоматически. Указанное здесь значение добавляется на титульный лист.

b [Включить название]

Отметьте это поле флажком, если вы хотите добавить название для титульного листа, затем введите название в поле [Название].

4 Чтобы добавить примечание, выберите команду [Добавить примечание] и выберите примечание из выпадающего списка [Примечание].

- Доступны такие примечания как «Срочно» или «Конфиденциально». Можно ввести символы непосредственно в поле [Примечание], чтобы не выбирать нужное примечания из списка.
- В поле [Включить комментарий] можно добавить свои комментарии.

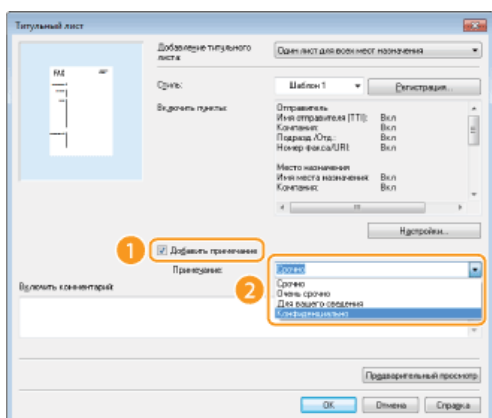

5 Нажмите [Предварительный просмотр], чтобы просмотреть содержимое титульного листа и проверить его правильность, после чего нажмите [ОК].

- Чтобы внести изменения в содержимое, выполните действия, начиная с шага 3.

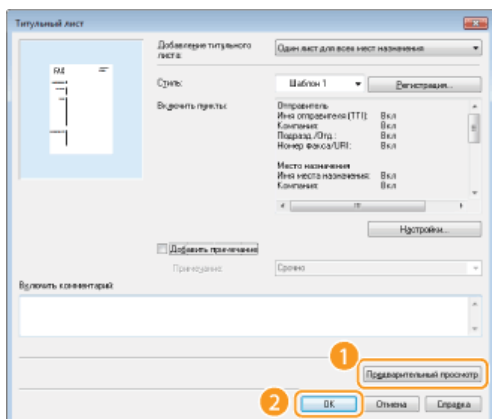

- Указанный титульный лист будет прикреплен к факсу при отправке.

Использование адресной книги для отправки факсов с ПК



После регистрации в адресной книге часто используемых адресатов для факсов, отправляемых с компьютера, можно легко указать адресатов при каждой отправке факса с помощью компьютера. Также в аппарат можно импортировать адресную книгу в формате CSV, созданную в таких приложениях, как Microsoft Excel, либо экспортировать данные адресной книги в файл, который будет использоваться другими факсимильными аппаратами или приложениями.

ПРИМЕЧАНИЕ

Использование адресной книги невозможно, если у вас нет разрешений для доступа к папке, где сохранена адресная книга. Войдите в систему, используя учетные данные пользователя для доступа к папке, или измените путь для сохранения адресной книги.

Изменение пути для сохранения данных адресной книги

Регистрация адресатов

В этом разделе описывается регистрация адресатов в адресной книге для факсов, отправляемых с компьютера. Можно выбрать отдельных адресатов из списка адресатов, зарегистрированных в адресной книге, чтобы создать одного группового адресата (групповой набор). Эта функция используется для отправки данных одновременно нескольким адресатам.

Регистрация адресатов

Регистрация нескольких адресатов в качестве одного адресата (групповой набор)

ПРИМЕЧАНИЕ

- Можно зарегистрировать всего 6 000 адресатов: 3 000 отдельных адресатов и 3 000 групповых адресатов.
- Можно выбрать и объединить зарегистрированных групповых адресатов и зарегистрировать их как отдельные групповые адресаты.
- Использование адресной книги невозможно, если у вас нет разрешений для доступа к папке, где сохранена адресная книга. Войдите в систему, используя учетные данные пользователя для доступа к папке, или измените путь для сохранения адресной книги.

Изменение пути для сохранения данных адресной книги

Регистрация адресатов

1 Откройте папку принтера.  Отображение папки принтера

2 Щелкните правой кнопкой мыши значок факса и выберите пункт [Printing preferences] (Настройки печати).

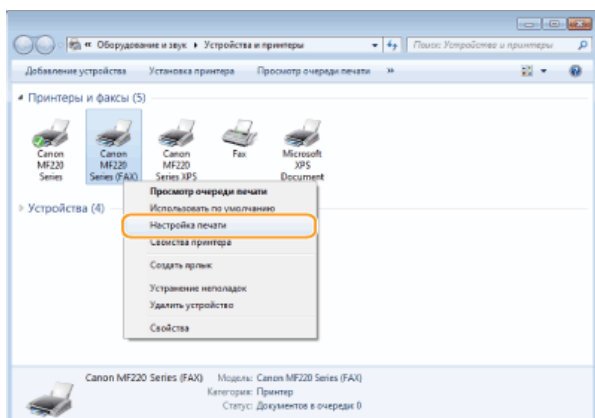

3 Щелкните вкладку [Выбор места назначения]  [Правка адресной книги].

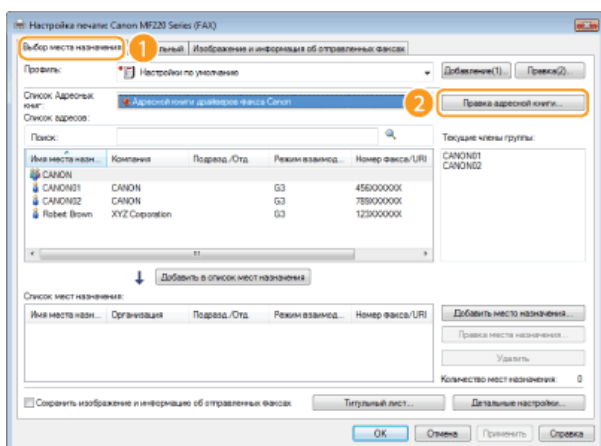

4 Щелкните [Добавить адресата].

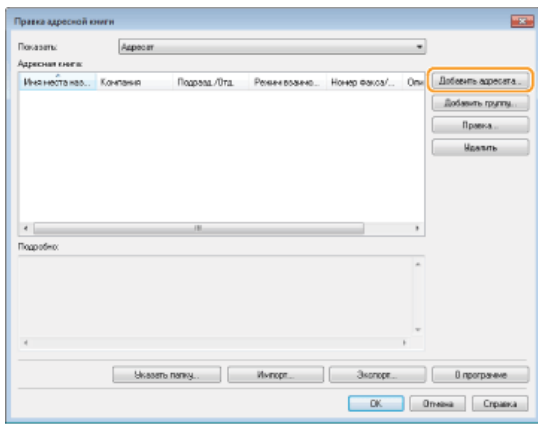

ПРИМЕЧАНИЕ

Чтобы изменить или удалить зарегистрированных адресатов, выберите адресата в разделе [Адресная книга] и нажмите [Правка] или [Удалить].

5 Укажите необходимые параметры и нажмите [ОК].

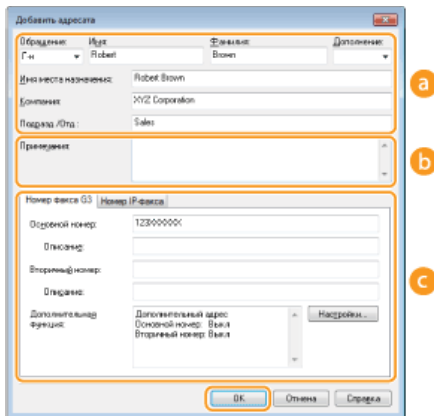

a Адрес

Введите имя получателя, название компании и название отдела.

b [Примечания]

При необходимости добавьте комментарии.

c [Номер факса]

Введите номера факса. При необходимости номера можно разделять дефисами. Чтобы добавить пояснения номерам факса (например, «Домашний» или «Рабочий»), введите их в поле [Описание].

Регистрация нескольких адресатов в качестве одного адресата (групповой набор)

1 Откройте папку принтера. 🖨️ Отображение папки принтера

2 Щелкните правой кнопкой мыши значок факса и выберите пункт [Printing preferences] (Настройки печати).

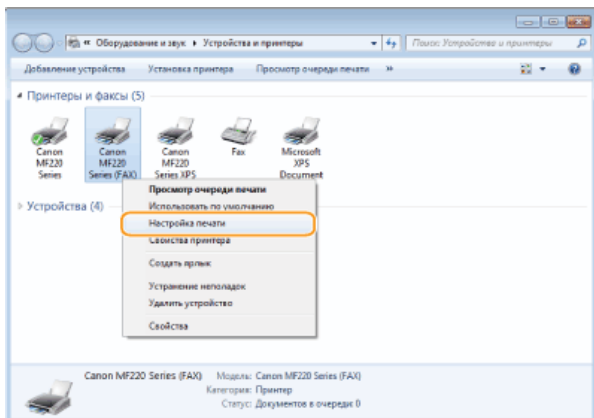

3 Щелкните вкладку [Выбор места назначения] ► [Правка адресной книги].

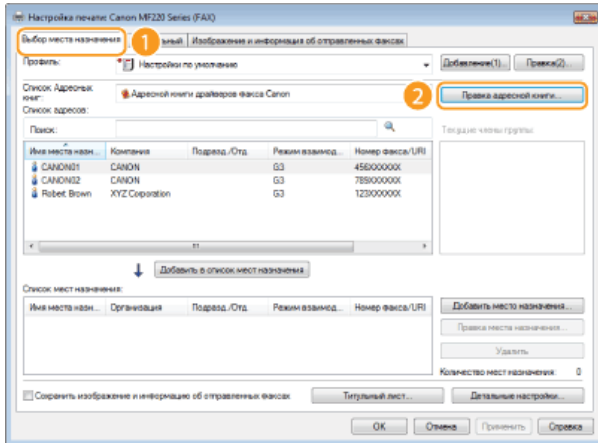

4 Щелкните [Добавить группу].

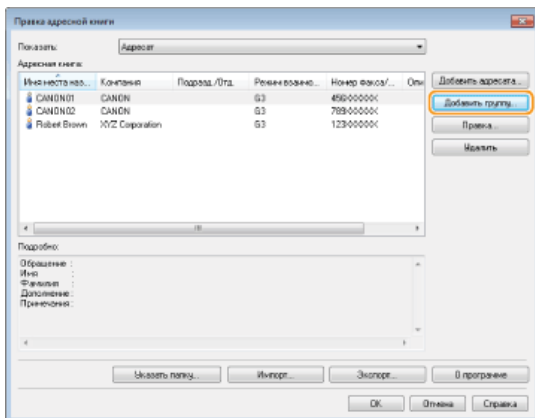

ПРИМЕЧАНИЕ

Чтобы изменить или удалить зарегистрированных адресатов, выберите адресата в разделе [Адресная книга] и нажмите [Правка] или [Удалить].

5 Укажите необходимые параметры и нажмите [OK].

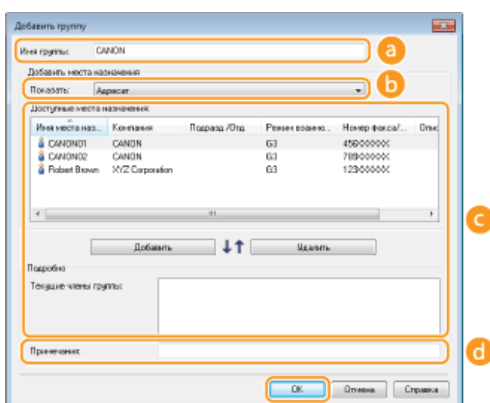

a [Имя группы]

Введите имя группы (например «Отдел продаж 1»).

b [Показать]

Выберите тип адресатов для отображения в разделе [Доступные места назначения], где можно выбрать адресатов для регистрации в разделе Групповой набор.

[Контакт]

отображение отдельных адресатов.

[Группирование]

отображение групповых адресатов.

[Все]

Отображение всех адресатов, зарегистрированных в адресной книге.

С [Доступные места назначения]

Выберите адресатов для регистрации в разделе группового набора и нажмите [Добавить]. Выбранные адресаты отображаются в разделе [Текущие члены группы].

ПРИМЕЧАНИЕ

- Чтобы выбрать несколько адресатов, щелкните по ним, удерживая клавишу [SHIFT] или [CTRL].
- Чтобы удалить адресата из раздела [Текущие члены группы], выделите адресата и нажмите [Удалить].

д [Примечания]

При необходимости добавьте комментарии.

Использование зарегистрированных адресатов

В этом разделе описывается указание адресатов, зарегистрированных в адресной книге. **Регистрация адресатов**

ПРИМЕЧАНИЕ

Использование адресной книги невозможно, если у вас нет разрешений для доступа к папке, где сохранена адресная книга. Войдите в систему, используя учетные данные пользователя для доступа к папке, или измените путь для сохранения адресной книги.

Изменение пути для сохранения данных адресной книги

- Откройте документ с помощью приложения, чтобы отобразить диалоговое окно печати.
 - Отображение диалогового окна печати варьируется для различных приложений. Дополнительные сведения см. в руководстве по работе с используемым приложением.

- Выберите драйвер факса и нажмите [Печать].

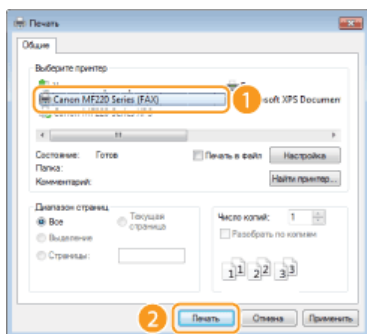

- Щелкните вкладку [Выбор места назначения] ► Выберите адресную книгу из [Список адресных книг].

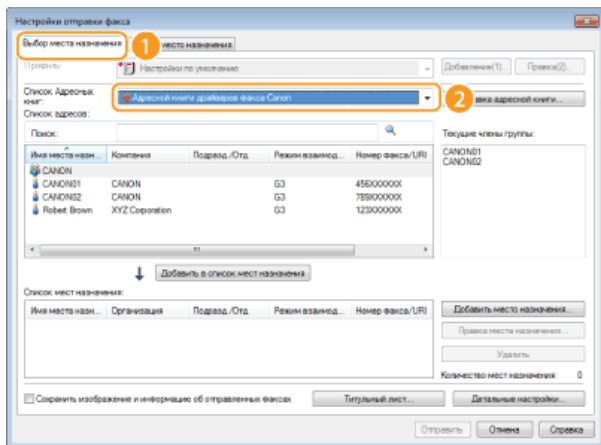

- Выберите адресата, затем щелкните [Добавить в список мест назначения].

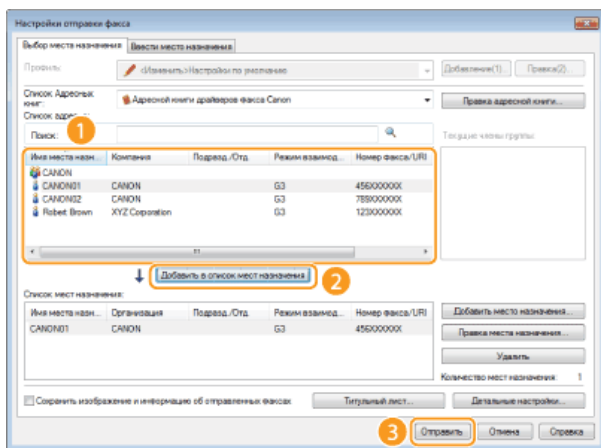

- Чтобы указать нескольких адресатов, выполните действия, описанные в шаге 4.

ПРИМЕЧАНИЕ

- Можно выполнить поиск адресатов в [Список адресов].
- Кнопка [Правка адресной книги] позволяет вносить исправления в адресную книгу.

5 Щелкните [Отправить].

Импорт/экспорт данных адресной книги с помощью драйвера факса

В аппарат можно импортировать адресную книгу в формате CSV, созданную в таких приложениях, как Microsoft Excel, либо экспортировать данные адресной книги в файл, который будет использоваться другими факсимильными аппаратами или приложениями. Устройство поддерживает файлы в двух форматах: CSV-файлы (*.csv) или файлы адресной книги Canon (*.abk).

- ▶ Импорт данных адресной книги
- ▶ Экспорт данных адресной книги
- ▶ Изменение пути для сохранения данных адресной книги

ПРИМЕЧАНИЕ

Использование адресной книги невозможно, если у вас нет разрешений для доступа к папке, где сохранена адресная книга. Войдите в систему, используя учетные данные пользователя для доступа к папке, или измените путь для сохранения адресной книги.

- ▶ Изменение пути для сохранения данных адресной книги

Импорт данных адресной книги

- 1 Откройте папку принтера. ▶ Отображение папки принтера
- 2 Щелкните правой кнопкой мыши значок факса и выберите пункт [Printing preferences] (Настройки печати).

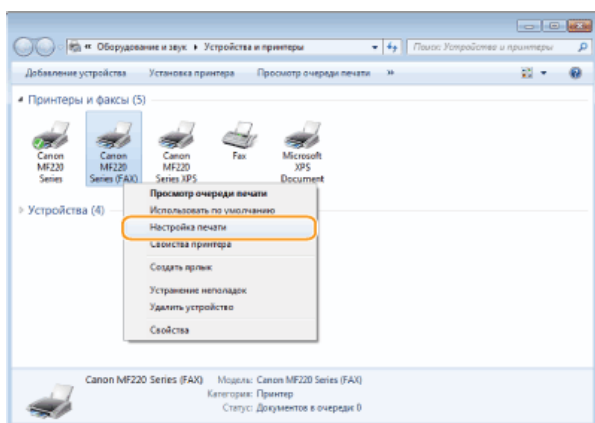

- 3 Щелкните вкладку [Выбор места назначения] ▶ [Правка адресной книги].

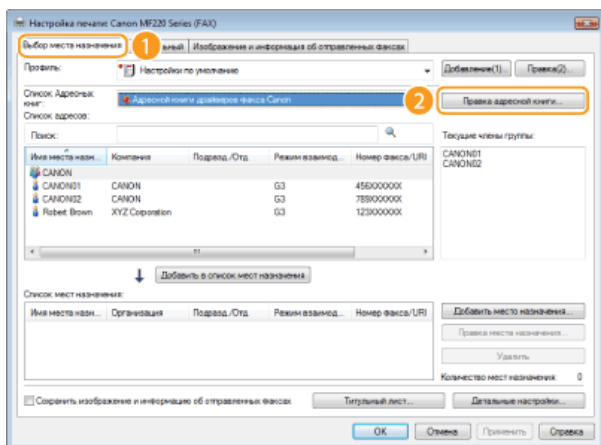

- 4 Нажмите кнопку [Импорт].

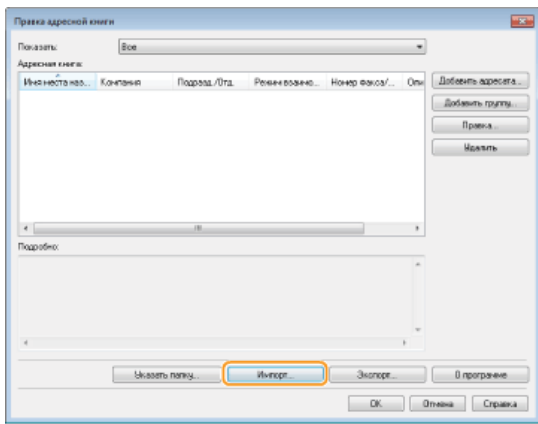

5 Выберите файл, который нужно импортировать и щелкните [Открыть].

- Для CSV-файла укажите разделители, используемые в файле.

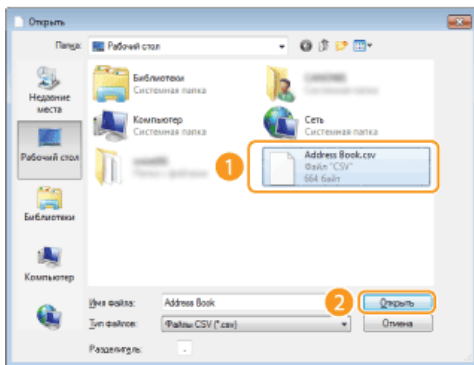

- Адресаты, импортированные из файла, отображаются в разделе [Адресная книга].

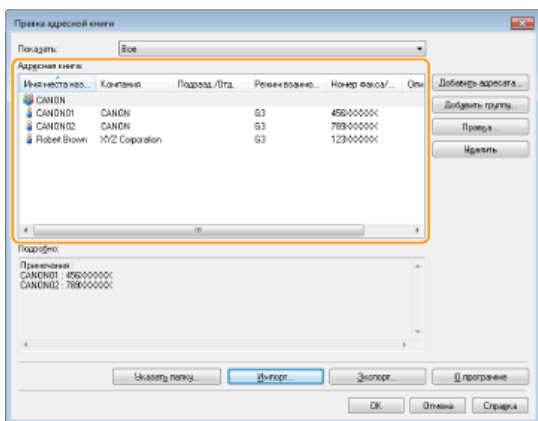

Экспорт данных адресной книги

- 1 Откройте папку принтера. Отображение папки принтера
- 2 Щелкните правой кнопкой мыши значок факса и выберите пункт [Printing preferences] (Настройки печати).

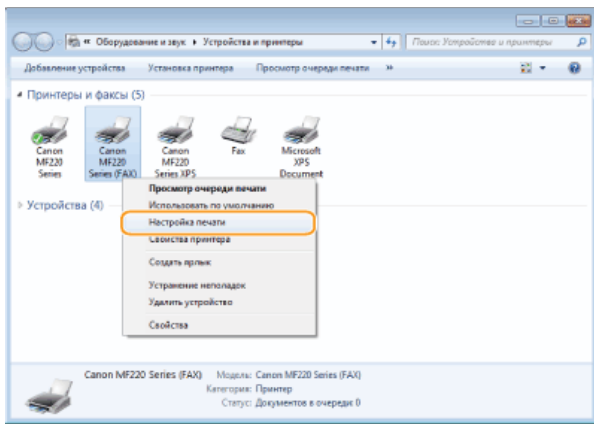

3 Щелкните вкладку [Выбор места назначения] ► [Правка адресной книги].

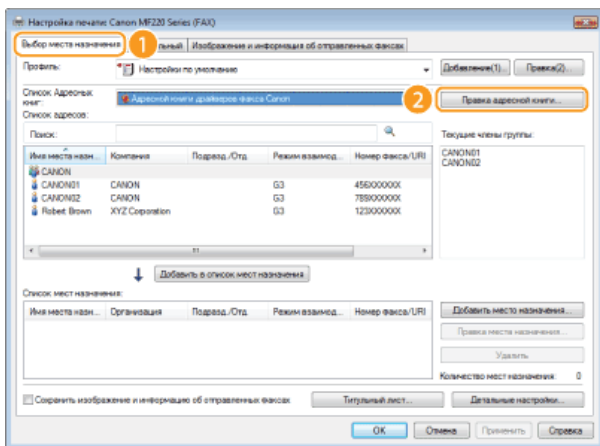

4 Нажмите кнопку [Экспорт].

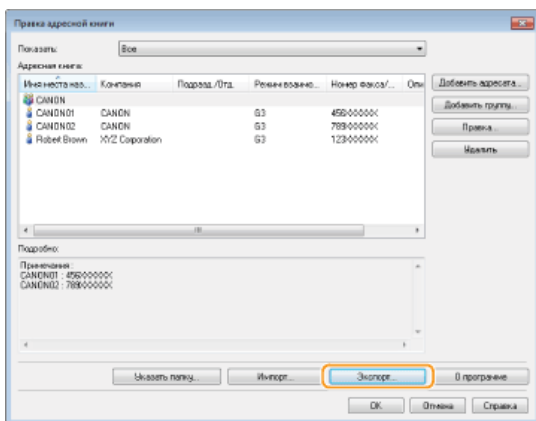

ПРИМЕЧАНИЕ

Если в диалоговом окне [Настройки защиты], отображаемом при выборе вкладки [Специальный], установлен флажок [Защитить паролем при экспорте списка адресов], то при нажатии кнопки [Экспорт] отобразится диалоговое окно ввода пароля. Для просмотра дополнительных сведений нажмите [Справка] на экране драйвера факса.

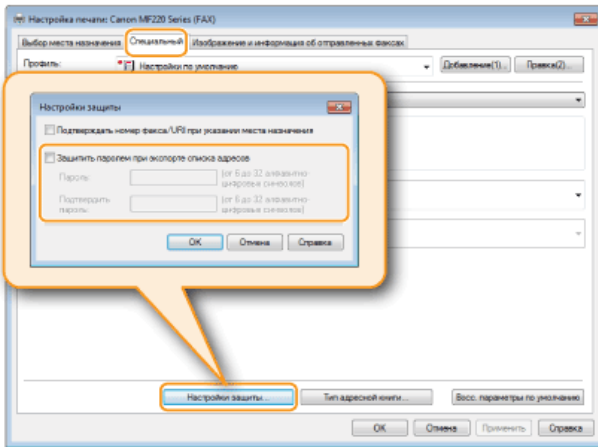

5 Укажите путь для сохранения файла, имя файла и его формат, после чего нажмите [Сохранить].

- Для CSV-файла укажите разделители, используемые в файле.

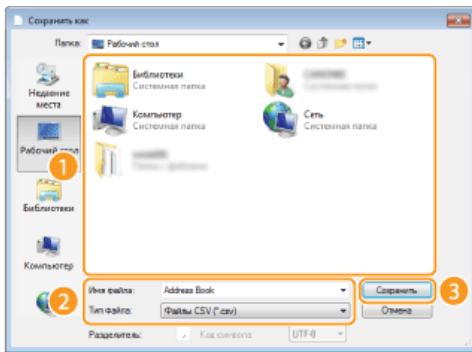

- Экспорт данных адресной книги выполняется в указанное расположение.

Изменение пути для сохранения данных адресной книги

1 Откройте папку принтера. Отображение папки принтера

2 Щелкните правой кнопкой мыши значок факса и выберите пункт [Printing preferences] (Настройки печати).

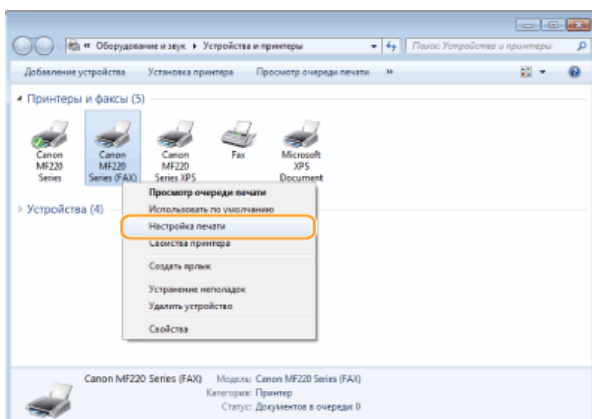

3 Щелкните вкладку [Выбор места назначения] [Правка адресной книги].

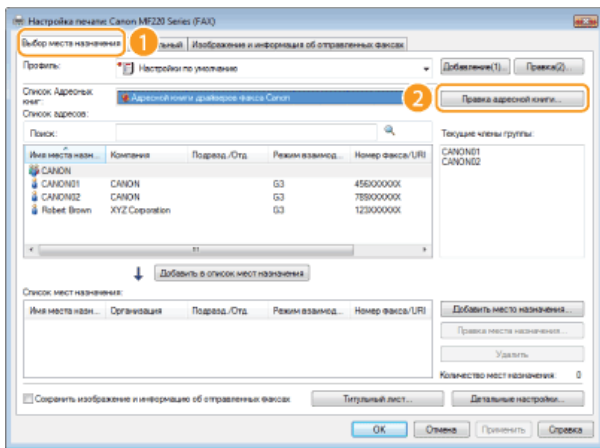

4 Щелкните [Указать папку].

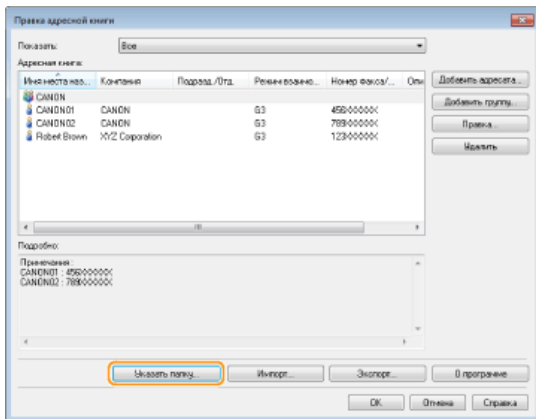

5 Выберите папку, в которую нужно сохранить адресную книгу и нажмите [OK].

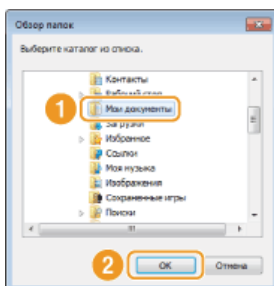

ПРИМЕЧАНИЕ

Сохраните данные адресной книги в папку, например [My Documents] (Мои документы), для которой у вас есть разрешение на запись.

6 Если нужно создать адресную книгу, щелкните [Создать], или если нужно скопировать существующую адресную книгу в указанную папку, щелкните [Копировать].

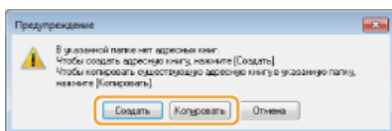

- Адресная книга будет создана или скопирована.

ПРИМЕЧАНИЕ

Если адресная книга уже существует в папке, выбранной в шаге 4, отобразится следующее сообщение. Чтобы использовать существующую адресную книгу, щелкните [Использовать как есть]; если нужно использовать адресную книгу драйвера факса, щелкните [Перезаписать].

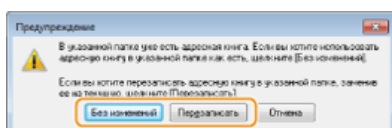

Использование аппарата в качестве принтера

Существует несколько способов использования данного аппарата в качестве принтера. С помощью драйвера принтера можно отправлять документы на печать с вашего компьютера, в то время как AirPrint обеспечивает возможность печати с портативных устройств. Используйте функции печати в полной мере, чтобы удовлетворить свои нужды.

■ Печать с компьютера

Используя драйвер принтера, можно печатать документы, хранящиеся на компьютере. **▶ Печать с компьютера**

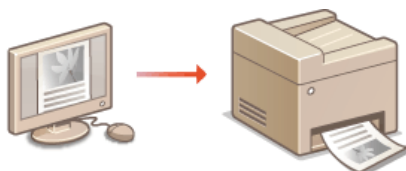

■ Печать со смартфона/планшета

Через терминал iPhone/iPad или Android можно распечатать документ, подготовленный на вашем смартфоне или планшете.



Использование AirPrint

Можно осуществлять печать без установки драйвера принтера, отправив данные для печати на устройства Apple через беспроводное соединение. **▶ Использование AirPrint**

Печать с помощью приложения Canon Mobile

Документы можно распечатывать с устройства с использованием смартфона или планшета. Более подробные сведения о данной функции представлены на веб-сайте Canon.

ПРИМЕЧАНИЕ

Данное устройство также поддерживает функцию Mopria™. С помощью Mopria™ можно распечатывать документы, в том числе на принтере других производителей, благодаря всего одному драйверу. Кроме того, для каждого принтера доступны все стандартные операции и параметры. Для получения более подробной информации о поддерживаемых моделях и средах ОС посетите сайт <http://www.mopria.org>.

Печать с компьютера

Используя драйвер принтера, можно печатать документы, созданные с помощью приложений на компьютере. Драйвер принтера помогает настроить такие полезные параметры, как увеличение/уменьшение и 2-сторонняя печать, и позволяет выполнить печать документов различными способами. Перед использованием этой функции необходимо выполнить ряд действий, в том числе установить драйвер на свой компьютер. Дополнительные сведения см. в разделе MF Driver Installation Guide.

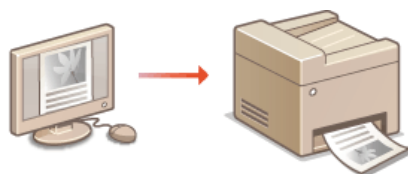

О справке по драйверу принтера

При нажатии [Справка] на экране драйвера принтера отобразится окно справки. На этом экране приведены подробные описания, которые не включены в Электронное руководство пользователя.

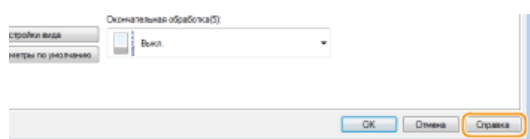

ПРИМЕЧАНИЕ

- Если вы работаете на Macintosh, см. указания MF Driver Installation Guide по установке драйверов принтера и использованию функций печати (**Для пользователей Mac OS**).
- В зависимости от операционной системы и версии используемого драйвера принтера экраны драйвера принтера могут отличаться от отображаемых для вас экранов.

Печать документа

В данном разделе описывается процедура печати документа с компьютера с помощью драйвера принтера.

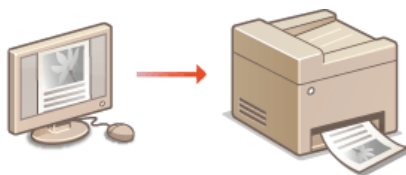

- 1 **Откройте документ с помощью приложения, чтобы отобразить диалоговое окно печати.**
 - Отображение диалогового окна печати варьируется для различных приложений. Дополнительные сведения см. в руководстве по работе с используемым приложением.
- 2 **Выберите драйвер принтера и щелкните [Preferences] (Параметры) (или [Properties] (Свойства)).**

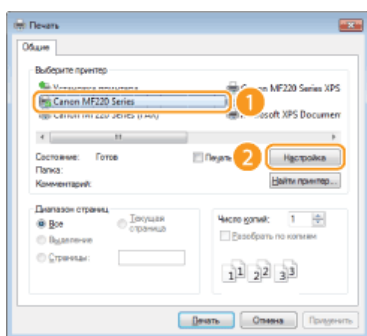

- Отображающийся экран зависит от используемого приложения.

- 3 **Укажите параметры печати, включая количество копий и ориентацию страницы, и нажмите [OK].**

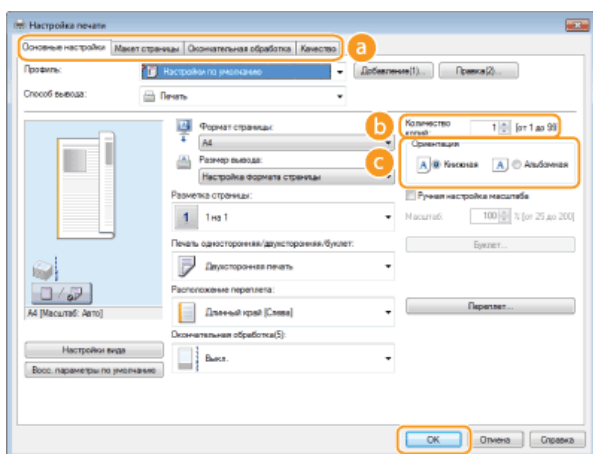

а Вкладки

Щелкните каждую вкладку, чтобы отобразить экраны параметров печати, и настройте эти параметры по своему усмотрению. ► **Различные параметры печати**

ПРИМЕЧАНИЕ

Для моделей MF229dw / MF226dn по умолчанию выбраны настройки двухсторонней печати. Измените этот параметр, если необходимо. ► **Включение 1-сторонней/2-сторонней печати (MF229dw / MF226dn)**

б [Количество копий]

Укажите количество копий.

в [Ориентация]

Укажите ориентацию печати ([Книжная] или [Альбомная]). Ориентация документа, указанная в приложении, обычно отображается в драйвере принтера.

ПРИМЕЧАНИЕ

Заданные на этом этапе параметры можно сохранить в качестве «профиля», который можно использовать при каждой печати. Так можно избавиться от необходимости указывать одни и те же параметры при каждой печати. ► **Регистрация комбинаций часто используемых параметров печати**

СОВЕТЫ

Интерфейс пользователя с интерактивными элементами

Возможности интуитивного управления позволяют с легкостью задать макет страницы, расположение переплета и другие параметры на изображении для предварительного просмотра. Дополнительные сведения см. в разделе [Справка] основного экрана драйвера принтера.

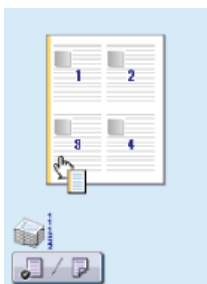

4 Щелкните [Печать] (или [ОК]).

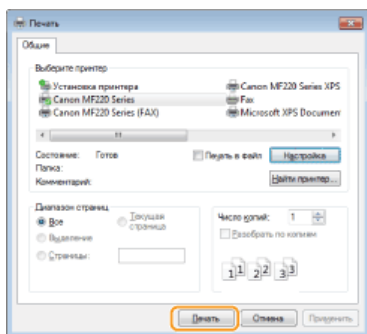

- Начнется печать. В некоторых приложениях появляется следующий экран.



- Для отмены печати нажмите [Отмена] на экране, показанном выше. После того, как экран исчезнет, можно отменить печать другим способом. ▶ **Отмена печати**

ВАЖНО!

Не прикасайтесь к напечатанным страницам

Не прикасайтесь пальцами или куском материи к только что напечатанным листам. В противном случае вы можете запачкать пальцы или ткань, а тонер может смазаться или потерять четкость.

ПРИМЕЧАНИЕ

При отправке через приложение «Магазин Windows» в Windows 8/8.1/Server 2012/Server 2012 R2

- Выполните описанную ниже процедуру.

Windows 8/Server 2012

Расположите панель настроек в правой части экрана и нажмите или щелкните [Devices] (Устройства) ▶ и выберите используемый факс ▶ [Print] (Печать). При выполнении печати таким образом можно задать лишь некоторые параметры функций печати.

Windows 8.1/Server 2012 R2

Расположите панель настроек в правой части экрана и нажмите или щелкните [Devices] (Устройства) ▶ [Print] (Печать) ▶ и выберите используемый факс ▶ [Print] (Печать). При выполнении печати таким образом можно задать лишь некоторые параметры функций печати.

- Если на экране появляется сообщение [The printer requires your attention. Go to the desktop to take care of it.] (Принтер требует вашего внимания. Перейдите к рабочему столу.), перейдите к рабочему столу и следуйте указаниям в появившемся диалоговом окне. Данное сообщение отображается в том случае, когда на устройстве включена функция отображения имени пользователя при печати и выполнении других операций.

ССЫЛКИ

- ▶ **Проверка состояния печати**

Отмена печати

Отменить печать можно с компьютера или с панели управления аппарата.

- ▶ С компьютера
- ▶ Из панели управления

С компьютера

Печать можно отменить, нажав значок принтера на панели задач.

1 Дважды щелкните значок принтера.



ПРИМЕЧАНИЕ

Если значок принтера не отображается

Откройте папку принтера (▶ **Отображение папки принтера**), щелкните правой клавишей мыши по значку принтера и нажмите [Просмотреть очередь печати] (или дважды щелкните по значку принтера).

2 Выберите необходимый документ и нажмите [Документ], затем ▶ [Отмена].

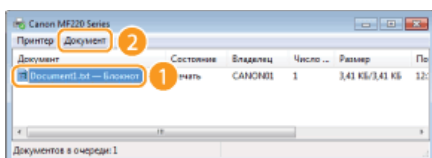

3 Щелкните [Да].

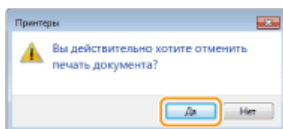

- Печать выбранного документа будет отменена.

ПРИМЕЧАНИЕ

После отмены печати аппарат может вывести несколько страниц.

СОВЕТЫ

Регистрация из удаленного ИП



Печать можно отменить со страницы [Состояние задания] в удаленном ИП: ▶ **Проверка состояния документов для печати**

Отмена из приложения

В некоторых приложениях появляется следующий экран. Печать можно отменить, нажав [Отмена].



Из панели управления

Отмените печать с помощью кнопок  или .

■ Нажмите кнопку  для отмены

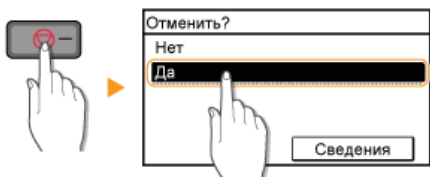



Если на экране отображается список документов при нажатии 

Выберите документ, подлежащий отмене.



■ Используйте кнопку  для отмены действия

  ► <Состояние задания на печать> ► Выберите документа на экране <Сост. задан. на печать> ► <Отмена> ► <Да>



ПРИМЕЧАНИЕ

После отмены печати аппарат может вывести несколько страниц.

ССЫЛКИ

- ▶ Печать документа
- ▶ Проверка состояния печати

Проверка состояния печати

Также можно проверить состояния текущих заданий печати.

Полезная функция в случае:

- если документы не печатаются долгое время и вы хотите проверить список документов, ожидающих печать;
- если вы не можете найти напечатанные документы и хотите проверить, не случилось ли ошибки.

1 Нажмите кнопку .

2 Коснитесь элемента <Состояние задания на печать>.

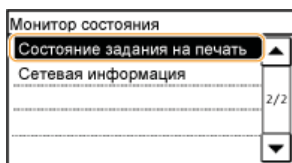

3 Выберите документ, подлежащий проверке.

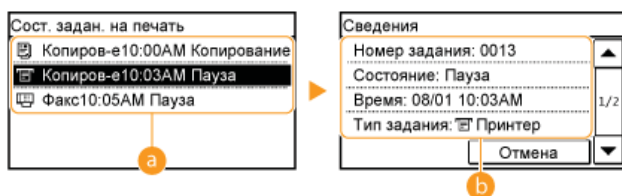

a <Сост. задан. на печать>

Отображает список документов, находящихся в процессе обработки или ожидающих обработки.

b <Сведения>

Отображение подробных сведений о документе, выбранном из списка.

ССЫЛКИ

- ▶ Печать документа
- ▶ Отмена печати

Различные параметры печати

В устройстве имеется набор различных параметров печати, которые подходят на любой случай, например, увеличение/уменьшение и 2-сторонняя печать.

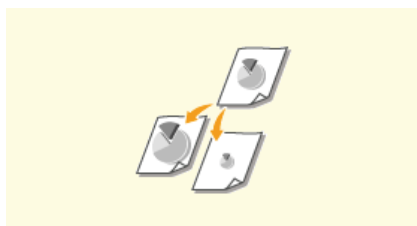

▶ Увеличение или уменьшение



▶ Включение 1-сторонней/2-сторонней печати (MF229dw / MF226dn)



▶ Сортировка документов постранично



▶ Печать нескольких страниц на одном листе



▶ Печать плакатов



▶ Печать буклетов (MF229dw / MF226dn)



▶ Печать полей



▶ Печать дат и номеров страниц



▶ Печать водяных знаков



▶ Выбор типа документа

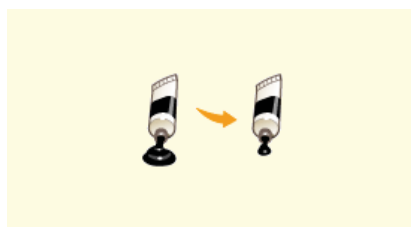

▶ Экономия тонера

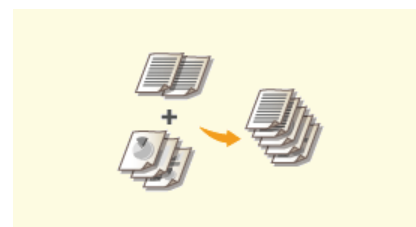

▶ Объединение и печать нескольких документов

Увеличение или уменьшение



Можно увеличивать и уменьшать масштаб документов, используя предустановленный коэффициент масштабирования, например, уменьшить A5 до A4, или пользовательский коэффициент масштабирования с шагом 1 %.

Установка коэффициента масштабирования с указанием размера оригинала и носителя (предустановленный коэффициент)

Коэффициент масштабирования устанавливается автоматически, исходя из указанного размера оригинала и носителя.



Вкладка [Основные настройки] ► Выберите размер документа в поле [Формат страницы] ► Выберите формат бумаги в поле [Размер вывода] ► [OK]

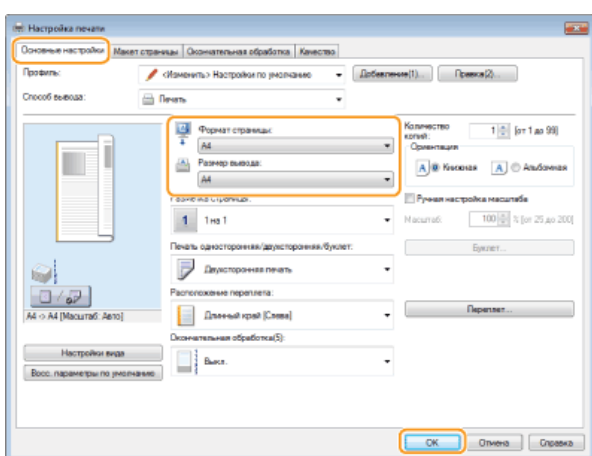

Установка коэффициента масштабирования с шагом 1 %



Вкладка [Основные настройки] ► Установите флажок [Ручная настройка масштаба] ► Введите коэффициент масштабирования в поле [Масштаб] ► [OK]

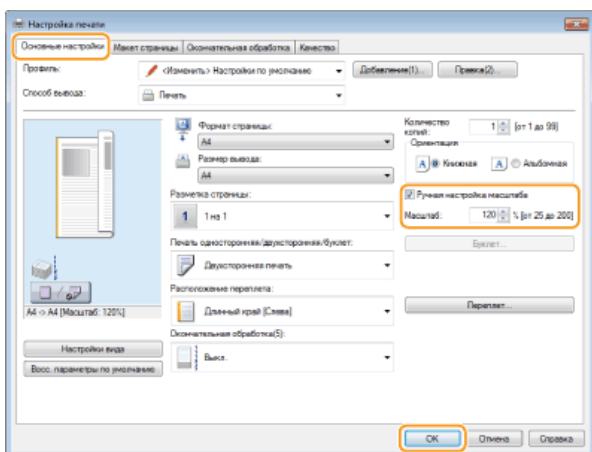

ПРИМЕЧАНИЕ

- В зависимости от выбранного формата носителя вы, возможно, не сможете установить оптимальный коэффициент масштабирования. Например, на напечатанном документе могут присутствовать широкие пустые места, а часть текста может отсутствовать.

- Параметры увеличения/уменьшения в некоторых приложениях приоритетнее, чем те же параметры в драйвере принтера.

ССЫЛКИ

- ▶ [Печать документа](#)

Включение 1-сторонней/2-сторонней печати MF229dw / MF226dn



При использовании MF229dw / MF226dn можно выполнять как 1-стороннюю, так и 2-стороннюю печать. Параметр по умолчанию — [Двухсторонняя печать]. Измените этот параметр, если необходимо.

ПРИМЕЧАНИЕ

2-сторонняя печать может быть недоступна для некоторых форматов и типов бумаги. **Бумага**



Вкладка [Основные настройки] ► Выберите [Односторонняя печать] или [Двухсторонняя печать] в поле [Односторонняя/двухсторонняя/Печать буклета] ► Выберите положение переплета [Расположение переплета] ► [OK]

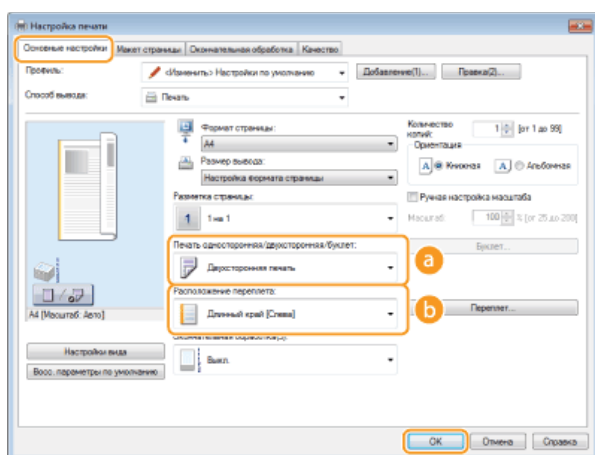

a [Односторонняя/двухсторонняя/Печать буклета]

Выберите [Односторонняя печать] или [Двухсторонняя печать].

ПРИМЕЧАНИЕ

Информацию о параметре [Печать буклета] см. в разделе **Печать буклетов (MF229dw / MF226dn)**.

b [Расположение переплета]

Укажите, в каком месте будет располагаться переплет, например, в каком месте напечатанные документы будут скрепляться степлером. Ориентация страницы будет меняться в зависимости от указанного расположения переплета. Чтобы указать ширину отступа от места переплета, нажмите [Поле переплета].

[Длинный край [Слева]]

Выполняется печать документов таким образом, что напечатанные переплетенные страницы можно листать справа налево.



[Короткий край [Сверху]]

Выполняется печать документов таким образом, что напечатанные переплетенные страницы можно листать снизу вверх.



[Поле переплета]

Укажите поле переплета.



ССЫЛКИ

- ▶ Печать документа
- ▶ Печать нескольких страниц на одном листе
- ▶ Печать буклетов (MF229dw / MF226dn)

Сортировка документов постранично



Для печати копий многостраничных документов выберите [Разобрать], чтобы напечатать полный набор страниц в последовательном порядке. Эту функцию рекомендуется использовать при подготовке проспектов для деловых встреч и презентаций.



Вкладка [Основные настройки] ► Выберите [Разобрать] или [Группирование] на вкладке [Окончательная обработка] ► [OK]

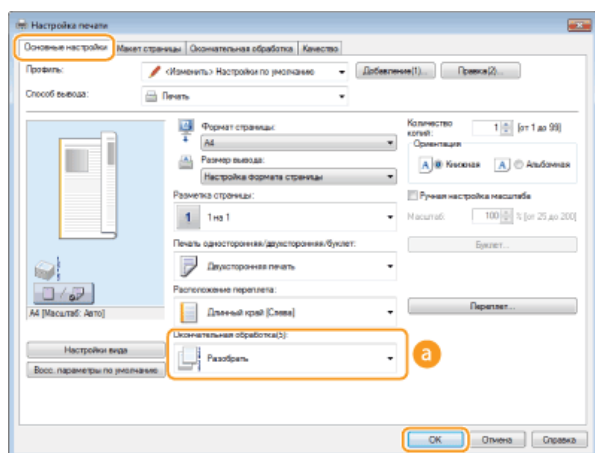

a [Окончательная обработка]

Укажите метод сортировки копий при печати многостраничных документов.

[Разобрать]

Копии группируются и комплектуются в полные наборы в порядке следования страниц. Например, при печати трех копий пятистраничного документа распечатки будут сгруппированы в следующем порядке следования страниц: 1, 2, 3, 4, 5, 1, 2, 3, 4, 5, 1, 2, 3, 4, 5.



[Группирование]

Отпечатки не сортируются. Например, при печати трех копий пятистраничного документа распечатки будут сгруппированы в следующем порядке следования страниц: 1, 1, 1, 2, 2, 2, 3, 3, 3, 4, 4, 4, 5, 5, 5.



ПРИМЕЧАНИЕ

При выборе [Выкл] сортировка отпечатков зависит от настроек приложения.

ССЫЛКИ

► Печать документа

Печать нескольких страниц на одном листе



Можно расположить несколько страниц на одном листе. Например, вы можете напечатать четыре или девять страниц на одном листе, используя параметры [4 на 1] или [9 на 1]. Используйте эту функцию для экономии бумаги или просмотра миниатюры документа.

ПРИМЕЧАНИЕ

Для большей экономии бумаги используйте эту функцию вместе с функцией 2-сторонней печати.

🔴 **Включение 1-сторонней/2-сторонней печати (MF229dw / MF226dn)**



Вкладка [Основные настройки] ▶ В пункте [Разметка страницы] выберите число страниц для печати на одном листе ▶ В пункте [Порядок распол. Страниц] выберите шаблон размещения страницы, затем нажмите ▶ [OK]

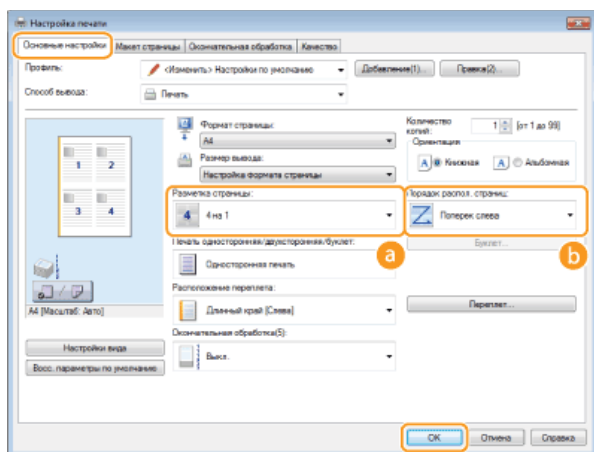

а [Разметка страницы]

Выберите число страниц на одном листе из вариантов от [1 на 1] до [16 на 1]. Например, для печати 16 страниц на одном листе выберите [16 на 1].

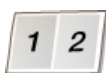

ПРИМЕЧАНИЕ

- Информацию о таких параметрах, как [Плакат [2 x 2]], см. в разделе 🔴 **Печать плакатов**.
- Если объединить этот параметр с параметром приложения для сортировки отпечатков, печать может быть выполнена неправильно.

б [Порядок распол. страниц]

Выберите шаблон размещения страницы. Например, если выбрать [Поперек слева], первая страница печатается в левом верхнем углу, а все остальные располагаются правее.



ССЫЛКИ

- 🔴 **Печать документа**
- 🔴 **Включение 1-сторонней/2-сторонней печати (MF229dw / MF226dn)**

Печать плакатов

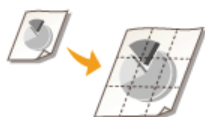

Можно напечатать одну страницу документа на нескольких страницах. Например, если увеличить односторонний документ формата А4 в девять раз, после печати и скрепления документа получится плакат размером 3 x 3 листа формата А4.



Вкладка [Макет страницы] ► На вкладке [Разметка страницы] выберите размеры плаката (например, [Плакат [2 x 2]]) ► [ОК]

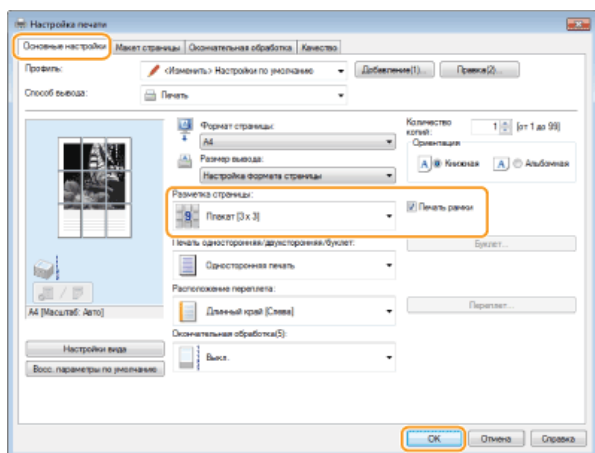

- Доступны четыре варианта размера: [Плакат [1 x 2]], [Плакат [2 x 2]], [Плакат [3 x 3]] и [Плакат [4 x 4]].

ПРИМЕЧАНИЕ

Если включена 2-сторонняя печать, параметры размера плаката нельзя выбрать. Выберите параметр [Односторонняя печать] в разделе [Печать односторонняя/двухсторонняя/буклет], а затем выберите параметр размера плаката.

- Отметьте флажком пункт [Печать рамки], чтобы добавить границы для печатаемых копий. Границы могут пригодиться в случае, если вы хотите склеить копии или отрезать поля.

ССЫЛКИ

- Печать документа
- Увеличение или уменьшение

Печать буклетов MF229dw / MF226dn



Можно напечатать две страницы документа на обеих сторонах листа бумаги, а затем согнуть лист пополам, чтобы получить буклет. Драйвер принтера контролирует порядок печати страниц, что обеспечивает правильную нумерацию страниц.

ПРИМЕЧАНИЕ

Функция «Печать буклета» может быть недоступна для некоторых форматов и типов бумаги. См. раздел **Бумага**.



Вкладка [Основные настройки] ► Выберите [Печать буклета] в пункте [Печать односторонняя/двухсторонняя/буклет] ► Нажмите [Буклет] и настройте дополнительные параметры, если необходимо, затем нажмите ► [OK] ► [OK].

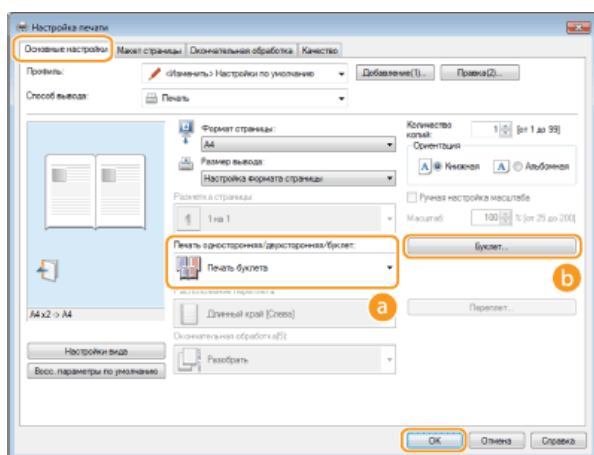

a [Односторонняя/двухсторонняя/Печать буклета]

Выберите [Печать буклета].

ПРИМЕЧАНИЕ

Информацию о функциях [Односторонняя печать] и [Двухсторонняя печать] см. в разделе **Включение 1-сторонней/2-сторонней печати (MF229dw / MF226dn)**.

b [Буклет]

Отображается следующее окно.

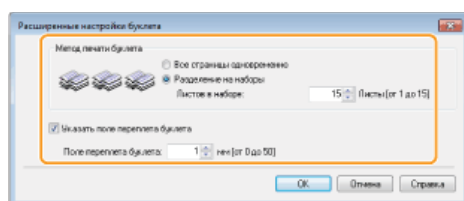

[Метод печати буклета]

- [Все страницы одновременно]: печать всех страниц одним набором; чтобы получить буклет, нужно согнуть напечатанные страницы пополам.
- [Разделение на наборы]: печать отдельными партиями, разделенными по номерам страниц, указанным в пункте [Листов в наборе]. Скрепите каждую партию страниц и соедините их в один буклет. Используйте эту функцию в случаях, когда документ содержит слишком много страниц для печати в виде одного буклета.

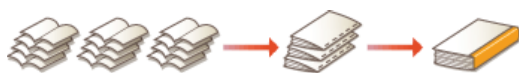

[Указать поле переплета буклета]

При необходимости использования степлера или других инструментов для сшивания страниц укажите ширину отступа. Установите флажок [Указать поле переплета буклета] и укажите ширину отступа в пункте [Поле переплета буклета].

Печать полей



На отступах страницы можно добавить различные поля, например, пунктирные линии или двойную рамку.



Вкладка [Макет страницы] ► Выберите [Параметры страницы] ► Выберите тип рамки в пункте [Контроль края] ► [OK]

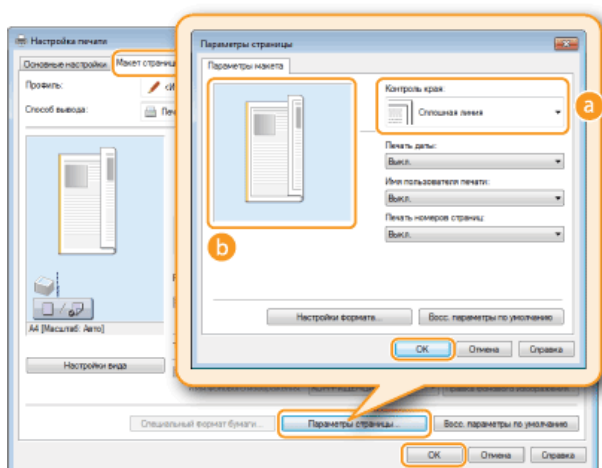

a [Контроль края]

Выберите тип рамки.

b Предварительный просмотр

отображается образец страницы с выбранной рамкой.

ССЫЛКИ

- Печать документа
- Печать дат и номеров страниц
- Печать водяных знаков

Печать дат и номеров страниц



Можно печатать даты и номера страниц и указывать их положение на документе (вверху слева, внизу справа и т. п.).



Вкладка [Макет страницы] ▶ Щелкните [Параметры страницы] ▶ Выберите положение даты, имени или номера страницы на документе ▶ [OK] ▶ [OK].

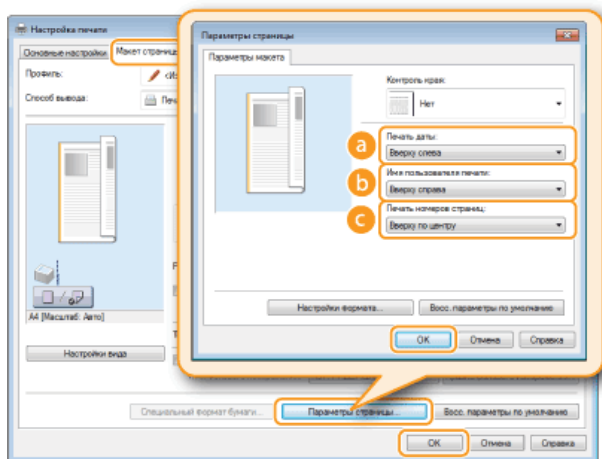

a [Печать даты]

Укажите положение даты на документе для печати.

b [Имя пользователя печати]

Укажите расположение имени пользователя (учетной записи) компьютера, на котором выполняется печать.

c [Печать номеров страниц]

Укажите положение номера страницы на документе для печати.

Изменение формата печати дат и номеров страниц

Во время печати дат, имен учетных записей и номеров страниц можно изменить параметры форматирования, например шрифт, размер шрифта. Щелкните [Настройки формата] на экране параметров страницы, показанном выше, и укажите необходимые детали.

ССЫЛКИ

- ▶ Печать документа
- ▶ Печать полей
- ▶ Печать водяных знаков

Печать водяных знаков



На документе в любом месте можно печатать водяные знаки, например «КОПИЯ» или «КОНФИДЕНЦИАЛЬНО». Можно создавать свои водяные знаки, а можно использовать предварительно зарегистрированные.



Вкладка [Макет страницы] ▶ Установите флажок [Фоновое изображение] ▶ Выберите водяной знак из раскрывающегося списка [Имя фонового изображения] ▶ [OK].

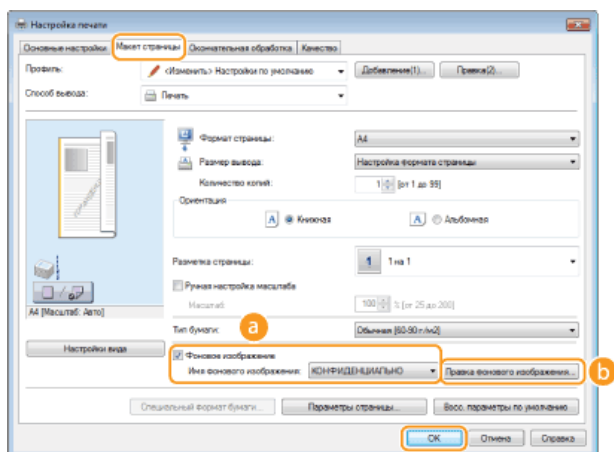

a [Фоновое изображение]/[Имя фонового изображения]

Установите флажок [Фоновое изображение], чтобы отобразить раскрывающийся список водяных знаков [Имя фонового изображения]. В меню выберите водяной знак.

b [Правка фонового изображения]

Отображается экран для создания или редактирования водяных знаков.

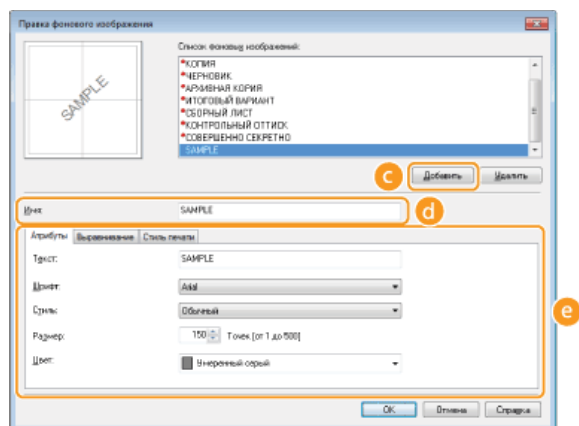

c [Добавить]

Щелкните, чтобы создать новый водяной знак. Можно зарегистрировать до 50 водяных знаков.

d [Имя]

Введите имя нового водяного знака.

e [Атрибуты]/[Выравнивание]/[Стиль печати]

Щелкните каждую вкладку, чтобы указать текст, цвет и расположение водяного знака. Дополнительные сведения см. в разделе [Справка] драйвера принтера.

- ▶ Печать документа
- ▶ Печать полей
- ▶ Печать дат и номеров страниц

Выбор типа документа



Можно указать тип документа для получения оптимального качества изображения. Для фотодокументов, документов с таблицами и графиками и документов с проектными чертежами и тонкими линиями предусмотрены различные настройки.



Вкладка [Качество] ► Выберите тип документа в пункте [Объект] ► [OK]

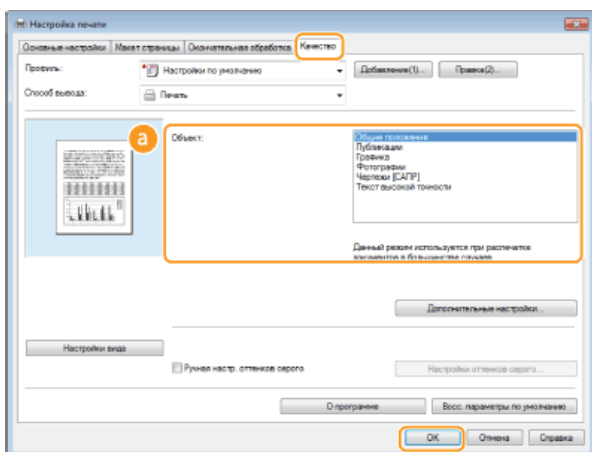

а [Объект]

Выберите опцию, которая соответствует типу документа и цели печати. Например, выберите [Общие положения] для обычной печати или [Фотографии] для печати фотографий и изображений оптимального качества.

[Общие]

Универсальная функция, которая подходит для печати большинства документов.

[Публикации]

Функция, которая подходит для печати документов, содержащих изображения, графики и таблицы.

[Графика]

Функция, которая подходит для печати документов, содержащих графики и таблицы.

[Фотографии]

Функция, которая подходит для печати фотографий.

[Чертежи [САПР]]

Функция, которая подходит для печати проектных чертежей с тонкими линиями.

[Текст высокой точности]

Функция, которая подходит для печати документов, содержащих очень мелкие символы.

ПРИМЕЧАНИЕ

Чтобы указать параметры для каждого выбранного пункта в [Объект], щелкните [Дополнительные настройки].
Дополнительные сведения см. в разделе [Справка] драйвера принтера.

ССЫЛКИ

► Печать документа

Экономия тонера



Можно настроить драйвер принтера на печать документов при сниженных затратах тонера.

ВАЖНО!

При включении функции экономии тонера тонкие линии и более светлые участки могут оказаться размытыми.



Вкладка [Качество] ▶ Выберите тип документа в [Объект] ▶ Нажмите [Дополнительные настройки] ▶ Выберите [Экономия тонера] в окне [Дополнительные настройки] ▶ Выберите [Вкл] в раскрывающемся списке ▶ [OK] ▶ [OK]

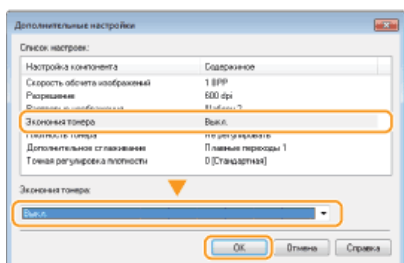
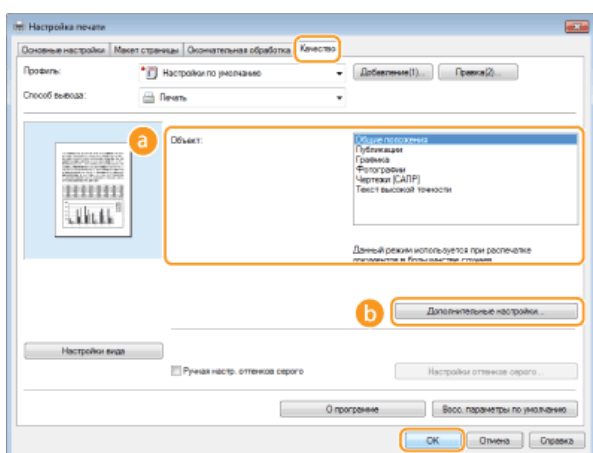

a [Объект] ▶ Выбор типа документа

Выберите тип документа, для которого необходимо включить функцию экономии тонера.

b [Дополнительные настройки]

Появится экран с параметрами. Щелкните [Экономия тонера] и выберите [Вкл] в раскрывающемся списке внизу экрана.

ПРИМЕЧАНИЕ

- Для каждого типа документа можно указать, включать ли функцию экономии тонера. Задайте параметры экономии тонера для каждого типа документа в списке [Объект].
- На экране [Дополнительные настройки] можно задать не только параметры экономии тонера, но и другие параметры печати. Дополнительные сведения см. в разделе [Справка] драйвера принтера.

ССЫЛКИ

▶ Печать документа

Объединение и печать нескольких документов



Используя Canon PageComposer, можно объединить несколько документов в одно задание печати и выполнить это задание с указанными настройками печати. Эта функция, например, позволяет объединять документы, созданные в разных приложениях, и печатать все страницы этих документов на бумаге одного формата.

1 Откройте документ с помощью приложения, чтобы отобразить диалоговое окно печати.

- Отображение диалогового окна печати варьируется для различных приложений. Дополнительные сведения см. в руководстве по работе с используемым приложением.

2 Выберите драйвер принтера и щелкните [Preferences] (Параметры) (или [Properties] (Свойства)).

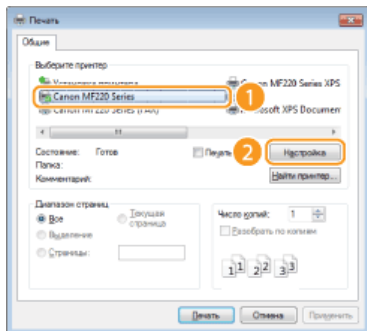

3 Выберите [Правка и просмотр] в разделе [Способ вывода].

- Нажмите кнопку [OK] на раскрывающемся экране [Сведения].
- Щелкните [OK] в нижней части экрана.

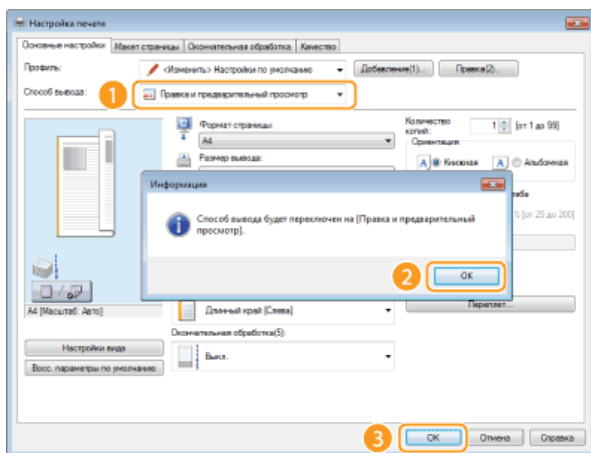

4 Щелкните [Печать] (или [OK]).

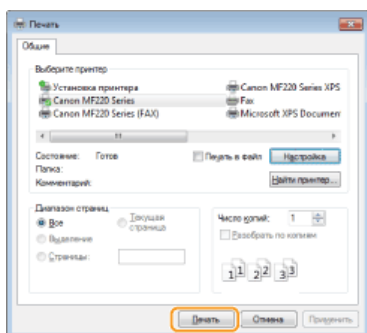

- Запустится программа Canon PageComposer. На этом этапе печать не начнется.

Для документов, которые необходимо объединить, повторите действия 1-4.

5

- Документы добавятся в Canon PageComposer.

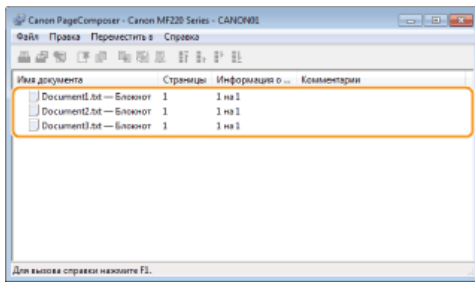

6

В списке [Document Name] (Имена документов) выберите документы, которые необходимо объединить, и щелкните .

- Чтобы выбрать несколько документов, щелкните по ним, удерживая кнопку [SHIFT] или [CTRL].

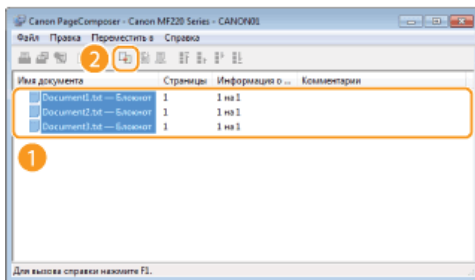

7

Если необходимо, измените параметры и щелкните [Combine] (Объединить).

- Документы, выбранные в ходе шага 6, объединяются.

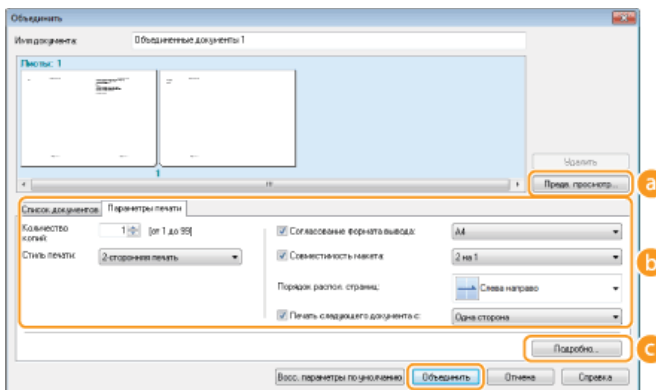

a [Print Preview] (Предварительный просмотр печати)

Печатаемый документ отображается для предварительного просмотра.

b [Document List] (Список документов)/[Print Settings] (Параметры печати)

- Щелкните вкладку [Document List] (Список документов), чтобы отобразить документы, добавленные в ходе выполнения шагов 1—4. Удалить документы из списка можно следующим образом: выберите документ и щелкните [Delete from List] (Удалить из списка).

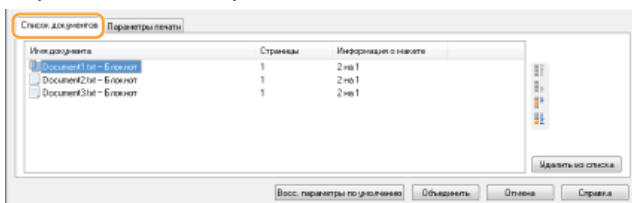

- Щелкните вкладку [Print Settings] (Параметры печати), чтобы отобразить окно настройки параметров печати, например, количество копий, 1-сторонняя/2-сторонняя печать. Заданные параметры будут применяться ко всему заданию печати.

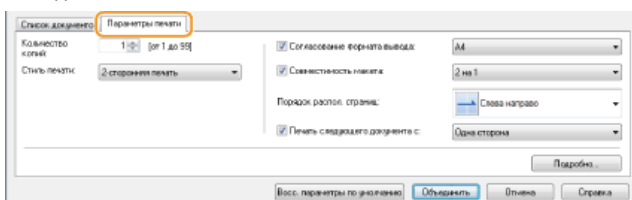

ПРИМЕЧАНИЕ

Дополнительные сведения см. в разделе [Help] (Справка) программы Canon PageComposer.

[Details] (Подробно)

Отображается экран параметров печати драйвера принтера. Доступно меньше параметров, чем при использовании обычных методов печати.

8 В списке [Document Name] (Имена документов) выберите задание на объединенную печать документов и щелкните .

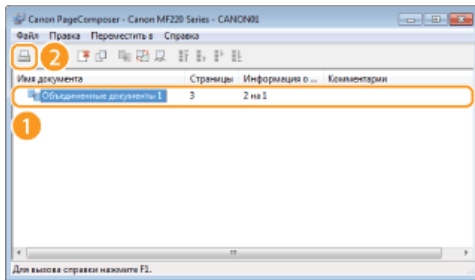

-  Начнется печать.
-  Инструкции по отмене печати см. в разделе  **Отмена печати.**

ССЫЛКИ

Печать документа

Настройка параметров печати под потребности пользователя

Комбинации параметров добавляются в виде «профилей» для использования в различных видах печати. Кроме того, часто используемые параметры можно добавить в качестве настроек по умолчанию. После того, как настройки по умолчанию установлены, они автоматически появляются на экране драйвера принтера, что позволяет вам пропустить операции настройки и незамедлительно приступить к печати.



При печати конфиденциальных документов я включаю водяной знак «СОВЕРШЕННО СЕКРЕТНО».



Задайте «СОВЕРШЕННО СЕКРЕТНО» в качестве водяного знака и внесите его в «профили». В дальнейшем можно при необходимости выбирать этот водяной знак в профилях. **Регистрация комбинаций часто используемых параметров печати**



Для сокращения расходов на печать я всегда печатаю 2 страницы документа на 1 листе.



Задайте [2 на 1] в качестве настройки по умолчанию в параметрах драйвера принтера. Начиная со следующего задания печати, на каждой распечатке будут отображаться 2 страницы документа. **Изменение параметров по умолчанию**

Регистрация комбинаций часто используемых параметров печати

Необходимость каждый раз указывать параметры печати, например, «1-сторонняя печать на бумаге формата А4 в альбомной ориентации», отнимает время. Если зарегистрировать часто используемые комбинации параметров в качестве «профилей», для настройки печати необходимо будет выбрать только профиль из списка. В этом разделе описана процедура регистрации профилей и их использование.

- ▢ Регистрация профиля
- ▢ Выбор профиля

Регистрация профиля

1 Задайте необходимые параметры для профиля и щелкните [Добавить].

- Установите необходимые параметры печати на вкладках [Основные настройки], [Макет страницы], [Окончательная обработка] и [Качество].
- ▢ **Различные параметры печати**

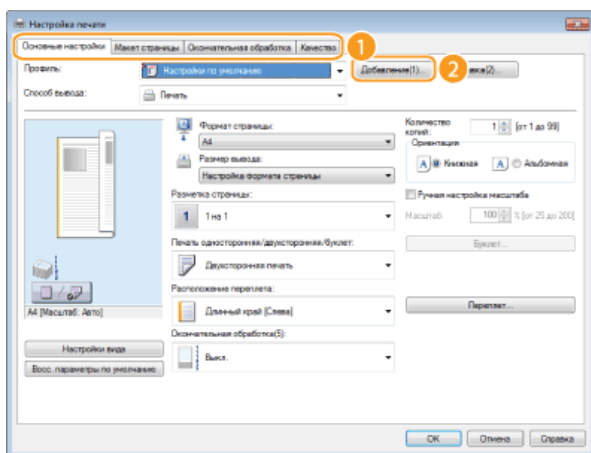

2 Введите имя профиля в поле [Имя], выберите значок и щелкните [OK].

- Если необходимо, добавьте комментарии по профилю в поле [Комментарий].
- Щелкните [Настройки вида], чтобы просмотреть параметры, выбранные для регистрации.

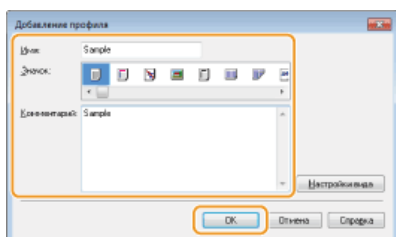

ПРИМЕЧАНИЕ

Изменение профиля

Щелкнув [Правка] справа от кнопки [Профиль] на экране, показанном в шаге 1, можно изменить имя, значок или комментарий зарегистрированных ранее профилей. Однако предварительно зарегистрированные профили не подлежат правке.

Выбор профиля

Выберите нужный профиль и нажмите [OK].

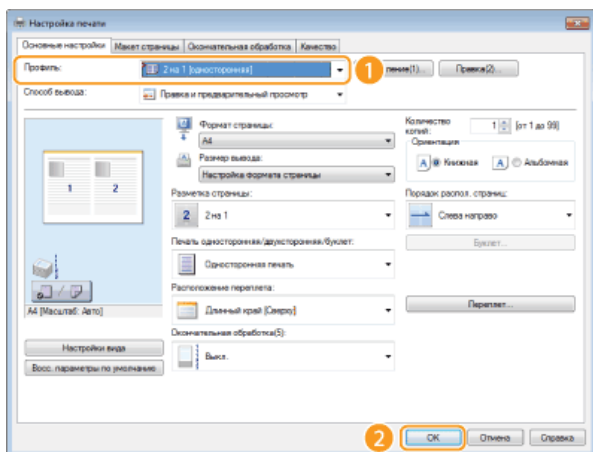

ПРИМЕЧАНИЕ

Изменение параметров выбранного профиля

Можно изменить параметры профиля. Кроме того, измененные параметры можно сохранить в качестве нового профиля.

ССЫЛКИ

- ▶ Печать документа
- ▶ Изменение параметров по умолчанию

Изменение параметров по умолчанию

Параметры по умолчанию — это параметры, которые отображаются при первом открытии экрана драйвера принтера. Эти параметры можно заменить наиболее часто используемыми параметрами. Например, если вы хотите всегда печатать по 2 страницы документа на каждом листе, выберите параметр [2 на 1] в качестве параметра по умолчанию. Для всех последующих заданий печати будет выбран параметр [2 на 1], что позволяет избежать необходимости в изменении данного параметра при печати каждого документа.

ВАЖНО!

Для выполнения следующей процедуры необходимо войти в систему компьютера с правами администратора.

- 1 Откройте папку принтера.  Отображение папки принтера
- 2 Щелкните правой кнопкой мыши значок устройства, затем выберите [Printing preferences] (Настройка печати).

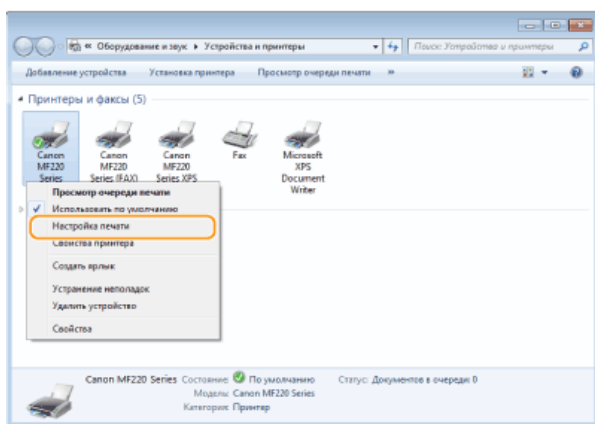

- 3 Измените параметры на экране параметров печати и нажмите [OK].
 - Установите необходимые параметры печати на вкладках [Основные настройки], [Макет страницы], [Окончательная обработка] и [Качество].  **Различные параметры печати**

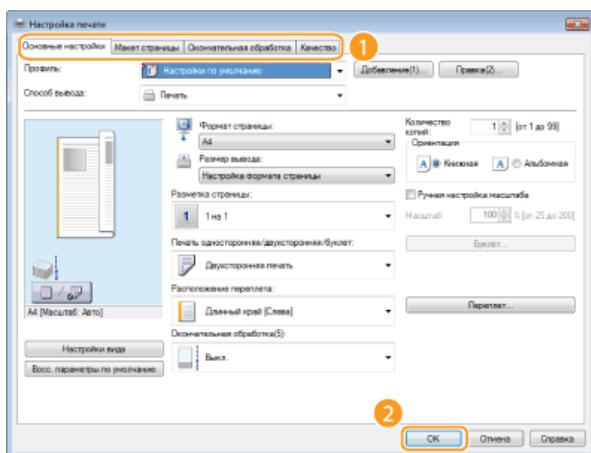

ССЫЛКИ

-  Печать документа
-  Регистрация комбинаций часто используемых параметров печати

Использование AirPrint

Для печати фотографий, электронных сообщений, веб-страниц и других документов не всегда требуется компьютер. AirPrint обеспечивает возможность беспроводной печати с таких устройств Apple, как iPad, iPhone, iPod touch и Macintosh без необходимости в драйвере принтера.



- ▶ Печать с iPad, iPhone или iPod touch
- ▶ Печать с компьютера Macintosh
- ▶ Отмена печати с помощью AirPrint
- ▶ Изменение параметров AirPrint
- ▶ Устранение неполадок AirPrint
- ▶ Другое

Требования к системе

Чтобы использовать функцию AirPrint, вам нужна одна из следующих устройств с последней версией iOS:

- iPad (все модели)
- iPhone (3GS или более поздние)
- iPod touch (3-го поколения или более поздние)

Если вы используете Macintosh, требуется OS X версии 10.7 или более поздней.

Сетевое окружение

Устройства Apple (iPad/iPhone/iPod touch/Macintosh) и устройство должны быть подключены к одной беспроводной сети.

Печать с iPad, iPhone или iPod touch

ПРИМЕЧАНИЕ

Для настройки параметров безопасности AirPrint перед использованием TLS необходимо задать пару ключей и цифровой.

▶ Шифрование данных, передаваемых на печать с устройств Apple, с помощью TLS ▶ Настройка параметров для пар ключей и цифровых сертификатов

- 1 **Убедитесь, что устройство включено и подсоединено к локальной сети.**
 - Для получения сведений о процедуре проверки из описанного выше действия, см. «Начало работы». ▶ **Руководства, входящие в комплект поставки устройства**
- 2 **Нажмите  в приложении вашего устройства Apple, чтобы отобразить опции меню.**

ПРИМЕЧАНИЕ
Форма значка отличается в зависимости от используемого приложения.
- 3 **В раскрывающемся списке нажмите [Print] (Печать).**
- 4 **Выберите аппарат в списке [Printer] (Принтер) из пункта [Printer Options] (Параметры принтера).**
 - Отобразятся принтеры, подключенные к сети. На этом этапе выберите данный аппарат.

ВАЖНО!
[Printer Options] (Параметры принтера) не отображаются в приложениях без поддержки AirPrint. Печать с использованием таких приложений недоступна.

5 При необходимости укажите параметры печати.

Количество копий

Коснитесь [+] или [-] справа от [1 Copy] (1 копия), чтобы указать количество копий.

[Double-sided] (Двусторонняя печать) (MF229dw / MF226dn)

Коснитесь [ON] (ВКЛ.) справа от [Double-sided] (Двусторонняя печать), чтобы включить функцию 2-сторонней печати.

[Range] (Диапазон)

Нажмите [Range] (Диапазон) и [All Pages] (Все страницы) или укажите диапазон страниц, которые необходимо напечатать, при печати многостраничных документов.

ПРИМЕЧАНИЕ

- Доступные параметры в пункте [Printer Options] (Параметры принтера) зависят от используемого приложения.
- Доступные форматы бумаги зависят от используемого приложения.

6 Нажмите [Print] (Печать).

- Начнется печать.
- Отмена печати  **Отмена печати с помощью AirPrint**

ПРИМЕЧАНИЕ



Проверка состояния печати

Во время печати в списке недавно использованных приложений устройства Apple отображается значок [Print Center] (Центр печати). Его можно использовать для проверки состояния печати. Чтобы открыть список недавно использованных приложений, дважды нажмите кнопку [Home] (Дом).

Печать с компьютера Macintosh

ПРИМЕЧАНИЕ

Для настройки параметров безопасности AirPrint перед использованием TLS необходимо задать пару ключей и цифровой.

 **Шифрование данных, передаваемых на печать с устройств Apple, с помощью TLS**  **Настройка параметров для пар ключей и цифровых сертификатов**

1 Добавьте устройство на ваш Macintosh через [System Preferences] (Системные настройки) » [Print & Scan] (Печать и сканирование).

2 Убедитесь, что устройство включено и подсоединено к локальной сети.

- Для получения сведений о процедуре проверки из описанного выше действия, см. «Начало работы».  **Руководства, входящие в комплект поставки устройства**

3 Откройте документ с помощью приложения, чтобы отобразить диалоговое окно печати.

- Отображение диалогового окна печати варьируется для различных приложений. Дополнительные сведения см. в руководстве по работе с используемым приложением.

4 Выберите аппарат в диалоговом окне печати.

- Отобразятся принтеры, подключенные к компьютеру Macintosh. На этом этапе выберите данный аппарат.

5 При необходимости укажите параметры печати.

[Presets] (Предустановки)

Настройте параметры печати, выбрав предварительно настроенные параметры из раскрывающегося списка.

[Copies] (Копии)

Укажите количество копий.

[Two-sided] (Двусторонняя печать) (MF229dw / MF226dn)

Установите этот флажок, чтобы включить функцию 2-сторонней печати.

[Pages] (Страницы)

Укажите диапазон страниц, которые необходимо напечатать, при печати многостраничных документов.

ПРИМЕЧАНИЕ

Доступные параметры зависят от используемого приложения.

6 Нажмите кнопку [Print] (Печать).

- Начнется печать.
- Отмена печати  **Отмена печати с помощью AirPrint**

Отмена печати с помощью AirPrint

Печать можно отменить двумя способами. Печать можно отменить с панели управления аппарата (**Отмена печати**) или с устройства Apple, выполнив следующую процедуру.

■ Отмена печати с iPad, iPhone или iPod touch

- 1 Дважды нажмите кнопку [Home] (Дом).
- 2 Нажмите [Print Center] (Центр печати), чтобы отобразить список документов для печати.
- 3 Выберите необходимый документ и нажмите [Cancel Printing] (Отменить печать).

■ Печать с компьютера Macintosh

- 1 Щелкните значок принтера на док-панели рабочего стола.
- 2 Щелкните документ, печать которого необходимо отменить.
- 3 Щелкните [Delete] (Удалить).

Изменение параметров AirPrint

Можно зарегистрировать информацию, используемую для идентификации аппарата, например, имя аппарата и место его установки. Можно также отключить функцию AirPrint на аппарате. Для изменения этих параметров используйте Удаленный ИП.

- 1 Запустите Удаленный ИП и войдите в систему в режиме администратора системы. **Запуск Удаленного ИП**

ПРИМЕЧАНИЕ

- Реальная процедура запуска Удаленного ИП может отличаться от описанной выше — это зависит от используемого веб-браузера. См. руководство пользователя для используемого веб-браузера.

- 2 Щелкните [Настройки/Регистрация].

- Для мобильных устройств iPad, iPhone или iPod touch под «щелкнуть/нажать» подразумевается «коснуться».

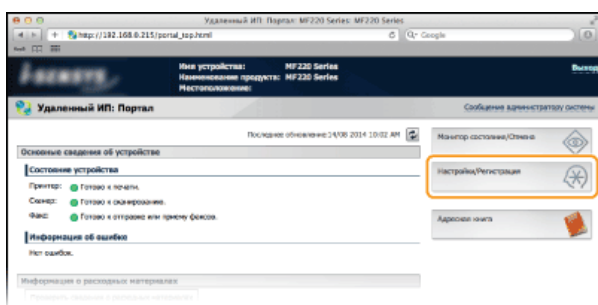

- 3 Щелкните [Настройки сети] ► [Настройки AirPrint].

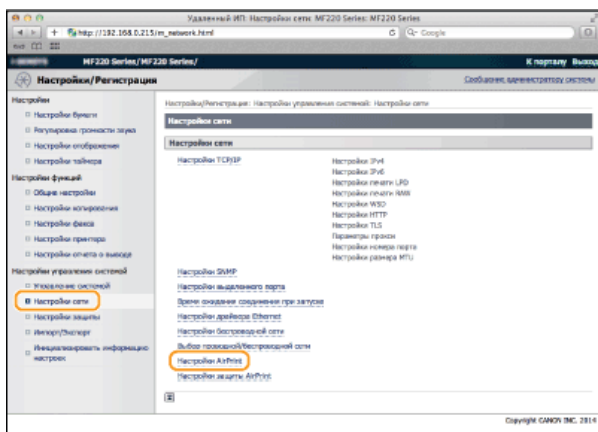

4 Щелкните [Изменить...].

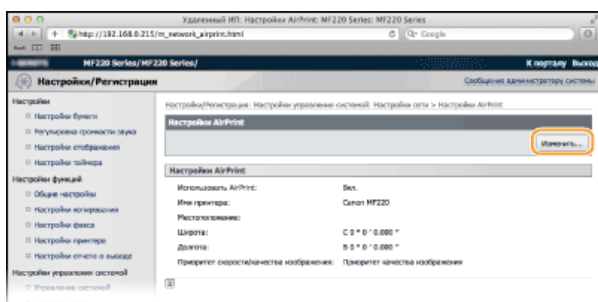

5 Укажите необходимые параметры и нажмите [OK].

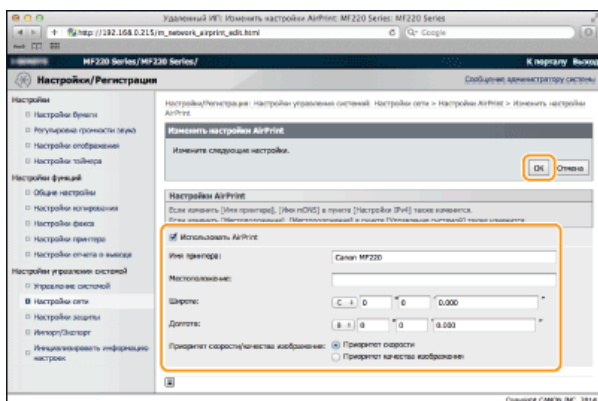

[Использовать AirPrint]

Установите этот флажок для выполнения печати с помощью AirPrint. Чтобы отключить AirPrint, снимите флажок.

[Имя принтера]/[Местоположение]/[Ширина]/[Долгота]

Введите имя и место установки, чтобы аппарат было проще определить при работе с устройством Apple. Эта информация особенно полезна при наличии нескольких принтеров с функцией AirPrint.

[Приоритет скорости/кач. изобр. AirPrint]

Выберите [Приоритет скорости] или [Приоритет качества изображения] в качестве режима качества печати с использованием AirPrint. Данная функция доступна только при печати документов формата PDF.

ПРИМЕЧАНИЕ

При изменении [Имя принтера]

При изменении параметра [Имя принтера] функция печати с используемого Macintosh может стать недоступной. Это происходит ввиду того, что <Имя mDNS> (☑ **Настройка DNS**) для IPv4 также изменяется. В этом случае, установите устройство на компьютер Macintosh заново.

Имя и расположение принтера

[Имя принтера] и [Местоположение] отражены следующими параметрами, соответственно.

- [Имя принтера] можно также настроить в пункте <Имя mDNS> (☑ **Настройки IPv4**).
- [Местоположение] можно также настроить в пункте <Местоположение> (☑ **Настройки сведений об устройстве**).

Устранение неполадок AirPrint

Вы не можете печатать с использованием AirPrint.

- Убедитесь в том, что аппарат включен. Если аппарат включен, перезапустите его и проверьте, устранена ли проблема.
- Убедитесь, что в аппарат загружена бумага и достаточное количество тонера. **▶ Загрузка бумаги ▶ Замена картриджа с тонером**
- Убедитесь, что на дисплее устройства отсутствуют сообщения об ошибках.
- Убедитесь, что устройство Apple (iPad/iPhone/iPod touch/Macintosh) и устройство подключены к одной беспроводной сети. Если устройство включено, для установки беспроводного соединения может потребоваться несколько минут.
- Убедитесь, что Bonjour на устройствах Apple включено.

Другое

■ Проверка расходных материалов на компьютере Macintosh

Можно также отобразить экран AirPrint, с помощью которого можно не только получить доступ к параметрам AirPrint, но и просматривать информацию о расходных материалах, например, бумаге и тонере.

- 1 Щелкните [System Preferences] (Системные настройки) на док-панели рабочего стола ▶ [Print & Scan] (Печать и сканирование).**
- 2 Выберите принтер и щелкните [Options & Supplies] (Опции и расходные материалы).**
- 3 Щелкните [Show Printer Webpage] (Показать веб-страницу принтера).**
- 4 Войдите в систему Удаленного ИП в режиме администратора системы.**

- Для проверки состояния аппарата или уровня расходных материалов можно использовать режим пользователя.

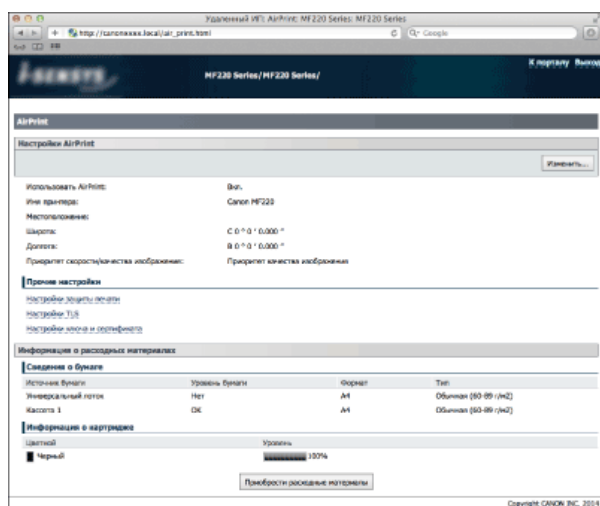

■ Товарные знаки

Apple, Bonjour, iPad, iPhone, iPod touch, Macintosh, Mac OS и OS X являются зарегистрированными товарными знаками корпорации Apple Inc. в США и других странах. AirPrint и логотип AirPrint являются торговыми марками компании Apple.

Шифрование данных, передаваемых на печать с устройств Apple, с помощью TLS

Авторизованные пользователи могут понести неожиданные потери в следствие хакерских атак в виде анализа трафика, перехвата сигналов и злонамеренного изменения данных, передающихся по сети. Для защиты важной и ценной информации от возможных атак на устройстве можно использовать функцию AirPrint, позволяющую зашифровывать данные, передаваемые между устройством и Apple, с помощью протокола Transport Layer Security или TLS (Безопасность транспортного уровня). Протокол TLS позволяет зашифровывать данные, предназначенные для передачи или получения по сети. Для использования TLS необходимо задать пару ключей и включить функцию TLS. Перед включением TLS необходимо сгенерировать или установить пару ключей (**Настройка параметров для пар ключей и цифровых сертификатов**).



- 1 Запустите Удаленный ИП и войдите в систему в режиме администратора системы. Запуск Удаленного ИП
- 2 Щелкните [Настройки/Регистрация].

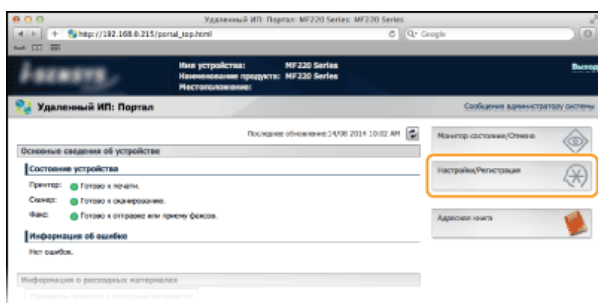

- 3 Щелкните [Настройки сети] ► [Настройки TCP/IP].

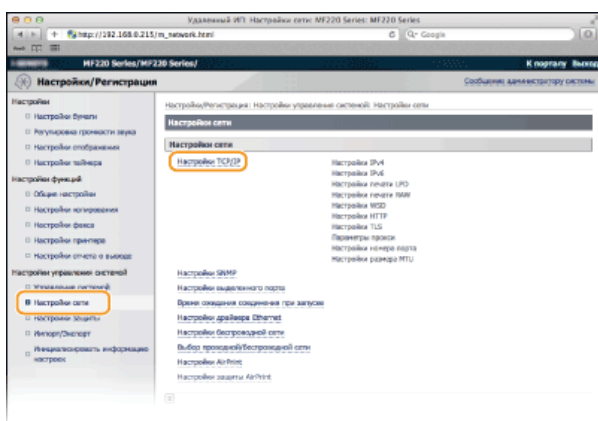

- 4 Щелкните [Ключ и сертификат...] в [Настройки TLS].

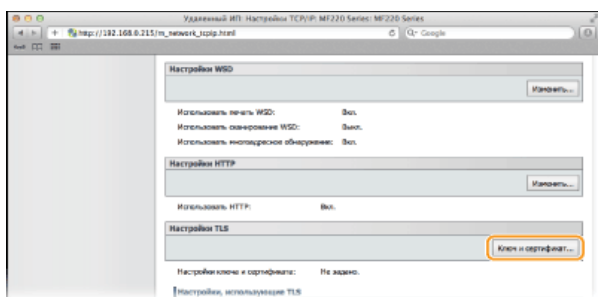

- 5 Щелкните [Зарегистрировать ключ по умолчанию] справа от пары ключей, которую вы хотите

ИСПОЛЬЗОВАТЬ.

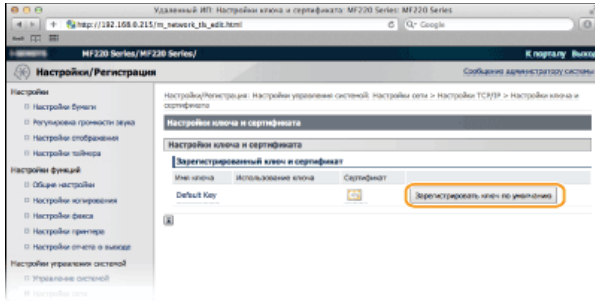

ПРИМЕЧАНИЕ

Просмотр сведений о сертификате

Для просмотра сведений о сертификате или утверждения сертификата необходимо нажать соответствующую ссылку под [Имя ключа] или значок сертификата. ▶ **Проверка пары ключей и цифровых сертификатов**

6 Включите TLS для Удаленного ИП.

1 Щелкните [Настройки сети] ▶ [Настройки защиты AirPrint].

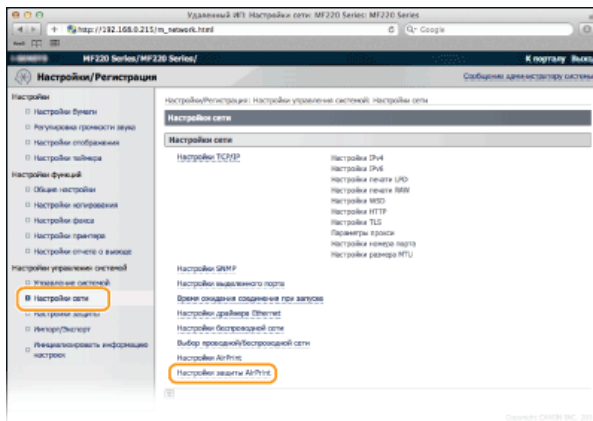

2 Щелкните [Изменить...].

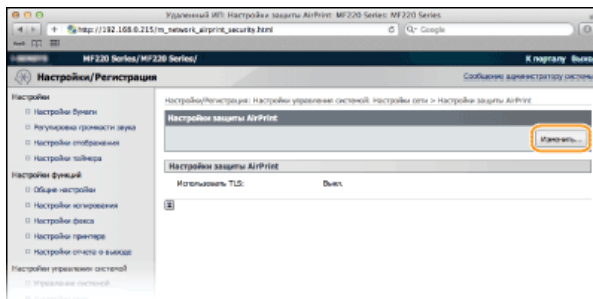

3 Нажмите кнопку-флажок в поле [Использовать TLS], задайте требуемые элементы, а затем нажмите [OK].

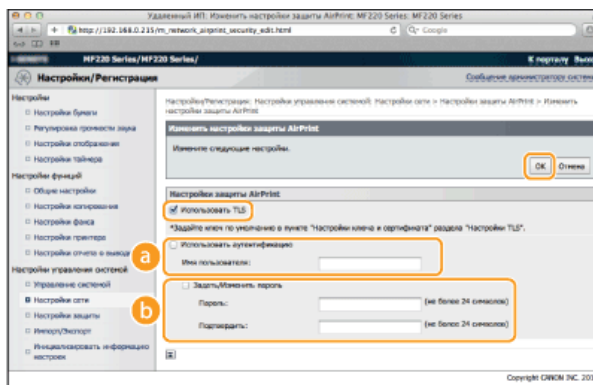

a [Использовать аутентификацию]

При использовании AirPrint можно использовать функцию проверки подлинности. Для использования функции проверки подлинности нажмите кнопку-флажок и укажите [Имя пользователя].

b [Задать/Изменить пароль]

Для использования функции проверки подлинности необходимо указать пароль. Для настройки пароля нажмите кнопку-флажок, а затем укажите пароль в поле [Пароль] и [Подтвердить].

ССЫЛКИ

- ▶ [Использование AirPrint](#)
- ▶ [Создание пары ключей](#)
- ▶ [Использование пар ключей и цифровых сертификатов, выданных центром сертификации \(CA\)](#)

Настройка параметров для пар ключей и цифровых сертификатов

Для шифрования данных, пересылаемых удаленному устройству необходимо заранее переслать ключ шифрования по незащищенному каналу сети. Эту проблему можно решить с помощью шифрования с общим ключом. Шифрование с общим ключом обеспечивает безопасный обмен данными с помощью защиты важной информации от хакерских атак в виде анализа трафика, перехвата сигналов и злонамеренного изменения данных, передающихся по сети.

Пара ключей



Пара ключей состоит из открытого ключа и секретного ключа, которые требуются для шифрования и расшифровывания данных. Поскольку данные зашифрованы одним из ключей и не могут быть расшифрованы без наличия другого ключа, метод шифрования с общим ключом обеспечивает безопасную передачу данных по сети. Допускается регистрация не более трех пар ключей (**Использование пар ключей и цифровых сертификатов, выданных центром сертификации (CA)**). На данном устройстве можно выполнить операции по созданию ключа для передачи данных по сети («Generate Network Communication Key») и созданию ключа и запросу на подпись сертификата «Generate Key and Certificate Signing Request (CSR)» (**Создание пары ключей**).

Сертификат CA



Цифровые сертификаты, включая сертификаты CA, схожи с другими формами идентификации, например водительскими правами. Цифровой сертификат содержит цифровую подпись, позволяющую аппарату определять операции анализа и злонамеренного изменения данных. Технологии шифрования затрудняют использование цифровых сертификатов злоумышленниками. Цифровой сертификат, содержащий общий ключ, выданный центром сертификации (CA), также называется сертификатом CA. Сертификаты CA используются для проверки устройства, с которым связан аппарат для использования таких функций, как AirPrint. Допускается регистрация до трех сертификатов CA (**Использование пар ключей и цифровых сертификатов, выданных центром сертификации (CA)**).

■ Требования для ключей и сертификатов

Сертификат, включенный в пару ключей, сгенерированных на аппарате, соответствует стандарту X.509v3. При установке пары ключей или сертификата CA с компьютера убедитесь, что они соответствуют следующим требованиям.

Формат	<ul style="list-style-type: none"> ● Пара ключей: PKCS#12*1 ● Сертификат CA: X.509v1 или X.509v3, DER (шифрование с двоичным кодом)
Расширение файла	<ul style="list-style-type: none"> ● Пара ключей: «.p12», «.pfx» или «.cer» ● Сертификат CA: «.p12», «.pfx» или «.cer»
Алгоритм общего ключа (и длина ключа)	RSA (512, 1024, 2048 или 4096 бит)
Алгоритм подписи сертификата	SHA1-RSA, SHA256-RSA, SHA384-RSA*2 или SHA512-RSA*2
Алгоритм отпечатка сертификата	SHA1

*1 Требования для сертификата в паре ключей соответствуют требованиям для сертификатов CA.

*2 SHA384-RSA и SHA512-RSA доступны только для ключа RSA длиной от 1024 бит.

ПРИМЕЧАНИЕ

Аппарат не поддерживает использование списка отозванных сертификатов (CRL).

Создание пары ключей

Для обмена зашифрованными данными по протоколу TLS (Безопасность транспортного уровня) можно сгенерировать пару ключей для аппарата. Можно использовать TLS при получении доступа к аппарату с устройства Apple с целью использования AirPrint. На аппарате можно зарегистрировать до трех пар ключей. **Генерация ключа для передачи данных по сети** **Генерирование ключа и запроса на подпись сертификата (CSR)**

Генерация ключа для передачи данных по сети

- 1 Запустите Удаленный ИП и войдите в систему в режиме администратора системы. **Запуск Удаленного ИП**
- 2 Щелкните [Настройки/Регистрация].

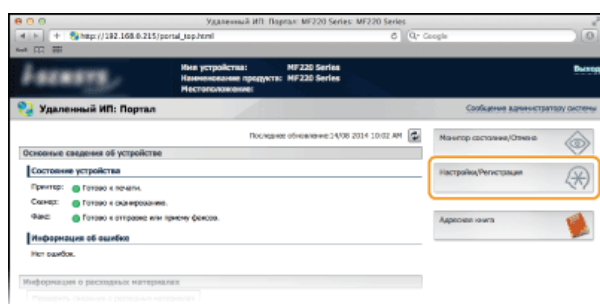

- 3 Щелкните [Настройки защиты] ▶ [Настройки ключа и сертификата].

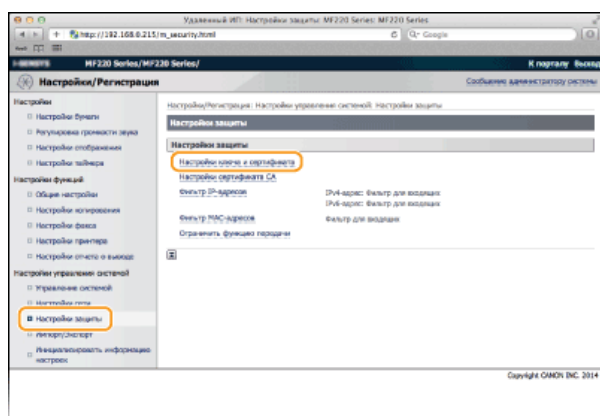

- 4 Щелкните [Генерировать ключ...].

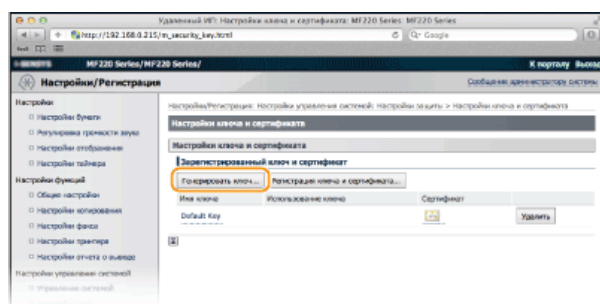

ПРИМЕЧАНИЕ

Удаление зарегистрированной пары ключей

- Щелкните [Удалить] справа от пары ключей, которую необходимо удалить, ▶ щелкните [OK].
- Для текущей пары ключей отображается значок «TLS», пара ключей не может быть удалена. В этом случае отключите функцию или замените пару ключей перед их удалением.

- 5 Выберите [Связь с сетью] и щелкните [OK].

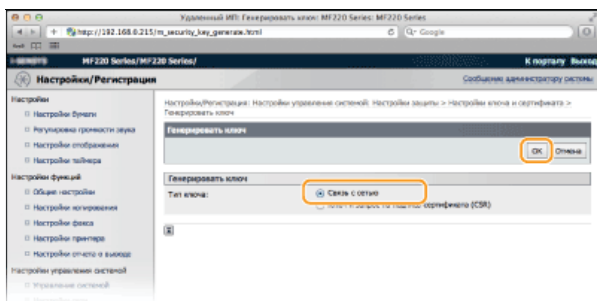

6 Задайте параметры для ключа и сертификата.

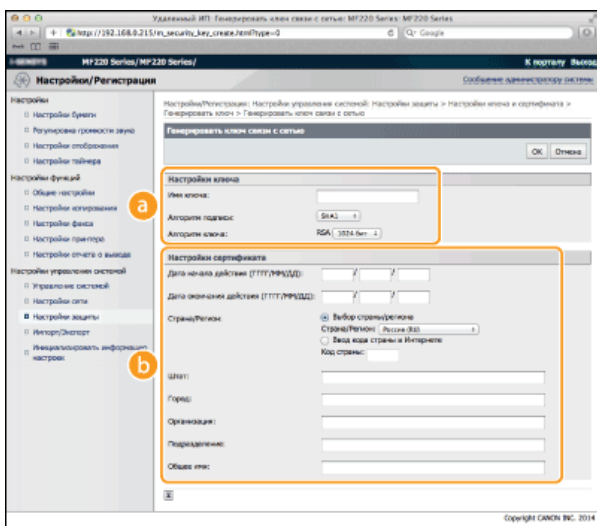

a [Настройки ключа]

[Имя ключа]

В качестве имени пары ключа введите до 24 буквенно-цифровых символов. Указывайте имя, которое можно легко найти в списке.

[Алгоритм подписи]

Выберите алгоритм подписи из раскрывающегося списка.

[Алгоритм ключа]

RSA используется для создания пары ключей. Выберите длину ключа из раскрывающегося списка. Чем больше номер длины ключа, тем ниже скорость обмена данными. При этом уровень безопасности выше.

ПРИМЕЧАНИЕ

[512 бит] невозможно выбрать ввиду длины ключа, если для [Алгоритм подписи] выбран [SHA384] или [SHA512].

b [Настройки сертификата]

[Дата начала действия (ГГГГ/ММ/ДД)]

Введите дату вступления сертификата в силу между 01/01/2000 и 31/12/2099.

[Дата окончания действия (ГГГГ/ММ/ДД)]

Введите дату окончания действия сертификата между 01/01/2000 и 31/12/2099. Нельзя установить дату, которая предшествует дате, указанной в [Дата начала действия (ГГГГ/ММ/ДД)].

[Страна/Регион]

Щелкните командную кнопку [Выбор страны/региона] и выберите страну/регион в раскрывающемся списке. Можно также ввести код страны, например RU для Россия, нажав кнопку [Ввод кода страны в Интернете].

[Штат]/[Город]

Если необходимо, укажите местоположение, используя до 24 буквенно-цифровых символов.

[Организация]/[Подразделение]

Если необходимо, укажите название организации, используя до 24 буквенно-цифровых символов.

[Общее имя]

При необходимости укажите общее имя сертификата длиной до 48 буквенно-цифровых символов. «Общее имя» часто сокращается CN.

7 Щелкните [OK].

- Генерирование пары ключей для обмена данными по сети может занять от 10 до 15 минут.
- После генерирования пара ключей автоматически регистрируется аппаратом.

- 1 Запустите Удаленный ИП и войдите в систему в режиме администратора системы. Запуск Удаленного ИП
- 2 Щелкните [Настройки/Регистрация].

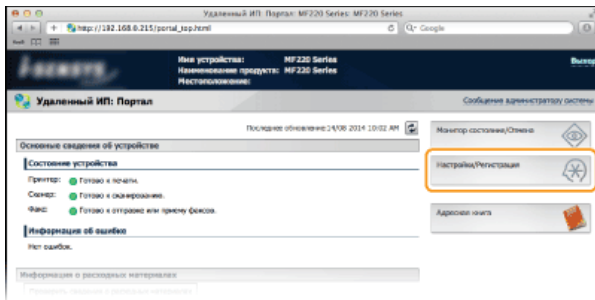

- 3 Щелкните [Настройки защиты] ► [Настройки ключа и сертификата].

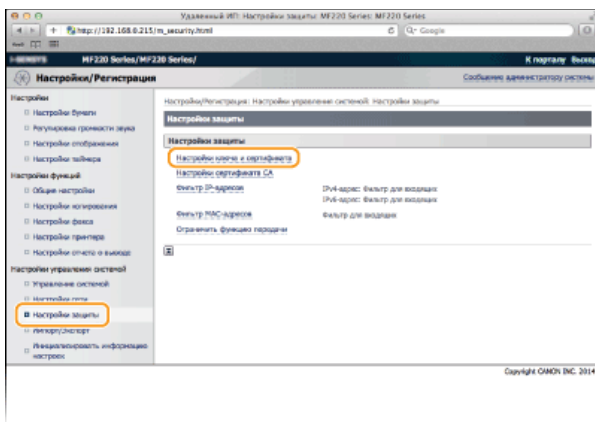

- 4 Щелкните [Генерировать ключ...].



ПРИМЕЧАНИЕ

Удаление зарегистрированной пары ключей

- Щелкните [Удалить] справа от пары ключей, которую необходимо удалить, ► щелкните [OK].
- Для текущей пары ключей отображается значок «TLS», пара ключей не может быть удалена. В этом случае отключите функцию или заменить пару ключей перед их удалением.

- 5 Выберите [Ключ и запрос на подпись сертификата (CSR)] и щелкните [OK].

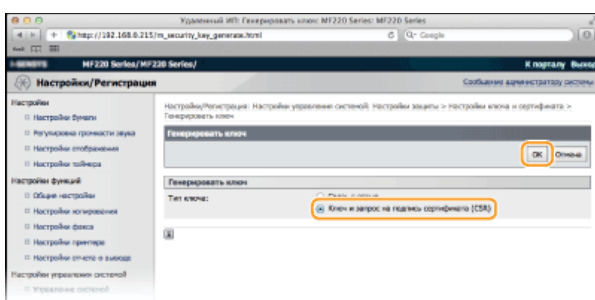

6 Задайте параметры для ключа и сертификата.

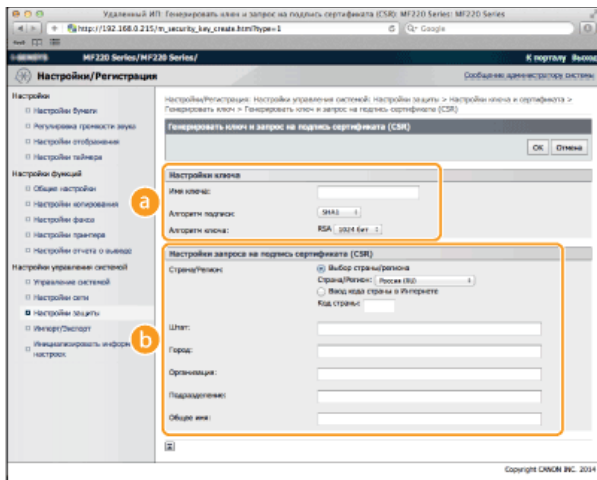

a [Настройки ключа]

[Имя ключа]

В качестве имени пары ключа введите до 24 буквенно-цифровых символов. Указывайте имя, которое можно легко найти в списке.

[Алгоритм подписи]

Выберите алгоритм подписи из раскрывающегося списка.

[Алгоритм ключа]

RSA используется для создания пары ключей. Выберите длину ключа из раскрывающегося списка. Чем больше номер длины ключа, тем ниже скорость обмена данными. При этом уровень безопасности выше.

ПРИМЕЧАНИЕ.

[512 бит] невозможно выбрать ввиду длины ключа, если для [Алгоритм подписи] выбран [SHA384] или [SHA512].

b [Настройки запроса на подпись сертификата (CSR)]

[Страна/Регион]

Щелкните командную кнопку [Выбор страны/региона] и выберите страну/регион в раскрывающемся списке. Можно также ввести код страны, например RU для Россия, нажав кнопку [Ввод кода страны в Интернете].

[Штат]/[Город]

Если необходимо, укажите местоположение, используя до 24 буквенно-цифровых символов.

[Организация]/[Подразделение]

Если необходимо, укажите название организации, используя до 24 буквенно-цифровых символов.

[Общее имя]

При необходимости укажите общее имя сертификата длиной до 48 буквенно-цифровых символов. «Общее имя» часто сокращается CN.

7 Щелкните [OK].

- Генерирование ключа и запроса на подпись сертификата (CSR) может занять от 10 до 15 минут.

8 Щелкните [Сохранить в файл].

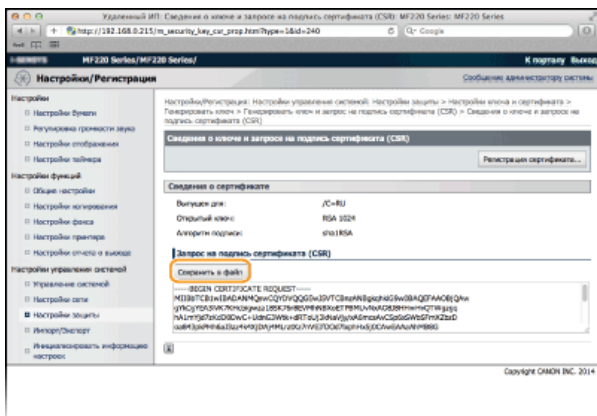

ПРИМЕЧАНИЕ

При отображении окна подтверждения нажмите [Сохранить], чтобы сохранить файл.

9 Щелкните [Регистрация сертификата...].

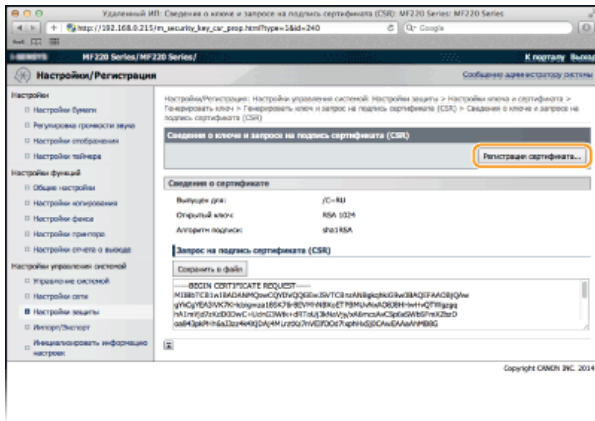

10 Щелкните [Выбрать файл], укажите файл для запроса на подпись сертификата, а затем щелкните [Регистрация].

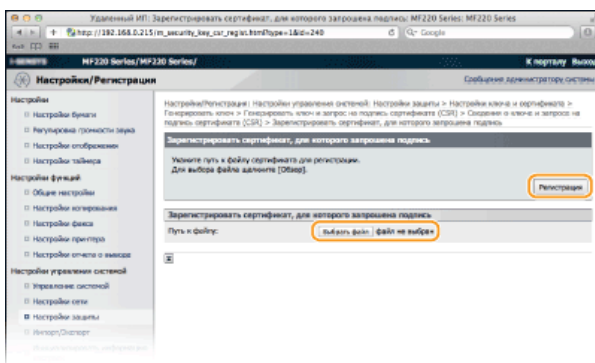

ССЫЛКИ

- Использование пар ключей и цифровых сертификатов, выданных центром сертификации (CA)
- Проверка пары ключей и цифровых сертификатов
- Шифрование данных, передаваемых на печать с устройств Apple, с помощью TLS

Использование пар ключей и цифровых сертификатов, выданных центром сертификации (CA)

Пары ключей и цифровые сертификаты выдаются центром сертификации (CA) для использования на устройстве. Хранить и регистрировать эти файлы можно, используя Удаленный ИП. Убедитесь, что ключи и сертификаты соответствуют требованиям аппарата (🔑 **Требования для ключей и сертификатов**). Допускается регистрация не более трех пар ключей и не более трех сертификатов CA.



- 1 Запустите Удаленный ИП и войдите в систему в режиме администратора системы. 🔑 Запуск Удаленного ИП
- 2 Щелкните [Настройки/Регистрация].

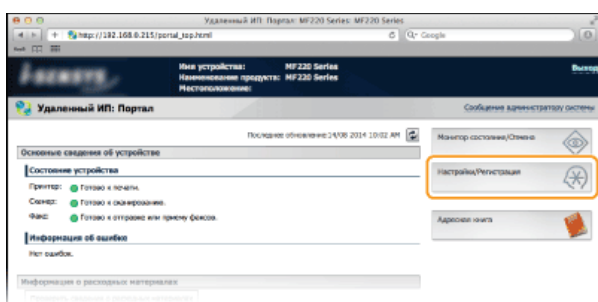

- 3 Нажмите [Настройки защиты] ▶ [Настройки ключа и сертификата] (для пар ключей) или [Настройки сертификата CA] (для сертификатов CA).

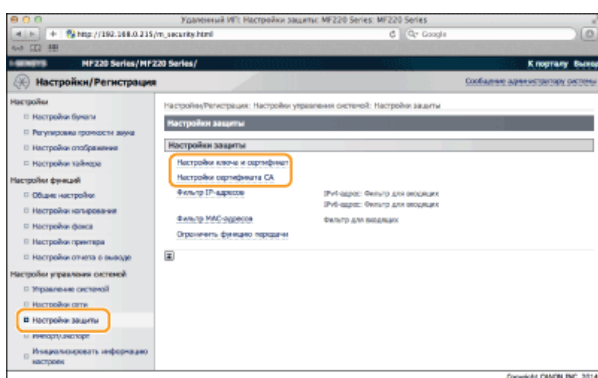

- 4 Щелкните [Регистрация ключа и сертификата] или [Регистрация сертификата CA].

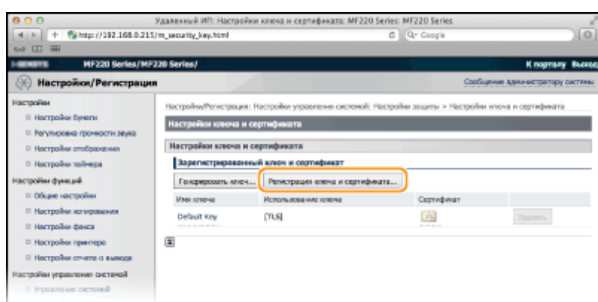

ПРИМЕЧАНИЕ

Удаление зарегистрированной пары ключей или зарегистрированного сертификата CA

- Щелкните [Удалить] справа от пары ключей или сертификата CA, чтобы удалить ▶ затем щелкните [OK]. Удалить предустановленные сертификаты CA невозможно.
- Для текущей пары ключей отображается значок «TLS», пара ключей не может быть удалена. В этом случае отключите функцию или замените пару ключей перед их удалением.

Отключение/включение предустановленного сертификата CA

Щелкните [Выключить] справа от предустановленного сертификата CA, который необходимо отключить. Чтобы снова включить сертификат, нажмите [Включить] справа от него.

5 Щелкните [Установить...].

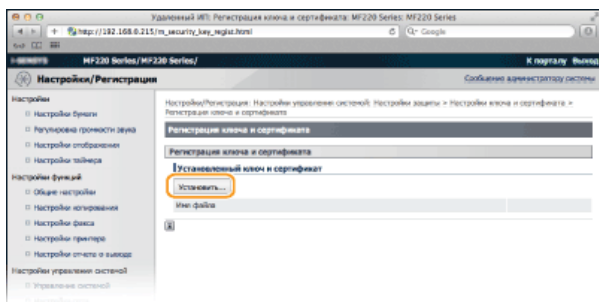

ПРИМЕЧАНИЕ

Удаление пары ключей или сертификата CA

Щелкните [Удалить] справа от файла, который необходимо удалить, и щелкните [OK].

6 Щелкните [Выбрать файл], укажите файл для установки, а затем щелкните [Начать установку].

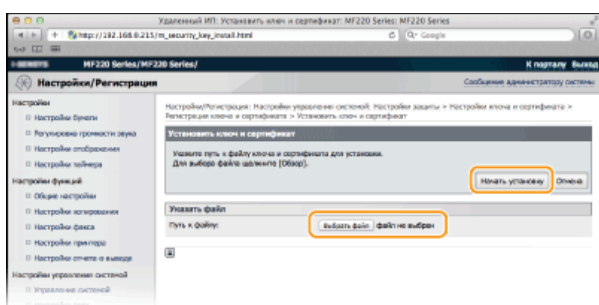

- Пара ключей или сертификат CA устанавливается на аппарат.

7 Зарегистрируйте пару ключей или сертификат CA.

■ Регистрация пары ключей

- Щелкните [Регистрация] справа от пары ключей, которую вы хотите зарегистрировать.
- Введите название пары ключей и пароль, затем нажмите [OK].

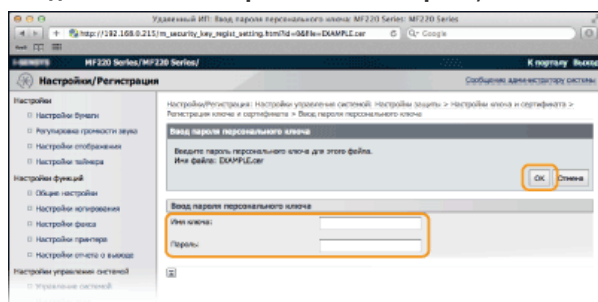

[Имя ключа]

Введите имя пары ключей (не более 24 буквенно-числовых символов), подлежащей регистрации.

[Пароль]

Введите пароль закрытого ключа (не более 24 буквенно-числовых символов), заданного для регистрируемого файла.

■ Регистрация сертификата CA

Щелкните [Регистрация] справа от сертификата CA, который вы хотите зарегистрировать.

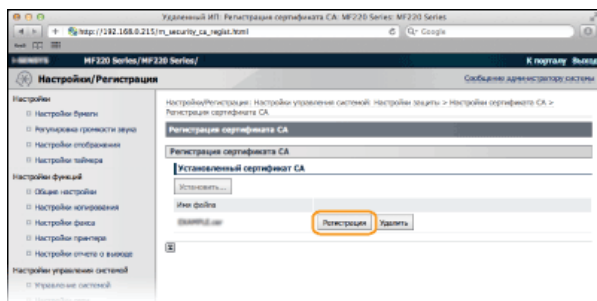

ССЫЛКИ

- ▶ [Создание пары ключей](#)
- ▶ [Проверка пары ключей и цифровых сертификатов](#)
- ▶ [Шифрование данных, передаваемых на печать с устройств Apple, с помощью TLS](#)

Проверка пары ключей и цифровых сертификатов

После регистрации пары ключей и сертификата CA можно просмотреть подробную информацию о них или проверить их подлинность и подпись.

- 1 Запустите Удаленный ИП и войдите в систему в режиме администратора системы.  Запуск Удаленного ИП
- 2 Щелкните [Настройки/Регистрация].

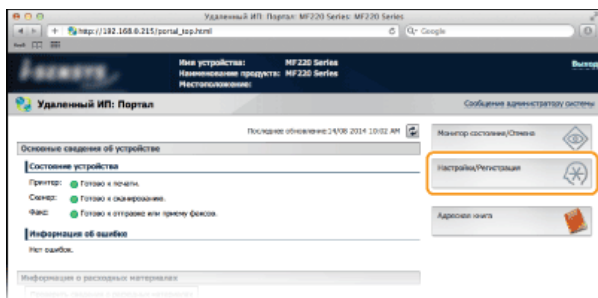

- 3 Нажмите [Настройки защиты] ► [Настройки ключа и сертификата] (для пар ключей) или [Настройки сертификата CA] (для сертификатов CA).

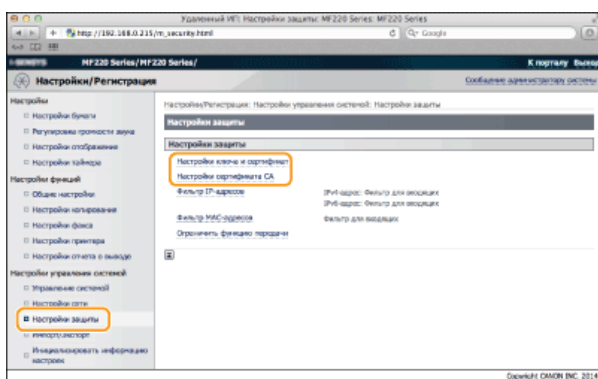

- 4 Щелкните значок пары ключей или сертификата, который необходимо проверить.

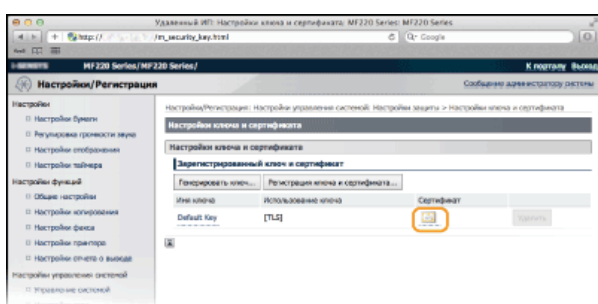

- На этом экране можно просмотреть информацию о сертификате.

- 5 Щелкните [Проверка сертификата].

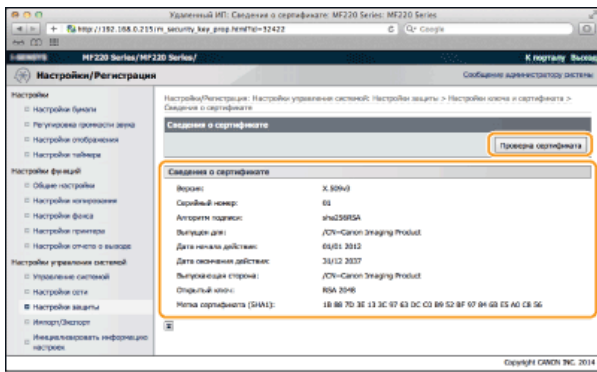

- Результаты проверки сертификата отображаются в формате, указанном ниже.

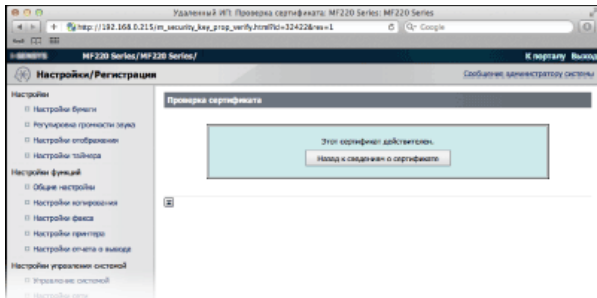

ССЫЛКИ

- ▶ [Создание пары ключей](#)
- ▶ [Использование пар ключей и цифровых сертификатов, выданных центром сертификации \(CA\)](#)

Использование устройства в качестве сканера

Оригинальные документы можно сканировать с помощью панели управления аппарата или приложения на компьютере. Независимо от способа сканированные документы преобразуются в электронный формат, например, PDF. Воспользуйтесь функцией сканирования для преобразования больших документов в файлы, чтобы с ними было проще работать.

ПРИМЕЧАНИЕ

- Чтобы использовать функцию сканера данного аппарата, заранее выполните всю подготовку, включая установку программного обеспечения на компьютер. ➤ **Подготовка к использованию устройства в качестве сканера**
- Если вы работаете на Macintosh, см. указания MF Driver Installation Guide по установке программного обеспечения и Руководство по драйверу сканера Canon, в котором приводится подробное описание функций печати (➤ **Для пользователей Mac OS**).
- В зависимости от операционной системы и версии используемого драйвера сканера или приложений, экраны в этом руководстве могут отличаться от отображаемых для вас экранов.

■ Сканирование на аппарате

Для простого сохранения отсканированных документов на компьютере можно воспользоваться панелью управления аппарата. ➤ **Сканирование на аппарате**



■ Сканирование на компьютере

Документы, размещенные в аппарате, можно сканировать с помощью компьютера. Сканированные документы сохраняются на компьютере. Сканирование можно выполнять с помощью MF Toolbox (прилагается к аппарату) или других приложений для преобразования изображений или текста. ➤ **Сканирование на компьютере**

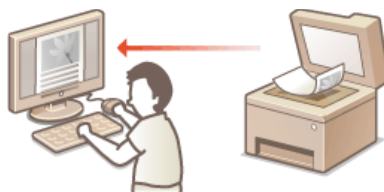

■ Сканирование с помощью приложения Canon Mobile

Для управления процессом сканирования оригинала, загруженного в аппарат, можно использовать смартфон или планшет. Более подробные сведения о данной функции представлены на веб-сайте Canon.

Подготовка к использованию устройства в качестве сканера

Убедитесь, что аппарат и ваш компьютер подключены друг к другу, и все необходимые компоненты программного обеспечения установлены. Для ознакомления с процедурой проверки см. руководство «Начало работы» **Руководства, входящие в комплект поставки устройства**. Чтобы установить беспроводное соединение по локальной сети, аппарат необходимо зарегистрировать в MF Network Scan Utility (Службная программа сетевого сканирования MF). Зарегистрируйтесь, выполнив следующие действия. Эта процедура не требуется, если аппарат подключен к компьютеру посредством кабеля USB.

ВАЖНО!

Функция сканирования недоступна, если аппарат подключен к компьютеру в среде IPv6. Используйте сеть IPv4 или подключение по USB.

1 Щелкните значок на панели задач.

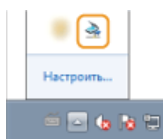

2 Поставьте флажок напротив устройства, затем нажмите кнопку [OK].

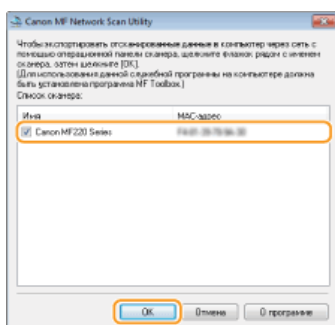

- К продукту (сканеру) можно подключить до десяти компьютеров одновременно.

Сканирование на аппарате



Последовательность «сканирования документа и сохранения его на компьютере» доступна только при сканировании на аппарате. Сканирование с указанием компьютера, на котором будут сохранены документы; следует ли сканировать документы в цвете или нет; в каком формате сохранять документы — PDF или JPEG; и прочие настройки.

1 Разместите документы. Размещение документов



2 Нажмите и коснитесь элемента <Сканиров-е>.

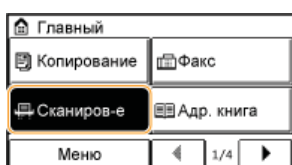

3 Коснитесь элемента <Компьютер>.

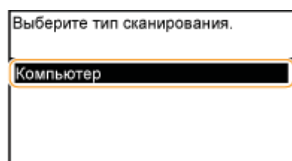

4 Выберите конечный компьютер.

Этот экран не отображается, если компьютер подключен к аппарату с помощью кабеля USB.

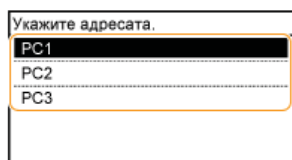

5 Выберите тип сканирования.

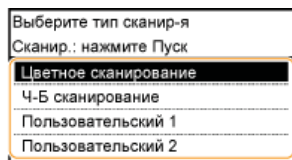

Тип сканирования	Цветная	Разрешение	Формат файла
<Цветное сканирование>	Цветная	300 точек на дюйм	PDF (доступен для поиска)* ¹ /Высокая степень сжатия
<Ч-Б сканирование>	Черно-белый* ²	300 точек на дюйм	TIFF
<Пользовательский 1>	Цветная	300 точек на дюйм	JPEG/Exif

<Пользовательский 2>

Цветная

300 точек на дюйм

PDF (доступен для поиска)*¹/Стандартная степень сжатия

*¹ Формат PDF, в котором символы документа сканируются как текст, по которому можно выполнять поиск с помощью компьютера.

*² Документы сканируются только в черно-белом режиме без промежуточных оттенков серого.

ПРИМЕЧАНИЕ

Изменение настроек

Настройки можно изменить с помощью MF Toolbox. **Настройка параметров сканирования в MF Toolbox**

6 Нажмите кнопку

- Начнется сканирование.
- Для отмены нажмите <Отмена> ► <Да>.

ВАЖНО!

Сканирование невозможно, когда отображается экран настройки программы MF Toolbox. Закройте этот экран перед выполнением сканирования.

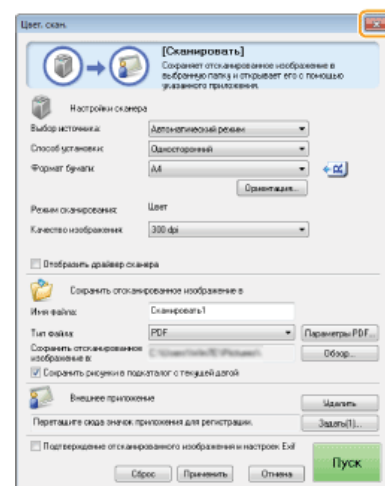

■ При размещении документов в податчике на шаге 1

После завершения сканирования на компьютере отображается папка с сохраненными документами.

■ При размещении документов на стекле экспонирования (см. шаг 1)

По завершении сканирования выполните следующую процедуру.

1 При наличии дополнительных страниц документа, которые необходимо отсканировать, поместите следующую страницу на стекло экспонирования и нажмите .

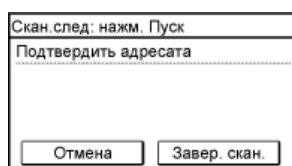

- Выполняйте этот шаг до тех пор, пока не закончите сканировать все страницы.
- Если нужно отсканировать только одну страницу, перейдите к следующему шагу.

2 Коснитесь элемента <Завер. скан.>.

- На компьютере отобразится папка с сохраненными документами.

ПРИМЕЧАНИЕ

Информация о папке назначения

- По умолчанию сканированные данные сохраняются в папке [Pictures] (Рисунки) или [My Pictures] (Мои рисунки). Создается подпапка с датой сканирования в качестве названия, и в ней сохраняются данные.
- Для изменения папки назначения см. раздел **Настройка параметров хранения**.

СОВЕТЫ

Простое сканирование на аппарате

Если вы регулярно используете какие-то настройки, например, цветное или черно-белое сканирование, или определенный компьютер, на котором сохраняются отсканированные документы, указывать эти настройки перед каждым сканированием может быть неудобно. Зарегистрируйте эти настройки для клавиши <Scan -> PC>, чтобы сканирование можно было выполнять нажатием одной кнопки. Имеется две кнопки <Scan -> PC>: <Scan -> PC1> и <Scan -> PC2>. Настройки можно зарегистрировать для любой из этих кнопок.  **Сканирование с помощью кнопки <Scan -> PC>**

Сканирование с помощью кнопки <Scan -> PC>



Загрузите документ в аппарат и нажмите кнопку <Scan -> PC1> или кнопку <Scan -> PC2>, после чего незамедлительно начнется процесс сканирования. Тип сканирования (цветное или черно-белое), папка назначения и другие параметры можно привязать к кнопке и использовать их при сканировании документов. В данном разделе представлено описание процедур регистрации параметров кнопки и выполнения сканирования с ее помощью.

- ▶ Выберите параметры для их назначения кнопке <Scan -> PC>
- ▶ Использование кнопки <Scan -> PC>

Выберите параметры для их назначения кнопке <Scan -> PC>

Укажите конечный компьютер и тип сканирования, используя кнопку <Scan -> PC1> или кнопку <Scan -> PC2>.

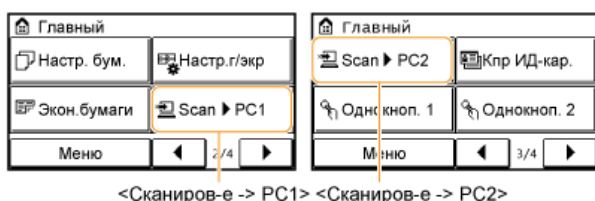

- 1 Нажмите  и коснитесь элемента <Меню>.

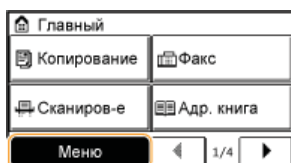

- 2 Коснитесь элемента <Настройки сканирования>.
- 3 Выберите <Настройки горячей клавиши> ▶ <Регистрация>.
- 4 Коснитесь элемента <Scan -> PC1> или <Scan -> PC2>.

- Выберите кнопку для назначения ей параметров.

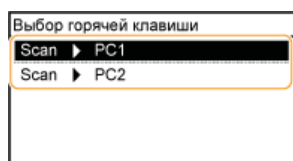

- 5 Выберите тип подключения, настроенного для передачи данных между аппаратом и компьютером.

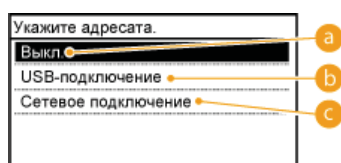

- a <Выкл.>
Выберите этот параметр, чтобы удалить существующие настройки.
- b <USB-подключение>
Выберите этот параметр, если устройство и компьютер соединены через USB.
- c <Сетевое подключение>
Выберите этот параметр, если устройство и компьютер соединены по сети.

6 Выберите конечный компьютер.

- Этот экран не отображается, если вы выбрали <USB-подключение> в шаге 5.

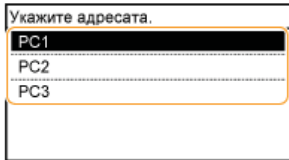

7 Выберите тип сканирования.

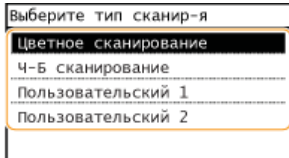

Тип сканирования	Цветная	Разрешение	Формат файла
<Цветное сканирование>	Цветная	300 точек на дюйм	PDF (доступен для поиска)*1/Высокая степень сжатия
<Ч-Б сканирование>	Черно-белый*2	300 точек на дюйм	TIFF
<Пользовательский 1>	Цветная	300 точек на дюйм	JPEG/Exif
<Пользовательский 2>	Цветная	300 точек на дюйм	PDF (доступен для поиска)*1/Стандартная степень сжатия

*1 Формат PDF, в котором символы документа сканируются как текст, по которому можно выполнять поиск с помощью компьютера.

*2 Документы сканируются только в черно-белом режиме без промежуточных оттенков серого.

ПРИМЕЧАНИЕ Изменение настроек

Настройки можно изменить с помощью MF Toolbox. [Настройка параметров сканирования в MF Toolbox](#)

■ Проверка зарегистрированных настроек



<Меню> ► <Настройки сканирования> ► <Настройки горячей клавиши> ► <Подтвердить адресата> ► Выберите <Scan -> PC1> или <Scan -> PC2>

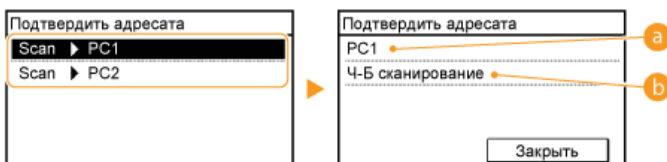

a Имя целевого компьютера

Отображает имя компьютера, зарегистрированного как назначение для сохранения.

b Тип сканирования



Отображает заданный тип сканирования.

Использование кнопки <Scan -> PC>

1 Разместите документы. Размещение документов



2 Нажмите и выберите одну из кнопок — <Scan -> PC1> или <Scan -> PC2>.

- Для просмотра параметров, назначенных кнопке, см.  **Проверка зарегистрированных настроек.**
- Начнется сканирование.
- Для отмены нажмите <Отмена>  <Да>.

ВАЖНО!

Сканирование невозможно, когда отображается экран настройки программы MF Toolbox. Закройте этот экран перед выполнением сканирования.

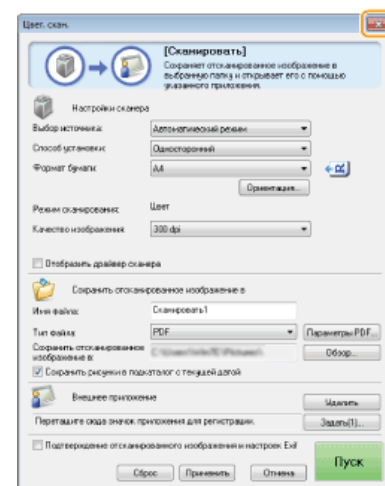

■ При размещении документов в податчике на шаге 1

После завершения сканирования на компьютере отображается папка с сохраненными документами.

■ При размещении документов на стекле экспонирования (см. шаг 1)

По завершении сканирования выполните следующую процедуру.

1 При наличии дополнительных страниц документа, которые необходимо отсканировать, поместите следующую страницу на стекло экспонирования и нажмите .

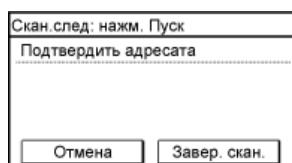

- Выполняйте этот шаг до тех пор, пока не закончите сканировать все страницы.
- Если нужно отсканировать только одну страницу, перейдите к следующему шагу.

2 Коснитесь элемента <Завер. скан.>.

- На компьютере отобразится папка с сохраненными документами.

ПРИМЕЧАНИЕ

Информация о папке назначения

- По умолчанию сканированные данные сохраняются в папке [Pictures] (Рисунки) или [My Pictures] (Мои рисунки). Создается подпапка с датой сканирования в качестве названия, и в ней сохраняются данные.
- Для изменения папки назначения см. раздел  **Настройка параметров хранения.**

▶ Сканирование на аппарате

Сканирование на компьютере

Существует два способа сканирования на компьютере: с помощью программы MF Toolbox или приложения для обработки изображений или текста.

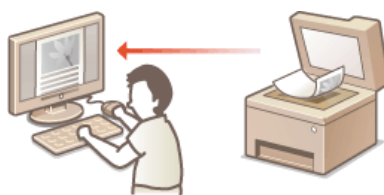

Сканирование при помощи MF Toolbox



MF Toolbox — это приложение, которое поставляется вместе с устройством. Благодаря ему можно сканировать документы и изображения с персонального компьютера. Отсканированные данные можно отправлять в выбранное приложение или по электронной почте.

Сканирование с помощью приложения



Изображения можно сканировать с помощью приложения для обработки текста или изображений и загружать их напрямую в приложение. Запускать другое приложение для сканирования не требуется.

Сканирование при помощи MF Toolbox



Сканированные документы можно сохранить на компьютере, отправлять в специальные приложения для последующего редактирования, а также пересылать по электронной почте. Приложение MF Toolbox включает настройки для любых операций, в том числе преобразование в PDF и цветное сканирование. Сканирование можно легко выполнить, выбрав предустановленные настройки.

ПРИМЕЧАНИЕ

При назначении функции <Автоподключение для удал. сканирования> значения **Выкл.**

Коснитесь элементов <Сканиров-е> ► <Удаленный сканер> на главном экране <Главный> для запуска аппарата в режиме онлайн перед началом эксплуатации. **Настройки управления системой**

Операции сканирования будут недоступны в следующих случаях.

- В ходе выполнения печати, копирования, отправки факсов и т.д.
- При выполнении импорта/экспорта адресной книги
- В ходе очистки устройства фиксации
- При замятии бумаги в податчике
- При открытой крышке тонера

Сканирование может быть выполнено после завершения перечисленных операций или устранения ошибок.

1 Разместите документы. **Размещение документов**



2 Дважды щелкните значок [Скан MF Toolbox] на рабочем столе.

- Запустится программа MF Toolbox.

3 Выберите тип сканирования.

- Щелкните значок, соответствующий нужному типу сканирования.

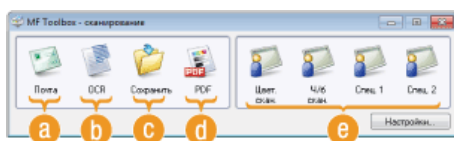

a [Почта]

Сканированный документ отправляется по электронной почте. Можно также сохранить его в указанную папку на компьютере и вручную вложить в сообщение эл. почты позже.

b [OCR]

Символы в документе извлекаются в виде текста с помощью обработки OCR (оптическое распознавание символов). Извлеченные данные можно редактировать с помощью программного обеспечения OCR/ Программу OCR необходимо указать заранее.

c [Сохранить]

Сканированный документ сохраняется на компьютере.

d [PDF]

Отсканированный документ преобразовывается в файл PDF. Его также можно отправить в приложение. По умолчанию сканированный документ преобразуется в файл PDF, и в нем можно выполнять поиск с помощью компьютера.

e [Цвет. скан.]/[Ч/б скан.]/[Спец. 1]/[Спец. 2]

Часто используемые настройки можно зарегистрировать заранее (**Настройка параметров сканирования в MF Toolbox**). Также можно указать приложение в качестве назначения при отправке. При сканировании с помощью панели управления настройки регистрируются и применяются непосредственно в ней (**Сканирование на аппарате**).

Сканирование с помощью кнопки <Scan -> PC>).

ПРИМЕЧАНИЕ

Для переключения сканера

Если установлено две и более аппаратов, и вам нужно переключиться на другой аппарат, нажмите [Настройки] и выберите его. **Настройка параметров MF Toolbox и сканера**

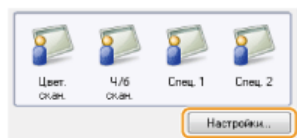

4 При необходимости настройте параметры сканирования. **Настройка параметров сканирования в MF Toolbox**



5 Нажмите кнопку [Пуск].

- Начнется сканирование.
- Для отмены щелкните [Отмена].

■ При размещении документов в податчике на шаге 1

После завершения сканирования документ сохраняется в папке на компьютере или отправляется в приложение.

Настройка параметров хранения **Настройка внешних приложений для передачи отсканированных данных**

■ При размещении документов на стекле экспонирования (см. шаг 1)

Если появляется представленный ниже экран, можно продолжить сканирование документов (при постраничном сканировании, например, если выбран формат JPEG, экран не отображается).

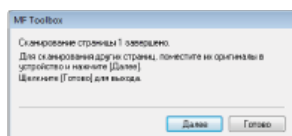

1 При наличии дополнительных страниц документа, которые необходимо отсканировать, поместите следующую страницу на стекло экспонирования и нажмите [Следующая].

- Выполняйте этот шаг до тех пор, пока не закончите сканировать все страницы.
- Если нужно отсканировать только одну страницу, перейдите к следующему шагу.

2 Щелкните [Готово].

- После завершения сканирования документ сохраняется в папке на компьютере или отправляется в приложение. **Настройка параметров хранения** **Настройка внешних приложений для передачи отсканированных данных**

ПРИМЕЧАНИЕ

Если сканирование выполняется неправильно

Если сканирование выполняется неправильно, например, изображение слишком темное или цвет отличается от

оригинального, вы можете настроить расширенные параметры с помощью ScanGear MF. Снова разместите документ в аппарате, отметьте поле [Отобразить драйвер сканера] в шаге 6 и нажмите [Пуск] для запуска ScanGear MF.

- **Настройка параметров сканирования в простом режиме**
- **Настройка параметров сканирования в расширенном режиме**

■ Предварительный просмотр отсканированных изображений перед определением формата файлов и сохранения назначения

Можно предварительно просматривать отсканированные изображения в виде эскизов, а затем указывать формат файла и сохранять назначение. Эта процедура недоступна, если в шаге 5 выбран параметр [OCR]. Поместите документ в устройство, запустите MF Toolbox и перейдите к выполнению данной процедуры.

1 Выберите тип сканирования.

- Щелкните значок, отличный от значка [OCR].

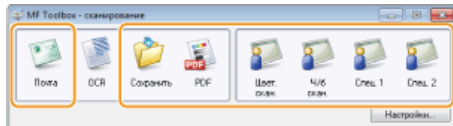

2 Установите флажок [Подтверждение отсканированного изображения и настроек Exif].

- Если на шаге 1 выбран параметр [PDF], установите флажок [Подтвердить отсканированное изображение].

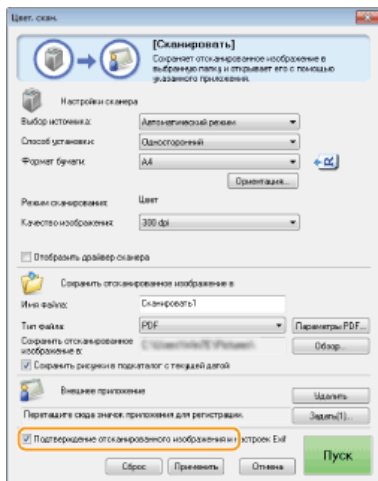

3 Нажмите кнопку [Пуск].

- Начнется сканирование.
- Для отмены щелкните [Отмена].
- Отсканированные изображения отображаются в виде эскизов в диалоговом окне [Отсканированное изображение].

4 Укажите формат файла и сохраните адресата.

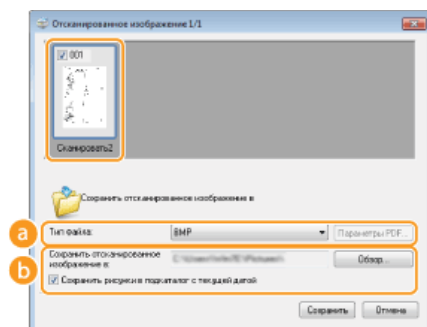

a [Тип файла]

Выберите формат файла, например, PDF или JPEG. Доступные форматы файлов отличаются в зависимости от выбранного в шаге 1 типа сканирования.

ПРИМЕЧАНИЕ
Добавление комментариев к JPEG-файлу

При сохранении JPEG-файлов к ним можно прикрепить дополнительные сведения, например, дату или комментарии, выбрав настройку [JPEG/Exif]. Выберите отсканированное изображение, щелкните [Настройки Exif], затем введите свои комментарии на экране настройки Exif.

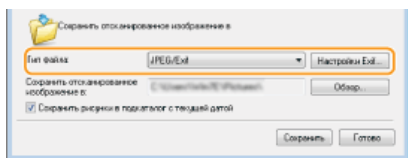

b [Сохранить отсканированное изображение в]

Укажите папку места назначения. Если установить флажок [Сохранить рисунки в подкаталог с текущей датой], в указанном месте создается папка с датой сканирования в качестве имени. В эту папку сохраняется изображение.

ПРИМЕЧАНИЕ

Если выбрать значение [PDF (Добавить страницу)] для параметра [Тип файла] (a), вместо [Сохранить отсканированное изображение в] отображается [Создать файл PDF на базе]. В этом случае нажмите [Обзор] и укажите существующий PDF-файл, в который нужно добавить только что отсканированные данные. Данные добавляются в существующий файл на дополнительные страницы.

5 Нажмите [Сохранить изменения].

- Отсканированные данные сохраняются в папке на компьютере или отправляются в приложение. **Настройка параметров хранения** **Настройка внешних приложений для передачи отсканированных данных**

■ Добавление страниц в существующий PDF-файл

В этом случае укажите существующий PDF-файл, в который нужно добавить только что отсканированные данные. Данные добавляются в существующий файл на дополнительные страницы. Поместите документ, запустите MF Toolbox и перейдите к выполнению данной процедуры. Выбранный файл PDF должен быть создан с помощью MF Toolbox. Только что отсканированные данные нельзя добавить в файлы PDF, созданные в других приложениях.

1 Выберите тип сканирования.

- Щелкните значок [Почта], [Сохранить] или [PDF].

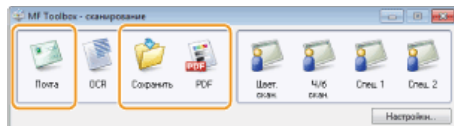

2 Выберите для параметра [Тип файла] значение [PDF (Добавить страницу)].

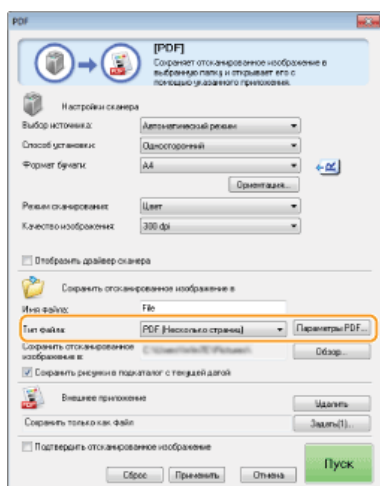

- Щелкните [Параметры PDF] и укажите нужные параметры. **Настройка параметров хранения**

3 Щелкните [Обзор] и выберите PDF-файл, в который следует добавить страницы.

- Только что отсканированные данные добавляются в выбранный файл PDF.

4 Нажмите кнопку [Пуск].

- Начнется сканирование.
- Для отмены щелкните [Отмена].

■ При помещении документа в податчик

После завершения сканирования документ сохраняется в папке на компьютере или отправляется в приложение.

► **Настройка параметров хранения** ► **Настройка внешних приложений для передачи отсканированных данных**

■ При помещении документа на стекле экспонирования

Отображается следующее окно.

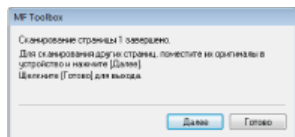

1 При наличии дополнительных страниц документа, которые необходимо отсканировать, поместите следующую страницу на стекло экспонирования и нажмите [Следующая].

- Выполняйте этот шаг до тех пор, пока не закончите сканировать все страницы.
- Если нужно отсканировать только одну страницу, перейдите к следующему шагу.

2 Щелкните [Готово].

- После завершения сканирования документ сохраняется в папке на компьютере или отправляется в приложение. ► **Настройка параметров хранения** ► **Настройка внешних приложений для передачи отсканированных данных**

Настройка параметров MF Toolbox и сканера

Чтобы переключиться на другой сканер, воспользуйтесь кнопкой [Настройки]. Также можно настроить такие параметры, как имя компьютера, на котором сохраняются документы.

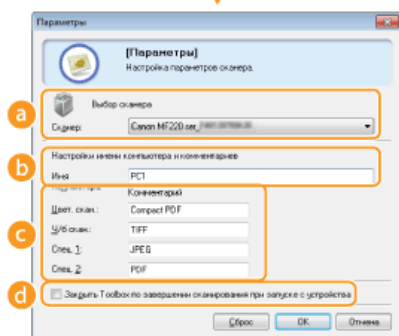
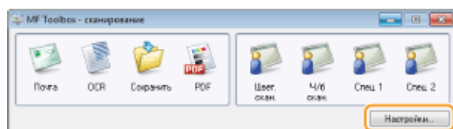

a [Выбор сканера]

Выберите это устройство (сканер) для использования в программе MF Toolbox.

b [Имя компьютера]

При сканировании с помощью панели управления аппарата место сохранения документов выбирается с помощью специальной процедуры (► **Сканирование на аппарате**). Имя компьютера, появляющееся на дисплее аппарата во время выполнения данной процедуры, можно изменить.

c [Комментарий]

Добавьте комментарий к каждому типу отсканированного документа. При необходимости измените комментарий.

d [Закрывать Toolbox по завершении сканирования при запуске с устройства]

При сканировании с помощью панели управления аппарата запускается MF Toolbox. Выберите, следует ли закрывать окно MF Toolbox автоматически после завершения сканирования.

Настройка параметров сканирования в MF Toolbox

Можно изменить предварительные настройки, такие как тип сканирования (цветное или черно-белое), формат файла и разрешение. Вы также можете указать место сохранения отсканированного документа, приложение, которому будет передаваться отсканированный файл, и прочие настройки.

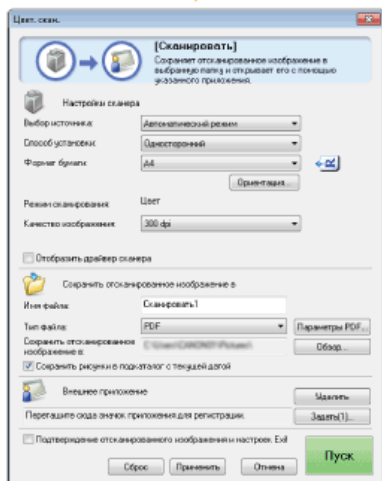
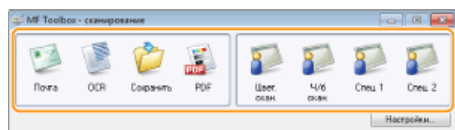

ПРИМЕЧАНИЕ

Для пользователей Macintosh доступный набор функций может отличаться.

► Для пользователей Mac OS

- Настройки параметров сканирования
- Настройка параметров хранения
- Настройка внешних приложений для передачи отсканированных данных

Настройки параметров сканирования

Настройте такие параметры сканирования, как оригинальный размер документа, цветовой режим и разрешение.



a [Выбор источника]

Выберите параметр на основе размещения документа на стекле экспонирования или в податчике.

[Стекло планшета]	Выберите при помещении документа на стекле экспонирования.
[УАП]	Выберите при помещении документа в податчик.
[Автоматический режим]	При размещении документов в податчик выполняется сканирование. Если податчик пуст, документы помещаются на стекло экспонирования для сканирования.

b [Способ установки] (MF229dw)

Выберите тип сканирования документа в податчике (одностороннее или двустороннее).

c [Формат бумаги]

Выбор формата документа. Если выбрать нестандартный формат, открывается диалоговое окно [Параметры размера бумаги]. Затем можно ввести нужный размер.

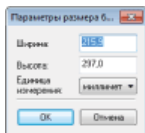

d [Ориентация]

Если документы загружаются в податчик, укажите их ориентацию. Если в податчик помещается двухсторонний документ, можно также указать [Расположение переплета].

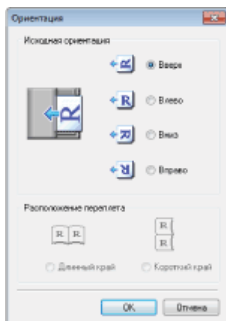

e [Режим сканирования]

Выберите тип изображения для сканирования документов. Могут быть доступны разные элементы в зависимости от типа сканирования, например, [Почта] или [PDF].

[Черно-белый]	Документ сканируется в виде черно-белого изображения (только в черном и белом цвете без промежуточных оттенков серого).
[Черно-белое (OCR)]	Документ сканируется как черно-белое изображение, оптимизированное для программного обеспечения оптического распознавания символов.
[Оттенки серого]	Документ сканируется в виде изображения с оттенками серого (черно-белый с промежуточными оттенками серого, аналогично черно-белой фотографии).
[Цвет]	Документ сканируется как цветное изображение.
[Цвет (журнал)]	Документ сканируется как цветное изображение. Снижается неравномерное распределение цветов и муар, которые могут возникнуть при сканировании напечатанных изображений. На сканирование с использованием этого параметра уходит больше времени, чем при использовании параметра [Цвет].

f [Верхний предел файла:]

Этот элемент отображается, если в качестве типа сканирования выбрано [Почта] (**Сканирование при помощи MF Toolbox**). Качество отсканированного изображения автоматически корректируется, чтобы размер файла не превышал указанное здесь максимальное ограничение.

g [Качество изображения]

Выберите необходимое разрешение отсканированного изображения.

ПРИМЕЧАНИЕ

- Доступные разрешения зависят от того, куда помещается документ — в устройство подачи документов или на стекло экспонирования, и от формата файла (PDF или JPEG).
- Разрешение 75 dpi представляет собой приблизительный эскиз того, как отсканированное изображение будет выглядеть на компьютере, а разрешение 300 dpi предназначено для печати и создания PDF с возможностью поиска.
- Если в два раза увеличить выходное разрешение, размер файла изображения увеличивается в четыре раза. Если размер файла слишком большой, может возникнуть нехватка памяти или другая ошибка. Задайте разрешение минимально необходимым для целевого использования.

h [Отобразить драйвер сканера]

Поставьте этот флажок, чтобы настроить расширенные настройки сканирования с помощью ScanGear MF. Чтобы запустить ScanGear MF, нажмите [Запуск] (🔴 **Настройка параметров сканирования в ScanGear MF**). Этот элемент не отображается, если в качестве типа сканирования выбрана функция [OCR].

Настройка параметров хранения

Укажите параметры для отсканированных данных, такие как имя файла, формат файла (PDF, JPEG и т. д.) и место сохранения.

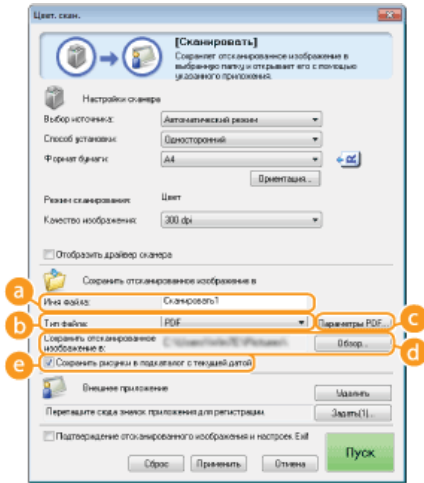

a [Имя файла]

Укажите имя файла отсканированного изображения.

ПРИМЕЧАНИЕ

Если файл с тем же именем уже существует в месте сохранения, к новому имени файла добавляется уникальный порядковый четырехзначный номер (например, «0001»).

b [Тип файла]

Выберите формат файла.

[BMP]	Отсканированный документ сохраняется как растровое изображение.
[JPEG/Exif]	Отсканированный документ сохраняется как изображение JPEG/Exif. Этот параметр доступен при выборе [Оттенки серого], [Цвет] или [Цвет (журнал)] для пункта [Режим сканирования] (🔴 Настройки параметров сканирования).
[TIFF]	Отсканированный документ сохраняется как изображение в формате TIFF.
[PDF]	Создается файл PDF. При сканировании многостраничного документа страницы объединяются в один файл PDF.
[PDF (одна страница)]	Одностраничный PDF-файл создается для каждой страницы отсканированного документа. Например, при сканировании трехстраничного документа создаются три отдельных PDF-файла.
[PDF (Несколько страниц)]	Один файл PDF создается для нескольких документов. Например, при сканировании трехстраничного документа создается один трехстраничный PDF-файл.
[PDF (Добавить страницу)]	Данный недавно отсканированного документа добавляются на дополнительные страницы выбранного PDF-файла. 🔴 Добавление страниц в существующий PDF-файл

ПРИМЕЧАНИЕ

Доступные форматы файлов для каждого типа сканирования 📄

Тип сканирования	BMP	JPEG/Exif	TIFF	PDF	PDF (одна страница) PDF (несколько страниц) PDF (добавить страницу)
[Почта]		✓*			✓

[OCR]	✓	✓*	✓		
[Сохранить]	✓	✓*	✓		✓
[PDF]					✓
[Цвет. скан.]	✓	✓	✓	✓	
[Ч/б скан.]	✓		✓	✓	
[Спец. 1]	✓	✓*	✓	✓	
[Спец. 2]	✓	✓*	✓	✓	

* Эта функция недоступна, если для параметра [Режим сканирования] выбрано значение [Черно-белый] или [Черно-белое (OCR)].

🔴 **Настройки параметров сканирования**

Если появляется сообщение о том, что размер показанного изображения слишком велик.

Уменьшите значение [Качество изображения]. 🔴 **Настройки параметров сканирования**

с [Параметры PDF]

Если для параметра [Тип файла] (b) выбрано значение [PDF], [PDF (Одна страница)], [PDF (Несколько страниц)] или [PDF (Добавить страницу)], для PDF-файлов можно указать подробные параметры.

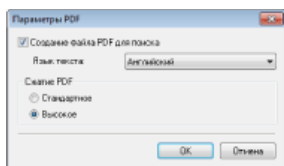

[Создание файла PDF для поиска]

Укажите, следует ли преобразовать отсканированный документ в PDF-файл, доступный для поиска. Символы отсканированного документа преобразуются в текстовые данные, и в тексте можно выполнять поиск с помощью компьютера. Текст также можно редактировать в приложении для работы с текстом. Чтобы создать доступные для поиска PDF, выберите значение [300 dpi] для параметра [Качество изображения] (c) **Настройки параметров сканирования**.

[Язык текста]

Выберите язык, соответствующий языку документа.

[Сжатие PDF]

Выберите уровень сжатия данных. Значение [Высокое] обеспечивает более высокое сжатие данных таких изображений, как фотографии или иллюстрации, чем [Стандартное] сжатие. Однако это снижает качество изображения в зависимости от типа документа.

d [Сохранить отсканированное изображение в]

Щелкните [Обзор] и укажите место сохранения отсканированных данных. Если выбрать значение [PDF (Добавить страницу)] для параметра [Тип файла] (b), вместо [Сохранить отсканированное изображение в] отображается [Создать файл PDF на базе]. В этом случае укажите существующий PDF-файл, в который нужно добавить только что отсканированные данные. Данные добавляются в существующий файл на дополнительные страницы (c) **Добавление страниц в существующий PDF-файл**.

e [Сохранить рисунки в подкаталог с текущей датой]

Если установить флажок [Сохранить рисунки в подкаталог с текущей датой], в месте, указанном в [Сохранить отсканированное изображение в] (d) создается папка с датой сканирования в качестве имени. В эту папку сохраняется изображение.

Настройка внешних приложений для передачи отсканированных данных

Если указать приложение, в которое будут отправлены данные, выбранное приложение будет автоматически запускаться при завершении сканирования. Например, можно указать приложение Adobe Photoshop или другое приложение для обработки изображений. Если выбрать [Почта] для типа сканирования и указать приложение для отправки писем, отсканированное изображение будет вложено в новое сообщение эл. почты. Чтобы выполнить сканирование с установленным параметром [OCR], необходимо выбрать программу распознавания текста (OCR).

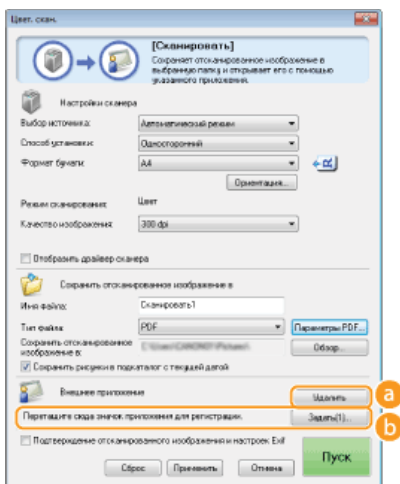

a [Удалить]

Нажмите эту кнопку, если вы не хотите отправлять отсканированный документ в приложение, например, когда его нужно просто сохранить.

b [Задать]

Нажмите эту кнопку и выберите приложение. Также можно указать приложение, перетащив его значок (если это не приложение электронной почты).

ПРИМЕЧАНИЕ

Поддерживаемые приложения электронной почты

- Microsoft Outlook Express
- Microsoft Outlook
- Microsoft Exchange
- EUDORA
- Netscape Messenger
- Почта Windows
- Becky! Ver.2
- Mozilla Thunderbird

ССЫЛКИ

- **Сканирование при помощи MF Toolbox**

Сканирование с помощью приложения



Сканирование документа с помощью приложения. Можно выбрать Adobe Photoshop, Microsoft Office Word или другое приложение для обработки изображений и текста. Отсканированное изображение напрямую загружается в приложение, позволяя тут же выполнить его редактирование или обработку. Следующая процедура зависит от приложения.

ВАЖНО!

Приложение должно быть совместимым со стандартом TWAIN или WIA*. Дополнительные сведения см. в руководстве по приложению.

* TWAIN — это стандарт подключения устройств ввода для работы с изображениями, например, сканеров, к компьютеру. WIA — это функция, представляющая собой встроенный стандарт Windows.

1 Разместите документы. Размещение документов



ВАЖНО!

Второй или последующие документы не сканируются или отображается сообщение об ошибке, в зависимости от приложения. В этом случае следует сканировать документы по одному.

2 В приложении выберите команду, которая запускает сканирование.

- Процедура выбора команды запуска сканирования зависит от приложения. Дополнительные сведения см. в руководстве по приложению.

3 Выберите драйвер сканера для устройства.

- Выберите ScanGear MF или WIA. Если вы выбрали ScanGear MF, можно настроить дополнительные параметры.

4 При необходимости настройте параметры сканирования.

- Более подробные сведения о настройках сканирования ScanGear MF см. **Настройка параметров сканирования в простом режиме** или **Настройка параметров сканирования в расширенном режиме**.

5 Нажмите [Сканировать].

- Начнется сканирование.
- При завершении сканирования отсканированное изображение отправляется в приложение.

ССЫЛКИ

- Настройка параметров сканирования в ScanGear MF**

Настройка параметров сканирования в ScanGear MF



ScanGear MF — это драйвер сканера, входящий в комплект поставки устройства. ScanGear MF можно использовать следующим способом.

Запустить из MF Toolbox

При сканировании в MF Toolbox можно вызвать ScanGear MF и настроить дополнительные параметры сканирования. Отметьте флажком [Отобразить драйвер сканера] и щелкните [Запуск] в MF Toolbox, чтобы запустить ScanGear MF. **▶ Сканирование при помощи MF Toolbox**

Запуск из приложения

ScanGear MF можно использовать для загрузки отсканированного изображения в Adobe Photoshop, Microsoft Office Word или другое приложение для обработки изображений и текста. Выберите ScanGear MF в командах сканера. **▶ Сканирование с помощью приложения**

СОВЕТЫ

С помощью ScanGear MF доступны следующие операции.

- Предварительный просмотр изображения перед сканированием
- Указание области сканирования
- Изменение качества изображения
- ▶ **Настройка параметров сканирования в простом режиме**
- ▶ **Настройка параметров сканирования в расширенном режиме**

Настройка параметров сканирования в простом режиме

Простой режим представляет собой набор базовых параметров сканирования в ScanGear MF для упрощения работы. Иначе говоря, Простой режим является упрощенной версией ScanGear MF. Настройте параметры в порядке от 1 до 3 на экране и нажмите [Сканировать]. Это позволит вам настроить основные параметры и выполнить сканирование.

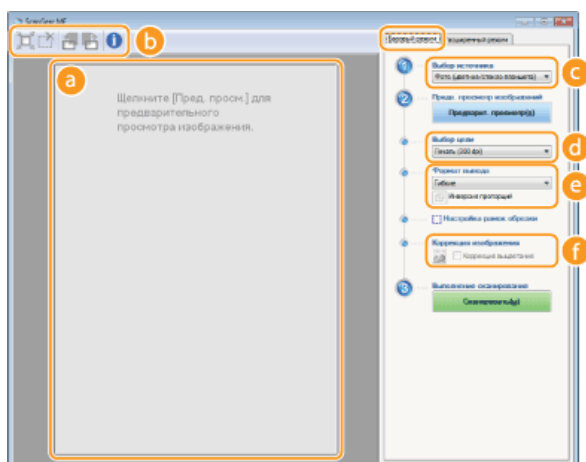

a Область предварительного просмотра

Документ, размещенный на стекле экспонирования, доступен для предварительного просмотра. [Предварит. просмотр] позволяет просмотреть изображение в данной области с рамкой обрезки, отображающейся в виде пунктирных линий.

b Панель инструментов

Управление изображением в области предварительного просмотра.

(Авт. кадрирование)

Рамка обрезки, помещающаяся на сканированном изображении, появляется автоматически. Каждый раз при щелчке по значку рамка обрезки уменьшается. Рамку можно перемещать или изменять ее размер с помощью мыши.

ПРИМЕЧАНИЕ

Выбор нескольких областей сканирования вручную

Можно создать несколько рамок обрезки вручную. Также можно указать области кадрирования в документе, чтобы каждая из них сканировалась как отдельное изображение. Перетащите рамки обрезки, чтобы выбрать области сканирования. Можно указать до десяти областей. Щелкните [Сканировать], чтобы выполнить сканирование областей в рамках обрезки в виде отдельных изображений.

(Очистить рамку кадрирования)

Удаляет выбранную рамку обрезки.

(Поворот влево) / (Поворот вправо)

Служит для поворота изображения предварительного просмотра на 90 градусов влево или вправо.

(Информация)

Отображает текущие параметры отсканированного изображения, например режим цвета и размер области сканирования.

c [Выбор источника]

Выберите тип изображения для сканирования документов. Доступные пункты зависят от того, где размещен документ.

При помещении документов на стекле экспонирования

[Фото (Цветной)]	Фото сканируется как цветное изображение.
[Журнал (Цветной)]	Печатные материалы, например, журнал, сканируется как цветное изображение. Снижается неравномерное распределение цветов и муар, которые могут возникнуть при сканировании напечатанных изображений.
[Газета (Ч/Б)]	Текстовый документ или чертеж сканируется в виде черно-белого изображения (только в черном и белом цвете без промежуточных оттенков серого).
[Док. (От-ки сер.)]	Текстовый документ или фото сканируется в виде изображения с оттенками серого (черно-белый с промежуточными оттенками серого, аналогично черно-белой фотографии).

При размещении документа в устройстве подачи документов

[Док. (Цветной) УАП]	Документ сканируется как цветное изображение.
[Док. (От-ки сер.) УАП]	Документ сканируется как изображение в оттенках серого.

d [Выбор цели]

Выберите параметр, основываясь на цели использования отсканированного изображения.

[Печать (300 dpi)]	Выберите при печати отсканированного изображения.
[Просмотр изображения (150 dpi)]	Выберите при необходимости отображения отсканированного изображения на экране компьютера.
[OCR (300 dpi)]	Выберите при использовании отсканированного изображения с программным обеспечением для оптического распознавания текста (OCR).

e [Формат вывода]

- Укажите размер отсканированного изображения при его печати или отображении на экране компьютера. Например, если изображение предназначено для печати на бумаге A4, выберите [A4] и [Печать (300dpi)] для пункта [Выбор цели] (d).
- Щелкните  для переключения между альбомной и книжной ориентацией. Если выбрано [Гибкие], кнопка недоступна.
- Если выбрано значение [Добавить/Удалить], можно добавить новые параметры размеров и удалить существующие.

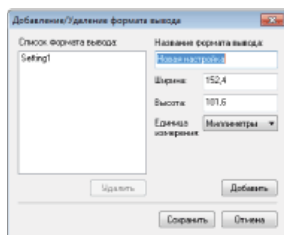

- Выберите [Гибкие], чтобы изменить соотношение ширины и длины. Перетащите область сканирования в окно предварительного просмотра изображения.

f [Коррекция изображения]

Отметьте [Коррекция выцветания] для коррекции тусклых цветов на старых фотографиях и других изображениях, чтобы они снова стали яркими. Этот параметр доступен только в том случае, если для параметра [Выбор источника] (c) выбрано значение [Фото (Цветной)] или [Журнал (Цветной)].

ССЫЛКИ

- [▶ Настройка параметров сканирования в расширенном режиме](#)
- [▶ Сканирование при помощи MF Toolbox](#)
- [▶ Сканирование с помощью приложения](#)

Настройка параметров сканирования в расширенном режиме

На вкладке [Расширенный режим] экрана ScanGear MF можно настроить дополнительные параметры качества изображения, которых нет в Простом режиме. Новые настройки также можно сохранить в приоритетных параметрах. Чтобы узнать более подробную информацию, щелкните значок  рядом с темой.

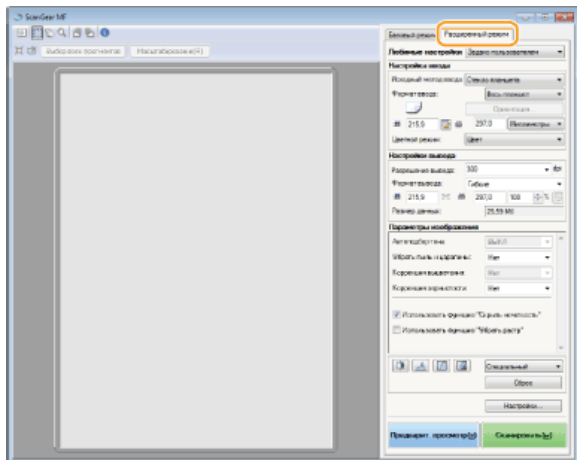

- ▶ Управление предварительным просмотром
- ▶ Указание параметров для документов и Цветного режима.
- ▶ Выбор разрешения и размера изображения
- ▶ Настройка качества изображения
- ▶ Настройка яркости и цвета
- ▶ Настройка прочих параметров
- ▶ Добавление часто используемых настроек

Управление предварительным просмотром



Если поместить документ на стекло экспонирования и щелкнуть [Предварит. просмотр], в области предварительного просмотра появится изображение. В предварительном просмотре можно указать область сканирования и проверить настройки изображения.

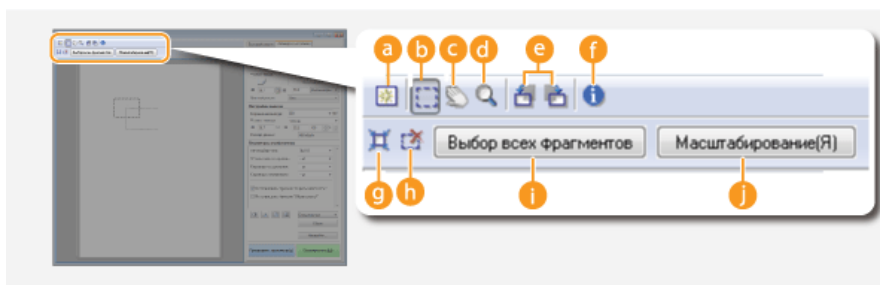

a  (Стереть)

Удаление изображения для предварительного просмотра.

b  (Обрезка)

Выбор области кадрирования с помощью рамки обрезки. Щелкните и перетащите кадрируемую область. Кадрируемая область обозначена пунктирной линией. Рамку обрезки можно перемещать или изменять ее размер с помощью мыши.

ПРИМЕЧАНИЕ

Настройка нескольких областей сканирования

Также можно указать области кадрирования в документе, чтобы каждая из них сканировалась как отдельное изображение. Перетащите рамку обрезки, чтобы выбрать области сканирования. Можно указать до десяти областей. Щелкните [Сканировать], чтобы выполнить сканирование областей в рамках обрезки в виде отдельных изображений.

c  (Переместите изображение)

Перемещает видимую часть изображения при увеличении предварительного просмотра.

d  (Масштаб)

Увеличивает изображение предварительного просмотра целиком. Щелкните левой клавишей мыши по

изображению, чтобы увеличить его. Щелкните правой клавишей мыши по увеличенному изображению, чтобы уменьшить его. Чтобы увеличить часть изображения для просмотра мелких деталей, воспользуйтесь функцией [Масштабирование] (I).

e (Поворот влево) / (Поворот вправо)

Поворот предварительного просмотра изображения на 90 градусов влево или вправо.

f (Информация)

Отображает текущие параметры отсканированного изображения, например режим цвета и размер области сканирования.

g (Авт. кадрирование)

Автоматически устанавливает рамку обрезки в соответствии с размером отсканированного документа. Каждый раз при щелчке по значку рамка обрезки уменьшается.

h (Удалить рамку обрезки)

Удаляет выбранную рамку обрезки.

i [Выбор всех фрагментов]

Выбирает все рамки обрезки изображения.

l [Масштабирование]

Увеличивает изображение в рамке обрезки. Чем меньше рамка обрезки, тем крупнее показывается изображение. Здесь можно просмотреть детали изображения, которые не удастся рассмотреть с помощью (I). Чтобы вернуться к изначальному размеру изображения, снова нажмите эту кнопку.

Указание параметров для документов и Цветного режима.



Укажите способ подачи документа (на стекле экспонирования или через податчик), размер документа, цветной режим и прочие параметры.

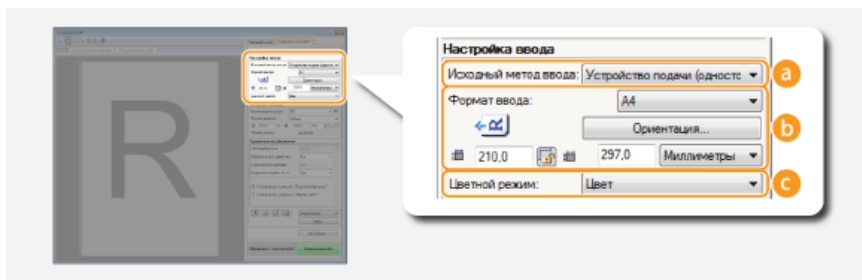

a [Исходный метод ввода]

Выберите параметр на основе размещения документа на стекле экспонирования или в податчике.

[Стекло планшета]	Выберите при помещении документа на стекле экспонирования.
[УАП (Односторонний)]	Выберите при помещении одностороннего документа в податчик.
[УАП (двустороннее)] (MF229dw)	Выберите при помещении двустороннего документа в податчик.

b [Формат ввода]

- Укажите размер области сканирования. Обычно следует указывать тот же размер документа. Чтобы указать размер с помощью значений, выберите единицу измерения и укажите ширину и высоту документа. Чтобы зафиксировать соотношение сторон документа, щелкните .

ПРИМЕЧАНИЕ

- При выборе параметра [УАП (двустороннее)] в разделе [Исходный метод ввода] (a) невозможно вводить числовые значения для размера изображения.
- В некоторых приложениях размер сканируемого изображения ограничен.
- Если документы загружаются в податчик, укажите ориентацию документов в пункте [Ориентация]. Если в податчик помещается двухсторонний документ, можно также указать [Расположение переплета].

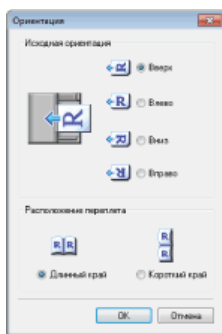

с [Цветной режим]

Выберите тип изображения для сканирования документов.

[Черно-белый]	Документ сканируется в виде черно-белого изображения (только в черном и белом цвете без промежуточных оттенков серого). Можно изменять пороговое значение черного и белого цветов, отделяющее текст или изображение в документе, с помощью параметра [Порог] (☛ Настройка яркости и цвета).
[Оттенки серого]	Документ сканируется в виде изображения с оттенками серого (черно-белый с промежуточными оттенками серого, аналогично черно-белой фотографии).
[Цвет]	Документ сканируется как цветное изображение.
[Улучшенный текст]	Документ сканируется как черно-белое изображение, оптимизированное для программного обеспечения оптического распознавания символов.

Выбор разрешения и размера изображения



Укажите разрешение и размер на выходе.

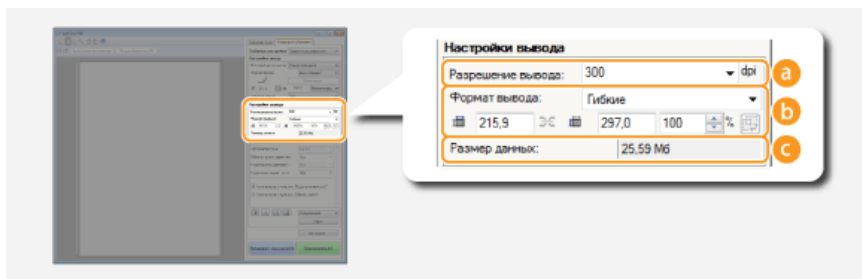

а [Разрешение вывода]

Выберите необходимое разрешение отсканированного изображения. Если документы помещаются в податчик, максимальное разрешение составляет 300 dpi.

ПРИМЕЧАНИЕ

О разрешении на выходе

- Разрешение 75 dpi представляет собой приблизительный эскиз того, как отсканированное изображение будет выглядеть на компьютере, а разрешение 300 dpi предназначено для печати и создания PDF с возможностью поиска.
- Если в два раза увеличить выходное разрешение, размер файла изображения увеличивается в четыре раза. Если размер файла слишком большой, может возникнуть нехватка памяти или другая ошибка. Задайте разрешение минимально необходимым для целевого использования.

б [Формат вывода]

- Укажите размер отсканированного изображения при его печати или отображении на экране компьютера.
- Щелкните  для переключения между альбомной и книжной ориентацией. Если выбрано [Гибкие], кнопка недоступна.
- Если выбрано значение [Добавить/Удалить], можно добавить новые параметры размеров и удалить существующие.

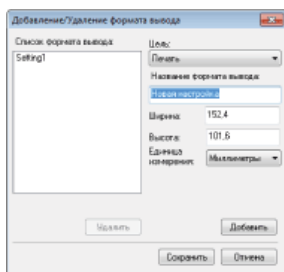

- Выберите [Гибкие], чтобы изменить размер на выходе и соотношение ширины и длины. Перетащите сканируемую область для предварительного просмотра изображения или введите значения ширины и высоты. Если в поле справа от значений ширины и высоты указано увеличение в [%], документ увеличивается или уменьшается при сканировании.

с [Размер данных]

Отображение размера данных изображения при сканировании с выбранными параметрами [Разрешение вывода] и [Формат вывода].

Настройка качества изображения

Настройте параметры для улучшения качества изображения, например, удаление царапин или восстановление цвета старой фотографии. Эти параметры доступны при выборе значений [Цвет] или [Оттенки серого] для параметра [Цветной режим] (Указание параметров для документов и Цветного режима).

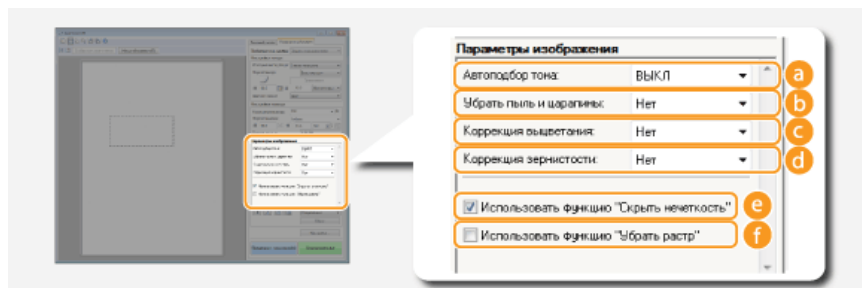

а [Автоподбор тона]

Автоматически корректирует цветовой тон изображения.

б [Убрать пыль и царапины]

Делает пыль и царапины на документе менее заметными. [Высокое] делает крупные царапины и пыль менее заметными, но при этом может скрадывать детали изображения.

с [Коррекция выцветания]

Этот параметр доступен при выборе значения [Цвет] для параметра [Цветной режим]. Исправляет блеклые цвета документа или повышает цветность тусклых документов. [Высокое] значительно изменяет блеклые цвета, но при этом может изменить общий тон изображения.

д [Коррекция зернистости]

Снижает эффект зернистости пленки для создания эффекта сглаженного цветового тона при сканировании фотографий, снятых на высокоскоростную пленку. [Высокое] значительно сглаживает зернистость, но при этом может понизить резкость изображения, ухудшив его качество.

е [Использовать функцию «Скрыть нечеткость»]

Подчеркивает края и линии на изображении, что делает его более резким.

ф [Использовать функцию «Убрать растр»]

Уменьшает неравномерное распределение цветов и муар, которые могут появиться при сканировании напечатанных изображений.

Настройка яркости и цвета

Укажите такие цветовые параметры, как яркость, контрастность и тон. Отображаемые командные кнопки зависят от значения настройки [Цветной режим] (Указание параметров для документов и Цветного режима). Если выбран параметр

[Улучшенный текст], данные настройки нельзя изменить.

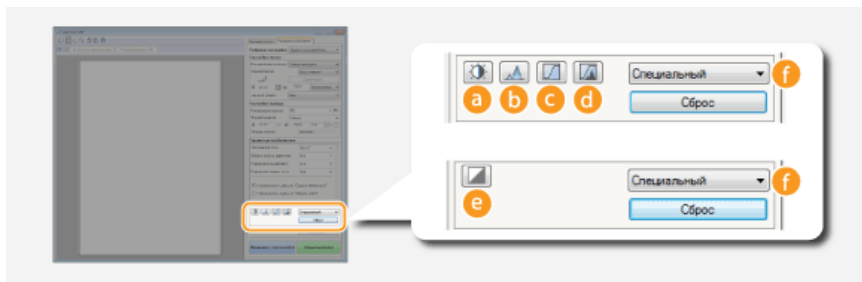

(Яркость/контрастность)

Регулирует яркость и контрастность изображения (разницу между светлыми и темными частями изображения). Чтобы выполнить настройку с одновременной проверкой кривой, нажмите в верхнем правом углу экрана.

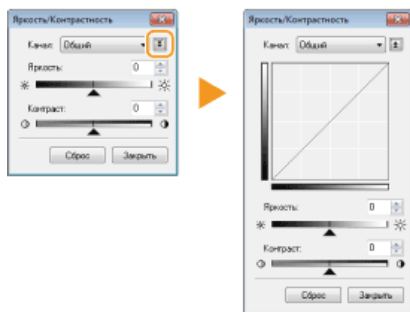

[Канал]

- Если выбрать значение [Цвет] для параметра [Цветной режим], можно изменить по отдельности каналы цветов [Красный], [Зеленый] и [Синий]. Выберите пункт [Общий] для одновременной регулировки всех трех цветов. Можно объединить регулировку через параметр [Общий] с регулировкой каждого отдельного цвета.
- Если выбрать значение [Оттенки серого] для параметра [Цветной режим], отображается только [Оттенки серого].

[Яркость]

Передвиньте или укажите значение.

[Контрастность]

Передвиньте или укажите значение. При снижении контрастности разница между светлыми и темными частями изображения уменьшается, и изображение кажется более мягким. При увеличении контрастности разница между светлыми и темными частями изображения уменьшается, и изображение кажется более выразительным.

(Гистограмма)



Гистограмма — это график, отображающий распределение уровней яркости в изображении. Изменяйте изображение, сверяясь с предварительным просмотром и гистограммой. Укажите часть изображения, которая должна быть самой яркой (или самой темной) в предварительном просмотре, чтобы баланс яркости оригинального изображения автоматически настроился в соответствии с выделенной областью, принятой за среднее значение. Так же можно настраивать баланс яркости средних тонов, приняв их за среднее значение.

[Канал]

- Если выбрать значение [Цвет] для параметра [Цветной режим], можно изменить по отдельности каналы цветов [Красный], [Зеленый] и [Синий]. Выберите пункт [Общий] для одновременной регулировки всех трех цветов. Можно объединить регулировку через параметр [Общий] с регулировкой каждого отдельного цвета.
- Если выбрать значение [Оттенки серого] для параметра [Цветной режим], отображается только [Оттенки серого].

(Инструмент «пипетка» для черной точки)/ (Инструмент «пипетка» для точки среднего тона)/ (Инструмент «пипетка» для белой точки)

Щелкните по участкам изображения предварительного просмотра (или в рамке обрезки), которые нужно сделать самыми темными, средними и самыми светлыми. Передвиньте или . Также можно ввести значение.

(Инструмент «пипетка» для баланса серого)

Щелкните по участку изображения предварительного просмотра (или в рамке обрезки), который необходимо сделать монохромным (черный, серый и белый без глубины цвета). Цветовой тон остального изображения изменяется в соответствии с выбранной областью, принятой за среднее значение. Например, если снег на фотографии синеватого цвета, щелкните по нему, чтобы сделать его белым. После выбора данного участка изображения снег перестанет быть синеватым, а цвета остального изображения станут естественнее. Щелкайте по разным частям изображения, наблюдая за тем, как оно приобретает оптимальный цветовой тон в окне предварительного просмотра.

(Настройки кривой тона)

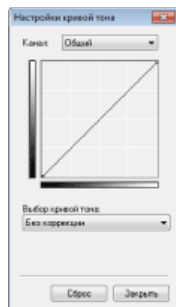

Кривая тона — это изогнутая линия, которая указывает уровни яркости и контрастности изображения до и после изменения. Выберите ранее зарегистрированную кривую тона и измените яркость и контрастность изображения.

[Канал]

- Если выбрать значение [Цвет] для параметра [Цветной режим], можно изменить по отдельности каналы цветов [Красный], [Зеленый] и [Синий]. Выберите пункт [Общий] для одновременной регулировки всех трех цветов. Можно объединить регулировку через параметр [Общий] с регулировкой каждого отдельного цвета.
- Если выбрать значение [Оттенки серого] для параметра [Цветной режим], отображается только [Оттенки серого].

[Выбор кривой тона]

Выберите перечисленные ниже пункты.

[Без коррекции]	Не выполняет коррекцию.
[Передержка]	Осветляет изображение целиком.
[Недодержка]	Затемняет изображение целиком.
[Высокий контраст]	Увеличивает разницу между светлыми и темными частями изображения.
[Инvertировать негатив/позитив]	Инvertирует светлые и темные части изображения.

(Окончательный просмотр)

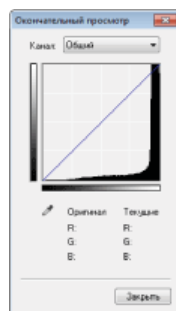

Все изменения яркости, контрастности (a), гистограммы (b) и параметров кривой тона (c) отображаются на кривой тона в виде числовых значений. Проверьте окончательные настройки цвета.

(Порог)

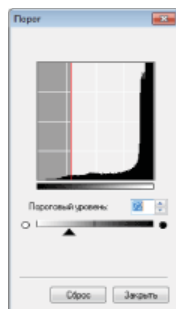

Служит для изменения значения порогов* черного и белого цветов. Можно улучшить внешний вид текста в или снизить видимость текста или изображений, напечатанных на обратной стороне полупрозрачного документа, например газеты. Этот параметр доступен при выборе значения [Черно-белый] для параметра [Цветной режим].

* Пороговое значение — это предел, разделяющий обработку цвета как белого или как черного. Цвета ниже определенного уровня плотности отображаются как белые, а цвета выше определенного уровня плотности — как черные.

[Пороговый уровень]

Передвиньте ▲ или укажите значение. Чтобы сделать черными больше частей, передвиньте ▲ вправо или

введите большее значение.

f Добавление и вызов параметров

Вызовите добавленные параметры яркости или цвета для **a**, **в**, **с** и **е**. **► Добавление часто используемых настроек**

Настройка прочих параметров



Щелкните [Настройки], чтобы изменить различные параметры, включая управление сканированием.

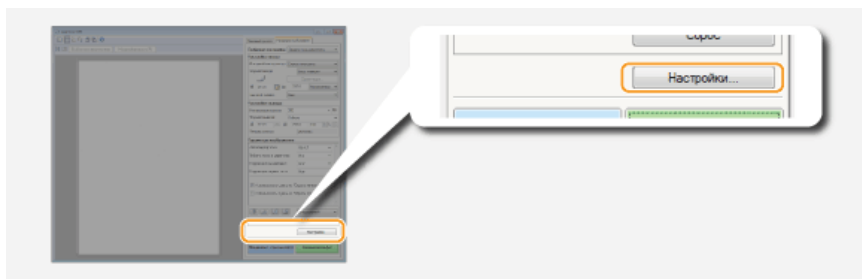

■ Вкладка [Предварит. Просмотр]

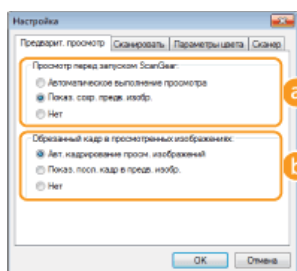

Настройте предварительный просмотр и автокадрирование

a [Просмотр перед запуском ScanGear]

Выбор предварительного просмотра при запуске программы ScanGear MF.

[Автоматическое выполнение просмотра]

Сканирование изображения предварительного просмотра запускается автоматически при открытии ScanGear MF.

[Показ. сохр. предв. изобр.]

Предварительный просмотр не запускается автоматически, отображается изображение предварительного просмотра, сохраненное последним.

[Нет]

Предварительный просмотр не запускается автоматически, изображение предварительного просмотра не отображается.

b [Обрезанный кадр в просмотренных изображениях]

Укажите способ отображения рамки обрезки (**► Управление предварительным просмотром**) во время предварительного просмотра изображений.

[Авт. кадрирование просм. изображений]

Автоматическая обрезка выполняется на основе отсканированного документа.

[Показ. посл. кадр в предв. изобр.]

Автоматическая обрезка выполняется, и отображается рамка обрезки, заданная последней.

[Нет]

Автоматическая обрезка не выполняется, рамка обрезки не отображается.

■ Вкладка [Сканировать]

Настройте параметры сканирования с помощью приложения и параметры для действий ScanGear MF.

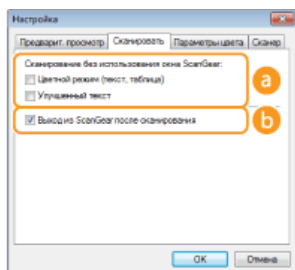

a [Сканирование без использования окна ScanGear]

При сканировании документа с использованием программного обеспечения или приложения для оптического распознавания текста экран ScanGear MF может не отображаться. В этом случае документ сканируется с использованием параметров приложения. Однако если параметры приложения не настроены, их активируйте их здесь, чтобы они применялись при сканировании.

[Цветной режим (текст, таблица)]

Если в параметрах приложения задано сканирование документов в цвете, эти параметры переопределяются и документы сканируются с использованием цветного режима ScanGear MF с заданным значением [Цветной режим (текст, таблица)].

[Улучшенный текст]

Если в параметрах приложения определено сканирование документов в черно-белом режиме, эти параметры переопределяются и документы сканируются в цветном режиме ScanGear MF [Улучшенный текст].

b [Выход из ScanGear после сканирования]

Диалоговое окно [ScanGear MF] закрывается автоматически после завершения сканирования. При использовании некоторых приложений окно может закрыться автоматически независимо от этого параметра.

■ Вкладка [Параметры цвета]

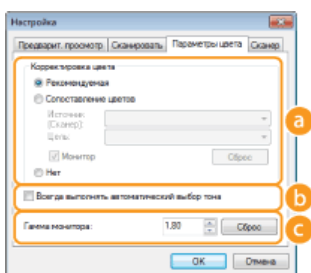

Настройте дополнительные параметры цвета и яркости, например, сопоставление цветов и гамма-коррекцию.

a [Корректировка цвета]

Выбор способа коррекции цветов.

[Рекомендуемая]

Цветовой тон ярко воспроизводится на экране компьютера. Этот параметр рекомендуется для большинства случаев коррекции цветов.

[Сопоставление цветов]

Цвет настраивается так, чтобы цветовой тон на экране максимально соответствовал напечатанному результату. Этот параметр доступен при выборе значения [Цвет] для параметра [Цветной режим] (**Указание параметров для документов и Цветного режима.**).

ПРИМЕЧАНИЕ

Если включен параметр [Сопоставление цветов], [Коррекция выцветания] (**Настройка качества изображения**) setting и кнопки яркости и цветовых параметров (**Настройка яркости и цвета**) недоступны.

b [Всегда выполнять автоматический выбор тона]

Цветовой тон настраивается автоматически. Этот параметр доступен при выборе значений [Цвет] или [Оттенки серого] для параметра [Цветной режим].

c [Гамма монитора]

Можно отобразить документ с надлежащим уровнем яркости, указав значение гаммы монитора компьютера, на котором отображается отсканированное изображение. Этот параметр применяется при выборе значений [Цвет] или [Оттенки серого] для параметра [Цветной режим].

■ Вкладка [Сканер]

Настройте временное место сохранения файлов, проигрывающиеся аудио-файлы и прочие параметры.

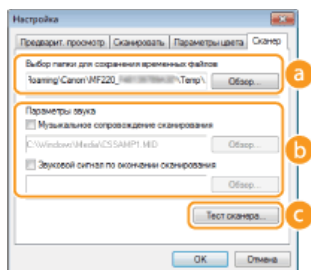

a [Выбор папки для сохранения временных файлов]

Щелкните [Обзор] для изменения папки, в которой временно хранится изображение.

b [Параметры звука]

Можно указать музыку ли звуки, которые воспроизводятся при сканировании на устройстве или после завершения сканирования. Нажмите кнопку [Обзор] и укажите звуковой файл, который должен воспроизводиться. Поддерживаются следующие форматы (расширения) файлов:

- MIDI-файлы (.mid/.rmi/.midi)
- Аудиофайлы (.wav/.aif/.aiff)
- MP3-файлы (.mp3)

[Музыкальное сопровождение сканирования]

Указанный звуковой файл воспроизводится при выполнении сканирования.

[Звуковой сигнал по окончании сканирования]

Воспроизведение музыки по окончании сканирования.

c [Тест сканера]

Можно проверить, правильно ли работает функция сканирования на устройстве. При появлении окна [Диагностика сканера] нажмите [Запуск].

Добавление часто используемых настроек



Настраивать цветовой режим, качество изображения и прочие параметры перед каждым сканированием неудобно. Добавив часто используемые настройки в качестве приоритетных параметров, вы сможете просто вызвать их при сканировании.

ПРИМЕЧАНИЕ

Указанные ниже элементы нельзя сохранить в пункте [Любимые настройки].

- Значения ширины и высоты в разделах [Настройка ввода] и [Настройки вывода]
- Включение и выключение кнопки  (для блокировки соотношения сторон изображения) в [Настройках ввода]
- Процент увеличения (%) в [Настройках вывода]

1 Разместите документы и щелкните [Предварит. просмотр].

2 Измените настройки сканирования.

- Выберите параметры, которые необходимо добавить.

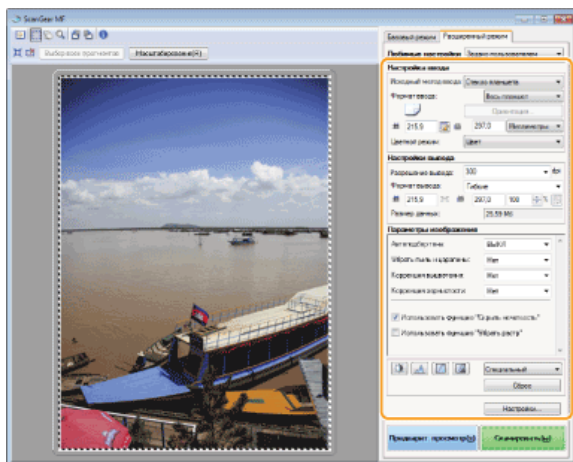

3 Выберите [Добавить/удалить] в [Приоритетных параметрах].

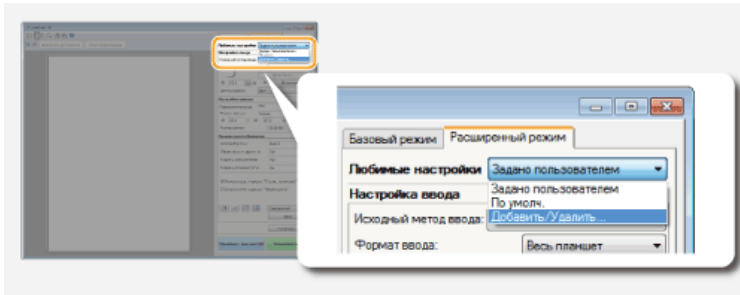

- Появится окно [Добавление и удаление приоритетных параметров].
- Опция [Добавить/удалить] доступна при отображении окна предварительного просмотра.

4 Введите имя в поле [Имя параметра] и щелкните [Добавить] ► [Сохранить].

- Введите название параметров, которые нужно добавить. Используйте название, которое будет легко найти в раскрывающемся списке.

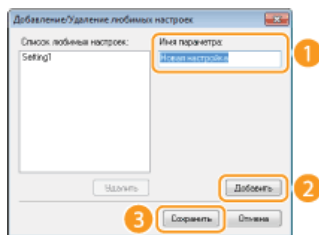

ПРИМЕЧАНИЕ

Вызов добавленных приоритетных параметров

Откройте предварительный просмотр изображения и выберите добавленный параметр в раскрывающемся списке.

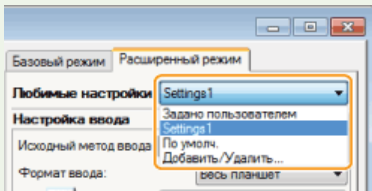

■ Добавление параметров яркости или цвета

Чтобы добавить только параметр яркости, контрастности, гистограммы, кривой тона или порогового значения, выполните следующие действия.

1 Разместите документы и щелкните [Предварит. просмотр].

2 Настройте яркость или цвет. Ⓞ Настройка яркости и цвета

- Выберите параметры, которые необходимо добавить.

3 В раскрывающемся списке выберите [Добавить/удалить].

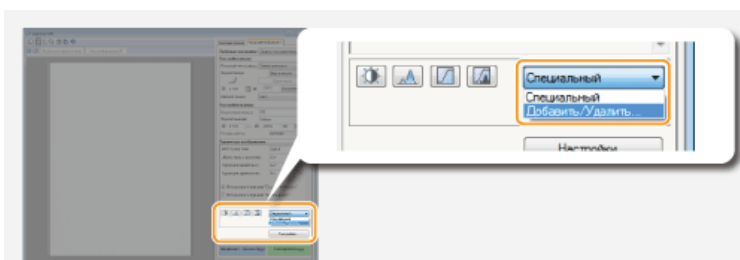

- Появится окно [Добавить/удалить значения тоновой кривой] или [Добавить/удалить пороговые значения].

4 Введите имя в поле [Имя параметра] и щелкните [Добавить] ► [Сохранить].

- Введите название параметров, которые нужно добавить. Используйте название, которое будет легко найти в раскрывающемся списке.

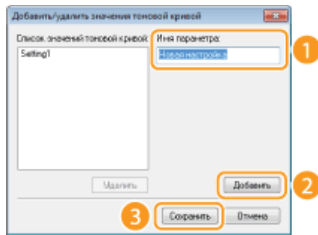

ПРИМЕЧАНИЕ

Вызов добавленного параметра

Откройте предварительный просмотр изображения и выберите добавленный параметр в раскрывающемся списке.

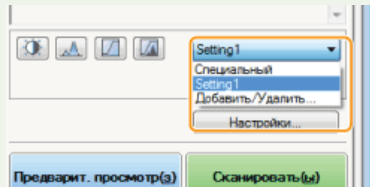

ССЫЛКИ

- [Настройка параметров сканирования в простом режиме](#)
- [Сканирование при помощи MF Toolbox](#)
- [Сканирование с помощью приложения](#)

Сеть

Гибкие возможности этого аппарата позволяют использовать его в различных средах, предусматривая применение как расширенных технологий, так и базовых функций сети. Не обязательно быть экспертом по сетевому оборудованию, так как функциональные возможности аппарата обеспечивают простую и удобную работу. Не стоит ни о чем беспокоиться — просто следуйте пошаговым инструкциям по настройке сети.

■ Подключение к компьютеру/Просмотр сетевых параметров аппарата



▶ Подключение к сети



▶ Просмотр параметров сети

■ Настройка или подготовка к печати/Факсимильная связь с помощью компьютера/Функции сканирования



▶ Настройка аппарата для печати или факсимильной связи с помощью компьютера

■ Настройка аппарата для более удобной работы в сети

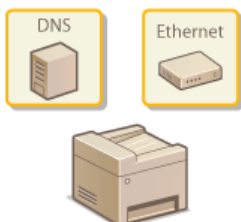

▶ Настройка аппарата для сетевой среды

Подключение к сети

При подключении аппарата к проводной или беспроводной локальной сети необходимо настроить его уникальный IP-адрес в выбранной сети. Выберите «проводное» или «беспроводное» подключение в зависимости от среды обмена данными и сетевых устройств. Процедуры подключения устройства и настройки IP-адреса, см. руководство «Начало работы» (📖 **Руководства, входящие в комплект поставки устройства**). Для получения отдельных параметров IP-адреса обратитесь к поставщику интернет-услуг или администратору сети.

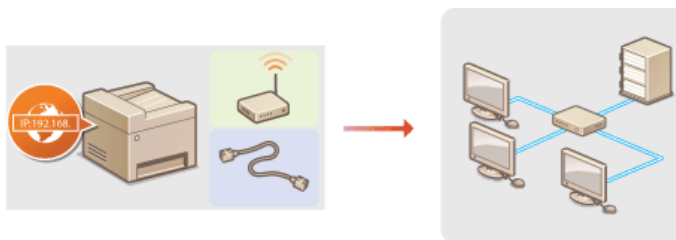

ВАЖНО!

Если аппарат подключен к незащищенной сети, личная информация может стать доступной посторонним лицам.

ПРИМЕЧАНИЕ

- Устройство не может быть подключено одновременно к беспроводной и проводной сетям.
- Сетевой кабель и маршрутизатор не входят в комплект поставки данного устройства. Подготовьте их в случае необходимости.
- Дополнительные сведения о сетевых устройствах см. в соответствующих руководствах по эксплуатации или обратитесь к производителю устройства.

■ Перед началом работы

Выполните следующие инструкции по подключению аппарата к сети.

1



Проверьте настройки компьютера.

- Убедитесь в том, что компьютер правильно подключен к сети. Для получения дополнительной информации см. руководство по эксплуатации для используемых сетевых устройств или обратитесь к производителям устройств.
- Убедитесь в том, что на компьютере настроены параметры сети. Если параметры сети настроены неправильно, использование аппарата в сети невозможно даже в том случае, если выполнены все остальные шаги следующей процедуры.

ПРИМЕЧАНИЕ

- В зависимости от сети может потребоваться изменение настроек способа связи (полудуплексная или полнодуплексная связь) или тип Ethernet (10BASE-T/100BASE-TX) (📖 **Настройка параметров Ethernet**). Для получения дополнительных сведений обратитесь к поставщику интернет-услуг или администратору сети.
- Для проверки MAC-адреса аппарата см. 📖 **Просмотр MAC-адреса**.



2



Выберите проводную или беспроводную локальную сеть.

- 📖 **Выбор проводной или беспроводной локальной сети (MF229dw / MF217w)**



3



Подключитесь к проводной или беспроводной локальной сети.

- Перейдите в раздел, соответствующий параметрам, выбранным в шаге 2.
- 📖 **Подключение к проводной локальной сети**
- 📖 **Подключение к беспроводной локальной сети (MF229dw / MF217w)**



4



При необходимости задайте IP-адрес.

- Этот шаг является обязательным, если требуется назначить для аппарата отдельный IP-адрес или изменить протокол динамической IP-адресации из DHCP по умолчанию.

▶ Настройка IP-адреса

Выбор проводной или беспроводной локальной сети MF229dw / MF217w

После принятия решения о выборе проводной или беспроводной сети для подключения устройства к компьютеру необходимо выбрать проводную сеть (wired LAN) или беспроводную сеть (wireless LAN) с помощью панели управления. Практические рекомендации по выполнению подключения и настройке параметров беспроводной локальной сети/проводной локальной сети см. в руководстве «Начало работы» (☛ **Руководства, входящие в комплект поставки устройства**). Обратите внимание, что при изменении настройки с <Проводная сеть> на <Беспроводная сеть> или наоборот необходимо удалить драйверы MF, установленные на компьютере, и установить их повторно (MF Driver Installation Guide).

1 Коснитесь элемента <Меню> на главном экране.

2 Коснитесь элемента <Настройки сети>.

- При отображении экрана с запросом ввода PIN-кода введите PIN-код с помощью цифровых клавиш, а затем нажмите <Применить>. ☛ **Настройка PIN-кода администратора системы**

3 Коснитесь элемента <Выбор проводной/беспроводной сети>.

4 Коснитесь элемента <Проводная сеть> или <Беспроводная сеть>.



ССЫЛКИ

- ☛ Подключение к сети
- ☛ Подключение к проводной локальной сети
- ☛ Подключение к беспроводной локальной сети (MF229dw / MF217w)

Подключение к проводной локальной сети

Подключите аппарат к компьютеру посредством маршрутизатора. Подключите устройство к маршрутизатору с помощью сетевого кабеля.

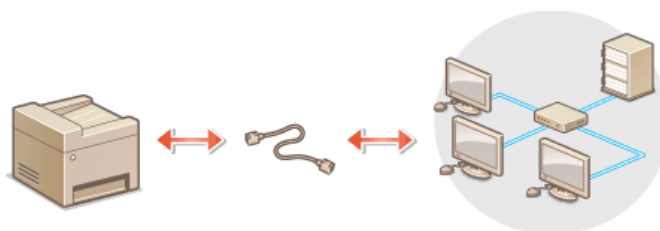

1 Подсоедините кабель локальной сети.

- Подключите аппарат к маршрутизатору с помощью кабеля локальной сети.
- Вставьте штекер до щелчка.

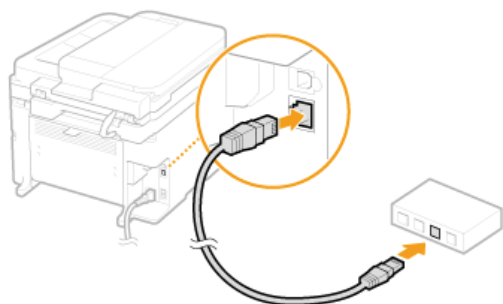

2 Подождите около двух минут.

- За это время IP-адрес будет задан автоматически.

ПРИМЕЧАНИЕ

IP-адрес можно задать вручную. [▶ Настройка IP-адреса](#)

ССЫЛКИ

- [▶ Подключение к сети](#)

Подключение к беспроводной локальной сети MF229dw / MF217w

Беспроводные маршрутизаторы (или точки доступа) используются для подключения аппарата к компьютеру с помощью радиосвязи. Если беспроводной маршрутизатор оснащен защищенной настройкой Wi-Fi (WPS), настройка сети выполняется автоматически. Если используемые сетевые устройства не поддерживает автоматическую конфигурацию, или требуется указать детализированные параметры проверки подлинности и шифрования, необходимо вручную настроить подключение. Убедитесь в том, что компьютер правильно подключен к сети.

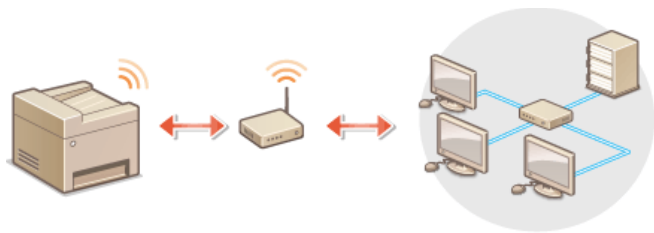

- 🔘 Настройка подключения с использованием WPS
- 🔘 Настройка подключения вручную

ВАЖНО!

Риск утечки информации

Подключение к беспроводной локальной сети выполняется на усмотрение и на риск пользователя. Если аппарат подключен к незащищенной сети, личная информация пользователя может стать известной третьим лицам, поскольку беспроводная связь осуществляется с использованием радиоволн, которые могут свободно распространяться в пространстве и выходить за границы помещения.

Безопасность в рамках беспроводной локальной сети

Ниже перечислены стандарты безопасности беспроводной локальной сети, которые поддерживаются аппаратом. Совместимость со стандартами безопасности беспроводного маршрутизатора см. в руководстве по эксплуатации для используемых сетевых устройств или обратитесь к производителю устройства.

- WEP 128 (104)/64 (40) бит
- WPA-PSK (TKIP/AES-CCMP)
- WPA2-PSK (TKIP/AES-CCMP)

ПРИМЕЧАНИЕ

Устройства, необходимые для подключения к беспроводной локальной сети

- Беспроводной маршрутизации не входит в комплект поставки аппарата. При необходимости подготовьте маршрутизатор самостоятельно.
- Беспроводной маршрутизатор должен соответствовать стандарту IEEE 802.11b/g/n и поддерживать частоту 2,4 ГГц. Дополнительные сведения о сетевых устройствах см. в соответствующих руководствах по эксплуатации или обратитесь к производителю устройства.

Настройка подключения с использованием WPS

При использовании WPS доступно два режима: режим нажатия кнопки и режим PIN-кода.

■ Режим нажатия кнопки

Найдите пометку WPS, указанную ниже, на упаковке беспроводного маршрутизатора. Также необходимо убедиться в том, что на сетевом устройстве есть кнопка WPS. 🔘 **Настройка подключения с помощью функции WPS (режим нажатия кнопки)**



■ Режим PIN-кода

Некоторые WPS-маршрутизаторы не поддерживают режим нажатия кнопки. Если на упаковке или в руководстве пользователя устройства упоминается режим PIN-кода WPS, необходимо настроить подключение, указав PIN-код. **▶ Настройка подключения с помощью функции WPS (режим PIN-кода)**

ПРИМЕЧАНИЕ

Если беспроводной маршрутизатор настроен на использование проверки подлинности на основе WEP, вы не сможете установить подключение с помощью WPS.

Настройка подключения вручную

При настройке беспроводного подключения вручную можно выбрать беспроводной маршрутизатор или вручную ввести необходимые данные. Независимо от выбранного способа убедитесь в доступности необходимых данных, включая SSID и ключ сети (**▶ Проверка SSID и ключа сети**).

■ Выбор беспроводного маршрутизатора

Выберите этот параметр настройки, если необходимо настроить подключение вручную при минимальных усилиях. **▶ Настройка подключения путем выбора беспроводного маршрутизатора**

■ Ввод данных для настройки вручную

Чтобы указать детализированные настройки безопасности (параметры проверки подлинности и шифрования), введите SSID и ключ сети для настройки подключения вручную. **▶ Настройка подключения путем детального задания параметров**

ССЫЛКИ

▶ Подключение к сети

▶ Выбор проводной или беспроводной локальной сети (MF229dw / MF217w)

Настройка подключения с помощью функции WPS (режим нажатия кнопки)

Если беспроводной маршрутизатор поддерживает режим нажатия кнопки WPS, вы можете легко настроить подключение с помощью кнопки WPS.

ВАЖНО!

Способ использования беспроводного маршрутизатора варьируется для различных устройств. Справочные сведения см. в руководствах по эксплуатации для соответствующих сетевых устройств.

- 1 Коснитесь элемента <Меню> на главном экране.
- 2 Коснитесь элемента <Настройки сети>.
 - При отображении экрана с запросом ввода PIN-кода введите PIN-код с помощью цифровых клавиш, а затем нажмите <Применить>. ● **Настройка PIN-кода администратора системы**
- 3 Коснитесь элемента <Настройки беспроводной сети>.
 - При отображении сообщения <Включить беспроводную сеть?> выберите <Да>.
- 4 Прочтите текст сообщения и нажмите <ОК>.
- 5 Коснитесь элемента <Режим нажатия кнопки WPS>.

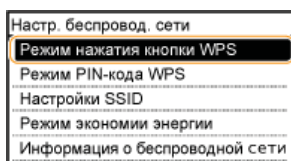

- 6 Коснитесь элемента <Да>.

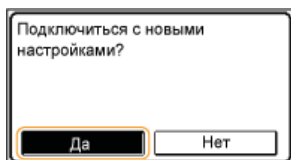

- 7 **Нажмите и удерживайте кнопку WPS на беспроводном маршрутизаторе.**

Необходимо нажать и удерживать кнопку в течение 2 минут после нажатия <Да> в шаге 6.

 - В зависимости от сетевого устройства можно нажать и удерживать кнопку в течение 2 секунд или дольше. Справочные сведения см. в руководствах по эксплуатации для соответствующих сетевых устройств.

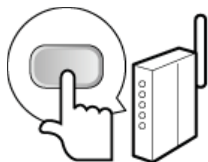

ПРИМЕЧАНИЕ

В случае отображения сообщения об ошибке в процессе настройки нажмите <Заккрыть> и вернитесь к шагу 5.

- 8 **Убедитесь в том, что на панели управления мигает индикатор Wi-Fi.**
 - При обнаружении беспроводного маршрутизатора начинает мигать индикатор Wi-Fi.

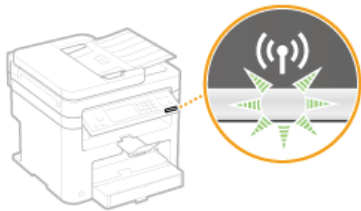

- По завершении установки отображается следующий экран, и примерно через 2 секунды загорается индикатор Wi-Fi.



- Подождите примерно 2 минуты, пока не будет завершена настройка параметров IP-адреса аппарата.

ВАЖНО!

Интенсивность сигнала

Если для подключения доступно более одного беспроводного маршрутизатора, аппарат подключается к устройству с самым интенсивным сигналом. Интенсивность сигнала измеряется при помощи RSSI (индикации уровня принимаемого сигнала).

ПРИМЕЧАНИЕ

Снижение энергопотребления

Можно настроить аппарат для перехода в <Режим экономии энергии> в зависимости от сигнала, излучаемого беспроводным маршрутизатором. ► **Режим экономии энергии**

Если IP-адрес аппарата изменился

В среде DHCP IP-адрес аппарата может изменяться автоматически. В этом случае подключение сохраняется до тех пор, пока компьютер и аппарат находятся в пределах одной подсети.

ССЫЛКИ

- **Подключение к беспроводной локальной сети (MF229dw / MF217w)**

Настройка подключения с помощью функции WPS (режим PIN-кода)

Если беспроводной маршрутизатор поддерживает режим PIN-кода WPS, необходимо создать PIN-код на аппарата и зарегистрировать его на сетевом устройстве.

ВАЖНО!

Способ использования беспроводного маршрутизатора варьируется для различных устройств. Справочные сведения см. в руководствах по эксплуатации для соответствующих сетевых устройств.

С компьютера

1 Перейдите в интерфейс беспроводного маршрутизатора с компьютера и откройте экран, на котором необходимо ввести PIN-код WPS.

- Дополнительные сведения см. в руководстве по эксплуатации для соответствующего сетевого устройства.

С панели управления

2 Коснитесь элемента <Меню> на главном экране.

3 Коснитесь элемента <Настройки сети>.

- При отображении экрана с запросом ввода PIN-кода введите PIN-код с помощью цифровых клавиш, а затем нажмите <Применить>. **Настройка PIN-кода администратора системы**

4 Коснитесь элемента <Настройки беспроводной сети>.

- При отображении сообщения <Включить беспроводную сеть?> выберите <Да>.

5 Прочтите текст сообщения и нажмите <ОК>.

6 Коснитесь элемента <Режим PIN-кода WPS>.

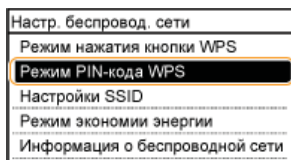

7 Коснитесь элемента <Да>.

- Будет создан PIN-код.

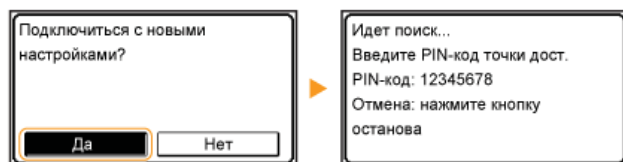

С компьютера

8 Зарегистрируйте созданный PIN-код на беспроводном маршрутизаторе.

- Зарегистрируйте PIN-код на экране установки в шаге 1.
- PIN-код необходимо зарегистрировать в течение 10 минут после нажатия <Да> в шаге 7.

ПРИМЕЧАНИЕ

Если во время установки отображается сообщение об ошибке

Нажмите <Закрыть> и вернитесь к шагу 6.



9 Убедитесь в том, что на панели управления мигает индикатор Wi-Fi.

- При обнаружении беспроводного маршрутизатора начинает мигать индикатор Wi-Fi.

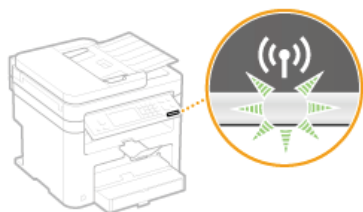

- По завершении установки отображается следующий экран, и примерно через 2 секунды загорается индикатор Wi-Fi.



- Подождите примерно 2 минуты, пока не будет завершена настройка параметров IP-адреса аппарата.

ВАЖНО!

Интенсивность сигнала

Если для подключения доступно более одного беспроводного маршрутизатора, аппарат подключается к устройству с самым интенсивным сигналом. Интенсивность сигнала измеряется при помощи RSSI (индикации уровня принимаемого сигнала).

ПРИМЕЧАНИЕ

Снижение энергопотребления

Можно настроить аппарат для перехода в <Режим экономии энергии> в зависимости от сигнала, излучаемого беспроводным маршрутизатором. **Режим экономии энергии**

Если IP-адрес аппарата изменился

В среде DHCP IP-адрес аппарата может изменяться автоматически. В этом случае подключение сохраняется до тех пор, пока компьютер и аппарат находятся в пределах одной подсети.

ССЫЛКИ

- Подключение к беспроводной локальной сети (MF229dw / MF217w)**

Настройка подключения путем выбора беспроводного маршрутизатора

Можно выполнить поиск беспроводных маршрутизаторов (или точек доступа), доступных для подключения, и выбрать один из них в списке аппарата. В поле «Ключ сети» введите WEP- или TKIP-ключ. Перед выбором беспроводного маршрутизатора необходимо проверить и записать необходимые для установки данные, включая SSID и ключ сети (🔴 **Проверка SSID и ключа сети**).

ПРИМЕЧАНИЕ

Настройки защиты

Если беспроводное подключение настраивается путем выбора беспроводного маршрутизатора, для метода проверки подлинности WEP устанавливается значение <Открытая система>, а для метода шифрования WPA/WPA2 — значение <Авто> (AES-CCMP или TKIP). Чтобы выбрать значение <Общий ключ> для проверки подлинности WEP или значение <AES-CCMP> для шифрования WPA/WPA2, необходимо настроить подключение, используя метод ввода вручную (🔴 **Настройка подключения путем детального задания параметров**).

- 1 Коснитесь элемента <Меню> на главном экране.
- 2 Коснитесь элемента <Настройки сети>.
 - При отображении экрана с запросом ввода PIN-кода введите PIN-код с помощью цифровых клавиш, а затем нажмите <Применить>. 🔴 **Настройка PIN-кода администратора системы**
- 3 Коснитесь элемента <Настройки беспроводной сети>.
 - При отображении сообщения <Включить беспроводную сеть?> выберите <Да>.
- 4 Прочтите текст сообщения и нажмите <OK>.
- 5 Коснитесь элемента <Настройки SSID>.

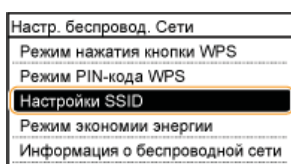

- 6 Коснитесь элемента <Выбор точки доступа>.
 - Аппарат выполнит поиск доступных беспроводных маршрутизаторов.



ПРИМЕЧАНИЕ

При отображении <Не удается обнаружить точку доступа.>

См. раздел 🔴 **Если появляется сообщение об ошибке**.

- 7 Выберите беспроводной маршрутизатор.
 - Выберите маршрутизатор, SSID которого соответствует записанному вами SSID.



ПРИМЕЧАНИЕ

Если не найден беспроводной маршрутизатор

Проверьте, правильно ли настроен аппарат и готов ли он к подключению к сети. 🔴 **Проблемы, связанные с установкой и настройкой**

8 Введите записанный ключ сети.

- Введите ключ сети с помощью цифровых клавиш, а затем нажмите <Применить>.

Ввод текста

WEP

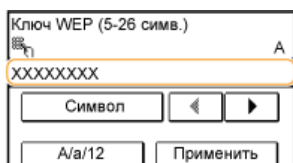

WPA-PSK или WPA2-PSK

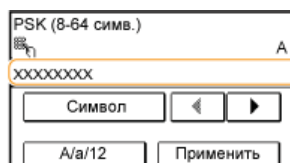

9 Коснитесь элемента <Да>.

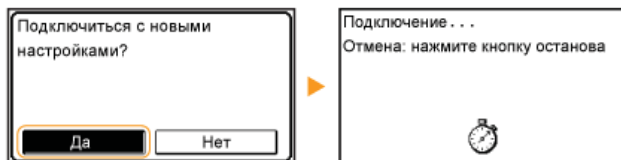

ПРИМЕЧАНИЕ

Если во время установки отображается сообщение об ошибке

Коснитесь элемента <Закрыть>, убедитесь в правильности ключа сети и вернитесь к шагу 5.

10 Убедитесь в том, что на панели управления мигает индикатор Wi-Fi.

- При обнаружении беспроводного маршрутизатора начинает мигать индикатор Wi-Fi.

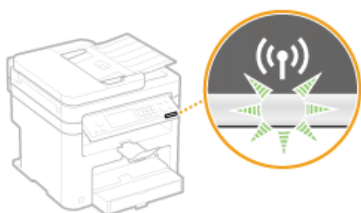

- По завершении установки отображается следующий экран, и примерно через 2 секунды загорается индикатор Wi-Fi.



- Подождите примерно 2 минуты, пока не будет завершена настройка параметров IP-адреса аппарата.

ВАЖНО!

Интенсивность сигнала

Если для подключения доступно более одного беспроводного маршрутизатора, аппарат подключается к устройству с самым интенсивным сигналом. Интенсивность сигнала измеряется при помощи RSSI (индикации уровня принимаемого сигнала).

ПРИМЕЧАНИЕ

Снижение энергопотребления

Можно настроить аппарат для перехода в <Режим экономии энергии> в зависимости от сигнала, излучаемого беспроводным маршрутизатором. **Режим экономии энергии**

Если IP-адрес аппарата изменился

В среде DHCP IP-адрес аппарата может изменяться автоматически. В этом случае подключение сохраняется до тех пор, пока компьютер и аппарат находятся в пределах одной подсети.

ССЫЛКИ

- Подключение к беспроводной локальной сети (MF229dw / MF217w)

Настройка подключения путем детального задания параметров

Если необходимо задать детальные параметры безопасности или не удастся установить беспроводное подключение при помощи других процедур, рекомендуется вручную указать все необходимые данные для подключения к беспроводной локальной сети. Прежде чем указать детальные параметры, необходимо проверить и записать необходимые сведения, включая SSID, ключ сети, стандарты безопасности и протоколы безопасности (🔴 **Проверка SSID и ключа сети**).

- 1 Коснитесь элемента **<Меню>** на главном экране.
- 2 Коснитесь элемента **<Настройки сети>**.
 - При отображении экрана с запросом ввода PIN-кода введите PIN-код с помощью цифровых клавиш, а затем нажмите **<Применить>**. 🔴 **Настройка PIN-кода администратора системы**
- 3 Коснитесь элемента **<Настройки беспроводной сети>**.
 - При отображении сообщения **<Включить беспроводную сеть?>** выберите **<Да>**.
- 4 Прочтите текст сообщения и нажмите **<ОК>**.
- 5 Выберите **<Настройки SSID>** ▶ **<Ввод вручную>**.
- 6 Введите записанный SSID.
 - Введите SSID с помощью цифровых клавиш, а затем нажмите **<Применить>**. 🔴 **Ввод текста**

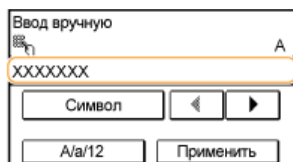

- 7 Укажите настройки безопасности, используя записанные ранее данные.
 - Если в настройке параметров безопасности нет необходимости, нажмите **<Нет>**.

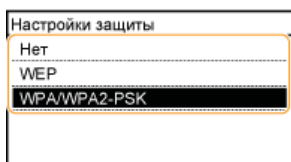

■ Использование WEP

- 1 Коснитесь элемента **<WEP>**.
- 2 Выберите метод проверки подлинности.

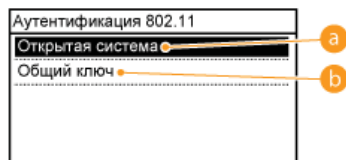

a **<Открытая система>**

Задаёт тип проверки подлинности «Открытая система» (т. н. «открытая проверка подлинности»).

b **<Общий ключ>**

В качестве пароля используется WEP-ключ.

ПРИМЕЧАНИЕ

При выборе <Открытая система>

При подключении к беспроводной локальной сети устройство «столкнется» с ошибкой проверки подлинности в том случае, если на беспроводном маршрутизаторе настроен общий ключ проверки подлинности. В этом случае аппарат автоматически изменяет параметр на **<Общий ключ>** и выполняет повторную попытку подключения.

- 3 Коснитесь элемента <Изменить ключ WEP>.



- 4 Выберите ключ WEP (от 1 до 4), подлежащий редактированию.

- Можно зарегистрировать до четырех различных WEP-ключей.



- 5 Введите записанный ключ сети.

- Введите ключ сети с помощью цифровых клавиш, а затем нажмите <Применить>. **Ввод текста**

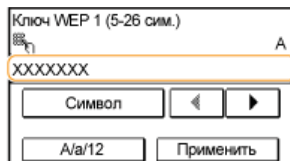

- 6 Коснитесь элемента <Выбор ключа WEP>.

- 7 Выберите отредактированный WEP-ключ.

■ Использование WPA-PSK или WPA2-PSK

- 1 Коснитесь элемента <WPA/WPA2-PSK>.

- 2 Выберите метод шифрования.

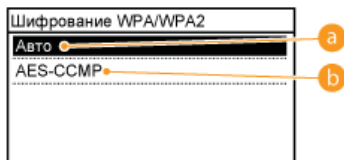

- a** <Авто>

Настраивает аппарат для автоматического выбора AES-CCMP или TKIP в соответствии с настройкой беспроводного маршрутизатора.

- b** <AES-CCMP>

Устанавливает в качестве метода шифрования AES-CCMP.

- 3 Введите записанный ключ сети.

- Введите ключ сети с помощью цифровых клавиш, а затем нажмите <Применить>. **Ввод текста**

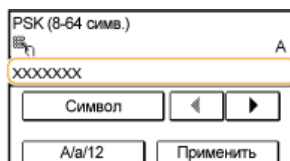

- 8 Коснитесь элемента <Да>.

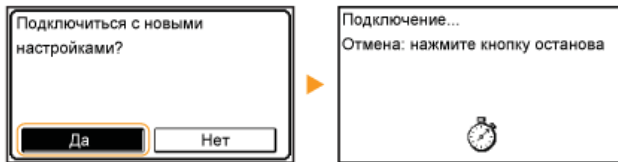

ПРИМЕЧАНИЕ

Если во время установки отображается сообщение об ошибке

Коснитесь элемента <Закреть>, убедитесь в правильности заданных параметров и вернитесь к шагу 5.

9 Убедитесь в том, что на панели управления мигает индикатор Wi-Fi.

- При обнаружении беспроводного маршрутизатора начинает мигать индикатор Wi-Fi.

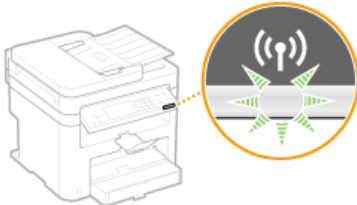

- По завершении установки отображается следующий экран, и примерно через 2 секунды загорается индикатор Wi-Fi.



- Подождите примерно 2 минуты, пока не будет завершена настройка параметров IP-адреса аппарата.

ВАЖНО!

Интенсивность сигнала

Если для подключения доступно более одного беспроводного маршрутизатора, аппарат подключается к устройству с самым интенсивным сигналом. Интенсивность сигнала измеряется при помощи RSSI (индикации уровня принимаемого сигнала).

ПРИМЕЧАНИЕ

Снижение энергопотребления

Можно настроить аппарат для перехода в <Режим экономии энергии> в зависимости от сигнала, излучаемого беспроводным маршрутизатором. **Режим экономии энергии**

Если IP-адрес аппарата изменился

В среде DHCP IP-адрес аппарата может изменяться автоматически. В этом случае подключение сохраняется до тех пор, пока компьютер и аппарат находятся в пределах одной подсети.

ССЫЛКИ

- Подключение к беспроводной локальной сети (MF229dw / MF217w)

Проверка SSID и ключа сети

При настройке беспроводного подключения вручную необходимо указать SSID и ключ сети для беспроводного маршрутизатора. На этих сетевых устройствах можно указать SSID и ключ сети. Проверьте устройства и запишите все необходимые сведения, перед тем как приступить к настройке подключения. Дополнительные сведения о сетевых устройствах см. в соответствующих руководствах по эксплуатации или обратитесь к производителю устройства.

SSID	Имя, указанное для идентификации отдельной беспроводной локальной сети. Другие термины, идентичные по значению термину SSID: «имя точки доступа» и «имя сети».
Ключ сети	Ключ или пароль, используемые для шифрования данных или проверки подлинности сети. Другие термины, идентичные по значению термину «ключ сети»: «ключ шифрования», «WEP-ключ», «Парольная фраза WPA/WPA2» и «предварительный ключ (PSK)».
Протоколы безопасности беспроводной сети (проверка подлинности/шифрование)	<p>При настройке беспроводного подключения вручную необходимо настроить параметры безопасности. Проверьте следующие данные.</p> <ul style="list-style-type: none"> ● Типы систем безопасности (WEP/WPA-PSK/WPA2-PSK) ● Метод проверки подлинности (Открытая система/Общий ключ) ● Метод шифрования (TKIP/AES-CCMP)

■ Проверка SSID и ключа сети с помощью компьютера

Возможно, SSID или ключ сети изменен. Если SSID или ключ сети неизвестны, можно узнать их с помощью компонента «Canon MF/LBP Wireless Setup Assistant» (Помощник беспроводной установки Canon MF/LBP), входящего в комплект User Software and Manuals DVD-ROM (DVD-диск с пользовательским программным обеспечением и руководствами). «Canon MF/LBP Wireless Setup Assistant» (Помощник беспроводной установки Canon MF/LBP) можно использовать для компьютера, подключенного к беспроводной локальной сети.

1 Вставьте User Software and Manuals DVD-ROM (DVD-диск с пользовательским программным обеспечением и руководствами) в дисковод на компьютере.

- Выберите язык и нажмите кнопку [OK], если вам будет предложено сделать это.

2 Щелкните [Пуск программ].

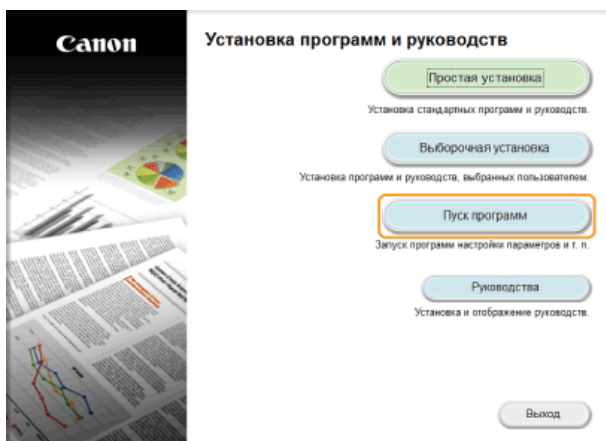

ПРИМЕЧАНИЕ

Если указанный выше экран не отображается  **Отображение экрана [Установка программ и руководств]**

3 Нажмите кнопку [Запуск] для инструмента [Помощник беспроводной установки Canon MF/LBP].

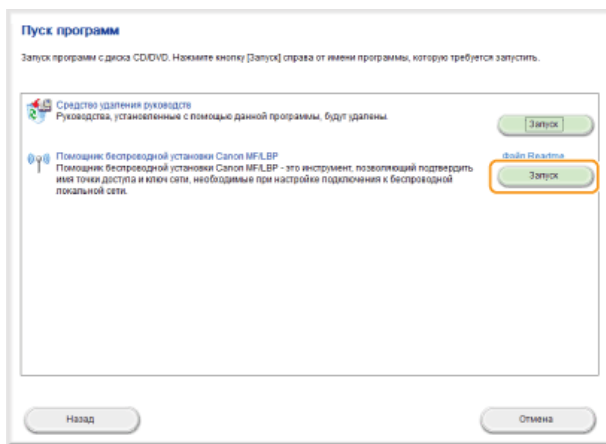

4 Прочитайте лицензионное соглашение и нажмите [Yes] (Да), чтобы принять его.

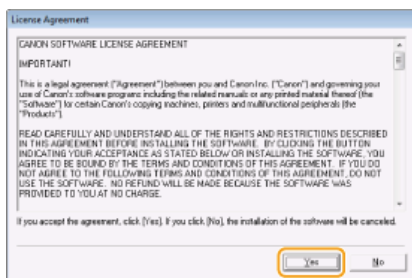

5 Проверьте отобразившиеся сведения о беспроводном маршрутизаторе.

- Запишите необходимые сведения. Если вы не знаете, какие сведения понадобятся, запишите все отобразившиеся данные.

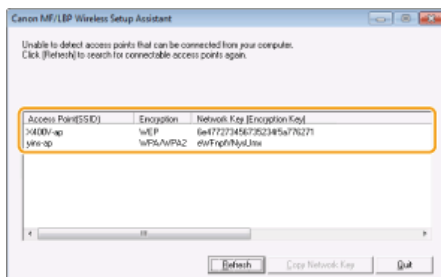

ПРИМЕЧАНИЕ

Если не удалось обнаружить беспроводные маршрутизаторы, нажмите [Refresh] (Обновить). Если проблему не удалось устранить, проверьте правильность настройки параметров на компьютере и в беспроводном маршрутизаторе.

ССЫЛКИ

- ▶ Подключение к беспроводной локальной сети (MF229dw / MF217w)
- ▶ Настройка подключения путем выбора беспроводного маршрутизатора
- ▶ Настройка подключения путем детального задания параметров

Настройка IP-адреса

Для подключения аппарата к сети требуется уникальный сетевой IP-адрес. Доступно две версии IP-адресов: IPv4 и IPv6. Значения параметров зависят от сетевой среды. Для использования адресов версии IPv6 необходимо правильно настроить параметры адреса IPv4.

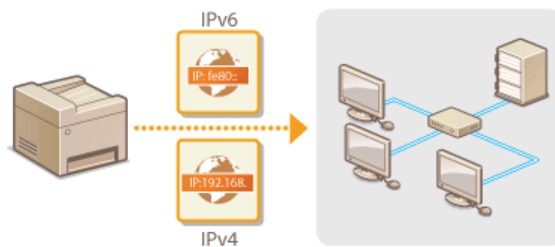

Настройка адреса IPv4



Адрес IPv4 аппарата можно назначить автоматически с помощью протокола динамического назначения IP-адресов, такого как DHCP, или ввести вручную. При подключении аппарата к проводной локальной сети необходимо убедиться в том, что штекеры кабеля локальной сети плотно вставлены в порты (**Подключение к проводной локальной сети**). При необходимости можно проверить сетевое подключение.

- ▶ Настройка адреса IPv4
- ▶ Проверка сетевого подключения

Настройка адреса IPv4

- 1 Коснитесь элемента <Меню> на главном экране.
- 2 Коснитесь элемента <Настройки сети>.
 - При отображении экрана с запросом ввода PIN-кода введите PIN-код с помощью цифровых клавиш, а затем нажмите <Применить>. ▶ **Настройка PIN-кода администратора системы**
- 3 Выберите <Настройки TCP/IP> ▶ <Настройки IPv4> ▶ <Настройки IP-адреса>.
- 4 Настройка параметров IP-адреса.

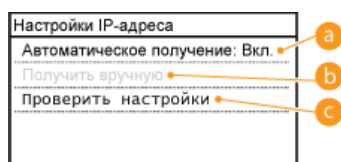

a <Автоматич. получение>

Выберите автоматическое назначение IP-адреса с помощью протокола DHCP. При появлении <Автоматическое получение: Вкл.> включается автоматическая адресация.

b <Получить вручную>

Выберите настройку параметров IP-адреса путем ввода IP-адреса вручную. Для выбора этого параметра для <Автоматич. получение> должно быть установлено значение <Выкл.>.

c <Проверить настройки>

Выберите время просмотра текущих параметров IP-адреса.

■ Автоматическое назначение IP-адреса

- 1 Выберите <Автоматич. получение> ▶ <Выбор протокола>.

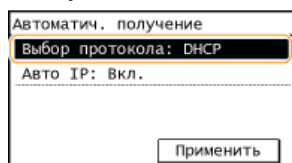

- 2 Коснитесь элемента <DHCP>, <BOOTP> или <RARP>.

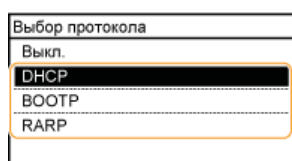

ПРИМЕЧАНИЕ

Если вы не хотите использовать DHCP/BOOTP/RARP для назначения IP-адреса, выберите <Выкл.>. Если при выборе <DHCP>, <BOOTP> или <RARP> эти службы недоступны, аппарат будет пытаться выполнить поиск этих служб, затрачивая для этого время и ресурсы связи.

- 3 Убедитесь в том, что для <Авто IP> выбрано значение <Вкл.>.
 - Если выбрано значение <Выкл.>, измените его на <Вкл.>.

4 Коснитесь элемента <Применить>.

ПРИМЕЧАНИЕ

IP-адреса, назначенные посредством DHCP/BOOTP/RARP, переопределяют адрес, полученный посредством Auto IP.

■ Ввод IP-адреса вручную

1 Убедитесь в том, что для <Автоматич. получение> выбрано значение <Выкл.>.

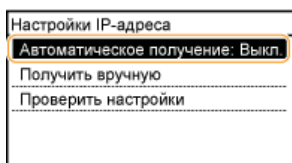

- В случае отображения значения <Вкл.> нажмите <Автоматич. получение>, и настройте параметры <Выбор протокола> и <Авто IP> на значение <Выкл.>.

2 Коснитесь элемента <Получить вручную>.

3 Укажите IP-адрес, маску подсети и адрес шлюза (или шлюз по умолчанию).

- Укажите параметры в следующем порядке: <IP-адрес> ► <Маска подсети> ► <Адрес шлюза>.
- Введите каждый из параметров с помощью цифровых клавиш, а затем нажмите <Применить>.

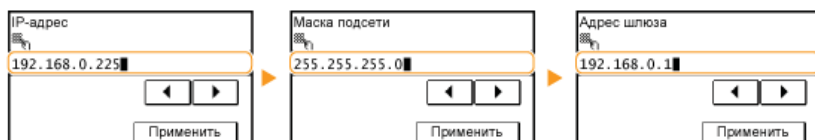

ПРИМЕЧАНИЕ

Проверка правильности параметров

Убедитесь в том, что на компьютере отображается экран Удаленный ИП (🔴 **Запуск Удаленного ИП**). Если отсутствует доступ к компьютеру, проверьте соединение через панель управления (🔴 **Проверка сетевого подключения**).

Проверка сетевого подключения

1 Коснитесь элемента <Меню> на главном экране.

2 Коснитесь элемента <Настройки сети>.

- При отображении экрана с запросом ввода PIN-кода введите PIN-код с помощью цифровых клавиш, а затем нажмите <Применить>. 🔴 **Настройка PIN-кода администратора системы**

3 Выберите <Настройки TCP/IP> ► <Настройки IPv4> ► <Команда PING>.

4 Введите IPv4-адрес другого устройства в сети и нажмите <Применить>.

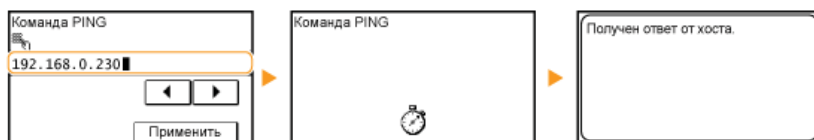

- Если подключение установлено успешно, отображается результат, показанный выше.

ССЫЛКИ

- 🔴 **Настройка адресов IPv6**
- 🔴 **Просмотр параметров сети**

Настройка адресов IPv6



Адреса IPv6 для аппарата можно настроить посредством Удаленного ИП. Перед настройкой адресов IPv6 проверьте настройки адреса IPv4 (▶ **Просмотр настроек IPv4**). Для использования адресов IPv6 необходимо правильно настроить адреса IPv4. Обратите внимание, что функции сканирования, использующие драйвер сканера или MF Toolbox недоступны в среде IPv6. Аппарат может использовать до девяти следующих адресов IPv6:

Тип	Максимально доступное количество	Описание
Адрес, лок. для канала	1	Адрес, который является допустимым только в пределах подсети или ссылки и не может использоваться для связи с устройством после маршрутизатора. Адрес, лок. для канала, автоматически настраивается при активации функции IPv6 для аппарата.
Адрес, вводимый вручную	1	Адрес, ввод которого выполняется вручную. При использовании этого адреса необходимо указать длину префикса и адрес маршрутизатора по умолчанию.
Адрес без учета состояния	6	Роутер анонсирует адрес, который создается автоматически с помощью MAC-адреса аппарата и префикса сети. Адреса без учета состояния удаляются при перезагрузке аппарата (или его включении).
Адрес с учетом состояния	1	Адрес, получаемый от сервера DHCP с помощью DHCPv6.

1 Запустите Удаленный ИП и войдите в систему в режиме администратора системы. ▶ **Запуск Удаленного ИП**

2 Щелкните [Настройки/Регистрация].

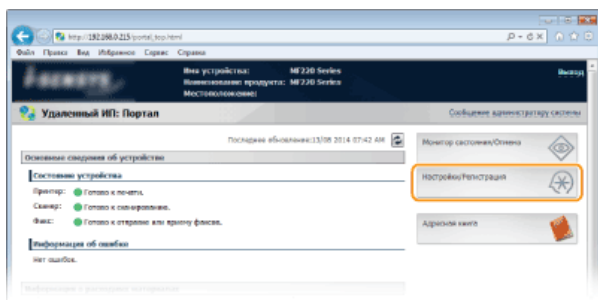

3 Выберите [Настройки сети] ▶ [Настройки TCP/IP].

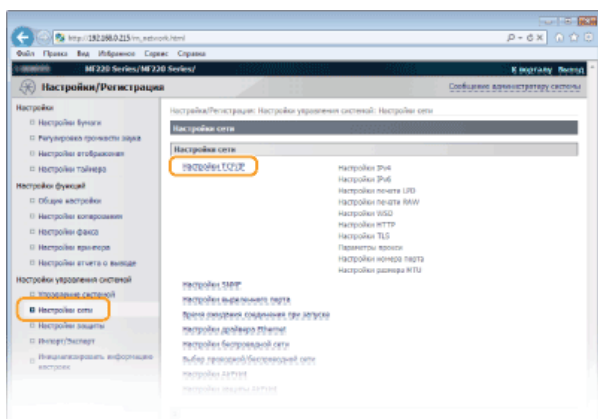

4 Нажмите [Изменить...] в [Настройки IPv6].

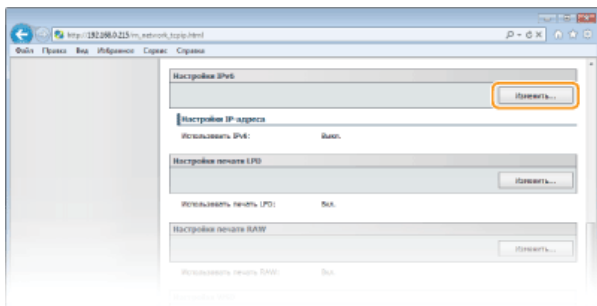

5 Установите флажок [Использовать IPv6] и настройте необходимые параметры.

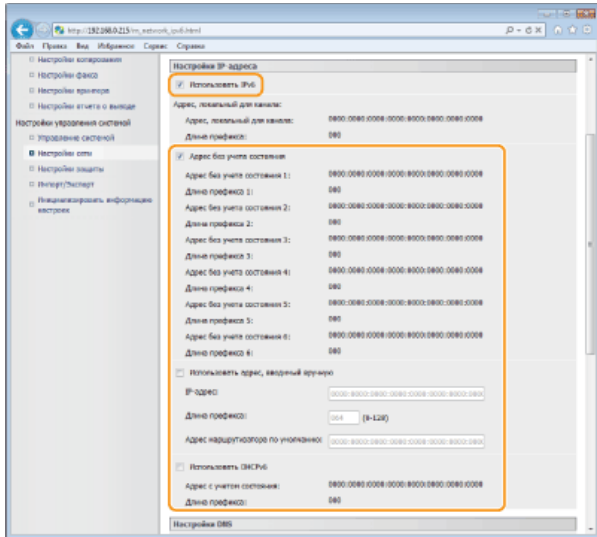

[Использовать IPv6]

Установите флажок, чтобы активировать функцию IPv6 для аппарата. Если IPv6 не используется, снимите флажок.

[Адрес без учета состояния]

Установите флажок, если используется адрес без учета состояния. Если адрес без учета состояния не используется, снимите флажок.

[Использовать адрес, вводимый вручную]

Чтобы вручную ввести адрес IPv6, установите флажок и укажите IP-адрес, длину префикса и адрес маршрутизатора по умолчанию в соответствующих текстовых полях.

[IP-адрес]

Введите адрес IPv6. Ввод адресов, начинающихся на ff (или групповых адресов) не допускается.

[Длина префикса]

Введите число, указывающее количество бит, доступных для сетевого адреса.

[Адрес маршрутизатора по умолчанию]

При необходимости укажите адрес IPv6 маршрутизатора по умолчанию. Ввод адресов, начинающихся на ff (или групповых адресов) не допускается.

[Использовать DNSv6]

Установите флажок, если используется адрес с учетом состояния. Если DNSv6 не используется, снимите флажок.

6 Щелкните [ОК].

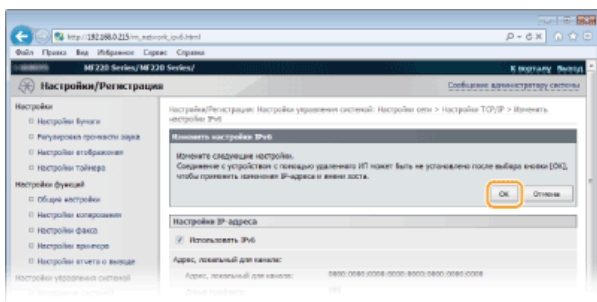

ПРИМЕЧАНИЕ

Проверка правильности параметров

Убедитесь, что ваш компьютер может отображать экран Удаленного ИП, введя адрес IPv6 устройства. [▶ Запуск Удаленного ИП](#)

Использование панели управления

Параметры IPv6 также можно настроить через <Меню> главного экрана. [▶ Настройки IPv6](#)

ССЫЛКИ

- [▶ Настройка адреса IPv4](#)
- [▶ Просмотр параметров сети](#)

Просмотр параметров сети

- ▶ Просмотр настроек IPv4
- ▶ Просмотр настроек IPv6
- ▶ Просмотр MAC-адреса
- ▶ Просмотр настроек и сведений о беспроводной локальной сети

ПРИМЕЧАНИЕ

- IP-адрес настроен неправильно, если он отображается в виде «0.0.0.0».
- Подключение аппарата к коммутирующему концентратору или мосту может привести к сбою соединения даже в том случае, если IP-адрес настроен правильно. Эту проблему можно решить путем задания определенного интервала до начала обмена данными с аппаратом. ▶ **Настройка времени ожидания при подключении к сети**
- Можно напечатать список текущих параметров сети. ▶ **Список пользовательских данных**

Просмотр настроек IPv4



▶ <Сетевая информация> ▶ <IPv4> ▶ Выберите параметр для просмотра

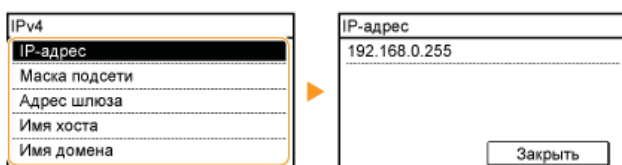

Просмотр настроек IPv6



▶ <Сетевая информация> ▶ <IPv6> ▶ Выберите параметр для просмотра

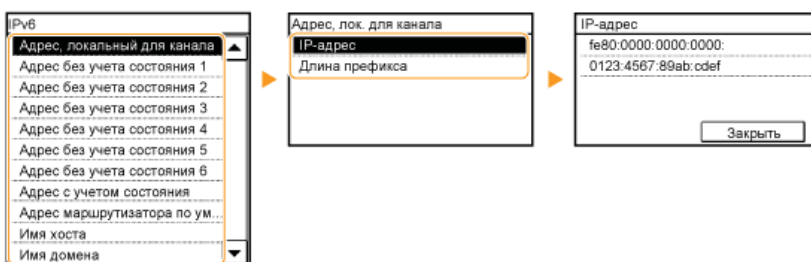

Просмотр MAC-адреса

- 1 Коснитесь элемента <Меню> на главном экране.
- 2 Коснитесь элемента <Настройки сети>.
 - При отображении экрана с запросом ввода PIN-кода введите PIN-код с помощью цифровых клавиш, а затем нажмите <Применить>. ▶ **Настройка PIN-кода администратора системы**
- 3 Коснитесь элемента <Настройки драйвера Ethernet>.

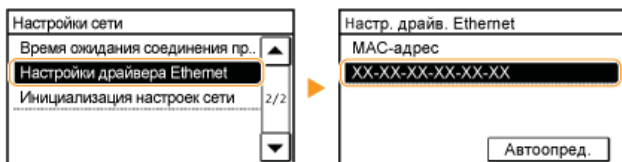

Просмотр настроек и сведений о беспроводной локальной сети (MF229dw / MF217w)

- 1 Коснитесь элемента <Меню> на главном экране.
- 2 Коснитесь элемента <Настройки сети>.
 - При отображении экрана с запросом ввода PIN-кода введите PIN-код с помощью цифровых клавиш, а затем нажмите <Применить>. ➤ **Настройка PIN-кода администратора системы**
- 3 Коснитесь элемента <Настройки беспроводной сети>.
 - При отображении сообщения <Включить беспроводную сеть?> выберите <Да>.
- 4 Прочтите текст сообщения и нажмите <ОК>.
- 5 Коснитесь элемента <Информация о беспроводной сети>.
- 6 Выберите параметр для просмотра.

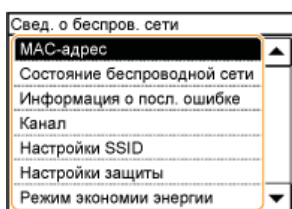

■ Просмотр сведений о WEP и WPA/WPA2-PSK

- 1 Коснитесь элемента <Настройки защиты>.
- 2 Подтвердите и коснитесь текущего параметра безопасности.
 - Если настройки безопасности не установлены, отобразится <Нет>.
- 3 Выберите параметр для просмотра.

WEP

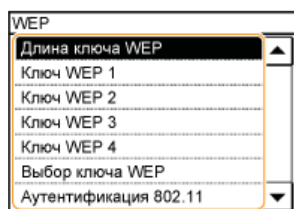

WPA/WPA2-PSK

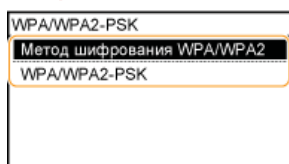

ПРИМЕЧАНИЕ

<Состояние беспроводной сети> и <Информация о посл. ошибке> можно просмотреть через . Нажмите <Сетевая информация> ➤ <Информация о беспроводной сети> и выберите параметр для просмотра.

ССЫЛКИ

- Подключение к беспроводной локальной сети (MF229dw / MF217w)
- Настройка адреса IPv4
- Настройка адресов IPv6
- Настройка DNS

Настройка аппарата для печати или факсимильной связи с помощью компьютера

При использовании аппарата в качестве сетевого принтера или аппарата для факсимильной связи с помощью компьютера можно настроить протоколы и порты, используемые для печати и создания сервера печати для аппарата. Перед настройкой аппарата для печати или факсимильной связи с помощью компьютера необходимо выполнить основные процедуры настройки, включая установку драйвера принтера (MF Driver Installation Guide).



ПРИМЕЧАНИЕ

- Протоколы печати представляют собой правила доставки данных документа, созданного на компьютере, на аппарат. Эти протоколы выбираются в соответствии с задачами печати или свойствами сетевой среды.
- Порты представляют собой пути для передачи данных документа с компьютера на принтер. Неправильные настройки порта зачастую являются причиной, по которой не удастся отправить документы на печать с компьютера, подключенного к сети.

Настройка протоколов печати и функций WSD

Настройте протоколы, используемые для печати документов с компьютера, подключенного к сети. К протоколам, поддерживаемым аппаратом, относятся LPD, RAW и WSD (Web Services on Devices (Веб-службы для устройств)).

ПРИМЕЧАНИЕ

Изменение номеров портов для протоколов см. в [Изменение номеров портов](#).

- 1 Запустите Удаленный ИП и войдите в систему в режиме администратора системы. [Запуск Удаленного ИП](#)
- 2 Щелкните [Настройки/Регистрация].

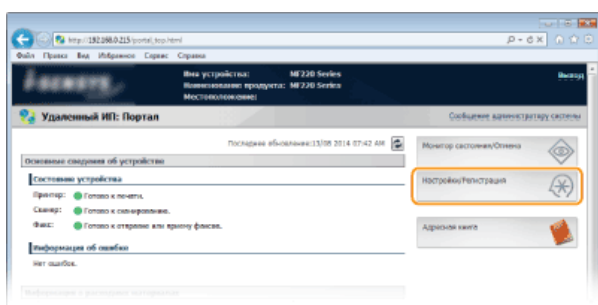

- 3 Выберите [Настройки сети] > [Настройки TCP/IP].

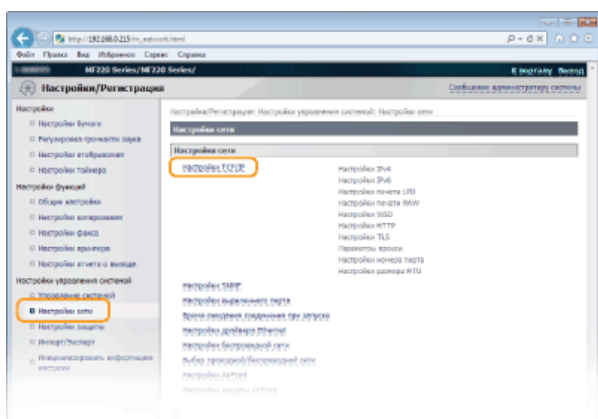

- 4 Настройка протоколов печати.

■ Настройка протокола LPD или RAW

- 1 Нажмите [Изменить...] в [Настройки печати LPD] или [Настройки печати RAW].

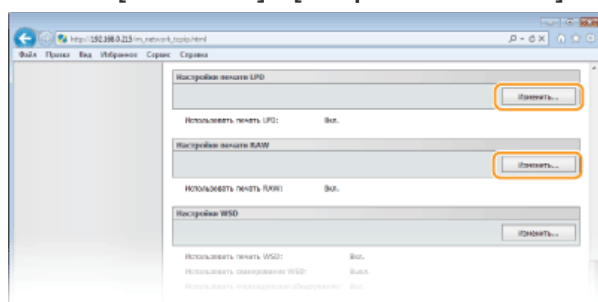

- 2 При необходимости настройте параметры.

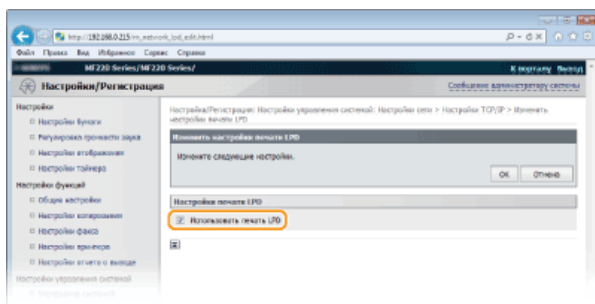

[Использовать печать LPD]

Установите флажок, чтобы разрешить печать по протоколу LPD. Если печать по протоколу LPD не используется, снимите флажок.

[Использовать печать RAW]

Установите флажок, чтобы разрешить печать по протоколу RAW. Если печать по протоколу RAW не используется, снимите флажок.

3 Щелкните [OK].

■ Настройка протокола WSD

1 Щелкните [Изменить...] в [Настройки WSD].

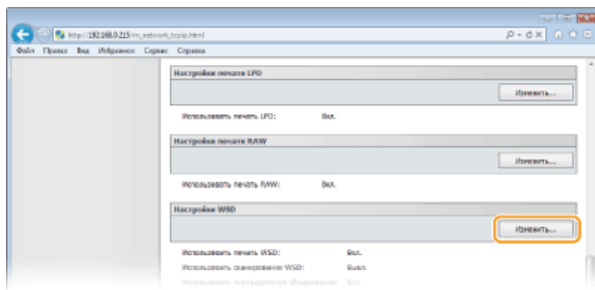

2 При необходимости настройте параметры.

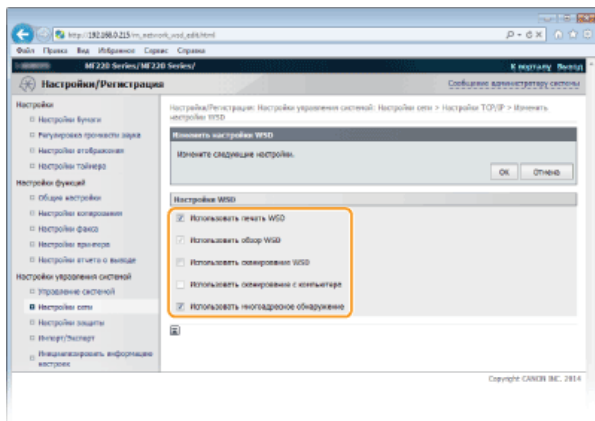

[Использовать печать WSD]

Установите флажок, чтобы разрешить печать по протоколу WSD. Если печать по протоколу WSD не используется, снимите флажок.

[Использовать обзор WSD]

Установите флажок, чтобы получить от компьютера сведения об аппарате посредством протокола WSD. Флажок устанавливается автоматически при установке флажка [Использовать печать WSD].

[Использовать сканирование WSD]

Функция WSD-сканирования, доступная в Windows Vista/7/8/8.1, позволяет сканировать документы и сохранять их на компьютере без необходимости в установке драйвера сканера. Установите флажок, чтобы разрешить сканирование документов по протоколу WSD. Если сканирование по протоколу WSD не используется, снимите флажок.

[Использовать сканирование с компьютера]

Установите флажок, чтобы использовать сканирование WSD, управляя аппаратом с помощью панели управления. Флажок устанавливается только при установке флажка [Использовать сканирование WSD]. Для выполнения сканирования коснитесь элемента <Сканиров-е> и укажите компьютер с подключением по WSD в качестве места назначения. (● Сканирование на аппарате).

[Использовать многоадресное обнаружение]

Установите флажок, чтобы настроить аппарат для ответа на запрос многоадресного поиска. Если флажок не установлен, аппарат остается в спящем режиме даже после получения запросов многоадресного поиска.

3 Щелкните [ОК].

5 Перезапустите аппарат.

- Выключите аппарат и подождите как минимум 10 секунд, прежде чем включить его снова.

ПРИМЕЧАНИЕ

Использование панели управления

Параметры LPD, RAW и WSD также можно настроить через <Меню> главного экрана.

- **Настройки печати LPD**
- **Настройки печати RAW**
- **Настройки WSD**

Настройка устройств сети WSD в Windows Vista/7/8/8.1

WSD-принтер и сканер можно добавить из папки принтера. Откройте папку принтера (● **Отображение папки принтера**) ► нажмите [Add a device] (Добавить устройство) или [Add a printer] (Добавить принтер) и следуйте инструкциям на экране. Дополнительные сведения об установке драйверов MF для сетевого WSD-принтера см. в MF Driver Installation Guide.

ССЫЛКИ

- **Настройка портов принтера**

Настройка портов принтера

Ошибки печати могут возникать при изменении IP-адреса аппарата или при добавлении принтера с помощью папки принтера Windows. Такие ошибки, как правило, вызваны использованием неправильных параметров порта принтера. Например, может быть указан неправильный номер или тип порта. В этом случае печать невозможна, так как данные документа не могут быть переданы на аппарат. Чтобы устранить такую проблему, необходимо настроить параметры порта принтера на компьютере.

ВАЖНО!

Для выполнения следующей процедуры необходимо войти в систему компьютера с правами администратора.

- 1 Откройте папку принтера.  Отображение папки принтера
- 2 Щелкните правой кнопкой мыши значок принтера и нажмите [Printer properties] (Свойства принтера) (или [Properties] (Свойства)).

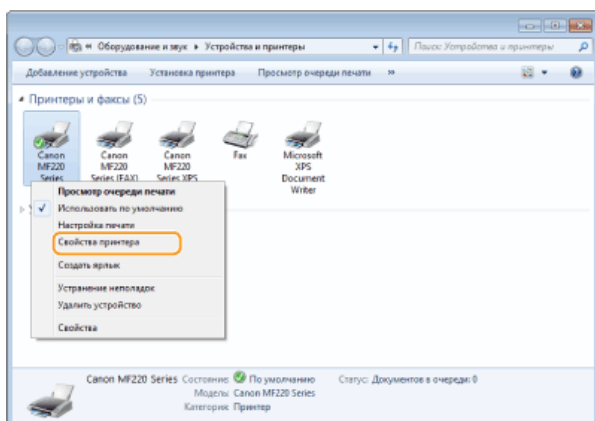

- 3 Перейдите на вкладку [Ports] (Порты) и настройте необходимые параметры.

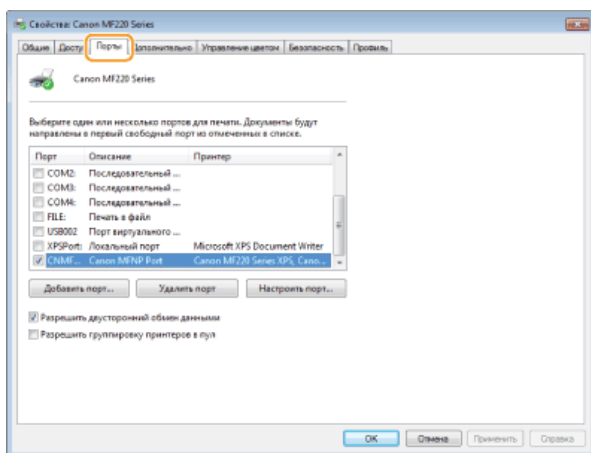

■ Добавление порта

IP-адрес аппарата изменен. Добавьте новый порт. Добавить новый порт также рекомендуется в том случае, если при установке драйвера принтера неправильно выбран тип порта в папке принтера Windows.

- 1 Нажмите кнопку [Add Port] (Добавить порт).
- 2 Выберите [Canon MFNP Port] (Canon MFNP порт) в качестве значения параметра [Available port types] (Имеющиеся порты принтера) и нажмите [New Port] (Новый порт).

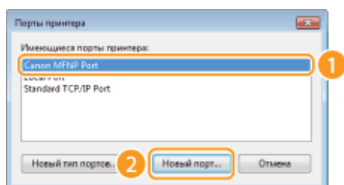

- 3 Нажмите [Auto Detect] (Автообнаружение), выберите найденный аппарат и нажмите [Next] (Далее).

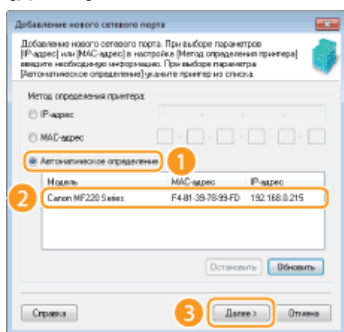

ПРИМЕЧАНИЕ

Если не удастся обнаружить устройство

Нажмите кнопку [Refresh] (Обновить). Если проблему не удастся устранить, нажмите [IP address] (IP-адрес) или [MAC address] (MAC-адрес), введите IP-адрес или MAC-адрес аппарата ► **Просмотр параметров сети** и нажмите [Next] (Далее).

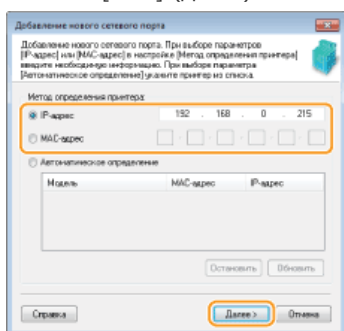

- 4 Нажмите [Add] (Добавить) ► [Finish] (Отделка).
- 5 Щелкните [Close] (Заккрыть).

■ Изменение типа или номера порта ▼

Если протоколы печати (► **Настройка протоколов печати и функций WSD**) или номера портов (► **Изменение номеров портов**) изменены на аппарате, необходимо также настроить соответствующие параметры на компьютере. Такие изменения доступны только для портов LPR или RAW.

- 1 Нажмите [Configure Port] (Настроить порт).
- 2 Выберите переключатель [LPR] или [RAW] в разделе [Protocol Type] (Тип протокола), при необходимости измените номер в текстовом поле [Port Number] (Номер порта) и нажмите [OK].

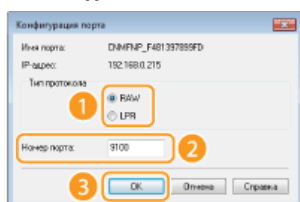

- 4 Щелкните [Close] (Заккрыть).

- ▶ [Настройка сервера печати](#)

Настройка сервера печати

Сервер печати позволяет снизить нагрузку на компьютер, с которого выполняется печать. Сервер печати позволяет каждому компьютеру устанавливать драйверы MF посредством сети, что во многом упрощает процесс установки драйверов на каждый компьютер с помощью компакт-диска. Для настройки компьютера, подключенного к сети, в качестве сервера печати необходимо настроить параметры общего доступа к принтеру.

ВАЖНО!

- Для выполнения следующей процедуры необходимо войти в систему компьютера с правами администратора.
- Возможность установки драйверов посредством сети может быть недоступна. Это зависит от типа операционной системы и битной архитектуры (32-битная или 64-битная) сервера печати и клиентских компьютеров.
- Обратитесь к вашему системному администратору при внедрении сервера печати в область домена.

ПРИМЕЧАНИЕ

Для получения сведений об устройстве при использовании сервера печати

При установке драйвера необходимо установить службу Canon Driver Information Assist Service. MF Driver Installation Guide

- 1 Откройте папку принтера.  Отображение папки принтера
- 2 Щелкните правой кнопкой мыши значок принтера и нажмите [Printer properties] (Свойства принтера) (или [Properties] (Свойства)).

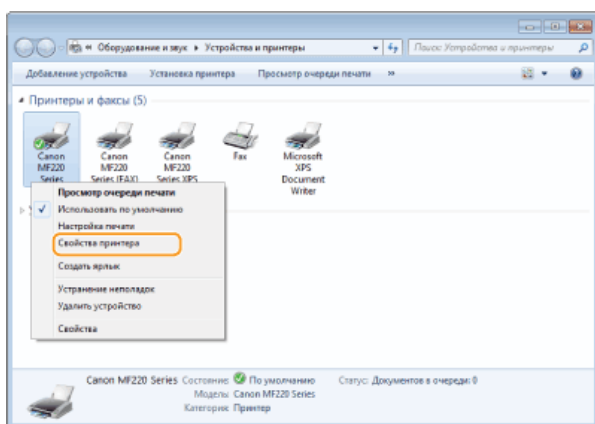

- 3 Выберите [Sharing] (Общий доступ), выберите [Share this printer] (Общий доступ к данному принтеру) и введите сетевое имя устройства.

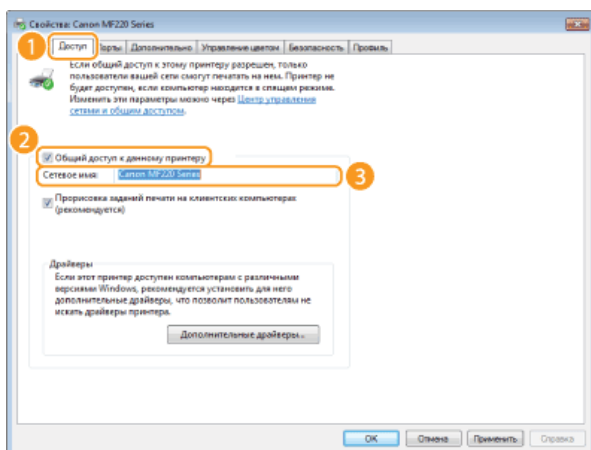

ПРИМЕЧАНИЕ

При отображении [Change Sharing Options] (Настройка общего доступа)

нажмите [Change Sharing Options] (Настройка общего доступа). При появлении диалогового окна [User Account Control] (Управление учетными записями пользователей) нажмите [Yes] (Да) (или [Continue] (Продолжить)).

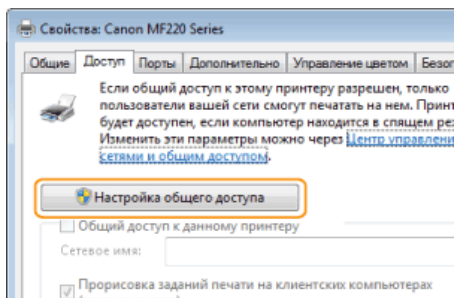

4 При необходимости установите дополнительные драйверы. ▾

- Эта операция является обязательной для установки драйверов MF посредством сервера печати на других компьютерах с отличной битной архитектурой.

1 Нажмите [Additional Drivers] (Дополнительные драйверы).

2 Установите флажок, соответствующий битной архитектуре других компьютеров, и щелкните [OK].

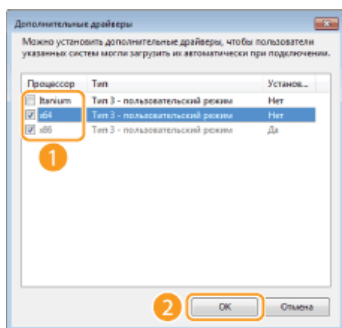

- Выберите из следующего списка дополнительные драйверы для операционной системы сервера печати.

Сервер печати	Установите флажок для
32-разрядной операционной системы	[x64]
64-разрядной операционной системы	<ul style="list-style-type: none"> Windows XP/Server 2003/Server 2003 R2 [Windows 2000, Windows XP, Windows Server 2003 и Server 2003 R2] под управлением [Version] (Версия) Windows Vista/7/8/8.1/Server 2008/Server 2008 R2/Server 2012/Server 2012 R2 [x86] с [Processor] (Процессор)

ПРИМЕЧАНИЕ

Если вы не знаете битную архитектуру вашей Windows Vista/7/8/8.1/Server 2008/Server 2008 R2/Server 2012/Server 2012 R2 (32-разрядная или 64-разрядная), см. **Проверка битовой архитектуры**.

3 Вставьте компакт-диск **User Software and Manuals DVD-ROM (DVD-диск с пользовательским программным обеспечением и руководствами)** (Пользовательское программное обеспечение) в привод компьютера, нажмите [Browse] (Обзор), чтобы указать путь к драйверам MF, и нажмите [OK].

- Если на сервере печати установлена 32-битная операционная система, выберите папки [DRIVERS] (ДРАЙВЕРЫ) ► [32bit] (32-бит.) ► [Driver] (Драйвер) на DVD-диске.
- Если на сервере печати установлена 64-битная операционная система, выберите папки [DRIVERS] (ДРАЙВЕРЫ) ► [x64] (64-бит.) ► [Driver] (Драйвер) на DVD-диске.

4 Для установки драйверов следуйте инструкциям на экране.

5 Щелкните [OK].

- 1** Определите местоположение принтера совместного доступа на сервере печати.  [Отображение общих принтеров на сервере печати](#)
- 2** Дважды щелкните значок общего принтера.
- 3** Для установки драйверов следуйте инструкциям на экране.

ССЫЛКИ

-  [Печать с компьютера](#)

Настройка аппарата для сетевой среды

Конфигурация сети может варьироваться в зависимости от ее назначения. Укажите параметры, необходимые для вашей сетевой среды.

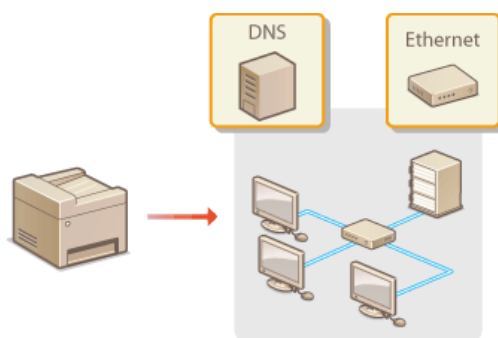

Настройка параметров Ethernet

Ethernet представляет стандарт обмена данными в локальной сети (LAN). Можно задать режим связи (полудуплексная/дуплексная) и типа Ethernet (10BASE-T/100BASE-TX). Собственно говоря, аппарат можно использовать и без изменения настроек по умолчанию (🔘 **Настройки драйвера Ethernet**), однако эти настройки можно изменить в соответствии с задачами сетевой среды.

- 1 Коснитесь элемента <Меню> на главном экране.
- 2 Коснитесь элемента <Настройки сети>.
 - При отображении экрана с запросом ввода PIN-кода введите PIN-код с помощью цифровых клавиш, а затем нажмите <Применить>. 🔘 **Настройка PIN-кода администратора системы**
- 3 Выберите <Настройки драйвера Ethernet> ▶ <Автоопред.>.
- 4 Выберите настройку параметров Ethernet автоматически или вручную.

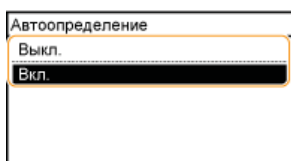

■ Автоматическая настройка параметров Ethernet

Коснитесь элемента <Вкл.>. Аппарат определит и автоматически настроит режим связи и допустимый тип Ethernet.

■ Настройка параметров Ethernet вручную

- 1 Коснитесь элемента <Выкл.>.
- 2 Выберите режим связи.
 - Коснитесь элемента <Режим связи> ▶ и выберите <Полудуплекс> или <Полный дуплекс>.

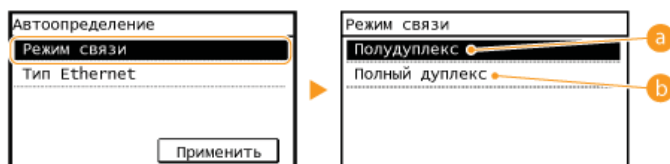

a <Полудуплекс>

Отправляет и получает данные связи альтернативным способом. Выберите, если аппарат подключен к сетевому устройству с использованием полудуплексной связи.

b <Полный дуплекс>

Одновременно отправляет и получает данные связи. Этот параметр рекомендуется использовать для большинства сред.

- 3 Выберите тип Ethernet.
 - Коснитесь элемента <Тип Ethernet> ▶ и выберите <10BASE-T> или <100BASE-TX>.

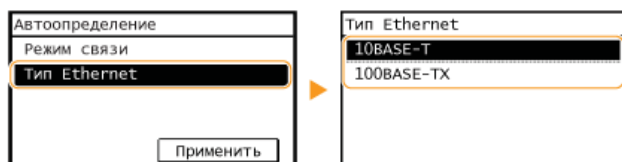

- 4 Коснитесь элемента <Применить>.

ССЫЛКИ

- 🔘 Изменение максимального блока передачи
- 🔘 Настройка времени ожидания при подключении к сети

Изменение максимального блока передачи

В большинстве Ethernet-сетей максимальный размер пакета для отправки составляет 1500 байтов. Термином «пакет» обозначаются блоки данных, на которые разделяются исходные данные перед отправкой. Максимальный блок данных (МБД) может варьироваться в зависимости от особенностей сети. При необходимости настройки аппарата можно изменить. Дополнительные сведения можно получить у администратора сети.

1 Коснитесь элемента **<Меню>** на главном экране.

2 Коснитесь элемента **<Настройки сети>**.

- При отображении экрана с запросом ввода PIN-кода введите PIN-код с помощью цифровых клавиш, а затем нажмите **<Применить>**. ● **Настройка PIN-кода администратора системы**

3 Выберите **<Настройки TCP/IP>** ► **<Размер MTU>**.

4 Выберите **MTU**.

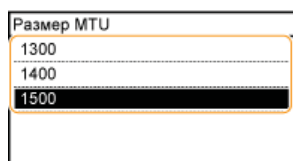

ССЫЛКИ

- **Настройка параметров Ethernet**
- **Настройка времени ожидания при подключении к сети**

Настройка времени ожидания при подключении к сети

Если сеть поддерживает резервные подключения к нескольким коммутирующим концентраторам или мостам, требуется механизм, предотвращающий циклическую обработку пакетов. В качестве эффективного решения можно порекомендовать определить роль каждого порта коммутации. Тем не менее, обмен данными все равно может быть прерван на несколько десятков секунд сразу после изменения способа подключения сетевых устройств или добавления нового устройства. При возникновении проблемы этого типа задайте время ожидания при подключении к сети.

1 Коснитесь элемента <Меню> на главном экране.

2 Коснитесь элемента <Настройки сети>.

- При отображении экрана с запросом ввода PIN-кода введите PIN-код с помощью цифровых клавиш, а затем нажмите <Применить>. [Настройка PIN-кода администратора системы](#)

3 Коснитесь элемента <Время ожидания соединения при запуске>.

4 Введите время ожидания в секундах и коснитесь элемента <Применить>.

- Для указания времени ожидания используются цифровые клавиши или ▲/▼.



ССЫЛКИ

- [Настройка параметров Ethernet](#)
- [Изменение максимального блока передачи](#)

Настройка DNS

DNS (служба доменных имен) представляет собой службу, выполняющую разрешение имени, которое связывает имя узла (или домена) с IP-адресом. При необходимости настройте параметры DNS, mDNS или DHCP. Обратите внимание, что процедуры настройки DNS для IPv4 и IPv6 могут отличаться.



- 1 Запустите Удаленный ИП и войдите в систему в режиме администратора системы. Запуск Удаленного ИП
- 2 Щелкните [Настройки/Регистрация].

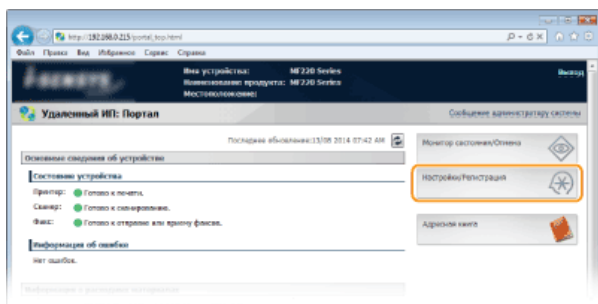

- 3 Щелкните [Настройки сети] ► [Настройки TCP/IP].

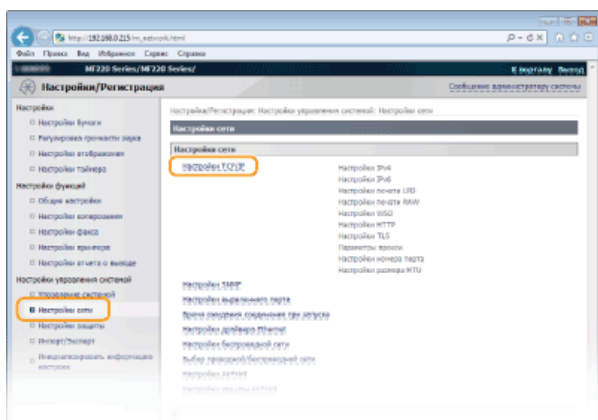

- 4 Настройте параметры DNS.

■ Настройка DNS IPv4

- 1 Щелкните [Изменить...] в [Настройки IPv4].

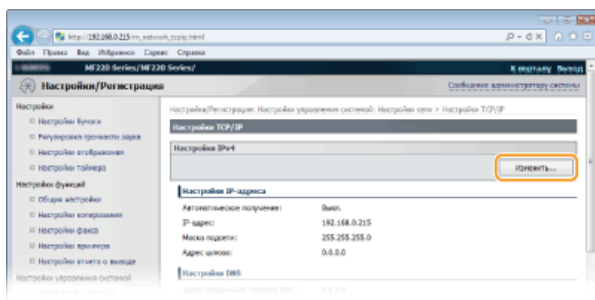

- 2 Настройте параметры DNS IPv4.

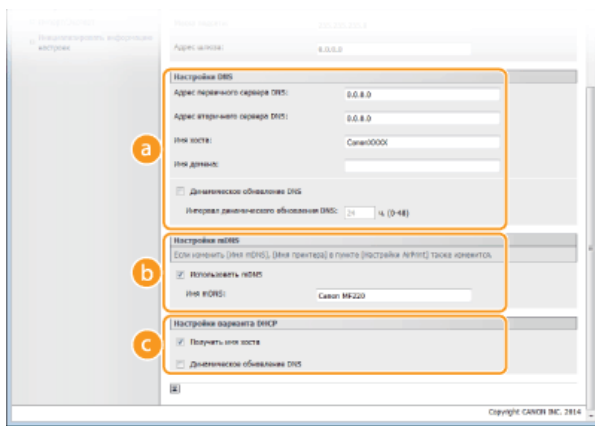

a [Настройки DNS]

[Адрес первичного сервера DNS]

Введите IP-адрес DNS-сервера.

[Адрес вторичного сервера DNS]

Введите IP-адрес дополнительного DNS-сервера (если есть).

[Имя хоста]

Введите имя узла аппарата (не более 47 буквенно-цифровых символов), которое будет зарегистрировано для DNS-сервера.

[Имя домена]

Введите имя домена (не более 47 буквенно-цифровых символов), к которому принадлежит устройство (например, example.com).

[Динамическое обновление DNS]

Установите флажок для динамического обновления записей DNS при каждом изменении IP-адреса аппарата. При указании интервала между обновлениями задайте значение времени в текстовом поле [Интервал динамического обновления DNS].

b [Настройки mDNS]

[Использовать mDNS]

Используемый Bonjour, протокол mDNS (многоадресный DNS) представляет собой протокол, связывающий имя узла с IP-адресом без использования DNS. Чтобы включить mDNS, установите флажок и введите имя mDNS в текстовом поле [Имя mDNS].

c [Настройки варианта DHCP]

[Получить имя хоста]

Установите этот флажок, чтобы включить параметр 12 для получения имени узла от сервера DHCP.

[Динамическое обновление DNS]

Установите этот флажок, чтобы включить параметр 81 для динамического обновления записей DNS посредством сервера DHCP.

3 Щелкните [OK].

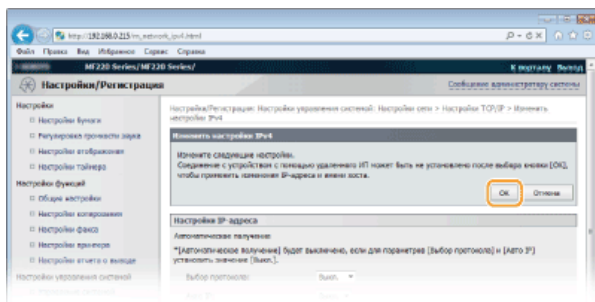

■ Настройка DNS IPv6

1 Щелкните [Изменить...] в [Настройки IPv6].

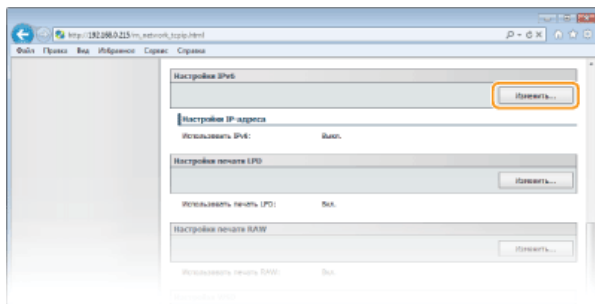

2 Настройте параметры DNS IPv6.

- Необходимо установить флажок [Использовать IPv6], чтобы выполнить настройку параметров. **Настройка адресов IPv6**

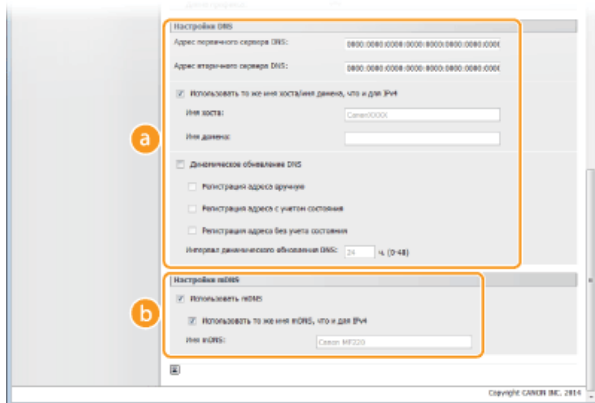

a [Настройки DNS]

[Адрес первичного сервера DNS]

Введите IP-адрес DNS-сервера. Ввод адресов, начинающихся на ff (или групповых адресов) не допускается.

[Адрес вторичного сервера DNS]

Введите IP-адрес дополнительного DNS-сервера (если есть). Ввод адресов, начинающихся на ff (или групповых адресов) не допускается.

[Использовать то же имя хоста/имя домена, что и для IPv4]

Установите этот флажок для использования того же имени узла и доменного имени, что и в IPv4.

[Имя хоста]

Введите имя узла аппарата (не более 47 буквенно-цифровых символов), которое будет зарегистрировано для DNS-сервера.

[Имя домена]

Введите имя домена (не более 47 буквенно-числовых символов), к которому принадлежит устройство (например, example.com).

[Динамическое обновление DNS]

Установите флажок для динамического обновления записей DNS при каждом изменении IP-адреса аппарата. Чтобы задать типы адресов, которые необходимо зарегистрировать для DNS-сервера, установите этот флажок для [Регистрация адреса вручную], [Регистрация адреса с учетом состояния] или [Регистрация адреса без учета состояния]. Чтобы указать интервал между обновлениями, задайте значение времени в текстовом поле [Интервал динамического обновления DNS].

b [Настройки mDNS]

[Использовать mDNS]

Используемый Bonjour, протокол mDNS (многоадресный DNS) представляет собой протокол, связывающий имя узла с IP-адресом без использования DNS. Установите этот флажок для активации mDNS.

[Использовать то же имя mDNS, что и для IPv4]

Установите этот флажок для использования того же имени mDNS, что и в IPv4. Чтобы задать другое имя, снимите флажок и введите имя mDNS в текстовом поле [Имя mDNS].

3 Щелкните [OK].

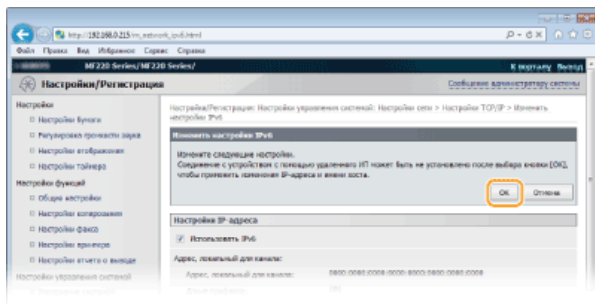

ПРИМЕЧАНИЕ

Использование панели управления

Параметры DNS также можно настроить через <Меню> главного экрана. [▶ Настройки IPv4](#) [▶ Настройки IPv6](#)

ССЫЛКИ

- ▶ [Настройка адреса IPv4](#)
- ▶ [Настройка адресов IPv6](#)
- ▶ [Просмотр параметров сети](#)

Мониторинг и контроль аппарата с помощью SNMP

Простой протокол сетевого управления (SNMP) представляет собой протокол для мониторинга и контроля устройств связи в сети с помощью базы данных MIB. Устройство поддерживает SNMPv1. Статус аппарата можно проверить с помощью компьютера при печати документов или использовать для этого Удаленный ИП.

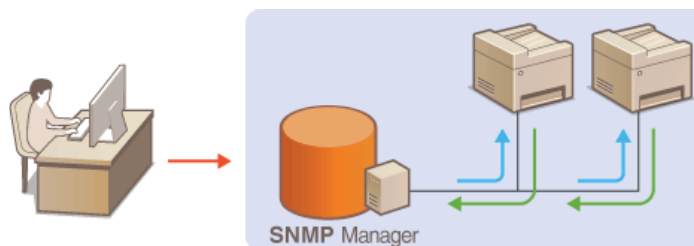

ПРИМЕЧАНИЕ

- Аппарат не поддерживает функцию уведомлений об аварийном прерывании протокола SNMP.
- Изменение номера порта SNMP см. в **Изменение номеров портов**.
- При установке на компьютере, подключенном к сети, программное обеспечение управления SNMP позволяет дистанционно настраивать, отслеживать и контролировать аппарат с компьютера. Дополнительные сведения о программном обеспечении управления см. в руководстве по эксплуатации для соответствующего сетевого устройства.

1 Запустите Удаленный ИП и войдите в систему в режиме администратора системы. **▶** Запуск Удаленного ИП

2 Щелкните [Настройки/Регистрация].

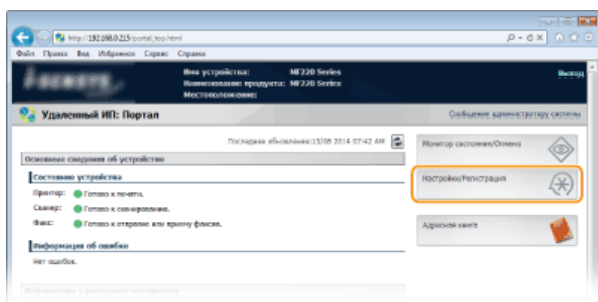

3 Выберите [Настройки сети] ▶ [Настройки SNMP].

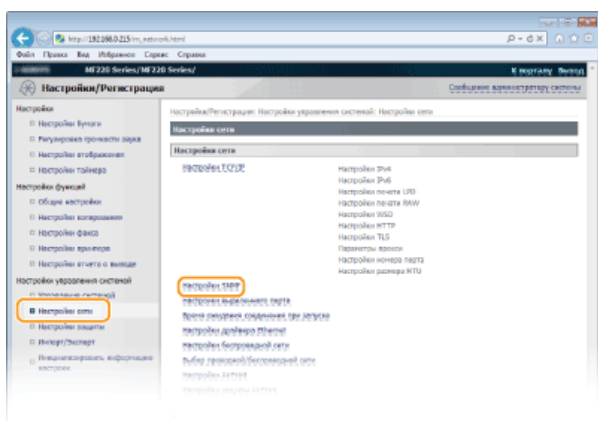

4 Щелкните [Изменить...].

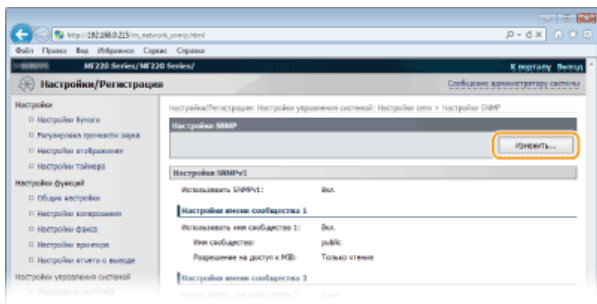

5 Укажите параметры SNMPv1.

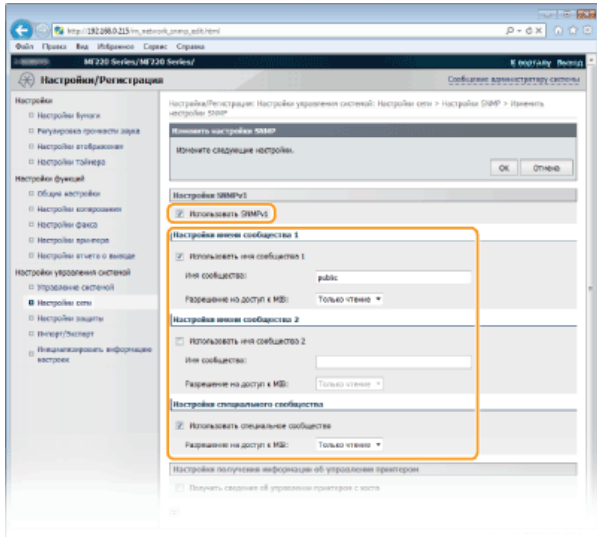

[Использовать SNMPv1]

Установите этот флажок, чтобы активировать SNMPv1. Остальные параметры SNMPv1 можно задать, только если установлен этот флажок.

[Использовать имя сообщества 1]/[Использовать имя сообщества 2]

Установите этот флажок, чтобы задать имя сообщества. Если указание имени сообщества не требуется, снимите флажок.

[Имя сообщества]

Введите название сообщества (не более 32 буквенно-числовых символов).

[Разрешение на доступ к MIB]

Для каждого сообщества выберите значение [Чтение/запись] или [Только чтение] для разрешений доступа к объектам MIB.

[Чтение/запись]	Разрешает просмотр и изменение значений объектов MIB.
[Только чтение]	Разрешает только просмотр значений объектов MIB.

[Использовать специальное сообщество]

Специальное сообщество (Dedicated Community) представляет собой сообщество, предназначенное исключительно для администраторов, использующих программное обеспечение Capon. Установите этот флажок, чтобы использовать специальное сообщество. Если использование специального сообщества не требуется, снимите флажок.

■ Активация SNMPv1

- 1 Установите флажок [Использовать SNMPv1].
- 2 Установите флажок [Использовать имя сообщества 1] или [Использовать имя сообщества 2], введите название сообщества в поле [Имя сообщества] и настройте параметр [Разрешение на доступ к MIB].
 - Можно зарегистрировать не более двух имен сообществ.
- 3 Установите флажок [Использовать специальное сообщество] и настройте параметр [Разрешение на доступ к MIB].

■ Отключение SNMPv1

Снимите флажок [Использовать SNMPv1].

6 Укажите параметры получения сведений об управлении принтером.

- С помощью протокола SNMP можно регулярно отслеживать и получать сведения об управлении принтером (протоколы печати и порты принтера) от компьютера в сети.

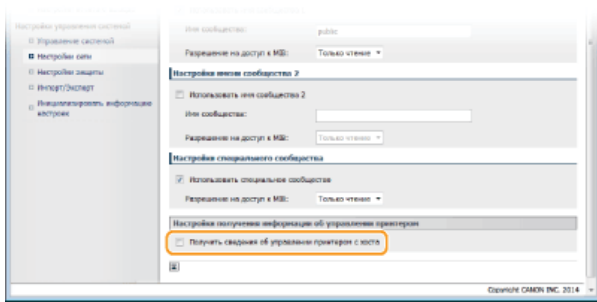

[Получить сведения об управлении принтером с хоста]

Установите этот флажок, чтобы разрешить мониторинг сведений об управлении принтером по протоколу SNMP. Для запрета мониторинга сведений об управлении принтером снимите этот флажок.

7 Щелкните [OK].

ПРИМЕЧАНИЕ

Отключение SNMPv1

Некоторые функции устройства будут недоступны, например, получение сведений об аппарате посредством драйвера принтера.

Использование панели управления

Параметры SNMPv1 также можно настроить через <Меню> главного экрана. **Настройки SNMP**

Безопасность

Конфиденциальная информация передается от устройства к устройству по всему миру, а любое из этих устройств, включая компьютеры и принтеры, может стать доступно злоумышленникам. Злоумышленники могут получить несанкционированный доступ к устройству, воспользовавшись неосторожностью его владельца или ситуацией неправильного использования этого устройства. В любом случае утечка конфиденциальной информации может обернуться для ее владельца неожиданными и непредвиденными потерями. Для снижения рисков возникновения таких ситуаций, аппарат оснащен рядом функций защиты. Настройте необходимые параметры в зависимости от сетевой среды.

■ Установка основных параметров защиты информации



▶ Защита аппарата от несанкционированного доступа

■ Защита от рисков неправильного или небрежного использования аппарата



▶ Ограничение функций аппарата

Защита аппарата от несанкционированного доступа

Не позволяйте третьим сторонам получать доступ и незаконно использовать аппарат. Это можно сделать, включив на аппарате различные функции защиты, например, использование брандмауэра, изменение номеров портов.

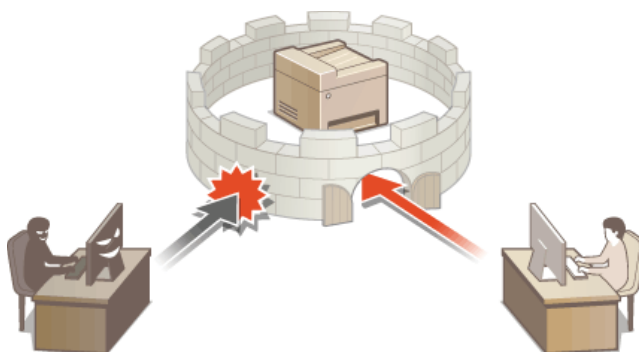

Настройка PIN-кода администратора системы

Зарегистрируйте PIN-код администратора системы, который предназначен специально для администраторов. Вы можете выйти в <Настройки сети>, <Настройки управления системой> и выбрать другие элементы только после правильного ввода PIN-кода. Рекомендуется сообщать PIN-код только администраторам.

- 1 Коснитесь элемента <Меню> на главном экране.
- 2 Коснитесь элемента <Настройки управления системой>.
- 3 Выберите <Настройки сведений об админ. системы> ► <PIN администратора системы>.
- 4 Укажите PIN-код администратора системы.
 - Введите семизначный номер (только цифры), используя цифровые клавиши, а затем нажмите <Применить>.
 - При появлении <PIN-код (подтвержд.)> снова введите PIN-код для подтверждения.

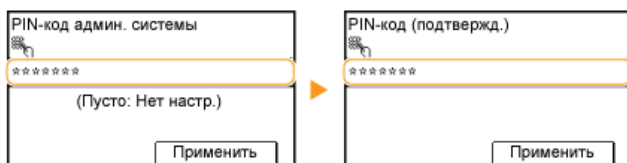

ПРИМЕЧАНИЕ

- Нельзя указать PIN-код, который состоит только из нулей, например, «00» или «0000000».
- Для отключения PIN-кода нажмите **C**, чтобы удалить PIN-код (текстовое поле должно оставаться пустым), а затем нажмите <Применить>.

■ Настройка имени администратора системы ▼

- 1 Коснитесь элемента <Имя администратора системы>.

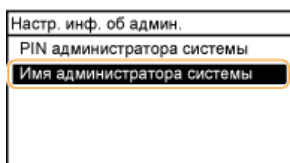

- 2 Введите имя администратора системы длиной до 32 символов, а затем нажмите <Применить>.

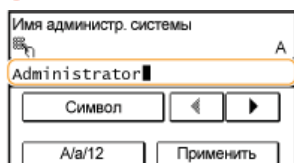

ПРИМЕЧАНИЕ

Настройка параметров через Удаленный ИП

- Запустите Удаленный ИП и войдите в систему в режиме администратора системы. Щелкните [Настройки/Регистрация] ► [Управление системой] ► [Изменить...] и укажите необходимые параметры на отобразившемся экране.
- Используя Удаленный ИП можно зарегистрировать различную информацию, в том числе контактную информацию, комментарии администратора, информацию о месте установки аппарата и ссылки по поддержке, а также параметры, зарегистрированные с помощью панели управления. Зарегистрированную информацию можно просмотреть на странице [Сведения об устройстве] Удаленного ИП. **Проверка сведений об администраторе системы**

Если задан PIN-код администратора системы

- При попытке доступа к <Настройки сети>, <Настройки управления системой> и другим элементам отобразится следующий экран. Введите заданный PIN-код.
- Ввод PIN-кода также является обязательным при входе в систему Удаленного ИП в

режиме администратора системы.  **Запуск Удаленного ИП**

PIN-код админ. системы	
<input type="password"/>	
<input type="button" value="Применить"/>	

Ограничение связи посредством брандмауэра

Отсутствие надлежащих средств безопасности позволяет сторонним лицам получить доступ к компьютеру и другим устройствам связи, подключенным к сети. Для предотвращения таких несанкционированных проникновений необходимо настроить параметры пакетного фильтра — функции, которая ограничивает возможности соединения с устройствами с указанными IP- или MAC-адресами.

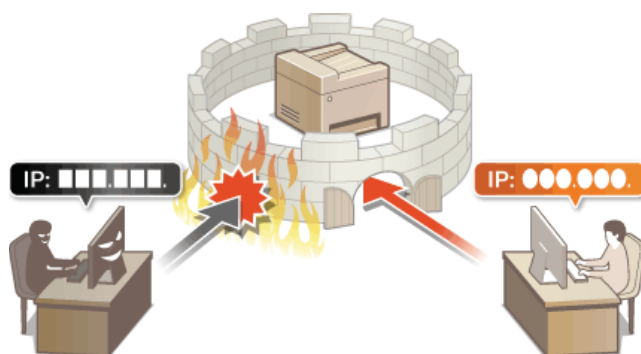

Указание IP-адресов по правилам брандмауэра

Можно ограничить соединения с устройствами с указанными IP-адресами или заблокировать устройства с указанными IP-адресами, разрешив другие способы связи. Можно указать один IP-адрес или целый диапазон IP-адресов.

ПРИМЕЧАНИЕ

- Для протоколов IPv4 и IPv6 можно указать до 4 IP-адресов (или диапазонов IP-адресов).
- Пакетные фильтры аппарата, описанные в этом разделе, контролируют подключения к портам TCP, UDP и ICMP.

1 Запустите Удаленный ИП и войдите в систему в режиме администратора системы.  Запуск Удаленного ИП

2 Щелкните [Настройки/Регистрация].

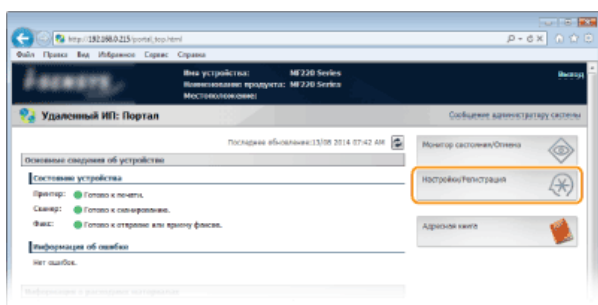

3 Щелкните [Настройки защиты] ► [Фильтр IP-адресов].

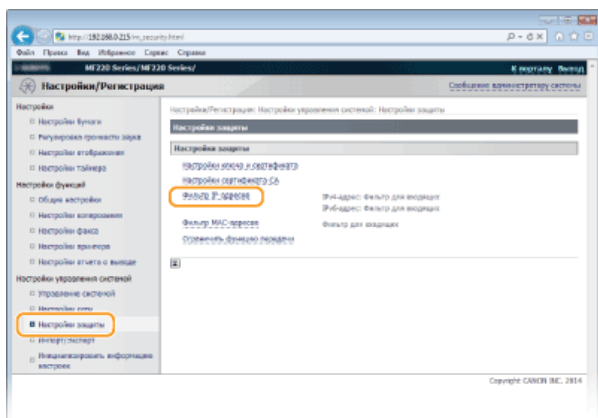

4 Щелкните [Изменить...] для типа фильтра, который необходимо использовать.

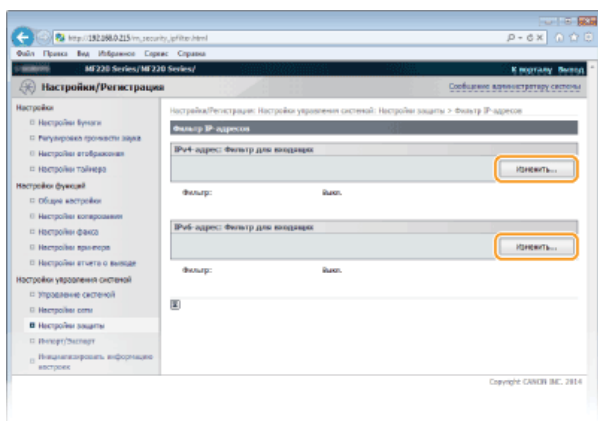

[IPv4-адрес: Фильтр для входящих]

Используется для ограничения приема данных аппарата компьютером с помощью указания адреса IPv4.

[IPv6-адрес: Фильтр для входящих]

Используется для ограничения приема данных аппарата компьютером с помощью указания адреса IPv6.

5 Настройка параметров фильтрации пакетов.

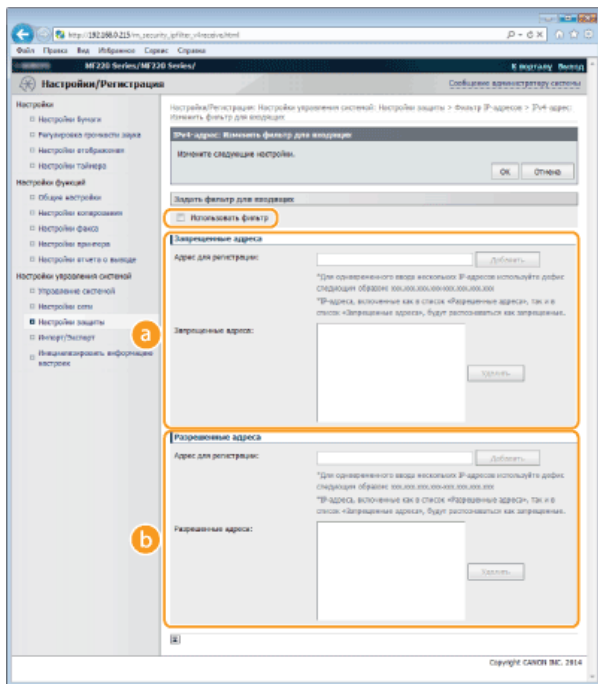

a [Запрещенные адреса]

Зарегистрируйте адреса, подлежащие блокировке, а также проверьте или удалите зарегистрированные заблокированные адреса.

b [Разрешенные адреса]

Зарегистрируйте разрешенные адреса, а также проверьте или удалите зарегистрированные разрешенные адреса.

1 Установите флажок [Использовать фильтр].

- Установите этот флажок для ограничения передачи данных. Снимите флажок, чтобы отменить запрет.

2 Укажите адрес.

- Введите IP-адрес (или диапазон IP-адресов) в поле [Адрес для регистрации] и щелкните [Добавить].

Зарегистрированный адрес	Результат
[Запрещенные адреса]	Ограничивает обмен данными (прием) с устройствами, IP-адреса которых внесены в [Адрес для регистрации]. Обмен данными с остальными устройствами разрешен.
[Разрешенные адреса]	Разрешает обмен данными (прием) только с теми устройствами, IP-адреса которых внесены в [Адрес для регистрации] и запрещает обмен данными устройствам с другими IP-адресами.
Адреса, внесенные в оба списка	Разрешает обмен данными (прием) только с теми устройствами, IP-адреса которых внесены в [Разрешенные адреса] и запрещает обмен данными устройствам с другими IP-адресами. Обмен данными запрещен также для IP-адресов, внесенных в [Запрещенные адреса].

ВАЖНО!

Проверка на наличие ошибок ввода

При неправильном вводе IP-адресов доступ к аппарату из Удаленного ИП может быть невозможен. В этом случае необходимо установить для <Фильтр IPv4-адресов> или <Фильтр IPv6-адресов> значение <Выкл.>. **Фильтр IPv4-адресов** **Фильтр IPv6-адресов**

ПРИМЕЧАНИЕ

Форма ввода IP-адресов

	Описание	Пример
Ввод одного адреса	IPv4: цифры разделяются точками.	192.168.0.10
	IPv6: буквенно-цифровые символы разделяются двоеточием.	fe80::10
		IPv4:

Ввод диапазона адресов	Адреса разделяются знаком тире.	192.168.0.10-192.168.0.20 IPv6: fe80::10-fe80::20
Ввод диапазона адресов с префиксом (только для IPv6)	Введите адрес, затем косую черту и число, указывающее на длину префикса.	fe80::1234/64

Удаление IP-адреса из списка исключений

Выберите IP-адрес и щелкните [Удалить].

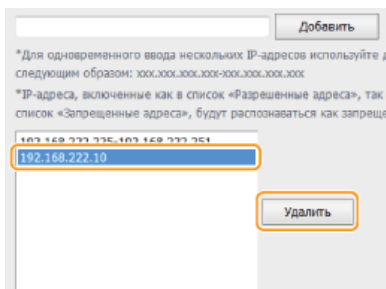

3 Щелкните [OK].

ПРИМЕЧАНИЕ

Включение или отключение параметров фильтрации IP-адресов осуществляется через <Меню> главного экрана. **▶ Фильтр IPv4-адресов** **▶ Фильтр IPv6-адресов**

ССЫЛКИ

▶ [Указание MAC-адресов по правилам брандмауэра](#)

Указание MAC-адресов по правилам брандмауэра

Можно ограничить соединения с устройствами с указанными MAC-адресами или заблокировать устройства с указанными MAC-адресами, разрешив другие способы связи. Можно указать до 10 MAC-адресов.

ВАЖНО!

Функция недоступна, если аппарат подключен к беспроводной локальной сети.

- 1 Запустите Удаленный ИП и войдите в систему в режиме администратора системы.  Запуск Удаленного ИП
- 2 Щелкните [Настройки/Регистрация].

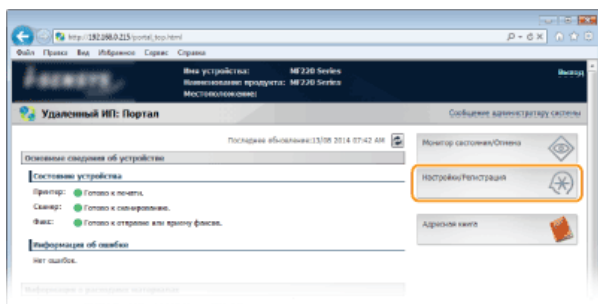

- 3 Щелкните [Настройки защиты] ▶ [Фильтр MAC-адресов].

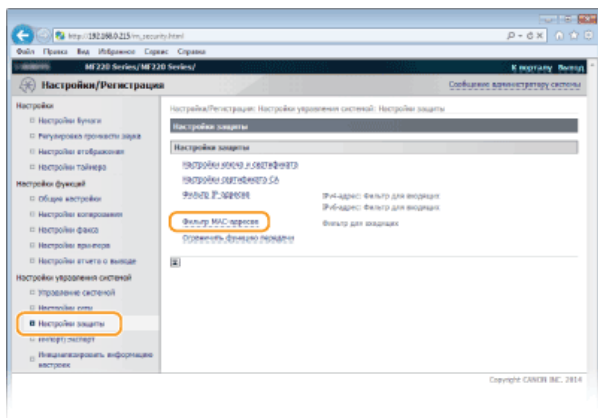

- 4 Щелкните [Изменить...].

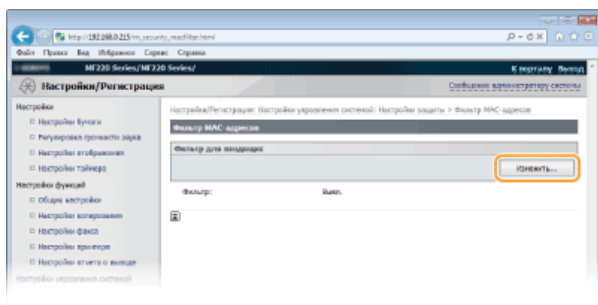

[Фильтр для входящих]

Используется для ограничения приема данных аппарата компьютером с помощью указания MAC-адресов.

- 5 Настройка параметров фильтрации пакетов.

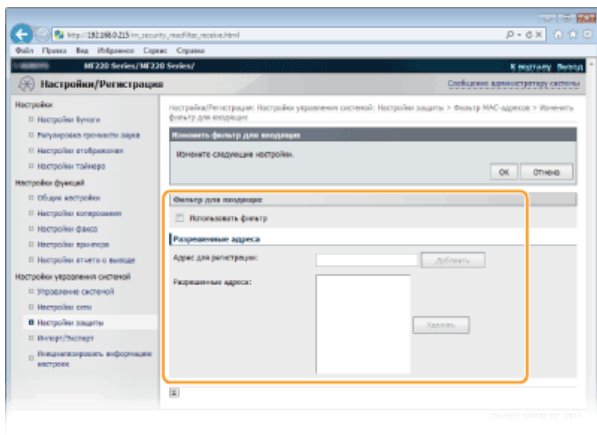

1 Установите флажок [Использовать фильтр].

- Установите этот флажок для ограничения передачи данных. Снимите флажок, чтобы отменить запрет.

2 Укажите адрес.

- Введите MAC-адрес в поле [Адрес для регистрации] и нажмите [Добавить]. Разрешает обмен данными (прием) для устройств с зарегистрированными MAC-адресами, и запрещает обмен данными для устройств с любыми другими MAC-адресами.
- Разделять адреса знаками тире или двоеточиями не требуется.

ВАЖНО!

Проверка на наличие ошибок ввода

При неправильном вводе MAC-адресов доступ к аппарату из Удаленного ИП может быть невозможен. В этом случае необходимо указать для <Фильтр MAC-адресов> значение <Выкл.>. **Фильтр MAC-адресов**

ПРИМЕЧАНИЕ

Удаление исключений для MAC-адресов

Выберите MAC-адрес и нажмите [Удалить].

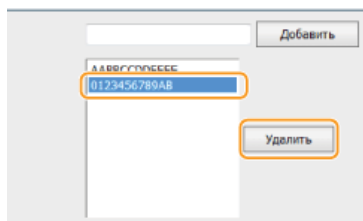

3 Щелкните [OK].

ПРИМЕЧАНИЕ

Включение или отключение параметров фильтрации IP-адресов осуществляется через <Меню> главного экрана. **Фильтр MAC-адресов**

ССЫЛКИ

- Указание IP-адресов по правилам брандмауэра

Изменение номеров портов

Порты служат конечными точками при коммуникации с другими устройствами. Как правило, для большинства протоколов используются стандартные номера портов, однако устройства, использующие эти номера, могут подвергнуться нежелательным атакам, поскольку эти номера широко известны. Чтобы усилить безопасность информации, администратор сети может изменить номера портов. При изменении номера порта необходимо сообщить новый номер всем устройствам связи, например компьютерам или серверам. Настройте параметры номера порта в зависимости от сетевого окружения.

ПРИМЕЧАНИЕ

Чтобы изменить номер порта прокси-сервера выберите **Настройки прокси**.

- 1 Коснитесь элемента **<Меню>** на главном экране.
- 2 Коснитесь элемента **<Настройки сети>**.
 - При отображении экрана с запросом ввода PIN-кода введите PIN-код с помощью цифровых клавиш, а затем нажмите **<Применить>**. **Настройка PIN-кода администратора системы**
- 3 Выберите **<Настройки TCP/IP>** ► **<Настройки номера порта>**.
- 4 Нажмите на порт для внесения изменений.

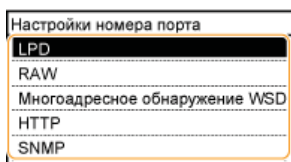

ПРИМЕЧАНИЕ

Дополнительные сведения о портах

- **<LPD>/<RAW>/<Многоадресное обнаружение WSD>** **Настройка протоколов печати и функций WSD**
- **<HTTP>** **Отключение соединения HTTP**
- **<SNMP>** **Мониторинг и контроль аппарата с помощью SNMP**

- 5 Введите номер порта с помощью цифровых клавиш и нажмите **<Применить>**.

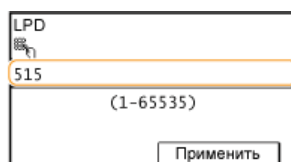

ССЫЛКИ

- **Настройка портов принтера**

Настройки прокси

Прокси (или сервер-посредник HTTP) относится к компьютеру или программе, которая осуществляет HTTP-соединение для других устройств, особенно в случаях, когда соединение устанавливается с внешними сетевыми устройствами, например при просмотре веб-сайтов. Клиентские устройства подключаются к внешней сети через сервер-посредник и не сообщаются с внешними ресурсами напрямую. Настройка прокси не только облегчает управление трафиком между домашней и внешней сетями, но и блокирует несанкционированный доступ и укрепляет антивирусные средства для большей защиты информации. При настройке прокси убедитесь, что располагаете необходимыми данными, включая IP-адрес, номер порта, имя пользователя и пароль, необходимые для аутентификации.

- 1 Запустите Удаленный ИП и войдите в систему в режиме администратора системы.  Запуск Удаленного ИП
- 2 Щелкните [Настройки/Регистрация].

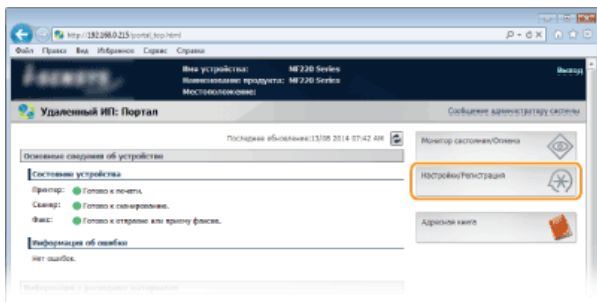

- 3 Щелкните [Настройки сети] ► [Настройки TCP/IP].

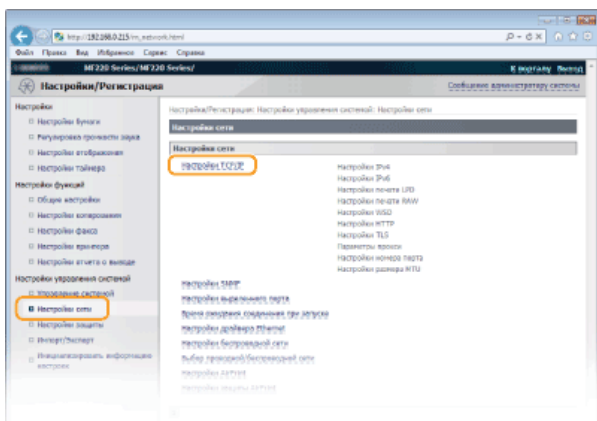

- 4 Щелкните [Изменить...] в [Параметры прокси].

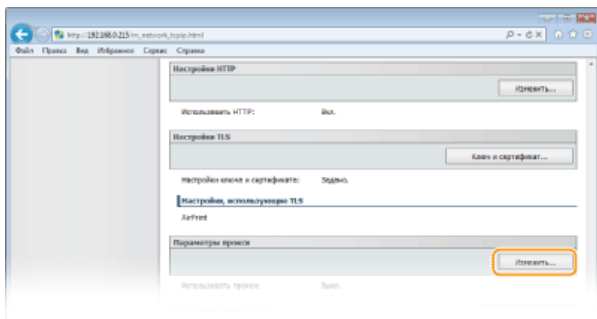

- 5 Установите флажок [Использовать прокси] и настройте необходимые параметры.

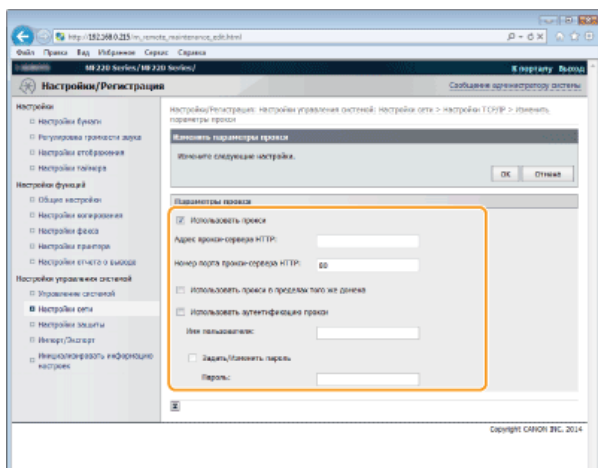

[Использовать прокси]

Установите флажок и используйте указанный сервер-посредник для подключения к HTTP-серверу.

[Адрес прокси-сервера HTTP]

Введите адрес прокси-сервера. Укажите IP-адрес или имя узла в зависимости от среды.

[Номер порта прокси-сервера HTTP]

Измените номер порта, если необходимо. Введите номер порта от 1 до 65535.

[Исп. прокси в пределах того же домена]

Установите флажок для использования прокси-сервера, указанного в том же домене.

[Использовать аутентификацию прокси]

Чтобы включить аутентификацию для прокси-сервера, установите флажок и введите имя пользователя длиной до 24 буквенно-цифровых символов в поле [Имя пользователя].

[Задать/Изменить пароль]

Чтобы настроить или изменить пароль для аутентификации прокси, если эта функция включена, установите флажок и введите новый пароль длиной до 24 буквенно-цифровых символов в поле [Пароль].

6 Щелкните [OK].

7 Перезапустите аппарат.

- Выключите аппарат и подождите как минимум 10 секунд, прежде чем включить его снова.

Ограничение функций аппарата

Некоторые функции аппарата могут использоваться редко или использоваться неправильно. В целях безопасности можно ограничить функциональность аппарата, частично или полностью выключив такие функции.

Ограничение доступа к адресной книге и функциям передачи



- ▶ Ограничение доступа к адресной книге и функциям передачи

Отключение средств связи и функции удаленного администрирования протокола HTTP



- ▶ Отключение соединения HTTP
- ▶ Отключение Удаленного ИП

Ограничение доступа к адресной книге и функциям передачи

В некоторых случаях утечку информации можно предотвратить, ограничив эл. адреса, на которые можно отправлять сообщения, и номера телефонов, на которые можно отправлять факсы, адресами и телефонами, указанными в адресной книге, либо защитив адресную книгу PIN-кодом, чтобы неавторизованные пользователи не могли добавлять и изменять записи в адресной книге. Можно также исключить возможность передачи документов получателю, для которого они не предназначены, настроив на аппарате функцию подтверждения номера факса.



Настройка PIN-кода для адресной книги



Можно установить для адресной книги PIN-код, который необходимо вводить для добавления новых или изменения существующих записей в адресной книге. Настройка PIN-кода для адресной книги может снизить риск передачи документов получателю, для которого они не предназначены, поскольку изменять записи адресной книги смогут только те пользователи, которым известен PIN-код.

1 Коснитесь элемента **<Меню>** на главном экране.

2 Коснитесь элемента **<Настройки управления системой>**.

- При отображении экрана с запросом ввода PIN-кода введите PIN-код с помощью цифровых клавиш, а затем нажмите **<Применить>**. **⦿ Настройка PIN-кода администратора системы**

3 Выберите **<Ограничить функцию передачи>** ▶ **<PIN-код адресной книги>**.

4 Задайте PIN-код для адресной книги.

- Введите семизначный номер, используя цифровые клавиши, а затем нажмите **<Применить>**.
- При появлении **<PIN-код (подтвержд.)>** снова введите PIN-код для подтверждения.



ПРИМЕЧАНИЕ

- Нельзя указать PIN-код, который состоит только из нулей, например, «00» или «0000000».
- Для отключения PIN-кода нажмите **⌫**, чтобы удалить PIN-код (текстовое поле должно оставаться пустым), а затем нажмите **<Применить>**.

ПРИМЕЧАНИЕ

В дополнение к настройке PIN-кода для адресной книги можно выполнить следующие операции для усиления безопасности информации:

- ограничение на введение новых адресатов **⦿ Ограничение круга адресатов**;
- Отключение функции факсимильной связи через ПК **⦿ Запрещение отправки факсов с ПК**

ССЫЛКИ

- ⦿ **Регистрация в адресной книге**
- ⦿ **Регистрация адресной книги с помощью Удаленного ИП**

Ограничение круга адресатов



Путем ограничения количества номеров факса, которые можно указать при отправке документов на ранее зарегистрированные номера быстрого и кодированного наборов, можно повысить степень надежности при выборе адресатов и предотвратить утечку информации пользователей. При включении этой функции пользователи не могут вводить номер или адрес адресата, используя цифровые клавиши аппарата, добавлять новые записи в адресную книгу или изменять существующие записи.

1 Коснитесь элемента **<Меню>** на главном экране.

2 Коснитесь элемента **<Настройки управления системой>**.

- При отображении экрана с запросом ввода PIN-кода введите PIN-код с помощью цифровых клавиш, а затем нажмите **<Применить>**. **Настройка PIN-кода администратора системы**

3 Выберите **<Ограничить функцию передачи>** ► **<Ограничить новых адресатов>**.

4 Коснитесь элемента **<Вкл.>**.

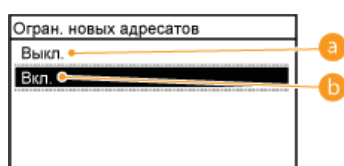

a **<Выкл.>**

Отмена ограничения на новых адресатов. Номера факса и адреса электронной почты можно указывать любым способом.

b **<Вкл.>**

Включение ограничения. Пользователи могут указывать адресатов, используя только записи адресной книги.

ВАЖНО!

Эта функция не ограничивает количество адресатов для передачи факсов с компьютера.

- Запрещение отправки факсов с ПК**

ССЫЛКИ

- Настройка PIN-кода для адресной книги**
- Отключение функции выбора ранее использованных адресатов**
- Отключение последовательной передачи**

Запрещение отправки факсов с ПК

Можно запретить отправку факсов с ПК (передача факсов с компьютера).



- 1 Коснитесь элемента **<Меню>** на главном экране.
- 2 Коснитесь элемента **<Настройки факса>**.
- 3 Выберите **<Настройки функции передачи>** ► **<Разрешить передачу с пом. драйвера факса>**.
 - При отображении экрана с запросом ввода PIN-кода введите PIN-код с помощью цифровых клавиш, а затем нажмите **<Применить>**. ► **Настройка PIN-кода администратора системы**
- 4 Коснитесь элемента **<Выкл.>**.

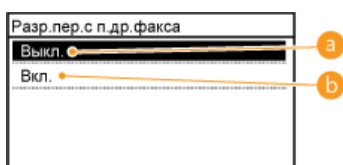

- a <Выкл.>**
Отключение отправки факсов с ПК.
- b <Вкл.>**
Включение отправки факсов с ПК.

ССЫЛКИ

- **Отправка факсов с компьютера (факсимильная связь с помощью компьютера)**
- **Настройка PIN-кода для адресной книги**
- **Ограничение круга адресатов**

Отключение функции выбора ранее использованных адресатов

Выбор использованных адресатов и параметров можно отключить в истории передач факсов.

1 Коснитесь элемента **<Меню>** на главном экране.

2 Коснитесь элемента **<Настройки управления системой>**.

- При отображении экрана с запросом ввода PIN-кода введите PIN-код с помощью цифровых клавиш, а затем нажмите **<Применить>**. **▶ Настройка PIN-кода администратора системы**

3 Выберите **<Ограничить функцию передачи>** ▶ **<Ограничить повторную отправку из журнала>**.

4 Коснитесь элемента **<Вкл.>**.

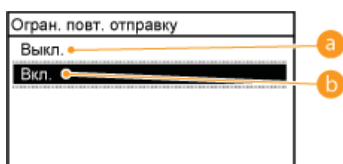

a **<Выкл.>**

Включение функции выбора ранее использованных адресатов.

b **<Вкл.>**

Выключение функции выбора ранее использованных адресатов.

ССЫЛКИ

- ▶ **Ограничение круга адресатов**
- ▶ **Отключение последовательной передачи**
- ▶ **Указание ранее использованных адресатов**

Проверка адресата перед отправкой документов

Повторный ввод номера факса поможет избежать ошибок ввода и снизить риск отправки факса на неправильный номер. При пересылке важных документов воспользуйтесь возможностями, описанными в данном разделе.

- **Отображение экрана для подтверждения номера факса**
- **Отображение адресатов в адресной книге**

Отображение экрана для подтверждения номера факса

Аппарат можно настроить так, чтобы при использовании цифровых клавиш пользователям приходилось вводить номер факса дважды. Это поможет избежать ошибок ввода и снизить риск отправки факса на неправильный номер.

- 1 Коснитесь элемента <Меню> на главном экране.**
- 2 Коснитесь элемента <Настройки факса>.**
- 3 Выберите <Настройки функции передачи> ▶ <Подтвердить введенный номер факса>.**
 - При отображении экрана с запросом ввода PIN-кода введите PIN-код с помощью цифровых клавиш, а затем нажмите <Применить>. **▫ Настройка PIN-кода администратора системы**
- 4 Коснитесь элемента <Вкл.>.**

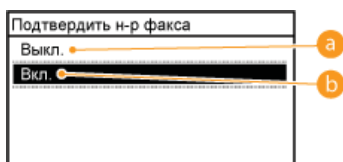

- a <Выкл.>**
Экран подтверждения номера факса не отображается.
- b <Вкл.>**
Экран для подтверждения номера факса отображается.

Отображение адресатов в адресной книге

При указании адресата с помощью кнопок быстрого набора и номеров кодированного набора необходимо запомнить, под каким номером кодированного набора зарегистрирован тот или иной адресат (группа адресатов). В противном случае документы могут попасть не в те руки. Избежать отправки данных неправильному адресату можно, настроив на аппарате функцию отображения сведений о кнопки быстрого набора или номере кодированного набора при выборе адресата до отправки документов.

- 1 Коснитесь элемента <Меню> на главном экране.**
- 2 Коснитесь элемента <Настройки управления системой>.**
 - При отображении экрана с запросом ввода PIN-кода введите PIN-код с помощью цифровых клавиш, а затем нажмите <Применить>. **▫ Настройка PIN-кода администратора системы**
- 3 Выберите <Ограничить функцию передачи> ▶ <Однокн./подтвержд. передачи код. набора>.**
- 4 Коснитесь элемента <Вкл.>.**





- a <Выкл.>**

Детали выбранной/зарегистрированной кнопки быстрого набора или номера кодированного набора не отображаются.

 **<Вкл.>**

Детали выбранной/зарегистрированной кнопки быстрого набора или номера кодированного набора отображаются.

ССЫЛКИ

-  **Регистрация адресатов**
-  **Выбор из адресной книги**
-  **Регистрация адресной книги с помощью Удаленного ИП**

Отключение последовательной передачи

Последовательная передача — это функция, позволяющая отправлять факсы нескольким адресатам подряд. При желании эту функцию можно отключить.

- 1 Коснитесь элемента **<Меню>** на главном экране.
- 2 Коснитесь элемента **<Настройки управления системой>**.
 - При отображении экрана с запросом ввода PIN-кода введите PIN-код с помощью цифровых клавиш, а затем нажмите **<Применить>**. ● **Настройка PIN-кода администратора системы**
- 3 Выберите **<Ограничить функцию передачи>** ► **<Ограничить последовательную передачу>**.
- 4 Выберите **<Подтверждение последовательной передачи>** или **<Отклонение последовательной передачи>**.

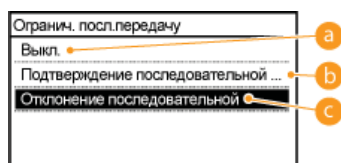

- a <Выкл.>**
Включение функции последовательной передачи.
- b <Подтверждение последовательной передачи>**
Отображение экрана подтверждения при отправке факса нескольким получателям методом последовательной передачи.
- c <Отклонение последовательной передачи>**
Выключение функции последовательной передачи.

ССЫЛКИ

- **Ограничение круга адресатов**
- **Отключение функции выбора ранее использованных адресатов**
- **Одновременная отправка факсов нескольким адресатам (последовательная передача)**

Отключение соединения HTTP

HTTP используется для установки соединения по сети, например в случае работы с аппаратом через Удаленный ИП. При использовании USB-соединения вместо соединения HTTP можно отключить HTTP, чтобы заблокировать злоумышленникам доступ к аппарату через неиспользуемый порт HTTP.

ВАЖНО!

Отключение HTTP блокирует ряд сетевых возможностей, к примеру, использование Удаленного ИП и печать с помощью службы WSD.

1 Коснитесь элемента **<Меню>** на главном экране.

2 Коснитесь элемента **<Настройки сети>**.

- При отображении экрана с запросом ввода PIN-кода введите PIN-код с помощью цифровых клавиш, а затем нажмите **<Применить>**.
- Настройка PIN-кода администратора системы**

3 Выберите **<Настройки TCP/IP>** ▶ **<Использовать HTTP>**.

4 Коснитесь элемента **<Выкл.>**.

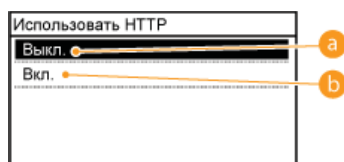

a **<Выкл.>**

Отключение соединения HTTP.

b **<Вкл.>**

Включение соединения HTTP.

ССЫЛКИ

- ▶ **Использование Удаленного ИП**
- ▶ **Изменение номеров портов**
- ▶ **Настройка протоколов печати и функций WSD**

Отключение Удаленного ИП

Удаленный ИП полезен для настройки аппарата с помощью веб-браузера на компьютере. Для использования Удаленного ИП необходимо подключить аппарат к компьютеру посредством сети. Если нет необходимости в работе удаленного ИП, его можно отключить, снизив тем самым риск удаленного сетевого управления аппаратом злоумышленниками.

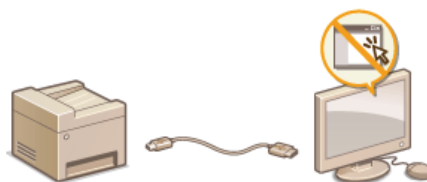

- 1 Коснитесь элемента **<Меню>** на главном экране.
- 2 Коснитесь элемента **<Настройки управления системой>**.
 - При отображении экрана с запросом ввода PIN-кода введите PIN-код с помощью цифровых клавиш, а затем нажмите **<Применить>**. **▶ Настройка PIN-кода администратора системы**
- 3 Нажмите **<Настройки удаленного ИП>** ▶ **<Исп. удаленный ИП>**.
- 4 Коснитесь элемента **<Выкл.>**.

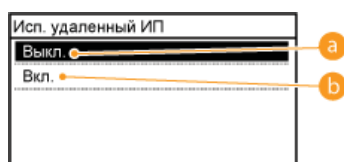

- a <Выкл.>**
Отключение Удаленного ИП.
- b <Вкл.>**
Включение Удаленного ИП.

ССЫЛКИ

- ▶ **Использование Удаленного ИП**
- ▶ **Отключение соединения HTTP**

Использование Удаленного ИП

Управляя аппаратом удаленно с помощью веб-браузера, можно просматривать очередь печати и состояние аппарата. Можно также настраивать параметры, например зарегистрировать адресную книгу. Это можно делать, не выходя из-за рабочего стола, что облегчает систему управления.

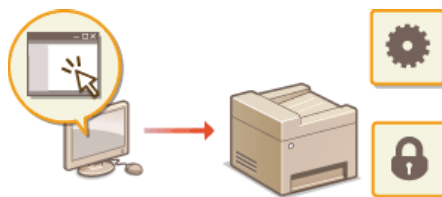

Функции Удаленного ИП

- ▶ Управление документами и проверка состояния аппарата
- ▶ Настройка параметров меню с помощью Удаленного ИП
- ▶ Сохранение/загрузка адресной книги с помощью Удаленного ИП
- ▶ Регистрация адресной книги с помощью Удаленного ИП

Основы работы с Удаленным ИП

- ▶ Запуск Удаленного ИП
- ▶ Экраны Удаленного ИП

Требования к системе

Для использования Удаленного ИП требуются следующие условия. К тому же следует включить в веб-браузере файлы Cookie.

Windows

- Windows XP/Vista/7/8/8.1
- Microsoft Internet Explorer 7.0 или более поздних версий

Macintosh

- Mac OS 10.4.9 или более поздних версий (за исключением Classic environment)
- Safari 3.2.1 или более поздних версий

Запуск Удаленного ИП

Для удаленного управления нужно ввести IP-адрес аппарата в веб-браузере и запустить Удаленный ИП. Заранее проверьте IP-адрес аппарата (🔍 **Просмотр параметров сети**). При возникновении вопросов обратитесь к администратору сети.

- 1 Запустите веб-обозреватель.
- 2 Введите в адресной строке «[http://\(IP-адрес устройства\)/](http://(IP-адрес устройства)/)», и нажмите клавишу [ENTER].

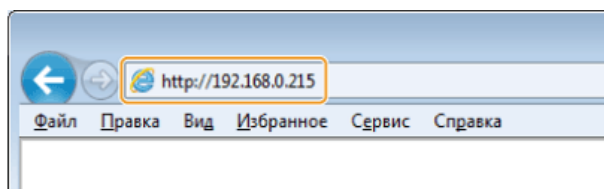

- Если вы хотите использовать адрес IPv6, добавьте его в квадратных скобках. Пример: [http://\[fe80::2e9e:fcff:fe4e:dbce\]/](http://[fe80::2e9e:fcff:fe4e:dbce]/).

ПРИМЕЧАНИЕ

Если отображается предупреждение системы безопасности

При зашифровке соединения с устройством Apple может отображаться оповещение системы безопасности (🔒 **Шифрование данных, передаваемых на печать с устройств Apple, с помощью TLS**). Если параметры сертификата или TLS не содержат ошибок, продолжите поиск по сайту.

- 3 Подключитесь к Удаленному ИП.

■ Если PIN-код администратора системы не задан

Выберите [Режим администратора системы] или [Режим пользователя].

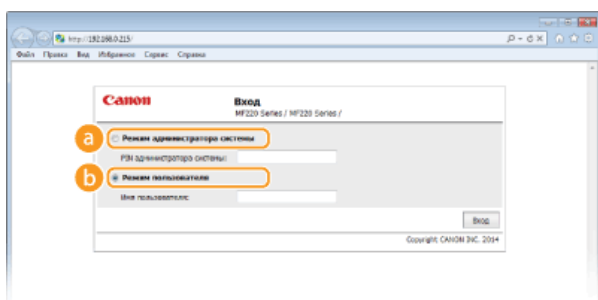

a [Режим администратора системы]

Можно выполнять все операции и задавать настройки Удаленного ИП. Если PIN-код администратора системы не задан (заводские настройки), не нужно вводить какие-либо данные.

b [Режим пользователя]

Можно проверить состояние документов или устройства и изменить некоторые параметры. Если вы хотите удалить свои документы печати, введите имя пользователя для документов в [Имя пользователя]. Имя пользователя автоматически задается документам печати, исходя из сведений о имени компьютера или имени учетной записи компьютера.

■ Если задан PIN-код администратора системы

Введите зарегистрированный PIN-код: [PIN администратора системы]. (🔑 **Настройка PIN-кода администратора системы**)

- 4 Щелкните [Вход].

- Откроется страница портала (главная страница). (🖥️ **Экраны Удаленного ИП**)

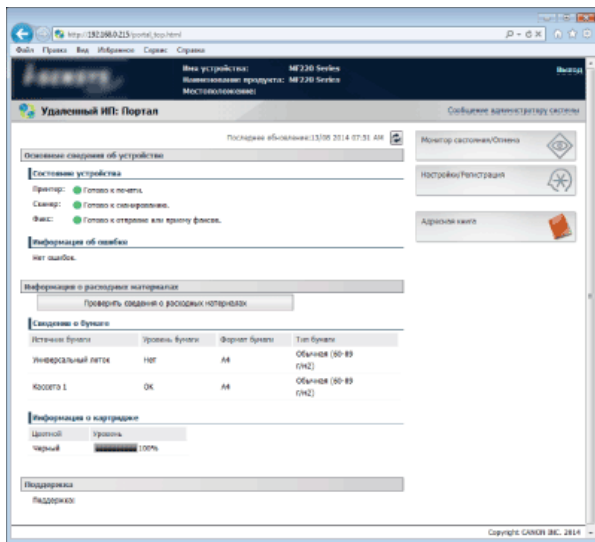

Экраны Удаленного ИП

В этом разделе описаны главные экраны Удаленного ИП.

- ▶ **Страница портала (главная страница)**
- ▶ **[Монитор состояния/Отмена] Страница**
- ▶ **[Настройки/Регистрация] Страница**
- ▶ **[Адресная книга] Страница**

Страница портала (главная страница)

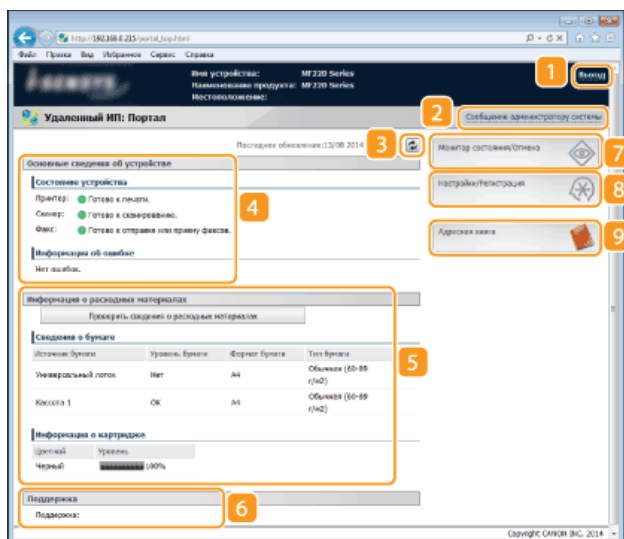

1 [Выход]

Выход из Удаленного ИП. Отобразится страница входа в систему.

2 [Сообщение администратору системы]

Отображает окно для создания письма электронной почты администратору системы, указанного на странице [Информация об администраторе системы] в пункте [Управление системой].

3 Значок «Обновить»

Обновление текущей отображаемой страницы.

4 Основные сведения об устройстве

Отображение текущего состояния и информации об ошибках аппарата. Если возникает ошибка, отображается ссылка на страницу сведений об ошибке.

5 Сведения о расходных материалах

Отображает сведения о бумаге и уровне тонера.

Щелкните [Проверить сведения о расходных материалах], чтобы отобразить экран просмотра расходных материалов.

▶ Проверка расходных материалов

6 Ссылка по поддержке

Отображение ссылки по поддержке, указанной в [Сведения об устройстве] в пункте [Управление системой].

7 [Монитор состояния/Отмена]

Отображение состояния документов для печати и журналы печати, копирования, отправки и получения документов. Можно также проверить состояние аппарата.

8 [Настройки/Регистрация]

Показывает страницу [Настройки/Регистрация]. При выполнении входа в систему в режиме администратора системы можно изменять параметры и сохранять/загружать зарегистрированные данные. ▶ **Настройка параметров меню с помощью Удаленного ИП**

9 [Адресная книга]

Отображает номера кодированного набора, зарегистрированные в адресной книге. При выполнении входа в систему в режиме администратора системы можно регистрировать/изменять адресную книгу. ▶ **Регистрация адресной книги с помощью Удаленного ИП**

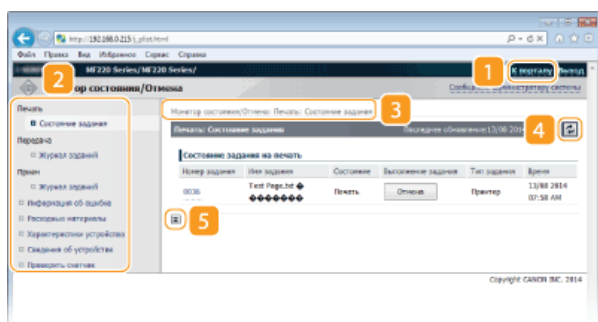

1 [К началу]

Возврат на страницу портала (главную страницу)

2 Меню

Щелкните по элементу, чтобы его содержимое отобразилось на правой странице. ► **Управление документами и проверка состояния аппарата**

3 Навигационная цепочка

Указание серии страниц, открытие которых привело к открытию текущей страницы. Можно проверить, какая страница открыта в данный момент.

4 Значок «Обновить»

Обновление текущей отображаемой страницы.

5 Значок «Наверх»

Перемещение бегунка прокрутки в верхнюю часть страницы при прокручивании ее вниз.

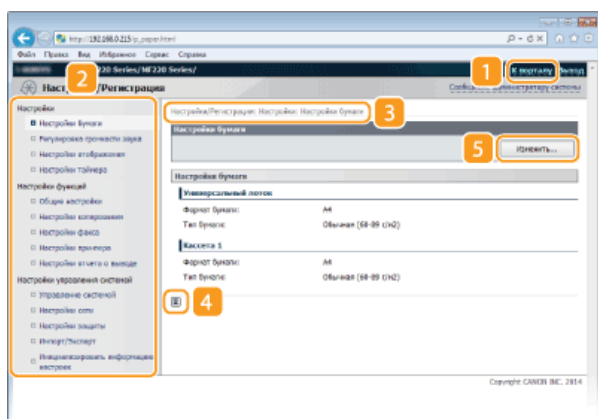

1 [К началу]

Возврат на страницу портала (главную страницу)

2 Меню

Щелкните по элементу, чтобы его содержимое отобразилось на правой странице. ► **Настройка параметров меню с помощью Удаленного ИП**

3 Навигационная цепочка

Указание серии страниц, открытие которых привело к открытию текущей страницы. Можно проверить, какая страница открыта в данный момент.

4 Значок «Наверх»

Перемещение бегунка прокрутки в верхнюю часть страницы при прокручивании ее вниз.

5 [Правка]

Допуск к регистрации и изменению параметров аппарата. ► **Настройка параметров меню с помощью Удаленного ИП**

ПРИМЕЧАНИЕ

Парам. администратора системы

- [Настройки управления системой] можно задать только при входе в систему в режиме администратора.
- При выполнении входа в систему в режиме пользователя отображается только пункт [Управление системой].

[Адресная книга] Страница

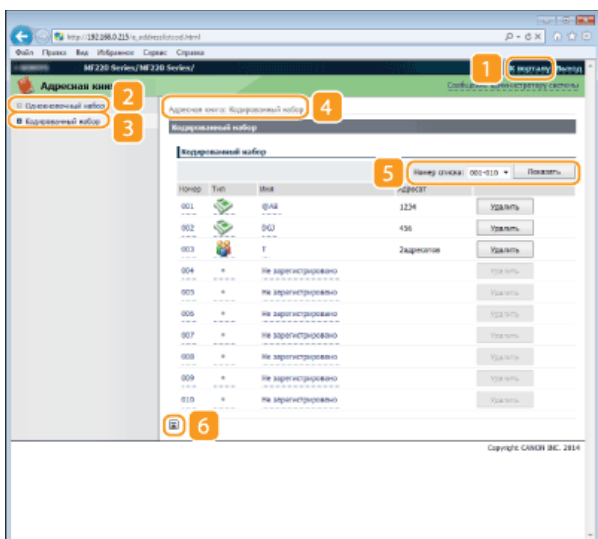

1 [К порталу]

Показывает страницу портала (главную страницу)

2 [Однокнопочный набор]

Отображение списка Однокнопочный набор. **Регистрация в адресной книге**

3 [Кодированный набор]

Отображение списка номеров кодированного набора. **Регистрация в адресной книге**

4 Навигационная цепочка

Указание серии страниц, открытие которых привело к открытию текущей страницы. Можно проверить, какая страница открыта в данный момент.

5 Номер списка

Указание диапазона кодированного набора номеров, отображенных на странице.

6 Значок «Наверх»

Перемещение бегунка прокрутки в верхнюю часть страницы при прокручивании ее вниз.

ПРИМЕЧАНИЕ

Регистрация/изменение адресной книги

При выполнении входа в систему в режиме администратора системы можно регистрировать/изменять адресную книгу.

Управление документами и проверка состояния аппарата

- ▶ Проверка состояния документов для печати
- ▶ Проверка журналов передачи факсов
- ▶ Просмотр сведений об ошибках
- ▶ Проверка расходных материалов
- ▶ Проверка максимальной скорости печати
- ▶ Проверка сведений об администраторе системы
- ▶ Проверка счетчика общего объема печати

ПРИМЕЧАНИЕ

Отображается только 255 символа имени документа. К имени файла можно добавить название приложения печати.

Проверка состояния документов для печати

Отображение списка документов, которые печатаются в данный момент или ожидают печати.



Подключитесь к Удаленному ИП (▶ **Запуск Удаленного ИП**) ▶ [Монитор состояния/Отмена] ▶ [Состояние задания]

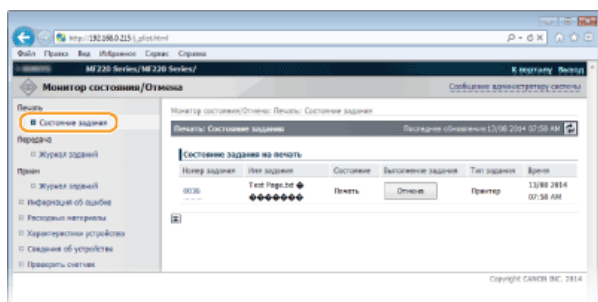

Задание печати документа можно удалить, нажав [Отмена].

ПРИМЕЧАНИЕ

- При входе в систему в режиме администратора можно просмотреть список всех документов, которые печатаются в данный момент или ожидают печати.
- При выполнении входа в систему в режиме пользователя и вводе своего имени пользователя имя пользователя отображается только для документов этого пользователя.
- Нажмите номера [Номер задания] документов, обработка которых приостановлена, для просмотра дополнительных сведений. Можно просмотреть имя пользователя и количество страниц печатаемого документа.

Проверка журналов передачи факсов

Отображение до 50 журналов с историей отправленных и полученных факсов.



Подключитесь к Удаленному ИП (▶ **Запуск Удаленного ИП**) ▶ [Монитор состояния/Отмена] ▶ [Журнал заданий]

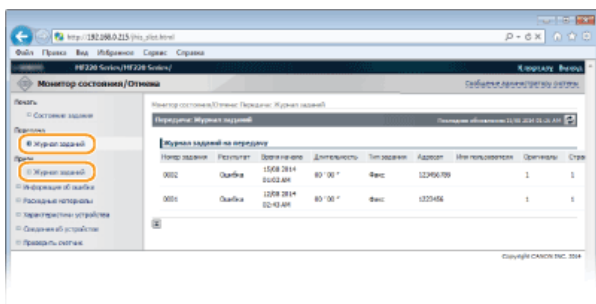

Просмотр сведений об ошибках

При появлении ошибки щелкните сообщение, показанное в [Информация об ошибке] на странице портала (главная страница), — отобразится эта страница. **Страница портала (главная страница)**



Подключитесь к Удаленному ИП (**Запуск Удаленного ИП**) ▶ [Монитор состояния/Отмена] ▶ [Информация об ошибке]

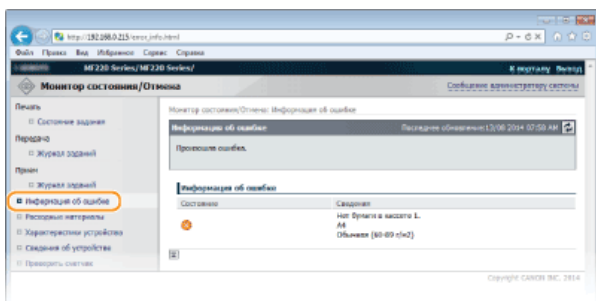

Проверка расходных материалов

Отображение формата и типа бумаги для источника бумаги, серийного номера картриджа с тонером и других сведений.



Подключитесь к Удаленному ИП (**Запуск Удаленного ИП**) ▶ [Монитор состояния/Отмена] ▶ [Расходные материалы]

Для отображения экрана проверки расходных материалов можно также нажать кнопку [Проверить сведения о расходных материалах] на странице портала (главной странице).

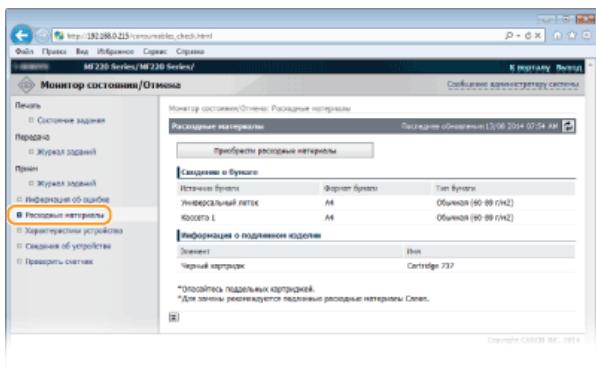

Нажмите кнопку [Приобрести расходные материалы], чтобы отобразить страницу покупок расходных материалов.

ПРИМЕЧАНИЕ

Для отображения [Приобрести расходные материалы]

Установите параметр <Показ. кнопку приобр. расх. матер. (УИП)> на значение <Вкл.> через дисплей. **Настройки управления системой**

Проверка максимальной скорости печати

Отображение максимальной скорости печати.



Подключитесь к Удаленному ИП (**▶ Запуск Удаленного ИП**) ▶ [Монитор состояния/Отмена] ▶ [Характеристики устройства]

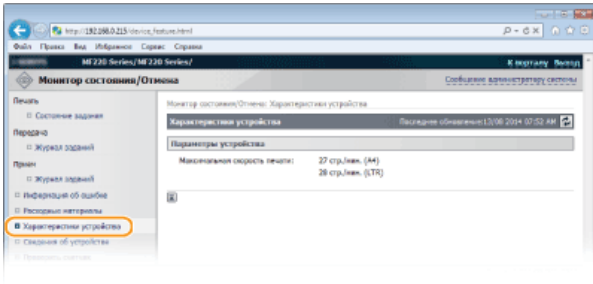

Проверка сведений об администраторе системы

Отображение сведений об аппарате и администраторе системы. Эти сведения можно найти в [Управление системой] на странице [Настройки/Регистрация]. **▶ Настройки управления системой**



Подключитесь к Удаленному ИП (**▶ Запуск Удаленного ИП**) ▶ [Монитор состояния/Отмена] ▶ [Сведения об устройстве]

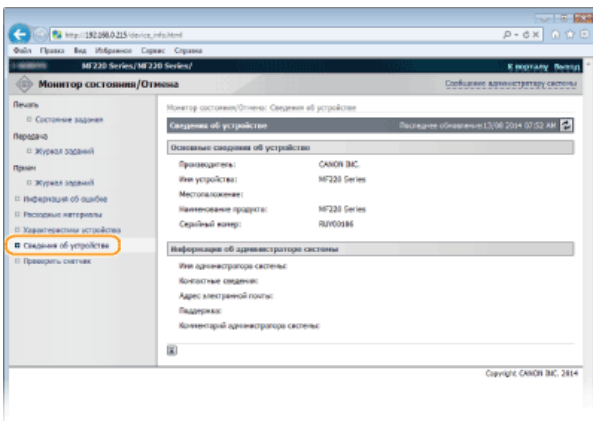

Проверка счетчика общего объема печати

Отображается общее число страниц, напечатанных с использованием функций печати, копирования и факса.



Подключитесь к Удаленному ИП (**▶ Запуск Удаленного ИП**) ▶ [Монитор состояния/Отмена] ▶ [Проверить счетчик]

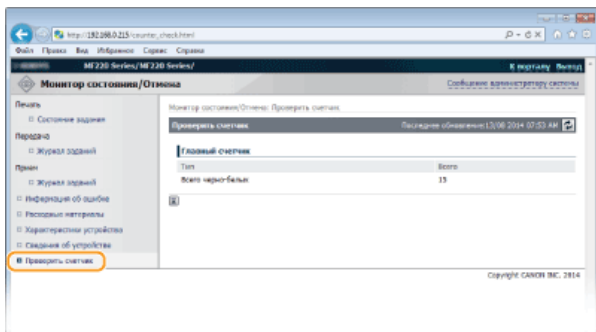

ССЫЛКИ

Экраны Удаленного ИП

Настройка параметров меню с помощью Удаленного ИП

С помощью Удаленного ИП можно изменять различные настройки аппарата. Большинство параметров можно также и на самом аппарате, однако существует ряд параметров, которые можно настроить только с помощью Удаленного ИП.

ПРИМЕЧАНИЕ

Параметры можно изменять только после входа в систему в режиме администратора системы.

1 Запустите Удаленный ИП.  Запуск Удаленного ИП



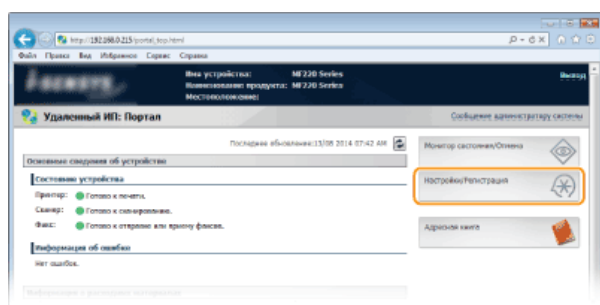

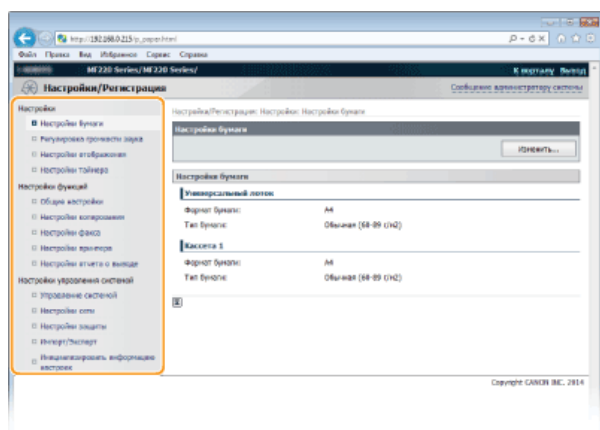

2 Щелкните [Настройки/Регистрация].



3 Выберите пункт меню, который необходимо настроить.



 Подробная информация о настройках меню представлена в следующем разделе

Элементы меню	Объекты ссылок
Настройки	
Настройки бумаги	 Определение формата и типа бумаги
Регулировка громкости звука/ Настройки отображения	 Настройки
Настройки таймера	 Настройки таймера
Настройки функций	
Общие настройки	 Общие настройки (MF229dw / MF226dn)
Настройки копирования	 Настройки копирования
Настройки факса	 Настройки факса
Настройки принтера	 Настройки принтера

Настройки отчета о выводе	▶ Печать отчетов и списков
Настройки управления системой	
Управление системой	▶ Настройки управления системой
Настройки сети	▶ Сеть
Настройки защиты	▶ Безопасность
Импорт/Экспорт	▶ Сохранение/загрузка адресной книги с помощью Удаленного ИП
Инициализировать информацию настроек	▶ Инициализация меню

ССЫЛКИ

[▶ Экраны Удаленного ИП](#)

Сохранение/загрузка адресной книги с помощью Удаленного ИП

Данные адресной книги, зарегистрированные на аппарате, можно сохранить на компьютере (функция экспорта). Данные, сохраненные на компьютере, можно зарегистрировать в аппарате (импорт). Адресатов можно скопировать в адресную книгу на нескольких аппаратах.* Для этого нужно войти в систему в режиме администратора.

* Возможность импорта адресной книги на другой аппарат зависит от модели.

➤ **Экспорт данных адресной книги**

➤ **Загрузка данных адресной книги**

ВАЖНО!

Не выключайте аппарат до завершения импорта или экспорта.

Для завершения процесса может потребоваться несколько минут. Выключение аппарата во время процесса импорта/экспорта может привести к повреждению данных или аппарата.

Не используйте аппарат во время экспорта/импорта.

Перед экспортом/импортом убедитесь, что ни один документ не находится в процессе печати.

Экспорт данных адресной книги

- 1 Запустите Удаленный ИП и войдите в систему в режиме администратора системы. ➤ **Запуск Удаленного ИП**
- 2 Щелкните [Настройки/Регистрация].

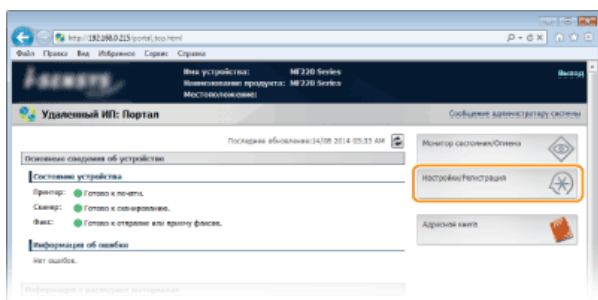

- 3 Щелкните [Импорт/Экспорт] ▶ [Экспорт].

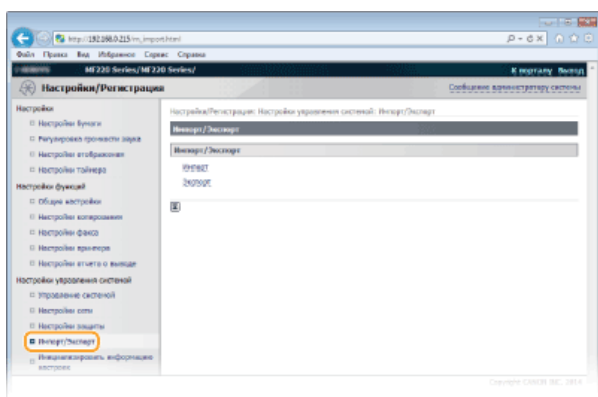

- Если отображается приглашение ввести PIN-код адресной книги, введите [PIN] и нажмите кнопку [OK]. ➤ **Настройка PIN-кода для адресной книги**

- 4 Щелкните [Начать экспорт].

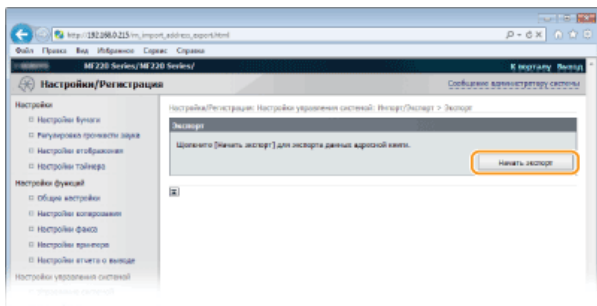

- 5** Следуйте инструкциям на экране, чтобы указать место сохранения экспортированной адресной книги.
- Адресная книга сохранена.

ВАЖНО!

Не используйте аппарат до завершения операции.

Во время процесса экспорта экран не меняется. Не запускайте функцию Удаленного ИП, пока в нижней части экрана не отобразится сообщение [The (file name) download has completed.] (Загрузка файла (имя файла) завершена.).

Загрузка данных адресной книги

ВАЖНО!

При загрузке данных адресной книги текущие зарегистрированные данные адресной книги будут перезаписаны.

- 1** Запустите Удаленный ИП и войдите в систему в режиме администратора системы. Запуск Удаленного ИП
- 2** Щелкните [Настройки/Регистрация].

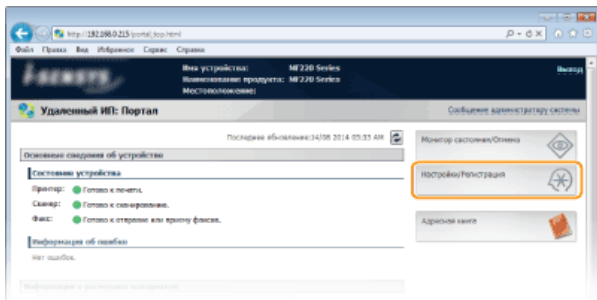

- 3** Щелкните [Импорт/Экспорт] ▶ [Импорт].

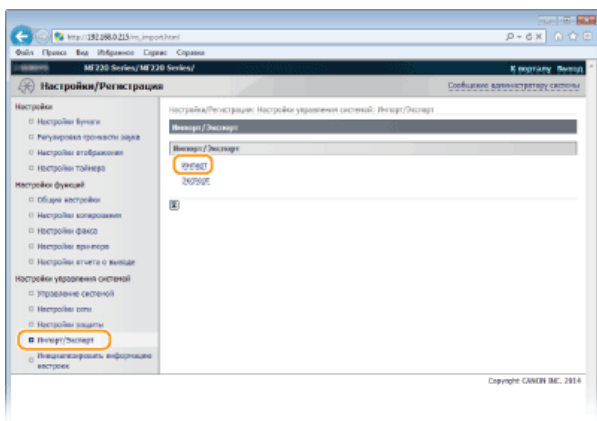

- Если отображается приглашение ввести PIN-код адресной книги, введите [PIN] и нажмите кнопку [OK]. **Настройка PIN-кода для адресной книги**

4 Укажите файл адресной книги, который необходимо импортировать, и нажмите [Начать импорт].

- Чтобы указать файл, который необходимо импортировать, щелкните [Обзор...] и выберите нужный файл, либо введите путь к нему в поле [Путь к файлу] (имя этого файла и место его хранения).

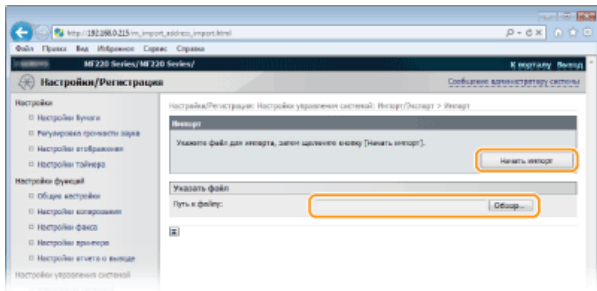

5 Щелкните [OK].

- Указанные данные адресной книги будут импортированы на аппарат.

ССЫЛКИ

- ▶ **Экраны Удаленного ИП**
- ▶ **Регистрация адресной книги с помощью Удаленного ИП**
- ▶ **Регистрация в адресной книге**
- ▶ **Список адресной книги**

Регистрация адресной книги с помощью Удаленного ИП

Используя компьютер, можно зарегистрировать/редактировать адресную книгу аппарата.

ПРИМЕЧАНИЕ

Параметры можно изменять только после входа в систему в режиме администратора системы.

1 Запустите Удаленный ИП. ▶ Запуск Удаленного ИП

2 Щелкните [Адресная книга].

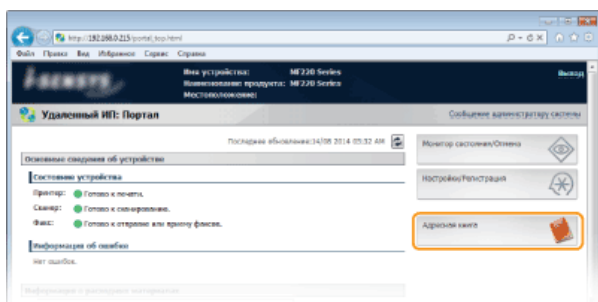

ПРИМЕЧАНИЕ

При отображении страницы ввода PIN-кода

Адресная книга защищена PIN-кодом. Введите PIN-код [PIN] и нажмите [OK].

3 Щелкните [Кодированный набор].

- Адресатов также можно привязать к кнопкам быстрого набора. В этом случае щелкните [Однокнопочный набор] вместо [Кодированный набор]. ▶ Регистрация в адресной книге

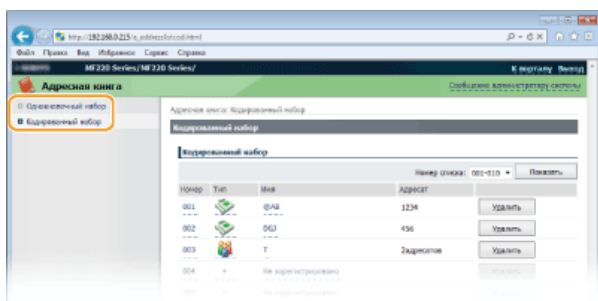

4 Щелкните текстовую ссылку под [Номер], [Тип] или [Имя] для пункта с именем «Не зарегистрир».

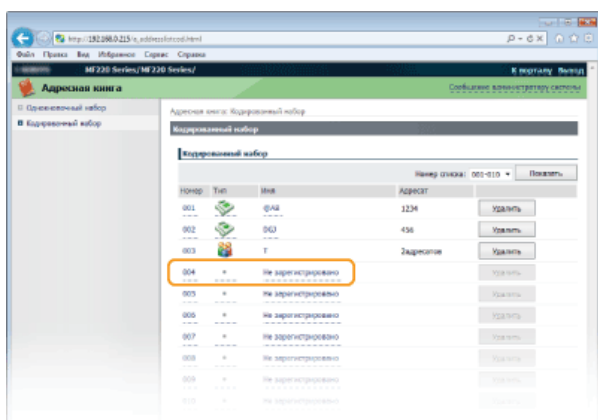

ПРИМЕЧАНИЕ

- Редактировать зарегистрированный пункт можно нажатием соответствующего поля [Номер], [Тип] или [Имя].
- Удалить зарегистрированный пункт можно нажатием соответствующей ему кнопки [Удалить].

5 Выберите [Тип адресата для регистрации] и щелкните [ОК].

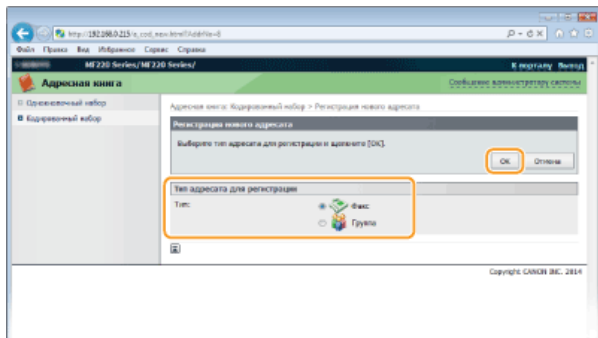

6 Укажите необходимые параметры и нажмите [ОК].

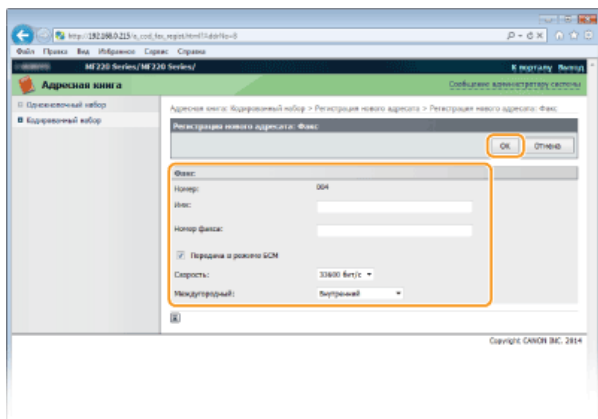

ССЫЛКИ

- ▶ Экраны Удаленного ИП
- ▶ Сохранение/загрузка адресной книги с помощью Удаленного ИП
- ▶ Список адресной книги

Список меню настройки

У данного аппарата есть множество параметров. Каждый из указанных параметров можно при необходимости изменить. Доступ к данным параметрам осуществляется через <Меню> главного экрана.

СОВЕТЫ

Для просмотра текущих настроек можно напечатать меню настроек в виде списка:

- ▶ **Список пользовательских данных**

Настройки сети

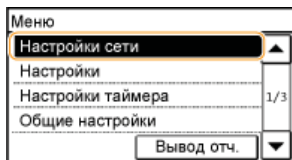

Для всех настроек сети указано краткое описание. Настройки по умолчанию отмечены крестиком (+).

ПРИМЕЧАНИЕ

При отображении экрана ввода PIN-кода

Введите PIN-код с помощью цифровых клавиш и нажмите <Применить>. **Настройка PIN-кода администратора системы**

Символы звездочки (*)

Настройки, помеченные символом звездочки (*), используются только для моделей MF229dw / MF217w.

- ▶ Выбор проводной/беспроводной сети
- ▶ Настройки беспроводной сети
- ▶ Настройки TCP/IP
- ▶ Настройки SNMP
- ▶ Настройки выделенного порта
- ▶ Время ожидания соединения при запуске
- ▶ Настройки драйвера Ethernet
- ▶ Инициализация настроек сети

Выбор проводной/беспроводной сети *

При смене беспроводного подключения аппарата по локальной сети на проводное нужно указать данный параметр. При этом при переходе с проводного подключения на беспроводное параметр указывать не требуется (переключиться можно в следующем разделе <Настройки беспроводной сети>). **Выбор проводной или беспроводной локальной сети (MF229dw / MF217w)**

Проводная сеть⁺
Беспроводная сеть

Настройки беспроводной сети *

Укажите настройки для подключения аппарата к беспроводной локальной сети. Также можно просмотреть текущие настройки или задать параметры энергосбережения. См. «Начало работы» **Руководства, входящие в комплект поставки устройства.**

Режим нажатия кнопки WPS

Выберите автоматическую настройку подключения к беспроводной сети с помощью кнопки на беспроводном маршрутизаторе WPS. **Настройка подключения с помощью функции WPS (режим нажатия кнопки)**

Режим PIN-кода WPS

Выберите для беспроводного маршрутизатора WPS настройку подключения беспроводной сети по PIN-коду. **Настройка подключения с помощью функции WPS (режим PIN-кода)**

Настройки SSID

Выберите настройку подключения к беспроводной сети путем ввода данных вручную, включая SSID или ключ сети, с помощью панели управления.

Выбор точки доступа

Беспроводные маршрутизаторы, подключенные к аппарату, находятся автоматически, поэтому их можно выбрать из списка. Необходимо вручную ввести ключ сети (WEP или PSK). **Настройка подключения путем выбора беспроводного маршрутизатора**

Ввод вручную

Выберите настройку подключения к беспроводной сети путем указания SSID вручную. С помощью этого метода можно задать детальные настройки проверки подлинности и шифрования. **Настройка подключения путем детального задания параметров**

Настройки защиты

Нет
WEP
Открытая система†
Выбор ключа WEP: 1/2/3/4
Изменить ключ WEP
Общий ключ
Выбор ключа WEP: 1/2/3/4
Изменить ключ WEP
WPA/WPA2-PSK
Авто†
AES-CCMP

Режим экономии энергии

Укажите, будет ли аппарат переходить в спящий режим по сигналу, излучаемому беспроводным маршрутизатором.

Выкл.†
Вкл.



<Меню> ▶ <Настройки сети> ▶ <Настройки беспроводной сети> ▶ Прочтите отображаемое сообщение ▶
<Режим экономии энергии> ▶ Выберите <Выкл.> или <Вкл.> ▶ 

Информация о беспроводной сети

Выберите просмотр текущих настроек подключения к беспроводной локальной сети. **Просмотр параметров сети**

MAC-адрес
Состояние беспроводной сети
Информация о посл. ошибке
Канал
Настройки SSID
Настройки защиты
Режим экономии энергии

Настройки TCP/IP

Укажите настройки TCP/IP для аппарата (например, настройки IP-адреса).

Настройки IPv4

Укажите настройки IPv4 для аппарата.

Настройки IP-адреса

Настройте IP-адрес, который будет использоваться для идентификации таких устройств, как компьютеры или принтеры, в сети TCP/IP. **Настройка адреса IPv4**

Автоматич. получение†

Выбор протокола
Выкл.
DHCP†
BOOTP
RARP
Авто IP
Выкл.

Вкл. †

Получить вручную

IP-адрес: 0.0.0.0

Маска подсети: 0.0.0.0

Адрес шлюза: 0.0.0.0

Проверить настройки

Автоматическое получение

IP-адрес

Маска подсети

Адрес шлюза

Команда PING

Задайте проверку подключения аппарата к компьютеру в сети. [▶ Проверка сетевого подключения](#)

Настройки DNS

Задайте настройки службы доменных имен (DNS), которая предоставляет имя узла для разрешения IP-адресов.

▶ Настройка DNS

Настройки сервера DNS

Первичный сервер DNS: 0.0.0.0

Вторичный сервер DNS: 0.0.0.0

Настр. имени хоста DNS/имени домена

Имя хоста

Имя домена

Настройки динам. обновления DNS

Выкл. †

Вкл.

Интервал динамического обновления DNS

0—24 †—48 (ч.)

Настройки mDNS

Задайте настройки для использования функций DNS без DNS-серверов. [▶ Настройка DNS](#)

Выкл.

Вкл. †

Имя mDNS

Настройки DHCP

Укажите, следует ли получать имя узла и использовать функции динамического обновления с помощью параметров DHCP, если DHCP включен. [▶ Настройка DNS](#)

Получить имя хоста

Выкл.

Вкл. †

Динамическое обновление DNS

Выкл. †

Вкл.

Настройки IPv6

Укажите настройки IPv6 для аппарата.

Использовать IPv6

Разрешение и запрет использования IPv6 для аппарата. Также можно просмотреть текущие настройки. [▶ Настройка адресов IPv6](#)

Выкл. †

Вкл.

Проверить настройки

Настр. адр. без учета состояния

Разрешение и запрет использования адресов без учета состояния. [▶ Настройка адресов IPv6](#)

Выкл.

Вкл. †

Проверить настройки

Использовать DHCPv6

Разрешение и запрет использования адреса с учетом состояния, получаемого по DHCPv6. [▶ Настройка адресов IPv6](#)

Выкл. †

Вкл.

Проверить настройки

Адрес с учетом состояния
Длина префикса

Настройки DNS

Задайте настройки службы доменных имен (DNS), которая предоставляет имя узла для разрешения IP-адресов.

🔘 **Настройка DNS**

Настр. имени хоста DNS/имени домена

Исп. хост/домен IPv4

Выкл.

Имя хоста

Имя домена

Вкл. †

Настройки динам. обновления DNS

Выкл. †

Вкл.

Регистрация адреса вручную

Выкл. †

Вкл.

Регистрация адреса с учетом состояния

Выкл. †

Вкл.

Регистрация адреса без учета состояния

Выкл. †

Вкл.

Интервал динамического обновления DNS

0—24 †—48 (ч.)

Настройки mDNS

Задайте настройки для использования функций DNS без DNS-серверов. 🔘 **Настройка DNS**

Выкл.

Вкл. †

Исп. имя IPv4 для mDNS

Выкл.

Имя mDNS

Вкл. †

Настройки печати LPD

Разрешение или запрет использования LPD (протокол печати, который можно использовать для любой аппаратной платформы или операционной системы). 🔘 **Настройка протоколов печати и функций WSD**

Выкл.

Вкл. †

Настройки печати RAW

Разрешение или запрет использования протокола печати Windows RAW. 🔘 **Настройка протоколов печати и функций WSD**

Выкл.

Вкл. †

Настройки WSD

Включите или отключите функцию автоматического поиска и сбора информации для принтера или сканера посредством протокола WSD, доступного в Windows Vista/7/8/8.1/Server 2008/Server 2008 R2/Server 2012/Server 2012 R2. 🔘 **Настройка протоколов печати и функций WSD**

Настройки печати WSD

Использовать печать WSD

Выкл.

Вкл. †

Использовать обзор WSD

Выкл.

Вкл. †

Настройки сканирования WSD

Использовать сканирование WSD

Выкл. †

Вкл.

Исп.скан. с компьютера

Выкл. †

Вкл.

Использовать многоадресное обнаружение

Выкл.

Вкл. †

Использовать HTTP

Включите или отключите протокол HTTP, необходимый для обмена данными с компьютером, например, при использовании Удаленного ИП или печати с использованием WSD.  **Отключение соединения HTTP**

Выкл.

Вкл. †

Настройки номера порта

Измените номера портов для протоколов в соответствии со свойствами сетевой среды.  **Изменение номеров портов**

LPD

1—515 †—65 535

RAW

1—9 100 †—65 535

Многоадресное обнаружение WSD

1—3 702 †—65 535

HTTP

1—80 †—65 535

SNMP

1—161 †—65 535

Размер MTU

Выберите максимальный размер пакетов, отправляемых или получаемых аппаратом.  **Изменение максимального блока передачи**

1300

1400

1500 †

Настройки SNMP

Задайте настройки для мониторинга и управления аппаратом с компьютера под управлением программного обеспечения, совместимого с SNMP.  **Мониторинг и контроль аппарата с помощью SNMP**

Настройки SNMPv1

Запрет и разрешение использования SNMPv1. При включении SNMPv1 необходимо указать имя сообщества и права доступа к объектам базы данных MIB.

Выкл.

Вкл. †

Настройки имени сообщества 1

Выкл.

Вкл. †

Настройки имени сообщества 2

Выкл. †

Вкл.

Настройки специального сообщества

Выкл.

Вкл. †



<Меню> ▶ <Настройки сети> ▶ <Настройки SNMP> ▶ <Настройки SNMPv1> ▶ Выберите <Выкл.> или <Вкл.> ▶ Укажите параметры, если выбрана функция <Вкл.> ▶

Получить сведения об управлении принтером с хоста

Разрешение или запрет мониторинга данных об управлении принтером на компьютере под управлением ПО, совместимого с SNMP, подключенного к сети.

Выкл.
Вкл.



<Меню> ▶ <Настройки сети> ▶ <Настройки SNMP> ▶ <Получить сведения об управлении принтером с хоста> ▶ Выберите <Выкл.> или <Вкл.> ▶

Настройки выделенного порта

Разрешение или запрет использования выделенного порта. Выделенный порт используется для печати, факсимильной связи или сканирования документов с помощью MF Toolbox, а также для просмотра или указания настроек аппарата по сети.

Выкл.
Вкл.



<Меню> ▶ <Настройки сети> ▶ <Настройки выделенного порта> ▶ Выберите <Выкл.> или <Вкл.> ▶

Время ожидания соединения при запуске

Задайте время ожидания для подключения к сети. Выберите настройку с учетом особенностей сетевой среды. **Настройка времени ожидания при подключении к сети**

0+—300 (сек.)

Настройки драйвера Ethernet

Выберите режим связи (полудуплексная/дуплексная) и тип Ethernet (10BASE-T/100BASE-TX). Также можно просмотреть MAC-адрес аппарата.

Автоопред.

Выберите автоматическое обнаружение режима связи и типа Ethernet или задайте эти параметры вручную. **Настройка параметров Ethernet**

Выкл.

Режим связи
Полудуплекс†
Полный дуплекс
Тип Ethernet
10BASE-T†
100BASE-TX

Вкл.†

MAC-адрес

Проверьте MAC-адрес аппарата, являющийся уникальным номером для каждого устройства, участвующего в обмене данными.

🔍 Просмотр MAC-адреса

Инициализация настроек сети

Выберите восстановление значений параметров сети по умолчанию. **🔍 Инициализация настроек управл. системой**

Настройки

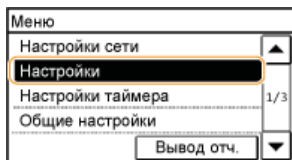

Для всех настроек громкости и отображения указано краткое описание. Настройки по умолчанию отмечены крестиком (+).

ПРИМЕЧАНИЕ

При отображении экрана ввода PIN-кода

Введите номер с помощью цифровых клавиш и нажмите <Применить>. **Настройка PIN-кода администратора системы**

Символы звездочки (*)

Для параметров, отмеченных символом звездочки (*), предусмотрены различные значения по умолчанию в зависимости от страны или региона.

- ▶ Регулировка громкости звука
- ▶ Настройки отображения

Регулировка громкости звука

Отрегулируйте громкость звукового оповещения аппарат о нажатии клавиши на панели управления или при замятии бумаги.

- ▶ **Настройка громкости**

Сигнал факса

Укажите, звучит ли тональный сигнал при отправке факса. Можно также отрегулировать громкость сигнала.

0—1+—5

Сигнал звонка

Укажите, будет ли аппарат издавать звуковой сигнал при приеме факса. Можно также отрегулировать громкость сигнала.

0—1+—5

Сигнал завершения передачи

Укажите, будет ли аппарат издавать звуковой сигнал при отправке факса. Можно также отрегулировать громкость сигнала.

0—1+—5

Только при возн.ошибки
 Выкл. +
 Вкл.

Сигнал завершения приема

Укажите, будет ли аппарат издавать звуковой сигнал при приеме факса. Можно также отрегулировать громкость сигнала.

0—1+—5

Только при возн.ошибки
 Выкл. +
 Вкл.

Сигнал завершения сканирования

Укажите, будет ли звучать сигнал по завершении сканирования факсимильных документов. Можно также отрегулировать громкость сигнала.

0—1†—5

Только при возн.ошибки

Выкл.†
Вкл.

Сигнал ввода

Укажите, должен ли звучать сигнал при нажатии клавиши на панели управления.

Выкл.
Вкл.†

Сигнал недействительного ввода

Укажите, звучит ли сигнал при вводе недопустимых настроек (например, если пользователь пытается ввести недоступное числовое значение параметра).

Выкл.†
Вкл.

Сигнал предупреждения

Укажите, звучит ли сигнал при возникновении, например, замятия бумаги или ошибки.

Выкл.
Вкл.†

Сигнал завершения задания

Укажите, будет ли звучать сигнал по завершении копирования или сканирования.

Выкл.
Вкл.†

Сигнал режима Энергосбережение

Укажите звучит ли сигнал при переходе или выходе аппарата из спящего режима.

Выкл.†
Вкл.

Сигнал обнаруж. оригинала в устр. подачи

Укажите, должен ли звучать сигнал при загрузке оригинала в податчик.

Выкл.
Вкл.†

Настройки отображения

Экран по умолч. после запуска/восстан.

По умолчанию главный экран отображается сразу после включения устройства или при выполнении функции автоматической перезагрузки. Укажите параметр для изменения экрана по умолчанию и отображения главного экрана для другой функции.

Главный†
Копирование



<Меню> ► <Настройки> ► <Настройки отображения> ► <Экран по умолч. после запуска/восстан.> ►
Выбери функция для отображения необходимого экрана ►

Настройки отображ. кнопки главн. экрана

Измените порядок отображения кнопок на главном экране. **Настройка экрана <Главный>**



<Меню> ► <Настройки> ► <Настройки отображения> ► <Настройки отображ. кнопки главн. экрана> ►
Выберите <Задать порядок отображения> или <Вставить и удалить пустое> ► Измените параметры
отображения ►

Контрастность

Отрегулируйте яркость дисплея в соответствии с местоположением аппарата.

Пять уровней



<Меню> ► <Настройки> ► <Настройки отображения> ► <Контрастность> ► Используйте <->/<+> для
настройки яркости ► <Применить> ►

Инверсия цветов экрана

Выберите <Вкл.>, чтобы инвертировать цвета дисплея. Выберите <Вкл.>, если дисплей плохо виден даже после регулировки яркости в <Контрастность>.

Выкл.[†]
Вкл.



<Меню> ► <Настройки> ► <Настройки отображения> ► <Инверсия цветов экрана> ► Выберите <Вкл.>
или <Выкл.> ►

Переключение ввода в миллиметрах/дюймах

Выберите единицу измерения.

Миллиметры[†]
Дюймы



<Меню> ► <Настройки> ► <Настройки отображения> ► <Переключение ввода в миллиметрах/дюймах> ►
Выберите <Миллиметры> или <Дюймы> ►

Уведомл. о чистке области скан.оригинала

Если данная функция установлена на <Вкл.>, при наличии пыли или загрязнений на сканируемой поверхности оригинала отображается соответствующее сообщение.

Выкл.
Вкл.†



<Меню> ► <Настройки> ► <Настройки отображения> ► <Уведомл. о чистке области скан.оригинала> ►
Выберите <Вкл.> или <Выкл.> ►

Время отображения сообщения

Задайте интервал попеременного отображения сообщений (в секундах).

1–2†–5 (сек.)



<Меню> ► <Настройки> ► <Настройки отображения> ► <Время отображения сообщения> ► Задайте число
в качестве интервала ► <Применить> ►

Скорость прокрутки

Настройте скорость прокрутки экрана, выбрав один из трех уровней.

Медленная
Стандартный†
Быстрая



<Меню> ► <Настройки> ► <Настройки отображения> ► <Скорость прокрутки> ► Выберите скорость ►

Перемещение курсора

Настройте перемещение курсора после ввода символа на экране. Выберите <Авто> для автоматического перемещения курсора в область справа от введенного символа. Выберите <Вручную>, чтобы вручную переместить курсор вправо от введенного символа.

Авто†



<Меню> ▶ <Настройки> ▶ <Настройки отображения> ▶ <Перемещение курсора> ▶ Выберите <Авто> или <Вручную> ▶

Язык*

Выберите язык интерфейса для отображения данных на дисплее, отчетов и списков.

Arabic, Bulgarian, Catalan, Croatian, Czech, Danish, Dutch, English†, Estonian, Finnish, French, German, Greek, Hungarian, Italian, Latvian, Lithuanian, Norwegian, Polish, Portuguese, Romanian, Russian, Slovak, Slovene, Spanish, Swedish, Turkish



<Меню> ▶ <Настройки> ▶ <Настройки отображения> ▶ <Язык> ▶ Выберите язык ▶

Язык удаленного ИП*

Выберите язык для отображения экранов Удаленного ИП.

Czech, Danish, Dutch, English†, Finnish, French, German, Hungarian, Italian, Norwegian, Polish, Portuguese, Russian, Spanish, Swedish, Turkish



<Меню> ▶ <Настройки> ▶ <Настройки отображения> ▶ <Язык удаленного ИП> ▶ Выберите язык ▶

Настройки таймера

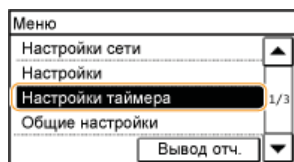

Для всех настроек таймера указано краткое описание. Настройки по умолчанию отмечены крестиком (*).

ПРИМЕЧАНИЕ

Символы звездочки (*)

Для параметров, отмеченных символом звездочки (*), предусмотрены различные значения по умолчанию в зависимости от страны или региона.

- ▶ **Время тихого режима**
- ▶ **Настройки даты/времени**
- ▶ **Вр. авт. пер. в спящ. реж**
- ▶ **Время автоматического перезапуска**
- ▶ **Функция после автоматич. перезапуска**
- ▶ **Время автопер. в автоном. режим**

Время тихого режима

Для более «тихой» работы устройства можно выбрать бесшумный режим, снижающий уровень шума, производимого устройством при работе. Установите время автоматического перехода устройства в бесшумный режим. Также можно настроить устройство на работу в бесшумном режиме в течение всего времени. ▶ **Переход в бесшумный режим**

Время начала

Выкл. †

Вкл.

Настройка времени перехода в бесшумный режим

Время окончания

Выкл. †

Вкл.

Настройка времени выхода из бесшумного режима

Настройки даты/времени

Укажите настройки даты и времени, включая формат даты и формат времени 12 или 24 часа. Эти настройки определяют дату и время, отображается при печати факсов, документов, отчетов и списков.

Формат даты * ▾

Выберите формат даты (порядок отображения года, месяца и дня).

ГГГГ ММ/ДД
ММ/ДД/ГГГГ
ДД/ММ ГГГГ †



<Меню> ▶ <Настройки таймера> ▶ <Настройки даты/времени> ▶ <Формат даты> ▶ Выберите формат даты

Формат времени

Выберите формат времени (12 или 24 часа).

12 часов (AM/PM) †
24 часа



<Меню> ▶ <Настройки таймера> ▶ <Настройки даты/времени> ▶ <Формат времени> ▶ Выберите параметры отображения ▶ 

Настройки текущей даты/времени

Установите текущие дату и время. Используйте ◀/▶ для перемещения курсора и ▲/▼ для указания даты и времени или переключения между <AM>/<PM>.

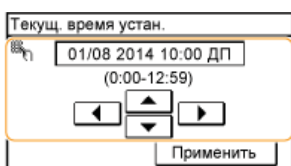

<Меню> ▶ <Настройки таймера> ▶ <Настройки даты/времени> ▶ <Настройки текущей даты/времени> ▶ Установите дату и время ▶ <Применить> ▶ 

ПРИМЕЧАНИЕ

Текущую дату и время нельзя будет изменить в течение 1 часа после перехода на летнее время.

Настройки летнего времени *

Разрешение и запрет перехода на летнее время. Если активирован переход на летнее время, необходимо указать период действия режима летнего времени.

Выкл.

Вкл.†

Начало: Месяц, неделя, день
Конец: Месяц, неделя, день



<Меню> ▶ <Настройки таймера> ▶ <Настройки даты/времени> ▶ <Настройки летнего времени> ▶ Выберите месяц и день ▶ <Применить> ▶ 

Вр.авт.пер. в спящ.реж

Если аппарат не работал или не выполнял обработку данных в течение указанного периода, он перейдет в спящий режим в целях

экономии электроэнергии (автоматический таймер спящего режима). Укажите период для автоматического перехода в спящий режим. Автоматический таймер спящего режима не срабатывает, если отображается меню настроек. В целях экономии электроэнергии рекомендуется использовать заводские настройки по умолчанию. **Переход в спящий режим**

5+—30 (мин.)

Время автоматического перезапуска

Если по истечении указанного периода не нажата клавиша, инициализируются параметры для отображения экрана по умолчанию (автосброс). Укажите интервал для автосброса. Чтобы отключить функцию автосброса выберите <0>. Автосброс не выполняется в следующих случаях:

- отображается экран меню;
- аппарат выполняет обработку данных (например, при печати документов, отправке или приеме факсов);
- Отображается сообщение об ошибке, и мигает индикатор ошибки (тем не менее автосброс выполняется, если ошибка не препятствует использованию функции пользователем).

0 (функция автосброса отключена).
1—2+—9 (мин.)



<Меню> ▶ <Настройки таймера> ▶ <Время авт. перезапуска> ▶ Установите время автоматического перезапуска ▶ <Применить> ▶

ПРИМЕЧАНИЕ

Экран, отображаемый после выполнения автосброса, можно выбрать в <Функция после автоматич. перезапуска>.

Функция после автоматич. перезапуска

Укажите, следует ли возвращаться к экрану по умолчанию после выполнения автосброса. Если выбрано значение <Функция по умолчанию>, отображается главный экран функции, выбранный в <Экран по умолч. после запуска/восстан.> (**Экран по умолч. после запуска/восстан.**). Если выбрано значение <Выбранная функция>, выполняется возврат к выбранному главному экрану функции.

Функция по умолчанию+
Выбранная функция



<Меню> ▶ <Настройки таймера> ▶ <Функция после автоматич. перезапуска> ▶ Выберите <Функция по умолчанию> или <Выбранная функция> ▶

Время автопер. в автоном. режим

Если клавиша не нажата в течение указанного периода после отображения следующего экрана (аппарат подключен к сети для сканирования), аппарат автоматически отключается от сети. Укажите период, по истечении которого аппарат отключается от сети. Также можно настроить сохранение подключения к сети для аппарата.

Удаленный сканер
Ожидание...
(Подключено)

0 (аппарат не отключается от сети).
1—5+—60 (мин.)



<Меню> ▶ <Настройки таймера> ▶ <Время ав.пер.в автоном> ▶ Установите период времени ▶
<Применить> ▶ 

Общие настройки MF229dw / MF226dn

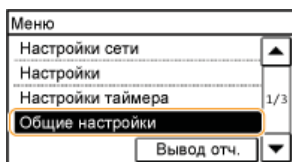

Для всех настроек лотка для бумаги и податчика указано краткое описание. Настройки по умолчанию отмечены крестиком (+).

Переключить способ подачи бумаги

Установите этот параметр при печати документа на бумаге с логотипом. Для печати на бумаге с логотипом необходимо изменить способ подачи бумаги в источник бумаги. Так, сторона подачи бумаги будет отличаться в зависимости от типа выполняемой печати (1- или 2-сторонняя печать). Но, если изменить параметр на <Приоритет стороны печати>, можно просто загружать бумагу лицевой стороной вниз как при односторонней, так и при двусторонней печати. Дополнительные сведения см. в разделе

🔴 Загрузка уже отпечатанной бумаги.

Универсальный лоток

Приоритет скорости +

Приоритет стороны печати

Кассета 1

Приоритет скорости +

Приоритет стороны печати

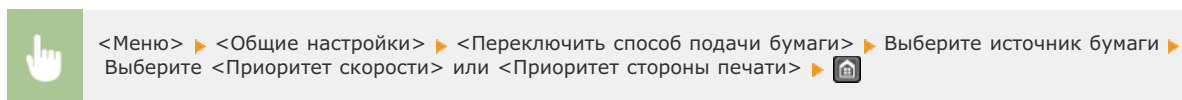

a Источники бумаги

Выберите источник бумаги, для которого требуется изменить настройку.

b <Приоритет скорости>

При использовании бумаги с логотипом необходимо перевернуть ее при выполнении односторонней и двусторонней печати.

ПРИМЕЧАНИЕ

Рекомендуется выбрать <Приоритет скорости>, если не имеет значения, на какой стороне выполняется печать.

c <Приоритет стороны печати>

Для печати на указанной стороне бумаги переворачивать бумагу в источнике бумаги необязательно независимо от того, выбрана односторонняя или двусторонняя печать.

ПРИМЕЧАНИЕ

- Если для источника бумаги, в который загружена бумага, выбрано значение <Приоритет стороны печати>, нельзя использовать функцию двусторонней печати (🔴 **Бумага**), вместо этого для источника бумаги применяется значение <Приоритет скорости>. В этом случае необходимо загружать бумагу так же, как при выборе значения <Приоритет скорости> (🔴 **Загрузка уже отпечатанной бумаги**).
- Скорость односторонней печати может быть ниже, чем при выборе <Приоритет стороны печати>.

Настройки копирования

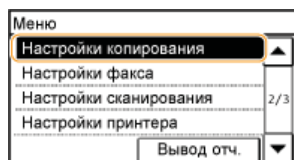

Для всех настроек копирования указано краткое описание. Настройки по умолчанию отмечены крестиком (†).

ПРИМЕЧАНИЕ

Символы звездочки (*)

- Настройки, помеченные символом звездочки (*1), используются только для моделей MF229dw / MF226dn.
- Настройки, помеченные символом звездочки (*2), используются только для моделей MF229dw.

▶ Изменить настройки по умолчанию

▶ Корректировка плотности

Изменить настройки по умолчанию

Заводские настройки копирования по умолчанию можно изменять. Выбранные настройки используются по умолчанию для функции копирования. ▶ **Изменение параметров по умолчанию**

Количество копий

1 †—99

Плотность

-4—0 †—+4

Автоплотн-ть

Тип оригинала

Текст

Текст/фото (высокая скорость) †

Текст/фото

Фото

Двусторонний*1

Выкл. †

1->2-стор.

2->2-стор.*2

2->1-стор.*2

Тип оригинала/конечной обработки

Коэффициент копир-я

Пользовательский коэффициент

100% (1:1) †

400% (макс.)

200%

141% A5->A4

70% A4->A5

50%

25% (мин.)

N на 1

Выкл. †

2 на 1

4 на 1

Копир. ИД-карты

Выбор макета

Сортировка

Выкл. †

Вкл.

Резкость

Семь уровней



Укажите исходную плотность копии. Допускается изменение плотности копии на некоторое время. **▶ Настройка плотности**

-4-0+ +4



<Меню> ▶ <Настройки копирования> ▶ <Корректировка плотности> ▶ Настройте плотность ▶
<Применить> ▶

Настройки факса

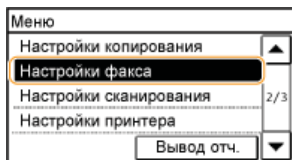

Для всех настроек факса указано краткое описание. Настройки по умолчанию отмечены крестиком (†).

ПРИМЕЧАНИЕ

При отображении экрана ввода PIN-кода

Введите номер с помощью цифровых клавиш и нажмите <Применить>. **Настройка PIN-кода администратора системы**

Символы звездочки (*)

- Настройки, помеченные символом «*1», могут быть недоступны или содержать другие значения по умолчанию. Это зависит от того, в какой стране или регионе приобретен аппарат.
- Настройки, помеченные символом «*2», используются только для моделей MF229dw.
- Настройки, помеченные символом «*3», используются только для моделей MF229dw / MF226dn.

- ▶ Основные настройки
- ▶ Настройки функции передачи
- ▶ Настр. функции приема
- ▶ Настройки печати при приеме
- ▶ Справочник по настройке факса

Основные настройки

Укажите основные настройки для использования аппарата в качестве устройства факсимильной связи.

Регистрация тел. номера устройства

Зарегистрируйте номер факса для аппарата. **Регистрация номера факса и имени устройства**

Выбрать тип линии *1

Выберите тип телефонной линии для передачи факсов. **Подключение телефонной линии**

Импульсная
Тональная†

Подключение линии общ. польз.

Установка режима получения факса на значение <Факс/тел (автоперекл.)> может привести к отсутствию звонков на внешнем телефоне или невозможности выполнения исходящего вызова. В подобных случаях необходимо выбрать <Адаптер 1> или <Адаптер 2>.

Прямое†
Адаптер 1
Адаптер 2



<Меню> ▶ <Настройки факса> ▶ <Основные настройки> ▶ <Подключение линии общ. польз.> ▶ Выберите тип соединения 

Сигнал снятой трубки

Укажите, будет ли звучать оповещение, если трубка телефона или дополнительная трубка, подключенная к аппарату, не положена на рычаг. Также можно отрегулировать громкость звукового оповещения.

0+—5



<Меню> ▶ <Настройки факса> ▶ <Основные настройки> ▶ <Сигнал снятой трубки> ▶ Выберите громкость оповещения ▶ <Применить> 

Настройки управления связью

Укажите настройки начальной скорости обмена данными, а также настройки клавиши «R».

Начальная скорость передачи

Настройте начальную скорость обмена данными путем изменения значений в убывающем порядке, начиная с «33 600 бит/с». Этот параметр следует задать, если для начала отправки факса требуется слишком много времени из-за слабого соединения по телефонной линии.

33600 бит/с+
14400 бит/с
9600 бит/с
7200 бит/с
4800 бит/с
2400 бит/с



<Меню> ▶ <Настройки факса> ▶ <Основные настройки> ▶ <Настройки управления связью> ▶ <Начальная скорость передачи> ▶ Выберите начальную скорость обмена данными 

Начальная скорость приема

Настройте начальную скорость обмена данными путем изменения значений в убывающем порядке, начиная с «33 600 бит/с». Этот параметр следует задать, если для начала получения факса требуется слишком много времени из-за слабого соединения по телефонной линии.

33600 бит/с+
14400 бит/с
9600 бит/с
7200 бит/с
4800 бит/с
2400 бит/с



<Меню> ▶ <Настройки факса> ▶ <Основные настройки> ▶ <Настройки управления связью> ▶ <Начальная скорость приема> ▶ Выберите начальную скорость обмена данными 

Настройка R-клавиши

Если устройство подключено через коммутатор (PBX (УАТС)), необходимо настроить способ доступа. Для УАТС можно указать значение <Префикс> или <Разъединение>. Если для клавиши «R» был зарегистрирован номер доступа к внешней линии, можно легко получать доступ к внешней линии.

PSTN+

PBX

Префикс
Разъединение †*1



<Меню> ▶ <Настройки факса> ▶ <Основные настройки> ▶ <Настройки управления связью> ▶ <Настройка R-клавиши> ▶ <PBX> ▶ Выберите <Префикс> или <Разъединение> ▶ При выборе <Префикс> ▶ <Применить> введите номер доступа к внешней линии ▶



a <PBX>

Выберите тип используемого коммутатора. При выборе параметра <Префикс>, зарегистрируйте код префикса на следующем экране.

b <Код>

Введите код префикса с помощью цифровых клавиш, нажмите <Пауза>, а затем нажмите <Применить>. Если пауза не вставлена, код префикса не регистрируется.

Настройки функции передачи

Укажите настройки отправки факсов.

Изменить настройки по умолчанию

Укажите настройки, используемые для отправки факсов. Выбранные настройки используются по умолчанию для сканирования документов. **Изменение параметров по умолчанию**

Разрешение

200 x 100 т/д (Нормальное) †
200 x 200 т/д (Высокое)
200 x 200 т/д (Фото)
200 x 400 т/д (Сверхвысокое)

Плотность

Девять уровней

Двусторонний оригинал *2

Выкл. †
Тип книги
Тип календаря

Резкость

Семь уровней

Регистрация имени устройства

Зарегистрируйте имя компании или пользователя. **Регистрация номера факса и имени устройства**

Зарегистрированное имя отправляется адресату в качестве информации отправителя. **ИД передающ. терминала**

Передача в режиме ESM

Включение и выключение режима исправления ошибок (Error Correction Mode - ESM). ESM выполняет проверку и исправление ошибок данных факса. О том, как избежать ошибок при приеме факсов см. в разделе **Прием в режиме ESM.**

Выкл.
Вкл. †

ПРИМЕЧАНИЕ

- Режим ECM должен быть включен и на аппарате, и на другом устройстве факсимильной связи, так как проверка ошибок выполняется как на отправляющем, так и на принимающем устройстве.
- Даже если режим ECM включен, ошибки все равно возможны из-за нарушений работы телефонной линии.
- Обработка данных при включенном режиме ECM может занять больше времени, так как проверка и исправление ошибок выполняется во время передачи данных.



<Меню> ▶ <Настройки факса> ▶ <Настройки функции передачи> ▶ <Передача в режиме ECM> ▶ <Вкл.> ▶

Задать продолжительность паузы

Например, при наборе «0 - (пауза) - (телефонный номер)» сначала набирается 0, а несколько секунд спустя — телефонный номер. При отправке факса в другую страну нужно указать адресата, набрав «(международный код доступа) - (код страны) - (код города) - (номер факса)», однако номера, набранные друг за другом без пауз, могут распознаваться неправильно. В этом случае попробуйте добавить паузу после кода международного доступа или номера факса. Если код или номер по-прежнему не распознается, измените длительность паузы. Указания по вводу паузы см. в описании шага 3 в разделе **Отправка факсов**.

1—4+—15 (сек.)



<Меню> ▶ <Настройки факса> ▶ <Настройки функции передачи> ▶ <Задать продолжительность паузы> ▶ Укажите продолжительность паузы ▶ <Применить> ▶

Автоповтор набора *1

Укажите настройки для автоматического повторного набора номера. Эта функция автоматически выполняет повторный набор номера факса через несколько минут после неудачной попытки (если линия занята). Можно указать количество повторных попыток набора номера с интервалами.

Выкл.

Вкл.†

Число повтор. наборов

1—2+—10 (раз)

Интерв. между повт. наб.

2+—99 (мин.)

Повт. набор при ошибке

Выкл.

Вкл.†



<Меню> ▶ <Настройки факса> ▶ <Настройки функции передачи> ▶ <Автоповтор набора> ▶ <Вкл.> ▶ Укажите параметры ▶ <Применить> ▶

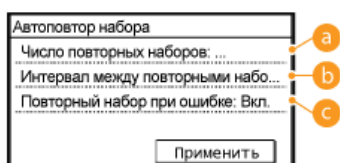

a <Число повтор. наборов>

Определяет количество повторных наборов номера аппаратом. Введите номер с помощью ▲/▼ или цифровых клавиш, а затем нажмите <Применить>.

b <Интерв. между повт. наб.>

Задаёт интервал между повторными наборами номера. Введите значение интервала с помощью ▲/▼ или цифровых клавиш, а затем нажмите <Применить>.

c <Повт. набор при ошибке>

Указывает, следует ли выполнять повторный набор при ошибке передачи. Выберите <Выкл.> или <Вкл.>.

ИД передающ. терминала

Укажите настройки для добавления в заголовок факса данных отправителя, включая номер факса и имя аппарата. Просмотрев добавленную информацию, получатель сможет узнать, кто отправил факс.

Выкл.

Вкл.†

Позиция печати
Внутри области изображения
Вне области изображения†
Отмет. N как: TEL/FAX
FAX†
TEL



<Меню> ▶ <Настройки факса> ▶ <Настройки функции передачи> ▶ <ИД передающего терминала> ▶
<Вкл.> ▶ Укажите параметры ▶ <Применить> ▶

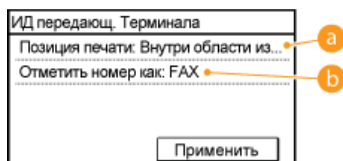

a <Позиция печати>

Задаёт положение для печати данных об идентификаторе терминала в отправляемом факсе. Выберите <Внутри области изображения> для печати данных в области изображения или <Вне области изображения> для печати данных за пределами области изображения.

b <Отмет. N как: TEL/FAX>

Добавляет пометку «FAX» или «TEL» перед номером факса, зарегистрированным для аппарата (**Регистрация номера факса и имени устройства**). Выберите <TEL> чтобы указать, что уведомляемый номер является номером телефона.

Проверить гудок перед отправкой *1

Укажите, требуется ли проверка тонального сигнала перед набором номера факса.

Выкл.†
Вкл.



<Меню> ▶ <Настройки факса> ▶ <Настройки функции передачи> ▶ <Проверить гудок перед отправкой> ▶
Выберите <Вкл.> или <Выкл.> ▶

Разрешить передачу с пом. драйвера факса

Разрешение или запрет использования функции факсимильной связи с помощью компьютера (отправка факсов с компьютера).

🔴 **Запрещение отправки факсов с ПК**

Выкл.
Вкл. †

Подтвердить введенный номер факса

Укажите, следует ли запрашивать ввод номера факса дважды, если номер вводится с помощью цифровых клавиш.

🔴 **Отображение экрана для подтверждения номера факса**

Выкл. †
Вкл.

Настр. функции приема

Укажите настройки приема факсов.

Прием в режиме ECM ▼

Включение и выключение режима исправления ошибок (Error Correction Mode - ECM). ECM выполняет проверку и исправление ошибок данных факса. О том, как избежать ошибок при отправке факсов см. в разделе 🔴 **Передача в режиме ECM**.

Выкл.
Вкл. †

ПРИМЕЧАНИЕ

- Режим ECM должен быть включен и на аппарате, и на другом устройстве факсимильной связи, так как проверка ошибок выполняется как на отправляющем, так и на принимающем устройстве.
- Даже если режим ECM включен, ошибки все равно возможны из-за нарушений работы телефонной линии.
- Обработка данных при включенном режиме ECM может занять больше времени, так как проверка и исправление ошибок выполняется во время передачи данных.



<Меню> ▶ <Настройки факса> ▶ <Настройки функции приема> ▶ <Прием в режиме ECM> ▶ <Вкл.> ▶

Входящий звонок *1 ▼

Укажите настройки для звонка уведомления о входящих факсах. Эта функция доступна только в том случае, если для режима приема выбрано значение <Авто> или <Факс/тел. (автопереключ.)>. Укажите, сколько раз должен прозвучать сигнал входящего вызова, прежде чем аппарат примет вызов. Также можно отключить настройки, чтобы сигнал входящего вызова не звучал.

Выкл.
Вкл. †
1—2 †—99 (раз)

ПРИМЕЧАНИЕ

Необходимо заблаговременно подключить ваш телефон к устройству, если вы используете данную функцию в режиме <Авто>.



<Меню> ▶ <Настройки факса> ▶ <Настройки функции приема> ▶ <Входящий звонок> ▶ <Вкл.> ▶
Укажите количество звонков входящего вызова ▶ <Применить> ▶

Дистанционный прием *1

Укажите настройки для приема факса с помощью телефона, подключенного к аппарат (удаленный прием). Отправленный на аппарат факс можно принять, просто сняв трубку телефона и указав идентификационный номер с помощью кнопок на телефоне. Благодаря этой функции можно вообще не подходить к аппарату, чтобы принять факс. Инструкции по отправке использованию функции удаленного приема см. в разделе **Использование телефона для приема факсов (удаленный прием)**.

Выкл.

Вкл.†
00—25†—99



<Меню> ▶ <Настройки факса> ▶ <Настройки функции приема> ▶ <Дистанционный прием> ▶ <Вкл.> ▶
Укажите идентификатор для получения факса ▶ <Применить> ▶

Переключение на автоматический прием

Укажите настройки для автоматического приема факса по прошествии определенного времени звучания сигналов входящего вызова. Эта функция доступна только в том случае, если для режима приема выбрано значение <Вручную>. С помощью этой функции можно принимать факсы, даже когда некому снять трубку.

Выкл.†

Вкл.
1—15†—99 (сек.)



<Меню> ▶ <Настройки факса> ▶ <Настройки функции приема> ▶ <Переключение на автоматический прием> ▶ <Вкл.> ▶ Укажите продолжительность звонка входящего вызова ▶ <Применить> ▶

Настройки блокировки памяти

Укажите, следует ли сохранять принятые факсы без немедленного вывода на печать. Сохраненные факсимильные документы можно напечатать в любое время. Для этого измените значение настройки на <Выкл.>. **Сохранение принятых факсов в памяти (прием в память)**

Выкл.†

Вкл.
PIN-код блокировки памяти
Печать отчета
 Выкл.
 Вкл.†
Время блокир. памяти
 Выкл.†
 Вкл.
 Время начала блокировки памяти
 Время окончания блокировки памяти



Настройки печати при приеме

Укажите настройки печати принятых факсов.

Печать на обеих сторонах *3

Укажите настройки для печати принятых факсов на обеих сторонах бумаги.

Выкл.†
Вкл.

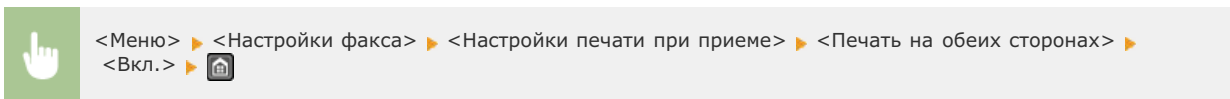

Уменьшение формата при приеме

Укажите настройки уменьшения размера изображений на принятом документе. Можно выбрать автоматический коэффициент уменьшения, который уменьшает принятый документ до размера загруженной бумаги. Также можно выбрать коэффициент из списка.

Выкл.

Вкл.†

Масштаб уменьшения
Авто†
97%
95%
90%
75%

Направление уменьшения
Вертикальное/Горизонтальное
Только вертикальное†

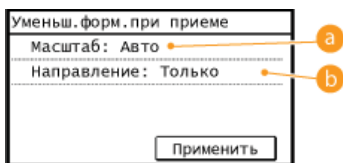
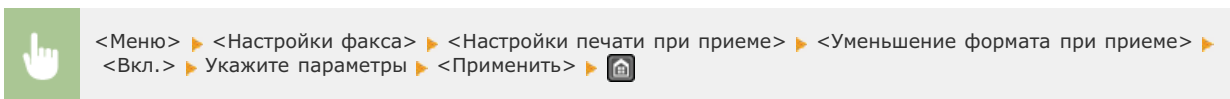

a <Масштаб уменьшения>

<Авто> уменьшает изображение на коэффициент, соответствующий размеру загруженной бумаги. <97%>, <95%>, <90%> или <75%> уменьшает изображения на соответствующий коэффициент.

b <Направление уменьшения>

Выберите <Вертикальное/Горизонтальное> для уменьшения изображения по вертикали и по горизонтали. Выберите <Только вертикальное> для уменьшения только по вертикали.

Нижний колонтитул на принятой странице

Укажите, следует ли печатать сведения (включая дату и время приема и количество страниц) в нижней части принятых факсов.

Выкл. †
Вкл.



<Меню> ▶ <Настройки факса> ▶ <Настройки печати при приеме> ▶ <Нижний колонтитул на принятой странице> ▶ <Вкл.> ▶ 

Продолжать, когда картридж почти израсх.

Если тонер почти закончился, аппарат хранит принятые факсы в памяти, не выполняя печать. Однако если данная функция включена, аппарат продолжает печатать.

Выкл. †
Вкл.

ВАЖНО!

Если эта функция включена, факсы могут быть бледными или нечеткими. Поскольку принятые документы не сохраняются в память, попросите отправителя отправить документ повторно.



<Меню> ▶ <Настройки факса> ▶ <Настройки печати при приеме> ▶ <Продолжать, когда картридж почти израсх.> ▶ <Вкл.> ▶ 

Справочник по настройке факса

Выберите отображение экранных инструкций для указания настроек, включая номер факса и тип телефонной линии.  **Настройка исходных параметров для функций факса**

Настройки сканирования

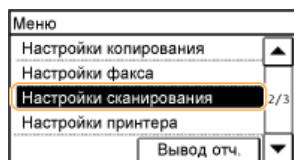

Для всех настроек сканера указано краткое описание. Настройки по умолчанию отмечены крестиком (†).

Настройки горячей клавиши

Зарегистрируйте параметры сканирования для кнопок <Scan -> PC1> и <Scan -> PC2>. В данные настройки входит компьютер, на который сохраняются сканированные изображения, тип сканирования (цветное или черно-белое) и формат файла (PDF и JPEG). Регистрация этих настроек позволяет сканировать документы на указанный компьютер путем простого нажатия одной кнопки. Для просмотра зарегистрированных настроек выберите <Подтвердить адресата>. **Сканирование с помощью кнопки <Scan -> PC>**

Регистрация

Scan -> PC1

Выкл. †

USB-подключение

Цветное сканирование

Ч-Б сканирование

Пользовательский 1

Пользовательский 2

Сетевое подключение

Цветное сканирование

Ч-Б сканирование

Пользовательский 1

Пользовательский 2

Scan -> PC2

Выкл. †

USB-подключение

Цветное сканирование

Ч-Б сканирование

Пользовательский 1

Пользовательский 2

Сетевое подключение

Цветное сканирование

Ч-Б сканирование

Пользовательский 1

Пользовательский 2

Подтвердить адресата

Scan -> PC1

Scan -> PC2

Настройки принтера

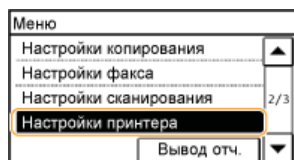

Для всех настроек принтера указано краткое описание. Настройки по умолчанию отмечены крестиком (†).

- ▶ Действие при несоответствующем формате
- ▶ Полутона моб. печати
- ▶ Приоритет скорости/кач. изобр. AirPrint

Действие при несоответствующем формате



Укажите, следует ли продолжать печать, если выбранный формат бумаги отличается от формата бумаги, загруженной в источник. Также можно выбрать параметр, запрещающий продолжение печати устройством. При этом на дисплее устройства будет отображаться сообщение (☞ **Если появляется сообщение об ошибке**).

Принуд. вывод
Ошибка отображения†



<Меню> ▶ <Настройки принтера> ▶ <Действие при несоответствующем формате> ▶ Выберите <Принуд. вывод> или <Ошибка отображения> ▶

Полутона моб. печати



При печати документов с мобильных устройств с использованием AirPrint, Mopria™ и пр. необходимо выбрать параметры обработки изображения. Для получения качественных распечаток выберите <Градация> для фотографий и иллюстраций или — <Стохастическое растривание> для большинства текстовых документов.

Градация†
Стохастическое растривание



<Меню> ▶ <Настройки принтера> ▶ <Полутона моб. печати> ▶ Выберите <Градация> или <Стохастическое растривание> ▶

Приоритет скорости/кач. изобр. AirPrint



Укажите, должен ли отдаваться приоритет скорости печати или качеству печати при использовании AirPrint.

Приоритет скорости
Приоритет качества изображения†



<Меню> ▶ <Настройки принтера> ▶ <Приоритет скорости/кач. изобр. AirPrint> ▶ Выберите <Приоритет скорости> или <Приоритет качества изображения> ▶ 

Настройка/Обслуживание

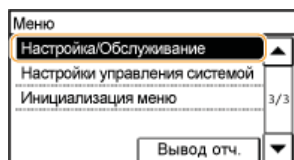

Для всех настроек регулировки и обслуживания указано краткое описание. Настройки по умолчанию отмечены крестиком (+).

- ▶ Экономия тонера
- ▶ Особая обработка
- ▶ Чистка блока закрепления

Экономия тонера



Укажите, есть ли необходимость в снижении расхода тонера при копировании и отправлении факсов.

Копирование

Выкл. +
Вкл.

Факс

Выкл. +
Вкл.



<Меню> ▶ <Настройка/Обслуживание> ▶ <Экономия тонера> ▶ Выберите <Копирование> или <Факс> ▶ <Вкл.> ▶ 

ПРИМЕЧАНИЕ

При установке на значение <Вкл.>

Тонкие линии и области с более низкой плотностью печати могут быть нечеткими.

Особая обработка

Если печать на бумаге специального типа выполнена с ненадлежащим качеством, для повышения качества печати можно использовать следующие настройки.

Специальный режим U

Если вокруг текста и изображений видны пятна тонера, выберите <Вкл.>.

Выкл. +
Вкл.



<Меню> ▶ <Настройка/Обслуживание> ▶ <Особая обработка> ▶ <Специальный режим U> ▶ <Вкл.> ▶ 

ПРИМЕЧАНИЕ



При установке на значение <Вкл.>

Тип бумаги (в частности, тонкая бумага), а также условия окружающей среды (к примеру, высокий уровень влажности) могут сказаться на качестве печати.

Специальный режим V

Настройте данный параметр при скручивании и сморщивании распечаток.

Выкл.†
Режим 1
Режим 2
Режим 3

 <Меню> ▶ <Настройка/Обслуживание> ▶ <Особая обработка> ▶ <Специальный режим V> ▶ Выберите режим 

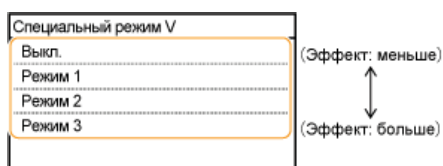

ПРИМЕЧАНИЕ

Для применения параметра

Данный параметр может быть применен при соблюдении следующих условий.

- Формат бумаги установлен на <B5>, <A5>, <STMT> или <EXEC>
- <Тип бумаги> установлен на <Обычная>, <Обычная L>, <Восстановленная>, <Цветная> или <Конверт>

После применения параметра

Наблюдается снижение скорости печати.

Специальный режим Z



Настройте данный параметр при возникновении полос на распечатках.

Копирование

Выкл.
Режим 1
Режим 2†
Режим 3
Режим 4

Факс

Выкл.
Режим 1
Режим 2†
Режим 3
Режим 4

 <Меню> ▶ <Настройка/Обслуживание> ▶ <Особая обработка> ▶ <Специальный режим Z> ▶ Выберите <Копирование> или <Факс> ▶ Выберите режим 

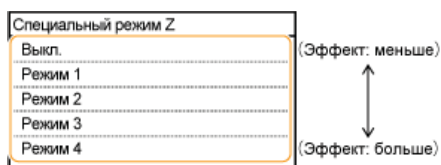

ПРИМЕЧАНИЕ

После изменения параметра

При выборе значений <Выкл.> или <Режим 1> на распечатках могут появляться полосы. При выборе <Режим 3> или <Режим 4> контуры могут быть размытыми, а изображения могут казаться слегка зернистыми. Плотность печати уменьшится при изменении значения параметра с <Выкл.> на <Режим 4>.

После печати со смартфона/планшета

Если на распечатках появляются полосы, измените значение параметра на <Специальный режим Z> ► <Копирование>.

Специальный режим В

Настройте данный параметр, если на распечатках появляются полосы после замены картриджа с тонером или по прошествии длительного времени с момента последнего использования принтера.

Выкл. †
Режим 1
Режим 2
Режим 3

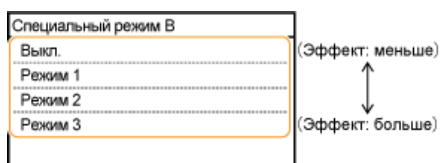
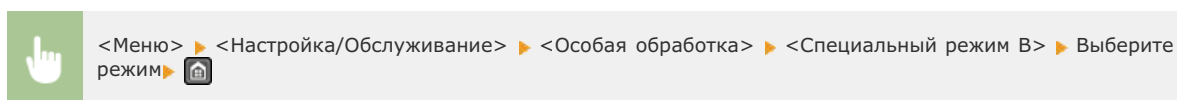

ПРИМЕЧАНИЕ

После применения параметра

Наблюдается снижение скорости печати.

Специальный режим С

Настройте данный параметр при возникновении полос на распечатках при печати полученных факсов.

Выкл. †
Вкл.

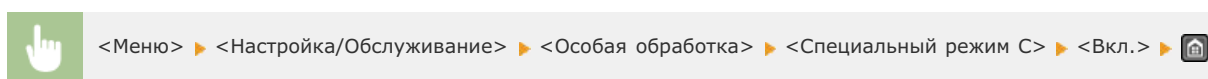

ПРИМЕЧАНИЕ

После применения параметра

- При установке на значение <Вкл.> данный параметр становится более приоритетным в сравнении с параметром <Специальный режим Z>.
- Несмотря на достижение лучшего эффекта, нежели при использовании параметра <Специальный режим Z>, наблюдается снижение скорости печати.

Специальный режим D

Настройте данный параметр при возникновении полос на распечатках.

Копирование

Выкл. †
Вкл.

Печать

Выкл. †
Вкл.



<Меню> ▶ <Настройка/Обслуживание> ▶ <Особая обработка> ▶ <Специальный режим D> ▶ Выберите <Копирование> или <Печать> ▶ <Вкл.> 

ПРИМЕЧАНИЕ

После применения параметра

- При установке на значение <Вкл.> данный параметр становится более приоритетным в сравнении с параметром <Специальный режим Z>.
- Несмотря на достижение лучшего эффекта, нежели при использовании параметра <Специальный режим Z>, наблюдается снижение скорости печати.

После печати со смартфона/планшета

Если на распечатках появляются полосы, измените значение параметра на <Специальный режим D> ▶ <Копирование>.

Специальный режим I

Параметр <Вкл.> следует устанавливать только в случаях частого замятия бумаги при 2-сторонней печати с использованием тонкой бумаги или скрученной бумаги.

Выкл. †
Вкл.



<Меню> ▶ <Настройка/Обслуживание> ▶ <Особая обработка> ▶ <Специальный режим I> ▶ <Вкл.> 

ПРИМЕЧАНИЕ

При установке на значение <Вкл.>

На изображениях могут появляться белые полосы при использовании типов бумаги, отличающихся от тонкой бумаги.

Специальный режим J

При неравномерной печати тонких линий или неярких изображений выберите <Вкл.>.

Выкл. †
Вкл.



<Меню> ▶ <Настройка/Обслуживание> ▶ <Особая обработка> ▶ <Специальный режим J> ▶ <Вкл.> ▶

ПРИМЕЧАНИЕ

При установке на значение <Вкл.>

Могут возникнуть следующие проблемы:

- Снижение точности
- Появление пятен тонера в незадействованных при печати областях при использовании нового картриджа с тонером
- Более быстрый расход тонера

Специальный режим K

Если тонер ложится неравномерно, и распечатки выглядят блеклыми, выберите <Вкл.>.

Выкл. †
Вкл.



<Меню> ▶ <Настройка/Обслуживание> ▶ <Особая обработка> ▶ <Специальный режим K> ▶ <Вкл.> ▶

ПРИМЕЧАНИЕ

При установке на значение <Вкл.>

Наблюдается снижение скорости печати.

Чистка блока закрепления

Выполните очистку устройства фиксации после замены картриджа или если на распечатках появились черные полосы. **Узел фиксации**

Настройки управления системой

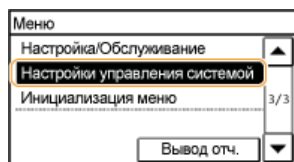

Для всех настроек управления системой указано краткое описание. Настройки по умолчанию отмечены крестиком (+).

ПРИМЕЧАНИЕ

При отображении экрана ввода PIN-кода

Введите номер с помощью цифровых клавиш и нажмите <Применить>. **Настройка PIN-кода администратора системы**

Символы звездочки (*)

Для параметров, отмеченных символом звездочки (*), предусмотрены различные значения по умолчанию в зависимости от страны или региона.

- ▶ **Настройки сети**
- ▶ **Настройки сведений об админ. системы**
- ▶ **Настройки сведений об устройстве**
- ▶ **Настройки защиты**
- ▶ **Выбор страны/региона**
- ▶ **Настройки удаленного ИП**
- ▶ **Автоподключение для удал. сканирования**
- ▶ **Ограничить функцию передачи**
- ▶ **Отображение журнала заданий**
- ▶ **Использовать как устройство USB**
- ▶ **Включить Product Extended Survey Program**
- ▶ **Пок. инф о расх. мат. (УИП/Toner Status)**
- ▶ **Импорт/экспорт адресной книги**
- ▶ **Выбор PDL (Plug and Play)**
- ▶ **Обновить встроенное ПО**
- ▶ **Инициализация адресной книги**
- ▶ **Инициализация настроек управл. системой**
- ▶ **Инициализация всех данных/Настройки**

Настройки сети

См. раздел **Настройки сети**.

Настройки сведений об админ. системы

Укажите PIN-код исключительно для администраторов, имеющих привилегии доступа к <Настройки сети> и <Настройки управления системой>. PIN-код можно выбрать через <PIN администратора системы>. Также можно зарегистрировать имя администратора. **Настройка PIN-кода администратора системы**

PIN администратора системы

Введите PIN-код администратора системы длиной до 7 символов.

Имя администратора системы

Введите имя администратора (не более 32 буквенно-числовых символов).

Настройки сведений об устройстве



Введите имя и место установки для идентификации аппарата (до 32 буквенно-числовых символов).

Имя устройства
Местоположение



<Меню> ► <Настройки управления системой> ► <Настройки сведений об устройстве> ► Выберите <Имя устройства> или <Местоположение> ► Введите <Имя устройства> или <Местоположение> (🗨️ **Ввод текста**) ► <Применить> ► 🏠



Настройки защиты

Включите или отключите параметры фильтрации пакетов IP-адресов или MAC-адресов.

Фильтр IPv4-адресов



Включите или отключите параметры фильтрации пакетов, полученных от устройств с заданными IPv4-адресами. 🗨️ **Указание IP-адресов по правилам брандмауэра**

Выкл. +
Вкл.



<Меню> ► <Настройки управления системой> ► <Настройки защиты> ► <Фильтр IPv4-адресов> ► <Фильтр для входящих> ► Выберите <Выкл.> или <Вкл.> ► 🏠

Фильтр IPv6-адресов



Включите или отключите параметры фильтрации пакетов, полученных от устройств с заданными IPv6-адресами. 🗨️ **Указание IP-адресов по правилам брандмауэра**

Выкл. +
Вкл.



<Меню> ► <Настройки управления системой> ► <Настройки защиты> ► <Фильтр IPv6-адресов> ► <Фильтр для входящих> ► Выберите <Выкл.> или <Вкл.> ► 🏠

Фильтр MAC-адресов



Включите или отключите параметры фильтрации пакетов, полученных от устройств с заданными MAC-адресами.  **Указание**
MAC-адресов по правилам брандмауэра

Выкл.†
Вкл.



<Меню> ▶ <Настройки управления системой> ▶ <Настройки защиты> ▶ <Фильтр MAC-адресов> ▶ <Фильтр для входящих> ▶ Выберите <Выкл.> или <Вкл.> ▶ 

Выбор страны/региона *



Укажите страну или регион, в которых используется аппарат. Настройка по умолчанию может изменяться в зависимости от настройки, выбранной при первоначальном включении.

Австрия (AT)
Белоруссия (BY)
Бельгия (BE)
Чешская Республика (CZ)
Дания (DK)
Египет (EG)
Финляндия (FI)
Франция (FR)
Германия (DE)
Греция (GR)
Венгрия (HU)
Ирландия (IE)
Италия (IT)
Иордания (JO)
Люксембург (LU)

Нидерланды (NL)
Норвегия (NO)
Польша (PL)
Португалия (PT)
Россия (RU)
Саудовская Аравия (SA)
Словения (SI)
ЮАР (ZA)
Испания (ES)
Швеция (SE)
Швейцария (CH)
Украина (UA)
Великобритания (GB)†
Другое



<Меню> ▶ <Настройки управления системой> ▶ <Выбор страны/региона> ▶ Выберите страну или регион ▶ 

Настройки удаленного ИП

Укажите, следует ли использовать функцию Удаленного ИП, которая позволяет задать параметры аппарата с помощью веб-браузера.  **Отключение Удаленного ИП**

Исп. удаленный ИП
Выкл.
Вкл.†

Автоподключение для удал. сканирования



Укажите, следует ли использовать эту функцию для выхода в режим онлайн с целью удаленного сканирования, в том числе без использования панели управления.

Выкл.
Вкл.†



<Меню> ► <Настройки управления системой> ► <Автоподключение для удал. сканирования> ► Выберите <Вкл.> или <Выкл.> ►

Ограничить функцию передачи

Укажите настройки ограничения доступа к функциям отправки для выбранных адресатов.

PIN-код адресной книги

Укажите PIN-код и запросите ввод PIN-кода для добавления новых или редактирования существующих записей в адресной книге. **Настройка PIN-кода для адресной книги**

Ограничить новых адресатов

Укажите, следует ли ограничить номера факсов и адреса электронной почты, которые можно указать в качестве адресатов, только номерами и адресами, зарегистрированными в адресной книге. **Ограничение круга адресатов**

Выкл.
Вкл.

Ограничить повторную отправку из журнала

Укажите, следует ли запретить выбор адресатов из журналов заданий отправки. **Отключение функции выбора ранее использованных адресатов**

Выкл.
Вкл.

Однокн./подтвержд. передачи код. набора

Укажите, следует ли отображать сведения о введенном номере кодированного набора, если он выбран в качестве адресата. **Отображение адресатов в адресной книге**

Выкл.
Вкл.

Ограничить последовательную передачу

Укажите, следует ли запретить последовательную рассылку (функция, выполняющая последовательную отправку факсов нескольким адресатам). **Отключение последовательной передачи**

Выкл.
Подтверждение последовательной передачи
Отклонение последовательной передачи

Отображение журнала заданий

Укажите, следует ли отображать журналы факсимильной связи на дисплее устройства и в отчете об управлении передачей данных.

Выкл.
Вкл.



<Меню> ► <Настройки управления системой> ► <Отображение журнала заданий> ► Выберите <Выкл.> или <Вкл.> ►

Использовать как устройство USB



Включение или отключение USB-порта, используемого для подключения аппарата к компьютеру.

Выкл.
Вкл. †



<Меню> ▶ <Настройки управления системой> ▶ <Использовать как устройство USB> ▶ Выберите <Выкл.> или <Вкл.> ▶ Перезагрузка устройства

Включить Product Extended Survey Program



Включение или выключение программы Product Extended Survey Program (программа по оценке эксплуатации устройства).

Выкл.
Вкл. †



<Меню> ▶ <Настройки управления системой> ▶ <Включить Product Extended Survey Program> ▶ Выберите <Выкл.> или <Вкл.> ▶

Пок. инф о расх. мат. (УИП/Toner Status)



Установите, следует ли отображать кнопку Удаленного ИП или состояния тонера для доступа к веб-сайту с целью покупки картриджей с тонером. Также установите, следует ли использовать параметр «Toner Status».

Показ. кнопку прибор. расх. матер. (УИП)

Выкл.
Вкл. †

Настройки Toner Status

Выкл.
Вкл. †

Показ. кнопку прибор.

Выкл.
Вкл. †



<Меню> ▶ <Настройки управления системой> ▶ <Пок. инф о расх. мат. (УИП/Toner Status)> ▶ Выберите <Показ. кнопку прибор. расх. матер. (УИП)> или <Настройки Toner Status> ▶ Выберите <Выкл.> или <Вкл.> ▶

ПРИМЕЧАНИЕ

Если вы выбрали <Вкл.> для параметра <Настройки Toner Status>, далее необходимо выбрать значение <Вкл.> или <Выкл.> для параметра <Показ. кнопку приобр.>.

Импорт/экспорт адресной книги

Можно выполнить импорт адресной книги из компьютера или экспорт адресной книги из устройства.  **Импорт/экспорт данных адресной книги с помощью ПО**

Выбор PDL (Plug and Play)

Выберите язык описания страниц, чтобы при подключении к компьютеру с помощью функции Plug and Play аппарат определялся как принтер, поддерживающий эти языковые настройки. MF Driver Installation Guide

Сеть

Выберите язык описания страниц, чтобы при обнаружении по сети аппарат определялся как принтер, поддерживающий эти языковые настройки.

FAX
UFR II LT⁺
UFR II LT (XPS)



USB

Выберите язык описания страниц, чтобы при подключении к компьютеру с помощью USB-кабеля аппарат определялся как принтер, поддерживающий эти языковые настройки.

UFR II LT⁺
UFR II LT (XPS)

ПРИМЕЧАНИЕ

Данный параметр применяется к USB при следующем включении питания устройства.

 <Меню> ► <Настройки управления системой> ► <Выбор PDL (Plug and Play)> ► Выберите <Сеть> или <USB> ► Выберите язык описания страницы 

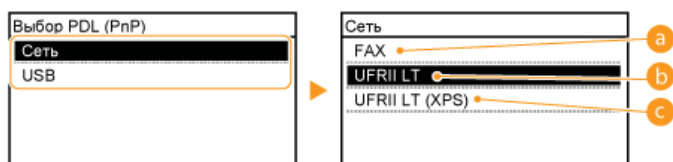

a <FAX>

Обнаружение и подключение аппарата в качестве устройства факсимильной связи.

b <UFR II LT>

Обнаружение и подключение аппарата в качестве принтера UFR II LT.

c <UFR II LT (XPS)>

Обнаружение и подключение аппарата в качестве принтера UFR II LT, поддерживающего формат XML Paper Specification (XPS).

Выберите способ установки обновления микропрограммы, подходящий для среды машины.

● <С компьютера>

Выберите для ручной установки обновления микропрограммы, доступного на веб-сайте Canon. Инструкции по установке обновлений см. на веб-сайте. Если аппарат использует беспроводное соединение по локальной сети, выполните обновление с помощью <Из Интернета> ниже или подключитесь с помощью USB-кабеля.

● <Из Интернета>

Выберите для автоматической установки обновления микропрограммы без использования компьютера. Для выполнения обновления следуйте инструкциям на экране. Аппарат должен быть подключен к Интернету.

● <Информация о версии>

Выберите для просмотра сведений о текущей микропрограмме.

С компьютера
Из Интернета
Информация о версии

Инициализация адресной книги

Выберите восстановление заводских настроек по умолчанию для адресной книги.  **Инициализация адресной книги**

Инициализация настроек управл. системой

Выберите восстановление значений по умолчанию для настроек управления системой. Все настройки управления системой можно восстановить одновременно.  **Инициализация настроек управления системой**

Настройки сети	Отображение журнала заданий
Настройки сведений об админ. системы	Использовать как устройство USB
Настройки сведений об устройстве	Включить Product Extended Survey Program
Настройки защиты	Пок. инф о расх. мат. (УИП/Toner Status)
Настройки удаленного ИП	Выбор PDL (Plug and Play)
Автоподключение для удал. сканирования	Инициализировать все
Ограничить функцию передачи	

Инициализация всех данных/Настройки



Удалите все данные на устройстве и выполните сброс на заводские настройки по умолчанию.



<Меню> ▶ <Инициализация всех данных/Настройки> ▶ <Да> ▶ <Да> ▶ Перезагрузка устройства

Инициализация меню

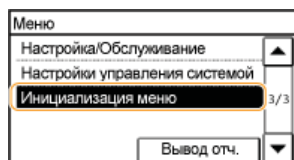

Выберите восстановление значений по умолчанию для настроек, указанных ниже. Можно восстановить все указанные ниже настройки сразу или по отдельности. **Инициализация меню**

ПРИМЕЧАНИЕ

При отображении экрана ввода PIN-кода

Введите PIN-код с помощью цифровых клавиш и нажмите <Применить>. **Настройка PIN-кода администратора системы**

Символы звездочки (*)

Настройки, помеченные символом звездочки (*), используются только для моделей MF229dw / MF217w.

Настройки
 Настройки таймера
 Общие настройки *
 Настройки копирования
 Настройки факса
 Настройки сканирования
 Настройки принтера
 Настройка/Обслуживание
 Инициализировать все

Устранение неполадок

При возникновении проблемы, прежде чем обратиться в компанию Canon, прочитайте эту главу, чтобы найти решение.

■ Замятие бумаги

Если устройство зажевало бумагу или документ, см. раздел **Устранение замятия бумаги** для информации по извлечению зажеванной бумаги.



■ Отображается сообщение об ошибке или код ошибки

Если на экране появляется сообщение или код ошибки (три цифры), см. следующие разделы.



- ▶ Если появляется сообщение об ошибке
- ▶ Если появляется код ошибки

■ Распространенные проблемы

Если вы считаете, что аппарат неисправен, см. следующие разделы, прежде чем обратиться в компанию Canon.



- ▶ Распространенные проблемы
- ▶ Проблемы, связанные с установкой и настройкой
- ▶ Неполадки при копировании
- ▶ Неполадки при печати
- ▶ Проблемы с факсами/телефонией

■ Неудовлетворительные результаты печати

Если результаты печати не являются удовлетворительными, см. **Печать выполняется неправильно**.



■ Если проблему не удастся устранить

Если проблему не удастся устранить самостоятельно, см. раздел **Если проблему не удастся устранить** для информации о том, куда можно обратиться.



Устранение замятия бумаги

При замятии бумаги на экране отображается сообщение <Замята бумага.>. Нажмите <Далее>, чтобы просмотреть простые варианты решения проблемы. Если вы не можете понять, какие процедуры следует выполнить, см. следующие разделы для устранения замятия бумаги.

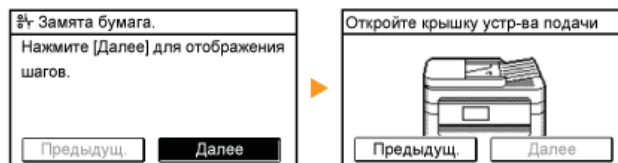

MF229dw

- <Удалите замятую бумагу.>
 - **Замятие документов в податчике**
- <Закройте верхнюю область.> ► <Поднимите панель управления.>
 - **Замятие бумаги внутри устройства**

MF226dn / MF217w / MF216n

- <Удалите замятую бумагу.>
 - **Замятие документов в податчике**
- <Закройте верхнюю область.> ► <Поднимите панель управления.>
 - **Замятие бумаги внутри устройства**

ВАЖНО!

При устранении замятия бумаги не выключайте устройство.

Выключение устройства приведет к удалению отправленных на печать данных. Соблюдайте осторожность при приеме документов по факсу.

Если бумага порвалась

Извлеките все фрагменты бумаги, чтобы предотвратить их дальнейшее застревание.

Если замятия бумаги повторяются

- Убедитесь, что снята вся бумага и упаковочные материалы.

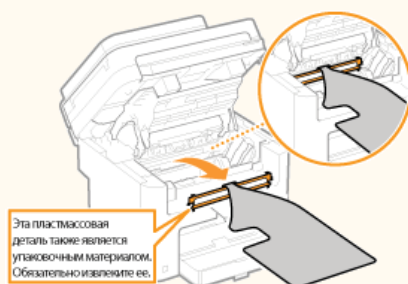

- Постучите стопкой бумаги по ровной поверхности, чтобы выровнять края стопки перед ее загрузкой в устройство.
- Убедитесь, что бумага подходит для использования в устройстве.
 - **Бумага**
- Убедитесь, что все фрагменты застрявшей бумаги извлечены из устройства.

Не извлекайте документ или бумагу из устройства с применением силы.

Это может привести к повреждению отдельных частей и компонентов. Если вы не можете извлечь бумагу самостоятельно, обратитесь к региональному авторизованному дилеру Canon или в справочную службу Canon.

- **Если проблему не удается устранить**

Если в податчике есть документы, сначала извлеките их. Затем выполните описанную ниже процедуру.

1 Извлеките замятый документ из-под крышки податчика.

1 Откройте крышку податчика.

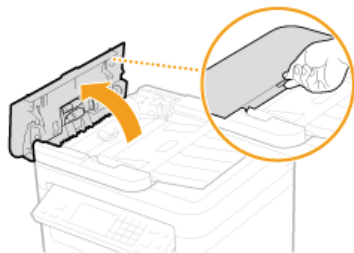

2 Переместите рычажок для разблокировки.



3 Аккуратно потяните за документ.

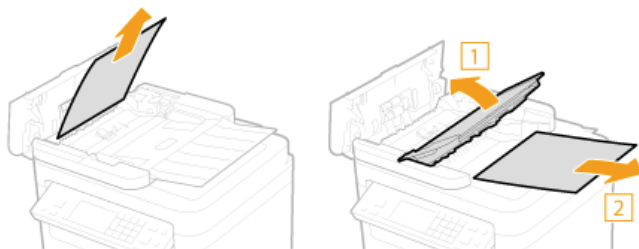

2 Удалите замятую бумагу из внутр. части крышки податчика.

1 Удерживая зеленую ручку, откройте внутреннюю крышку.

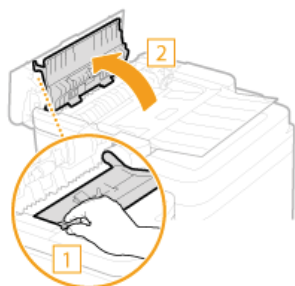

2 Аккуратно потяните за документ.



3 Закройте внутреннюю крышку.

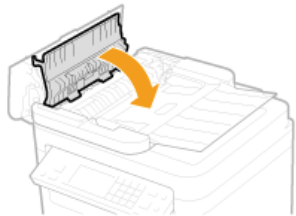

3 Верните рычажок на место и закройте крышку податчика.

Замятие документов в податчике (MF226dn / MF217w / MF216n)

Если в податчике есть документы, сначала извлеките их. Затем выполните описанную ниже процедуру.

1 Откройте крышку податчика.

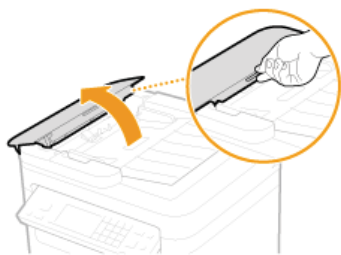

2 Аккуратно потяните за документ.



3 Закройте крышку податчика.

Замятие бумаги внутри устройства

1 Извлеките картридж с тонером.

1 Поднимите панель управления.

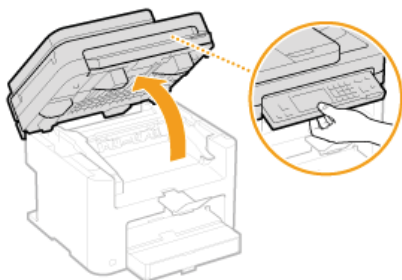

ВАЖНО!

Панель управления не удастся открыть, если податчик не закрыт полностью. Попытки поднять панель управления с

применением силы могут привести к повреждениям.

- 2 Откройте крышку тонера, взявшись за ручку на передней правой стороне крышки тонера.

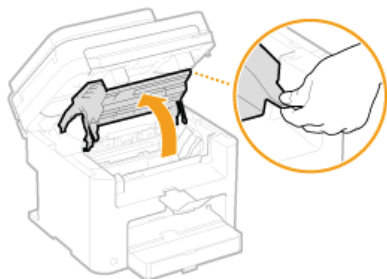

- 3 Извлеките картридж с тонером.



- 2 Аккуратно потяните за документ.



- 3 Проверьте наличие замятой бумаги внутри направляющей вывода бумаги.

- 1 Нажимая кнопку (a), потяните на себя направляющую вывода бумаги, чтобы открыть ее.

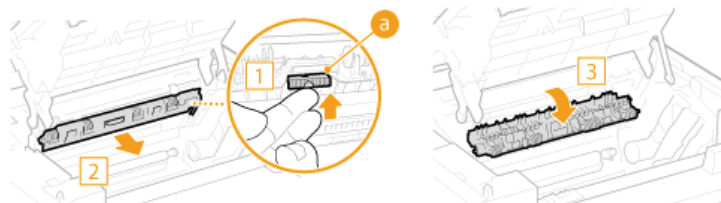

- 2 Аккуратно потяните за документ.

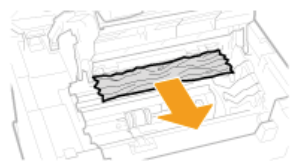

- 3 Закройте направляющую вывода бумаги.

- 4 Проверьте наличие замятой бумаги внутри устройства.

- 1 Аккуратно потяните бумагу, замятую между узлом фиксации (a) и валиком переноса (b) до выхода края

листа из устройства.

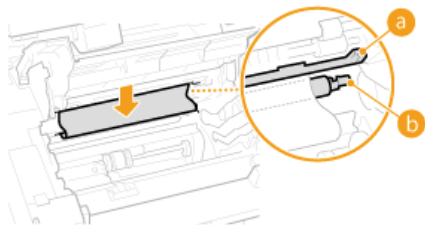

2 После выхода края листа аккуратно выньте его, потянув на себя.

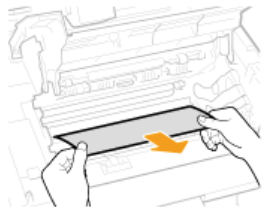

5 Проверьте наличие замятой бумаги в отверстии для ручной подачи или лотке для бумаги.

1 Медленно потяните за край бумаги в отверстии для ручной подачи.

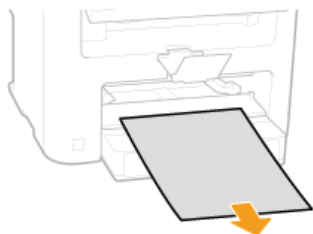

2 Откройте крышку и извлеките загруженную бумагу.

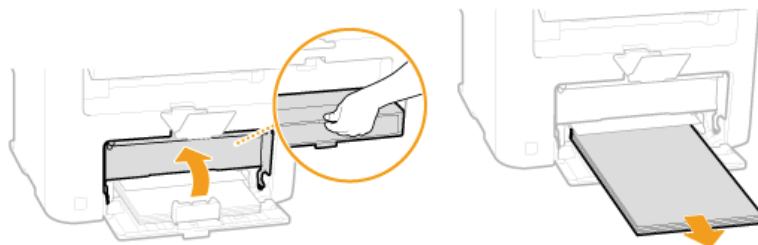

3 Аккуратно потяните за документ.

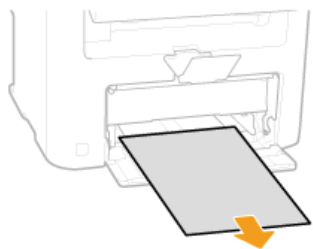

4 Загрузите бумагу и закройте крышку.

● Для MF217w / MF216n перейдите к шагу 7.

6 Проверьте наличие замятой бумаги внутри задней крышки.

1 Откройте заднюю панель.

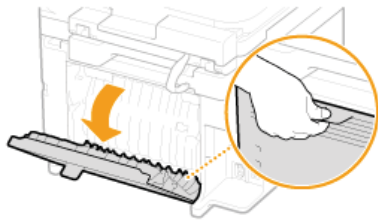

2 Аккуратно потяните за документ.

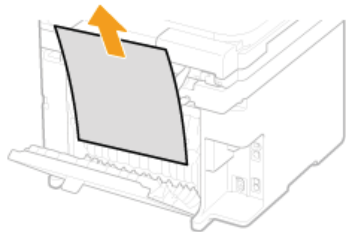

3 Закройте заднюю панель.

7 Установите картридж с тонером.

- Выровняйте правый и левый выступы (а) относительно направляющих картриджа с тонером,

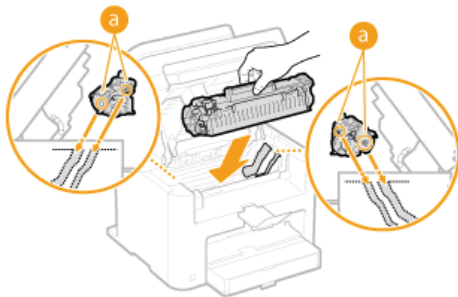

8 Закройте крышку тонера и опустите панель управления.

ПРИМЕЧАНИЕ

Если не удастся закрыть крышку тонера

Проверьте, правильно ли установлен картридж с тонером. Попытки принудительно закрыть крышку могут привести к повреждениям.

Если появляется сообщение об ошибке

Если факс не отправляется из-за переполненной памяти или возникают другие проблемы, на экране появится сообщение. Дополнительные сведения о сообщениях приведены в следующем списке.

Введено неправильное число символов или недопустимые символы.

Ключ сети (ключ WPA/WPA2-PSK или WEP) беспроводного маршрутизатора введен неверно.

- Проверьте ключ сети (ключ WPA/WPA2-PSK или WEP) беспроводного маршрутизатора и повторно задайте его на устройстве. Дополнительные сведения о проверке ключа сети см. в руководствах по используемым сетевым устройствам или обратитесь к производителям этих устройств.
 - ▶ **Проверка SSID и ключа сети**
 - ▶ **Настройка подключения путем выбора беспроводного маршрутизатора**
 - ▶ **Настройка подключения путем детального задания параметров**

Замята бумага.

Замятие бумаги.

- Извлеките замятую бумагу или документ и повторите печать (печать может возобновиться автоматически).
 - ▶ **Устранение замятия бумаги**

Импорт невозможен. Обнаружена ошибка файла.

Сбой импорта адресной книги.

- Проверьте USB-подключение между аппаратом и компьютером.
- Проверьте правильность импортируемого содержимого адресной книги.
 - ▶ **Импорт/экспорт данных адресной книги с помощью ПО**

Ключ WEP установлен неправильно. Проверьте настройки WEP.

Ключ сети (ключ WEP) беспроводного маршрутизатора, к которому необходимо подключиться, не заданы на устройстве надлежащим образом.

- Проверьте ключ сети (ключ WEP) беспроводного маршрутизатора и повторно задайте его на устройстве.
 - ▶ **Проверка SSID и ключа сети**
 - ▶ **Настройка подключения путем выбора беспроводного маршрутизатора**
 - ▶ **Настройка подключения путем детального задания параметров**

Метод проверки подлинности на устройстве задан как <Общий ключ>, однако на беспроводном маршрутизаторе задано значение «Открытая система».

- Выполните подключение снова, выбрав беспроводной маршрутизатор или изменив метод проверки подлинности WEP на «Открытая система».
 - ▶ **Настройка подключения путем выбора беспроводного маршрутизатора**
 - ▶ **Настройка подключения путем детального задания параметров**
- Измените на беспроводном маршрутизаторе метод проверки подлинности WEP на «Общие ключ» и повторите попытку подключения. Дополнительные сведения об изменении этих значений см. в руководствах по используемым сетевым устройствам или обратитесь к производителям этих устройств.

Не удается обнаружить точку доступа.



При попытке автоматической настройки с использованием WPS беспроводной маршрутизатор не определяется в течение указанного периода времени.

- Подключитесь снова, соблюдая ограничение по времени.
 - ▶ **Настройка подключения с помощью функции WPS (режим нажатия кнопки)**
 - ▶ **Настройка подключения с помощью функции WPS (режим PIN-кода)**

SSID или ключ сети беспроводного маршрутизатора был введен вручную, однако запись была неправильной.

- Проверьте SSID и ключ сети, затем снова введите их правильное значение.
 - ▶ **Проверка SSID и ключа сети**
 - ▶ **Настройка подключения путем детального задания параметров**

Не удается обнаружить беспроводной маршрутизатор вследствие проблем с настройками сети, к которой следует подключиться.

- Проверьте, правильно ли настроен аппарат и готов ли он к подключению к сети.
 - ▶ **Проблемы, связанные с установкой и настройкой**
- Если проблема не устранена, проверьте настройки безопасности на беспроводном маршрутизаторе.

Не удается принять факс. Убедитесь, что отправитель выполняет отправку правильно.



Аппарат получателя не ответил в течение 35 секунд.

- Попросите отправителя повторно переслать факс. Если вы слышите гудок, нажмите <Начать прием> для получения факса.
 - ▶ **Прием факсов**

Не удалось выполнить чистку.



Замятие бумаги во время очистки.

- Извлеките замятую бумагу, правильно вставьте бумагу и повторно выполните очистку.
 - ▶ **Замятие бумаги внутри устройства**
 - ▶ **Узел фиксации**

Недостаточно тонера, который требуется для чистки в устройстве фиксации.

- Для выполнения чистки необходимо наличие тонера. Замените картридж с тонером и выполните повторную очистку.
 - ▶ **Замена картриджей с тонером**

Не удалось подключиться через WPS. Подождите немного, затем повторите настройку.



При попытке автоматической настройки с использованием WPS происходит сбой подключения вследствие ошибки.

- Подождите некоторое время и повторите попытку. Если проблему не удастся устранить, убедитесь в том, что беспроводной маршрутизатор поддерживает протокол WPS.
 - ▶ **Если технология WPS поддерживается:**
 - Проверьте, правильно ли настроен аппарат и готов ли он к подключению к сети.
 - ▶ **Проблемы, связанные с установкой и настройкой**

Если технология WPS не поддерживается:

Установите другим способом.

Подключение к беспроводной локальной сети (MF229dw / MF217w)

Не удалось подключиться через беспроводную сеть. Выключите и включите основное питание, затем повторите настройку.

Сбой подключения вследствие ошибки при настройке беспроводного сетевого подключения.

- Перезапустите устройство и выполните настройку вновь.
- Если проблема наблюдается даже после перезапуска аппарата, проверьте, правильно ли настроен аппарат и готов ли он к подключению к сети.
 - **Проблемы, связанные с установкой и настройкой**
- Если проблему устранить не удалось даже после проверки настроек беспроводного подключения по локальной сети, проверьте настройки безопасности маршрутизатора.

Не удалось подключиться. Проверьте настройки PSK.

Ключ сети (PSK) беспроводного маршрутизатора, к которому необходимо подключиться, не заданы на устройстве надлежащим образом.

- Проверьте ключ сети (PSK) беспроводного маршрутизатора и повторно задайте его на устройстве.
 - **Проверка SSID и ключа сети**
 - **Настройка подключения путем выбора беспроводного маршрутизатора**
 - **Настройка подключения путем детального задания параметров**
- Если проблема наблюдается даже после проверки ключа сети, проверьте, правильно ли настроен аппарат и готов ли он к подключению к сети.
 - **Проблемы, связанные с установкой и настройкой**

Невозможно указать группу.

В качестве адресата после нажатия <На рычаге> был указан групповой набор.

- После нажатия <На рычаге> вы не сможете указать адресатов из списка группового набора. Коснитесь элемента <Конец> на экране <Укажите адресата.> и укажите адресатов для отправки документов по факсу без нажатия <На рычаге>.

Нельзя отправить, так как указано более одного адресата.

Отправка факса нескольким адресатам отключена.

- Чтобы указать несколько адресатов, необходимо задать для параметра <Ограничить последовательную передачу> значение <Выкл.> или <Подтверждение последовательной передачи>. Дополнительные сведения можно получить у своего администратора.
 - **Отключение последовательной передачи**

Несоответствие формата/параметра.

Параметр формата бумаги на панели управления не соответствует формату загруженной бумаги.

- Сопоставьте формат бумаги, указанный в параметре <Настройки бумаги> с форматом фактически загруженной бумаги.

Использование загруженной бумаги

Измените параметр <Настройки бумаги>, в соответствии с форматом загруженной бумаги.

▶ **Определение формата и типа бумаги**

ПРИМЕЧАНИЕ

При печати с компьютера проверьте, совпадает ли значение формата бумаги в драйвере принтера с форматом загруженной бумаги.

Для загрузки бумаги без изменения параметров

Загрузите бумагу, формат которой соответствует значению параметра <Настройки бумаги>.

▶ **Загрузка бумаги**

Нет бумаги: XXXX*



* Для XXXX отображается <Кассета 1> или <Унив. лоток>.

Бумага не загружена в лоток для бумаги или отверстие для ручной подачи.

- Служит для загрузки бумаги.

▶ **Загрузка бумаги**

Бумага, на которой можно печатать отчеты или списки, не загружена.

- Отчеты или списки могут быть напечатаны на бумаге формата A4 или Letter. Загрузите бумагу формата A4 или Letter и задайте ее размер.

▶ **Загрузка бумаги**

▶ **Определение формата и типа бумаги**

Бумага, на которой можно печатать документы, не загружена.

- Полученные документы могут быть напечатаны на бумаге формата A4 или Letter. Загрузите бумагу формата A4 или Letter и задайте ее размер. Установите тип бумаги, выбрав <Обычная>, <Обычная L>, <Восстановленная> или <Цветная>, в зависимости от загруженной бумаги.

▶ **Загрузка бумаги**

▶ **Определение формата и типа бумаги**

ПРИМЕЧАНИЕ

При печати полученных документов на бумаге другого формата (не A4 или LTR) части изображения могут отсутствовать или изображение может быть разделено и напечатано на нескольких страницах.

Нет ответа от хоста.



Устройство не подключено к сети надлежащим образом.

- Проверьте настройки устройства и сети, затем повторите попытку.

▶ **Подключение к сети**

Оставшийся уровень картриджа может отображаться неправильно.



Картридж с тонером установлен неправильно, или существует неполадка, связанная с картриджем с тонером.

- Переустановите картридж с тонером. Если это сообщение не исчезает после того, как картридж с тонером переустановлен несколько раз, возможно, картридж с тонером поврежден. Обратитесь в магазин, в котором было приобретено устройство, или в центр обслуживания клиентов компании Canon.

▶ **Процедура замены картриджей с тонером**

Возможно, используется неоригинальный картридж с тонером Canon.

- Для замены рекомендуется использовать оригинальные картриджи с тонером Canon.
- **Расходные материалы**

Память заполнена.



Вследствие недостатка памяти не удается отправить или принять факс, или невозможно отсканировать документ.

- Если задание отправки или печати помещено в очередь, дождитесь его завершения.
- Если полученные документы сохраняются в памяти, напечатайте или удалите их.
- **Сохранение принятых факсов в памяти (прием в память)**
- При отправке документа с несколькими страницами, разделите их на несколько пакетов.
- При отправке факса уменьшите разрешение сканируемого документа.
- **Настройка разрешения**
- При сканировании измените формат файла для уменьшения его размера.
- **Настройка параметров хранения**

Память заполнена. Сканирование будет отменено. Выполнить печать?



Не удалось отсканировать документ вследствие недостатка памяти.

- Выберите, следует ли печатать отсканированные страницы или отменить сканирование. Если вы решили отменить сканирование, разделите документ на несколько разделов и отсканируйте их поэтапно или измените параметры сканирования.

Печать принятых данных невозможна.



Полученный документ невозможно напечатать по следующим причинам:

- Приближается срок замены картриджа с тонером.
- Крышка открыта.
- Не установлен картридж с тонером.
- Отсутствует бумага.
- Замятие документа или бумаги.
- Нештатная ситуация.
- Проверьте, возникают ли описанные выше проблемы. Если на экране появляются сообщения о причинах и решениях проблем, просмотрите подробную информацию.

Подготовьте картридж.



Вскоре потребуется заменить картридж с тонером.

- Встряхните картридж с тонером, чтобы равномерно распределить тонер внутри картриджа. Рекомендуется заменять картридж с тонером при печати большого количества документов.
- **Перед заменой картриджа с тонером**
- **Замена картриджа с тонером**



Ключ сети (ключ WEP) беспроводного маршрутизатора, к которому необходимо подключиться, не заданы на устройстве надлежащим образом.

- Проверьте ключ сети (ключ WEP) беспроводного маршрутизатора и повторно задайте его на устройстве.
 - ⦿ **Проверка SSID и ключа сети**
 - ⦿ **Настройка подключения путем детального задания параметров**
- Выполните подключение снова, выбрав беспроводной маршрутизатор или изменив метод проверки подлинности WEP на <Открытая система>.
 - ⦿ **Настройка подключения путем выбора беспроводного маршрутизатора**
 - ⦿ **Настройка подключения путем детального задания параметров**

Метод проверки подлинности на устройстве задан как <Общий ключ>, однако на беспроводном маршрутизаторе задано значение «Открытая система».

- Измените на беспроводном маршрутизаторе метод проверки подлинности WEP на «Общие ключ» и повторите попытку подключения. Дополнительные сведения об изменении этих значений см. в руководствах по используемым сетевым устройствам или обратитесь к производителям этих устройств.



Срок годности картриджа с тонером истек.

- Встряхните картридж с тонером, чтобы равномерно распределить тонер внутри картриджа. Если это сообщение не исчезает, замените картридж с тонером.
 - ⦿ **Перед заменой картриджа с тонером**
 - ⦿ **Замена картриджей с тонером**

ПРИМЕЧАНИЕ

- При отображении данного сообщения вы можете продолжить печать, но качество печати может ухудшиться.
- Если аппарат принимает факс или включен автоматический вывод отчета, полученные факсы и отчеты хранятся в аппарате, чтобы после печати они не выглядели выцветшими. Для того, чтобы продолжить печать даже при низком уровне тонера, установите <Продолжать, когда картридж почти израсх.> на значение <Вкл.>. ⦿ **Настройки печати при приеме**



В процессе сканирования произошел сбой подключения к компьютеру.

- Проверьте подключение между устройством и компьютером.
 - ⦿ **Подготовка к использованию устройства в качестве сканера**



Факсы и сообщения электронной почты можно отправлять только тем адресатам, которые зарегистрированы в адресной книге.

- Чтобы ввести нового адресата с панели управления, а также добавить или изменить его в адресной книге, необходимо задать для параметра <Ограничить новых адресатов> значение <Выкл.>. Дополнительные сведения можно получить у своего администратора.
 - ⦿ **Ограничение круга адресатов**



Сбой экспорта адресной книги.

- Проверьте USB-подключение между аппаратом и компьютером.
- Проверьте, есть ли у вас право доступа к папке назначения адресной книги на компьютере.

Импорт/экспорт данных адресной книги с помощью ПО

ПРИМЕЧАНИЕ

Для доступа к адресной книге или ее редактирования требуются права доступа к папке назначения адресной книги. При отсутствии прав доступа, войдите в систему от имени пользователя с привилегиями доступа или измените место сохранения адресной книги.

Если появляется код ошибки

Если печать выполнена с ошибкой или невозможно отправить/получить факс или отсканированный документ, или же возникла другая ошибка, эта ошибка отображается в отчете или в сообщении на экране <Монитор состояния> в виде трехзначного номера (кода ошибки). Чтобы найти причины и решения, связанные с каждым кодом ошибки, ознакомьтесь со следующими разделами. Сведения о печати отчета об ошибке, а также об информации, содержащейся в этом отчете, см. в разделе **Печать отчетов и списков**.

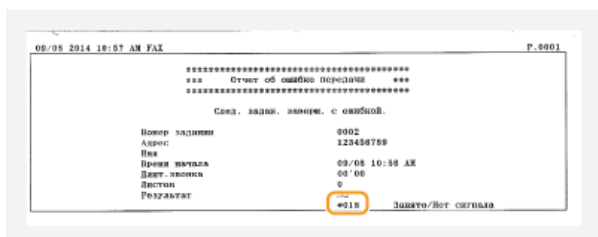

Жур.зад. на перед. фкс
10:40AM ОК
10:45AM Ошибка #018

#001

Документ застрял в податчике.

- Извлеките застрявший документ.
- ▶ **Устранение замятия бумаги**

#003

Невозможно отправить или получить факс вследствие большого объема данных.

- При передаче факса: уменьшите разрешение и отсканируйте документ.
- ▶ **Настройка разрешения**
- При получении факса: попросите отправителя разделить документ на несколько частей или уменьшить разрешение перед отправкой.

#005

Факс не может быть отправлен, так как устройство получателя не ответило в течение 35 секунд.

- Если устройство получателя отключено или линия занята, факс мог быть не отправлен. Попросите получателя проверить состояние аппарата. При международной отправке факса, вставьте паузы в номер факса для набора.
- ▶ **Отправка факсов**

#012

Факс не может быть отправлен, так как в устройстве получателя закончилась бумага.

- Попросите получателя загрузить бумагу повторно.



Факс не может быть отправлен, так как устройство получателя не ответило вследствие перегрузки линии или по какой-либо иной причине.

- Если устройство получателя отключено или линия занята, факс мог быть не отправлен. Попросите получателя проверить состояние аппарата. При международной отправке факса, вставьте паузы в номер факса для набора.

➤ **Отправка факсов**



Отправка факса с компьютера отключена.

- Чтобы отправить факс с компьютера, необходимо задать для параметра <Разр.пер.с п.др.факса> значение <Вкл.>. Дополнительные сведения можно получить у своего администратора.

➤ **Запрещение отправки факсов с ПК**

Не удалось переслать факс, так как указанный адресат был удален из адресной книги.

- Зарегистрируйте адрес переадресации повторно. Если документы, для которых не удалось выполнить переадресацию, остались в памяти, можно повторить попытку.

➤ **Регистрация в адресной книге**



Память переполнена.

- Если задание отправки или печати помещено в очередь, дождитесь его завершения.
- Если полученные документы сохраняются в памяти, напечатайте или удалите их.
- При отправке документа с несколькими страницами, разделите их на несколько пакетов.
- При отправке факса уменьшите разрешение сканируемого документа.

➤ **Сохранение принятых факсов в памяти (прием в память)**

➤ **Настройка разрешения**



Печать, отправка или получения были отменены.

- При отмене операции отображается этот код ошибки, однако это не является необычным. Если необходимо повторите печать, отправку или получение документов.



Документ, ожидающий отправки, был отменен.

- Если необходимо, повторно отправьте документ.

Распространенные проблемы

Если при эксплуатации устройства возникают какие-либо проблемы, перед обращением в нашу службу поддержки, проверьте указанные ниже пункты. Если проблемы не устраняются, обратитесь к местному авторизованному дилеру компании Canon или в справочную службу Canon.

Проверьте следующее

→ Включен ли аппарат? Подключен ли шнур питания?

- Если устройство включено, но не отвечает, отключите его, убедитесь, что шнур питания подсоединен надлежащим образом, и снова включите устройство. Для получения сведений о процедуре проверки из описанного выше действия, см. «Начало работы».
- ▶ **Руководства, входящие в комплект поставки устройства**

→ Правильно ли подсоединены телефонный, сетевой кабель и кабель USB?

- Убедитесь в правильном подсоединении этих кабелей. Не подключайте к телефонному порту какие-либо другие кабели.
- ▶ **Подключение телефонной линии**
- ▶ **Компоненты и их функции**

→ Включен ли спящий режим?

- Если аппарат долгое время не используется, он переходит в спящий режим для экономии электроэнергии и не позволяет управлять им.
- Чтобы отменить спящий режим, нажмите .

→ Отображается ли сообщение на дисплее?

- При возникновении проблемы отображается сообщение.
- ▶ **Если появляется сообщение об ошибке**

Если проблема остается, даже после проверки

Щелкните ссылку, которая соответствует проблеме.



- ▶ **Проблемы, связанные с установкой и настройкой**
- ▶ **Неполадки при копировании**
- ▶ **Неполадки при печати**
- ▶ **Проблемы с факсами/телефонией**

Проблемы, связанные с установкой и настройкой

См. также раздел  **Распространенные проблемы.**

ПРИМЕЧАНИЕ





Значки в описании

-  Проблема с беспроводным сетевым подключением
-  Проблема с проводным сетевым подключением
-  Проблема с подключением по USB

Это устройство не может быть подключен к компьютеру через беспроводную сеть, проводную сеть и кабель USB одновременно.

- Невозможно использовать все три подключения одновременно. Одновременно можно использовать приведенные ниже подключения: кабель USB и проводную сеть или кабель USB и беспроводную сеть.

Удаленный IP не отображается.

- Установлены ли параметры <Использовать HTTP> и <Исп. удаленный IP> на значение <Вкл.>?
 - ▶ **Отключение соединения HTTP**
 - ▶ **Отключение Удаленного IP**
- Если устройство подключено к проводной сети LAN, убедитесь, что IP-адрес задан верно и кабель подключен до конца, а затем снова запустите Удаленный IP.
Для ознакомления с процедурой проверки см. руководство «Начало работы»  **Руководства, входящие в комплект поставки устройства** или  **Просмотр параметров сети**.
- Если устройство подключено к беспроводной сети LAN, убедитесь, что параметры заданы верно, а затем снова запустите Удаленный IP.
Для ознакомления с процедурой проверки см. руководство «Начало работы»  **Руководства, входящие в комплект поставки устройства** или  **Подключение к беспроводной локальной сети (MF229dw / MF217w)**.

подключение к сети не удастся установить.

- IP-адрес может быть задан неверно. Повторно задайте IP-адрес.
 - ▶ **Настройка IP-адреса**
- При подключении аппарата к компьютеру по беспроводной локальной сети необходимо проверить, правильно ли установлен аппарат и готов ли он к подключению по сети.
 - ▶ **Если не удастся подключить устройство к беспроводной локальной сети (MF229dw / MF217w)**

Вы не уверены в настройке IP-адреса.

- ▶ **Просмотр параметров сети**

Метод подключения не может быть переключен между проводной и беспроводной сетью.

- Вы также выбрали проводную или беспроводную сеть на панели управления устройства? Это выделение необходимо, чтобы устройство переключилось в соответствии с вашим выделением.
 - ▶ **Выбор проводной или беспроводной локальной сети (MF229dw / MF217w)**

Факсы невозможно передавать или принимать по оптоволоконной линии.

- Это устройство поддерживает использование аналоговых линий. При использовании оптоволоконной линии или линии IP-телефонии устройство может не работать надлежащим образом в зависимости от среды подключения или подключенных устройств. В этом случае обратитесь к поставщику оптоволоконной линии или IP-телефонии.

Вы не уверены в SSID или ключе сети подключаемого беспроводного маршрутизатора. SSID не отображается на экране.

- Проверьте, не указан ли SSID на беспроводном маршрутизаторе или на упаковке.
- Проверьте SSID или ключ сети беспроводного маршрутизатора с помощью инструмента «Canon MF/LBP Wireless Setup Assistant» (Помощник беспроводной установки Canon MF/LBP).
 - ▶ **Проверка SSID и ключа сети**

SSID подключаемого беспроводного маршрутизатора не отображается в списке точек доступа.

- Проверьте SSID.
 - ▶ **Проверка SSID и ключа сети**
- Если SSID беспроводного маршрутизатора скрыт (использование в скрытом режиме*), включите отображение SSID на беспроводном маршрутизаторе.

* Режим, отключающий автоопределение SSID других устройств.

- Проверьте, правильно ли настроен аппарат и готов ли он к подключению к сети.

❏ Если не удается подключить устройство к беспроводной локальной сети (MF229dw / MF217w)

Устройство набирает номер ненужного адресата (если маршрутизатор коммутуруемой связи подключен к сети).



- Если маршрутизатор коммутуруемой связи не должен передавать широковещательные пакеты, задайте на этом маршрутизаторе настройки таким образом, чтобы широковещательные пакеты не проходили. Если маршрутизатор коммутуруемой связи должен передавать широковещательные пакеты, убедитесь, что параметры указаны верно.
- Если DNS-сервер расположен во внешней сети, задайте IP-адрес, к которому нужно подключиться, а не имя хоста, даже если подключение выполняется к устройствам, расположенным в той же сети, что и принтер.
- Если DNS-сервер расположен в сети, подключенной к устройству, а информация об устройствах, подключенных к внешней сети, зарегистрирована на DNS-сервере, убедитесь, что настройки указаны верно.

Если не удается подключить устройство к беспроводной локальной сети MF229dw / MF217w



1 Проверьте состояние компьютера.

- Завершена ли настройка компьютера и беспроводного маршрутизатора?
- Правильно ли подключены кабели беспроводного маршрутизатора (включая кабель питания и локальной сети)?
- Включен ли беспроводной маршрутизатор?

Если проблема не устранена даже после выполнения данных действий:

- Выключите и снова включите устройства.
- Подождите и повторите попытку подключения к сети.



2 Убедитесь в том, что аппарат включен.

- Если аппарат включен, выключите его и затем включите снова.



3 Проверьте место установки аппарата и беспроводного маршрутизатора.

- Далеко ли расположен аппарат от беспроводного маршрутизатора?
- Находятся ли между аппаратом и беспроводным маршрутизатором какие-либо объекты, например, стены?
- Находятся ли рядом с аппаратом какие-либо устройства, излучающие радиоволны, например, микроволновая печь или цифровой беспроводной телефон?



4 Снова выполните одно из следующих действий.

- ❏ Настройка подключения с помощью функции WPS (режим нажатия кнопки)
- ❏ Настройка подключения с помощью функции WPS (режим PIN-кода)
- ❏ Настройка подключения путем выбора беспроводного маршрутизатора
- ❏ Настройка подключения путем детального задания параметров

ПРИМЕЧАНИЕ

Настройка соединения вручную

Если беспроводной маршрутизатор установлен в описанных выше условиях, введите всю информацию беспроводного подключения по локальной сети вручную (❏ **Настройка подключения путем детального задания параметров**).

- Активируются ВСЕ отказы подключения*.
- Выбирается автоматически сгенерированный ключ WEP (шестнадцатеричный).
- Включается скрытый режим.

* Функция, заставляющая беспроводной маршрутизатор отклонять подключение, если для SSID подключаемого устройства выбрано «ВСЕ» или поле оставлено пустым.

Изменение настроек беспроводного маршрутизатора

Если беспроводной маршрутизатор настроен как описано выше, измените его настройки.

- Установлена фильтрация пакетов MAC-адресов.
- Если для беспроводной связи используется только стандарт IEEE 802.11n, выбирается WEP или в качестве способа шифрования WPA/WPA2 устанавливается TKIP.

Неполадки при копировании

См. также раздел [▶ Распространенные проблемы](#).

Неудовлетворительные результаты печати. Скручивание или заламывание бумаги.

[▶ Печать выполняется неправильно](#)

Неполадки при печати

См. также раздел **Распространенные проблемы**.

Неудовлетворительные результаты печати. Скручивание или заламывание бумаги.

Печать выполняется неправильно

Печать невозможна.

- Правильно ли установлен на компьютере драйвер печати?
MF Driver Installation Guide

Процесс печати проходит медленно.*

- Напечатайте или удалите данные в памяти.
 - Прием документов в память
 - Проверка и удаление документов, сохраненных в памяти

* Скорость обработки данных устройством замедляется в случае, если заканчивается свободное пространство в памяти (как и на компьютере). В этом нет ничего ненормального.

Проблемы с факсами/телефонией

См. также раздел **Распространенные проблемы**.

Неполадки при отправке

Не удается отправить факс.

- Занята ли внешняя телефонная линия? Подождите, пока линия не освободится.
- Произошла ошибка? Напечатайте и проверьте отчет об управлении связью.
 - ▶ **Отчет об управлении связью**
- Правильно ли настроена телефонная линия?
 - ▶ **Подключение телефонной линии**
- При международной отправке факса, вставьте паузы в номер факса для набора.
 - ▶ **Отправка факсов**

Факс невозможно отправить адресату, содержащемуся в журнале.

- Выключали ли вы устройство? Если да, то сохраненный журнал был удален.
- Задали ли вы для параметра <Ограничить новых адресатов> значение <Вкл.>? Если да, то журнал был удален.
- Задали ли вы для параметра <Ограничить повторную отправку из журнала> значение <Вкл.>? Если да, то указать адресатов из истории операций будет невозможно.

Факс невозможно передать по оптоволоконной линии.

- Это устройство поддерживает использование аналоговых линий. При использовании оптоволоконной линии или линии IP-телефонии устройство может не работать надлежащим образом в зависимости от среды подключения или подключенных устройств. В этом случае обратитесь к поставщику оптоволоконной линии или IP-телефонии.

Неудовлетворительные результаты отправки факса.

- Очистите стекло экспонирования или податчик. Если очистка не улучшает результаты, причина может заключаться в факсе получателя.
 - ▶ **Стекло экспонирования**
 - ▶ **Податчик**

Неполадки при приеме

Результаты полученного факса неудовлетворительны. Скручивание или заламывание бумаги.

- ▶ **Печать выполняется неправильно**

Не удается автоматически переключать телефон и факс.

- Убедитесь, что для режима приема задано значение <Факс/тел. (автопереключ.)>, <Автоответчик> или <Коммутатор>.
 - ▶ **Выбор режима приема**
- Может заканчиваться свободная память. Напечатайте или удалите данные в памяти.
 - ▶ **Проверка и удаление документов, сохраненных в памяти**
 - ▶ **Прием документов в память**

Факс не может быть получен автоматически.

- Убедитесь, что для режима приема задано значение <Факс/тел. (автопереключ.)>, <Авто>, <Автоответчик> или <Коммутатор>.
 - ▶ **Выбор режима приема**
- Может заканчиваться свободная память. Напечатайте или удалите данные в памяти.
 - ▶ **Проверка и удаление документов, сохраненных в памяти**
 - ▶ **Прием документов в память**

Факс невозможно принять по оптоволоконной линии.

- Это устройство поддерживает использование аналоговых линий. При использовании оптоволоконной линии или линии IP-телефонии устройство может не работать надлежащим образом в зависимости от среды подключения или подключенных устройств. В этом случае обратитесь к поставщику оптоволоконной линии или IP-телефонии.

Печать выполняется неправильно

Если результаты печати неудовлетворительны или бумага скручивается или заламывается, попробуйте следующие решения. Если проблемы не устраняются, обратитесь к местному авторизованному дилеру компании Canon или в справочную службу Canon.

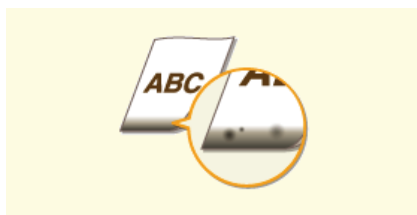

▶ Пятна от тонера появляются в нижней части распечаток



▶ На отпечатках стали появляться полосы



▶ Появляются белые полосы



▶ Появляются пятна тонера



▶ Отпечатки блеклые



▶ Наличие белых полос на распечатках

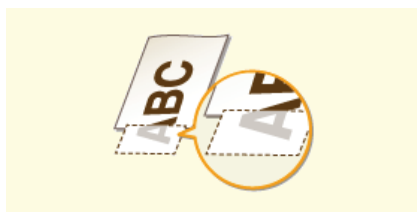

▶ Часть страницы не печатается



▶ Плотность печати неравномерная

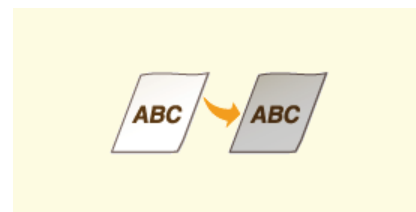

▶ Документы получают серого оттенка



▶ Не удастся отсканировать напечатанный штриховый код



▶ Заламывание бумаги



▶ Скручивание бумаги



▶ Отпечатки перекошены

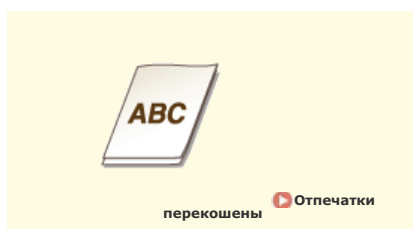

▶ Отпечатки перекошены

▶ Бумага не подается или одновременно захватываются два листа и более



▶ Замятие бумаги при выполнении 2-сторонней печати

Неудовлетворительные результаты печати

Пыль внутри устройства может влиять на результаты печати. Прежде чем продолжить, выполните обслуживание и очистку устройства.

Очистка аппарата

Пятна от тонера появляются в нижней части распечаток

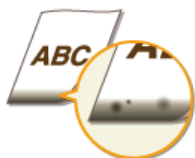

→ Данные печатаются без полей?

- Этот симптом проявляется, если в драйвере печати не заданы поля. Печать с помощью этого устройства невозможна на полях 5 мм и меньше от края бумаги или 10 мм и меньше от края конверта. Документ, отправляемый на печать, должен иметь поля.
Вкладка [Окончательная обработка] ▶ [Дополнительные настройки] ▶ [Увеличение области печати и печать] ▶ [Выкл]

На отпечатках стали появляться полосы



→ Используется подходящая бумага?

- Проверьте используемую бумагу и замените ее на подходящую.
 - Бумага
 - Загрузка бумаги
- Если использование подходящей бумаги не помогло устранить проблему, внесите изменения в один из параметров: <Специальный режим Z>, <Специальный режим C> и <Специальный режим D>.
 - Особая обработка
- Для печати с компьютера измените настройку [Регулировка особых параметров печати] в драйвере принтера.

ПРИМЕЧАНИЕ

[Режим 1] имеет менее заметное действие, в то время как [Режим 4] имеет наиболее заметное действие. Попробуйте применить каждый из режимов, начиная с [Режим 1]. Увеличение степени действия приводит к уменьшению плотности печати. Контурные линии могут быть размытыми, а изображения могут казаться слегка зернистыми.

→ Вы только что заменили картридж с тонером? Вы не использовали принтер на протяжении длительного периода?

- Проверьте настройку параметра <Специальный режим B>.
 - Особая обработка

Появляются белые полосы



→ **Заканчивается тонер?**

- Проверьте сколько тонера осталось, затем замените картриджи тонера.
 - ▶ **Замена картриджей с тонером**

Появляются пятна тонера



→ **Используется подходящая бумага?**

- Проверьте используемую бумагу и замените ее на подходящую.
 - ▶ **Бумага**
 - ▶ **Загрузка бумаги**
- Проверьте настройку параметра <Специальный режим U>.
 - ▶ **Особая обработка**

→ **Заканчивается тонер?**

- Проверьте сколько тонера осталось, затем замените картриджи тонера.
 - ▶ **Замена картриджей с тонером**

Отпечатки блеклые



→ **Заканчивается тонер?**

- Проверьте сколько тонера осталось, затем замените картриджи тонера.
 - ▶ **Замена картриджей с тонером**

→ **Используется подходящая бумага?**

- Проверьте используемую бумагу и замените ее на подходящую. А также укажите формат бумаги и корректно введите параметры.
 - ▶ **Бумага**
 - ▶ **Загрузка бумаги**
 - ▶ **Определение формата и типа бумаги**

→ **Вы используете устройство в особых условиях окружающей среды (в частности, при низких температурах)?**

- Если тонер ложится неравномерно, распечатки могут выглядеть блеклыми. Проверьте настройку параметра <Специальный режим K>.
 - ▶ **Особая обработка**

**→ Используется подходящая бумага?**

- Проверьте используемую бумагу и замените ее на подходящую.

- ▶ **Бумага**
- ▶ **Загрузка бумаги**

→ Барабан в картридже с тонером не поврежден?

- Замените картридж с тонером на новый.

- ▶ **Замена картриджей с тонером**

→ Вы печатаете документ с высокой контрастностью?

- Измените настройку [Специальный режим печати] с помощью драйвера принтера.

ПРИМЕЧАНИЕ

При установке на значение [Специальные настройки 2], плотность печати снижается по сравнению с плотностью печати при выборе значений [Off] (Выкл.) или [Специальные настройки 1]. Текст и линии также могут выглядеть блеклыми.

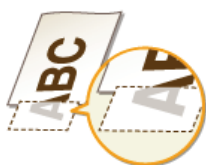
**→ Данные печатаются без полей?**

- Этот симптом проявляется, если в драйвере печати не заданы поля. Печать с помощью этого устройства невозможна на полях 5 мм и меньше от края бумаги или 10 мм и меньше от края конверта. Документ, отправляемый на печать, должен иметь поля.

Вкладка [Окончательная обработка] ▶ [Дополнительные настройки] ▶ [Увеличение области печати и печать] ▶ [Выкл]

**→ Заканчивается тонер?**

- Проверьте сколько тонера осталось, затем замените картриджи тонера.

- ▶ **Замена картриджей с тонером**

→ Случается ли так, что при печати тонких линий отпечатки выглядят неравномерно напечатанными?

- Проверьте настройку параметра <Специальный режим J>.

- ▶ **Особая обработка**



→ **Задано ли слишком высокое значение <Корректировка плотности> в <Настройки копирования>?**

- Откорректируйте параметр, чтобы уменьшить плотность.

▶ **Список меню настройки**

→ **Не подвержен ли принтер воздействию прямых солнечных лучей или слишком яркого света?**

- Установите принтер в соответствующем требованиям местоположении.

▶ **Установка**

▶ **Перемещение аппарата**

→ **Был ли картридж с тонером подвержен воздействию прямых солнечных лучей на протяжении длительного периода времени?**

- Попробуйте поместить картридж с тонером в соответствующее место на два или три часа, а затем попробуйте выполнить печать. Это может помочь в устранении проблемы. Если проблема не исчезла, замените картридж с тонером.

▶ **Замена картриджей с тонером**



→ **Вы пытаетесь отсканировать штриховый код, напечатанный с заводскими настройками?**

- В драйвере принтера укажите [Специальные настройки 1] для параметра [Специальный режим печати].

ПРИМЕЧАНИЕ

- При установке на значение [Специальные настройки 1], плотность печати снижается по сравнению с плотностью печати при выборе значений [Выкл.]. Текст и линии также могут выглядеть блеклыми.
- На изображениях могут появляться белые полосы при использовании типов бумаги, отличающихся от тонкой бумаги, если эта функция установлена на значение [Вкл.].

Скручивание или заламывание бумаги

Заламывание бумаги



→ Правильно ли загружена бумага?

- Если уровень бумаги выше ограничительной метки загрузки или стопка бумаги перекошена, она может заламываться.
 - ⦿ **Загрузка бумаги**

→ Используется влажная бумага?

- Замените ее на бумагу, приемлемую для использования.
 - ⦿ **Загрузка бумаги**

→ Используется подходящая бумага?

- Проверьте используемую бумагу и замените ее на подходящую.
 - ⦿ **Бумага**
- Если использование подходящей бумаги не помогло устранить проблему, внесите изменения в <Специальный режим V>.
 - ⦿ **Особая обработка**

Скручивание бумаги



→ Используется подходящая бумага?

- Проверьте используемую бумагу и замените ее на подходящую. А также укажите формат бумаги и корректно введите параметры.
 - ⦿ **Бумага**
 - ⦿ **Загрузка бумаги**
 - ⦿ **Определение формата и типа бумаги**
- При использовании обычной бумаги (60–90 г/м²) внесение следующих изменений в настройки драйвера принтера может устранить проблему.
 - Вкладка [Макет страницы] ▶ [Тип бумаги] ▶ [Обычная L]
- Если использование подходящей бумаги не помогло устранить проблему, внесите изменения в <Специальный режим V>.
 - ⦿ **Особая обработка**

Бумага подается неправильно

Отпечатки перекошены



→ Направляющие выровнены по ширине бумаги?

- Если направляющие расположены слишком далеко или слишком близко к стопке, отпечатки могут быть перекошены.

🔴 **Загрузка бумаги**

→ Является ли источником отверстие для ручной подачи?

- Загрузите бумагу в лоток для бумаги.

🔴 **Загрузка бумаги в лоток**

→ Вы печатаете на загнутых конвертах?

- Распрямите конверты и повторите попытку.

🔴 **Загрузка конвертов**

Бумага не подается или одновременно захватываются два листа и более



→ Правильно ли загружена бумага?

- Тщательно пролистайте стопку бумаги, чтобы листы не прилипали друг к другу.
- Проверьте, правильно ли загружена бумага.

🔴 **Загрузка бумаги**

- Убедитесь, что загружено правильное количество листов и соответствует ли тип бумаги указанному.

🔴 **Бумага**

🔴 **Загрузка бумаги**

- Проверьте, не загружены ли вместе разные форматы и типы бумаги.

Замятие бумаги при выполнении 2-сторонней печати (MF229dw / MF226dn)



→ Часто ли происходит замятие бумаги при 2-сторонней печати с использованием тонкой бумаги или скрученной бумаги?

●

- Установите для параметра <Специальный режим I> значение <Вкл.>.

▶ **Особая обработка**

Если проблему не удастся устранить

Если приведенные в данном разделе рекомендации не позволяют устранить проблему, обратитесь к местному уполномоченному дилеру Canon или в справочную службу Canon.

ВАЖНО!

Не разбирайте устройство и не пытайтесь починить его самостоятельно

На устройство могут более не распространяться условия гарантийного обслуживания в случае, если вы самостоятельно разберете или почините его.

■ При обращении в Canon

Если вы обращаетесь в одну из наших служб, подготовьте следующие данные:

- Название изделия (MF229dw / MF226dn / MF217w / MF216n)
- Дилер, у которого вы приобрели устройство
- Сведения о вашей проблеме (например, что вы делали и к чему это привело)
- Серийный номер (8 буквенно-цифровых символов, указанных на наклейке, которая расположена на задней стороне устройства)

MF229dw / MF226dn

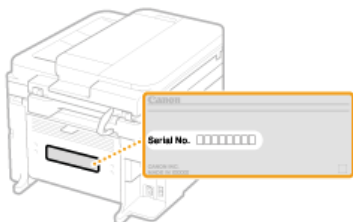

MF217w / MF216n

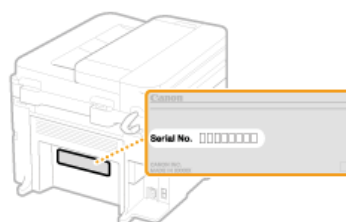

Обслуживание

В этой главе описывается обслуживание аппарата, включая очистку и инициализацию настроек.

■ Очистка [▶ Очистка аппарата](#)



- Аппарат загрязняется [▶ Корпус](#)
- На оригиналах и распечатках появляются пятна тонера [▶ Стекло экспонирования](#) [▶ Податчик](#)
- На распечатках могут появиться черные полосы [▶ Узел фиксации](#)
- Внутренняя часть устройства также подвержена загрязнению [▶ Внутренняя часть аппарата](#)

■ Замена картриджей с тонером

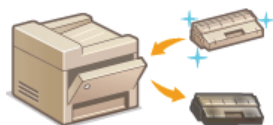

- Проверка уровня тонера [▶ Замена картриджей с тонером](#)
- Процедура замены картриджей с тонером [▶ Процедура замены картриджей с тонером](#)

■ Перемещение аппарата



- Перемещение аппарата для в целях обслуживания или в связи с перестановкой в офисе [▶ Перемещение аппарата](#)

■ Печать отчетов и списков



- Распечатка отчетов о результатах передачи или списков данных из адресной книги [▶ Печать отчетов и списков](#)

■ Проверка общего числа страниц, напечатанных на аппарате

Проверка общего числа распечаток [▶ Просмотр значения счетчика](#)

■ Инициализация настроек

Восстановление настроек [▶ Инициализация настроек](#)

Очистка аппарата

Регулярно выполняйте очистку аппарата во избежание ухудшения качества печати и в целях безопасности и простоты использования. Перед выполнением очистки внимательно ознакомьтесь с инструкциями по безопасности. **Техническое обслуживание и осмотры**

Места очистки

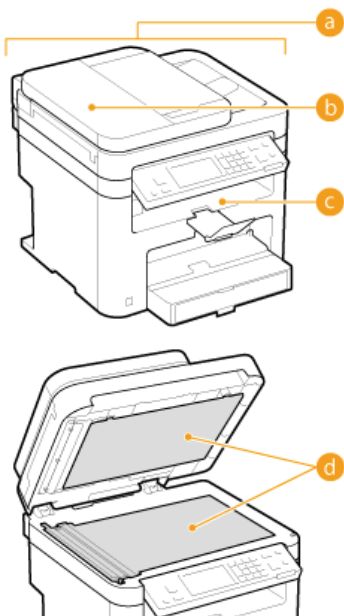

- a** Корпус аппарата и вентиляционные отверстия
- ▶ **Корпус**
- b** Валики внутри податчика
- ▶ **Податчик**
- c** Внутренняя часть устройства и узел фиксации
- ▶ **Узел фиксации**
- ▶ **Внутренняя часть аппарата**
- d** Стекло экспонирования и нижняя часть податчика
- ▶ **Стекло экспонирования**

Корпус

Для поддержания аппарата в надлежащем состоянии регулярно протирайте корпус аппарата, особенно вокруг вентиляционных отверстий.

ПРИМЕЧАНИЕ

Вентиляционные отверстия доступны только в MF229dw / MF226dn.

1 Выключите аппарат и отсоедините шнур питания от розетки.

- При выключении аппарата данные, ожидающие в очереди печати, удаляются. Факсимильные документы, полученные с помощью функции приема в память; факсы, ожидающие отправки, и отчеты, автоматически выводимые на печать после отправки и получения факсов, не удаляются.

2 Очистите корпус аппарата и вентиляционные отверстия.

- Используйте для очистки мягкую хорошо отжатую влажную ткань и неагрессивное чистящее вещество, разведенное водой.
- Для определения вентиляционных отверстий, см. **Передняя сторона**.



3 Дождитесь полного высыхания корпуса аппарата.

4 Присоедините шнур питания и включите аппарат.

Стекло экспонирования

Регулярно очищайте стекло экспонирования и нижнюю часть податчика от пыли во избежание появления пятен тонера на документах и распечатках.

ПРИМЕЧАНИЕ

Для отображения сообщения о загрязнении стекла экспонирования необходимо установить параметр <Уведомл. о чистке области скан.оригинала> на значение <Вкл.>.

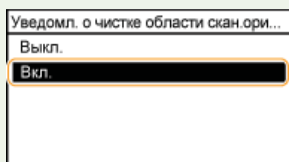

1 Выключите аппарат и отсоедините шнур питания от розетки.

- При выключении аппарата данные, ожидающие в очереди печати, удаляются. Факсимильные документы, полученные с помощью функции приема в память; факсы, ожидающие отправки, и отчеты, автоматически выводимые на печать после отправки и получения факсов, не удаляются.

2 Откройте податчик.

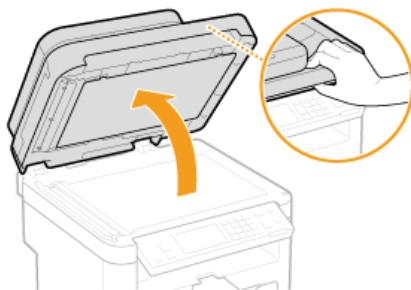

3 Очистите стекло экспонирования и нижнюю поверхность податчика.

- Очистите эти области с помощью ткани, смоченной водой. Затем протрите эту область мягкой сухой тканью.
- Помимо стекла экспонирования и нижней части податчика также обязательно нужно очистить и протереть белую полосу на стекле (a) и область из прозрачного пластика (b).

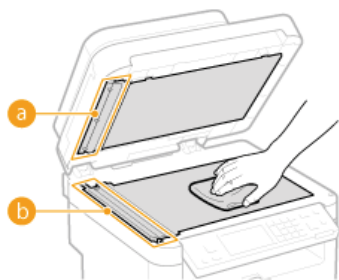

ВАЖНО!

Меры предосторожности при очистке стекла экспонирования

Убедитесь, что чистый лист бумаги (b) не согнут по левому краю стекла экспонирования.

4 Дождитесь полного высыхания очищенной области.

5 Аккуратно закройте устройство подачи.

6 Присоедините шнур питания и включите аппарат.

Податчик

Пяль и графитный порошок могут прилипнуть к валику внутри податчика, и из-за этого на распечатках могут появляться пятна тонера. Для очистки податчика выполните следующие действия.

1 Выключите аппарат и отсоедините шнур питания от розетки.

- При выключении аппарата данные, ожидающие в очереди печати, удаляются. Факсимильные документы, полученные с помощью функции приема в память; факсы, ожидающие отправки, и отчеты, автоматически выводимые на печать после отправки и получения факсов, не удаляются.

2 Откройте крышку податчика.

MF229dw

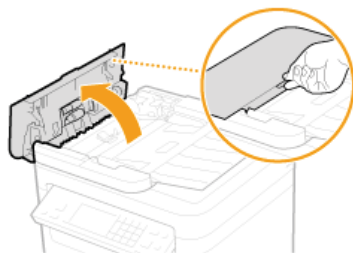

MF226dn / MF217w / MF216n

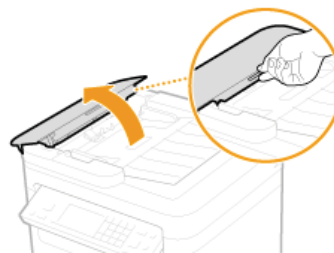

3 Протрите валик (a) внутри податчика.

- Очистите эти области с помощью куска ткани, смоченного водой и хорошо отжатого. Затем протрите эту область мягкой сухой тканью.

MF229dw

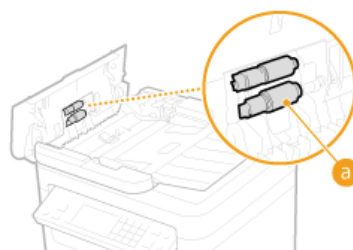

MF226dn / MF217w / MF216n

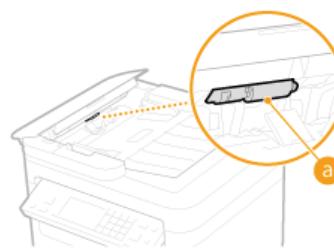

4 Аккуратно закройте крышку устройства подачи.

5 Присоедините шнур питания и включите аппарат.

Узел фиксации

Грязь может прилипнуть к узлам закрепления внутри аппарата, из-за чего на распечатках появляются пятна тонера. Для очистки узла закрепления выполните следующие действия. Обратите внимание, что очистка узла закрепления невозможна, если в аппарате есть документы, ожидающие печати. Для очистки устройства фиксации потребуется бумага, формат которой больше формата A4 или формата Letter. Перед выполнением следующих действий поместите бумаги в лоток или в отверстие для ручной подачи.

ПРИМЕЧАНИЕ

- Для выполнения чистки необходимо наличие тонера. Заранее убедитесь, что тонера достаточно.
- Очистка узла фиксации занимает приблизительно 90 секунд.

► Проверка уровня тонера

► Загрузка бумаги в отверстие для ручной подачи

- 1 Нажмите  и коснитесь элемента <Меню>.

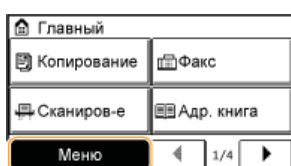

- 2 Коснитесь элемента <Настройка/Обслуживание>.

- 3 Коснитесь элемента <Чистка блока закрепления>.

- 4 Загрузите бумагу (A4/LTR или больше) в отверстие для подачи бумаги вручную и коснитесь элемента <Начало>.

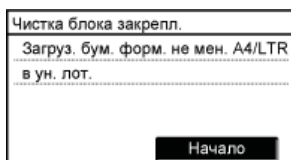

- По завершении очистки, отобразится сообщение <Завершено.>, после чего необходимо нажать  чтобы вернуться на главный экран.

Внутренняя часть аппарата

Внутреннюю часть аппарата следует чистить на регулярной основе, чтобы избежать скоплений пыли от тонера/бумаги.

1 Выключите аппарат и отсоедините шнур питания от розетки.

- При выключении аппарата данные, ожидающие в очереди печати, удаляются. Факсимильные документы, полученные с помощью функции приема в память; факсы, ожидающие отправки, и отчеты, автоматически выводимые на печать после отправки и получения факсов, не удаляются.

2 Поднимите панель управления.

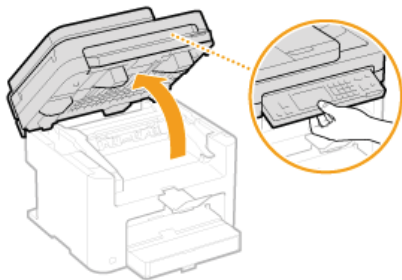

ПРИМЕЧАНИЕ

Если не удастся поднять панель управления

Убедитесь, что крышка податчика или стекла экспонирования плотно закрыта. Если на стекло экспонирования положили тяжелый оригинал, например, толстую книгу, необходимо убрать его со стекла. Попытки поднять панель управления с применением силы могут привести к повреждениям.

3 Откройте крышку тонера, взявшись за ручку на передней правой стороне крышки тонера.

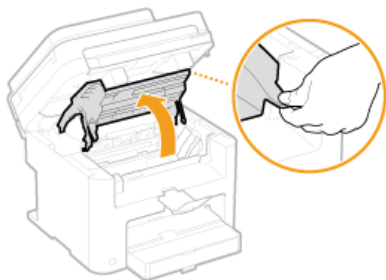

4 Потяните картридж вверх и извлеките его из аппарата.



5 Протрите пыль от тонера/бумаги с внутренней стороны с помощью куска чистой сухой мягкой ткани без ворса.

6 Установите картридж с тонером.

- Выровняйте правый и левый выступы (а) относительно направляющих картриджа с тонером.

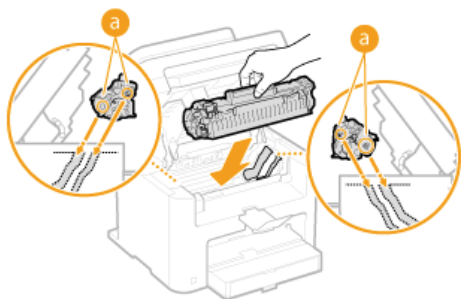

7 Закройте крышку тонера и опустите панель управления.

ПРИМЕЧАНИЕ

Если не удастся закрыть крышку тонера

Проверьте, правильно ли установлен картридж с тонером. Попытки принудительно закрыть крышку могут привести к повреждениям.

8 Присоедините шнур питания и включите аппарат.

Замена картриджей с тонером

Когда в картридже останется мало тонера, на аппарате отобразится соответствующее сообщение. Обратите внимание, что качество печати существенно снизится, если продолжить печать, не выполняя никаких действий. Оставшийся уровень тонера можно проверить на дисплее.

- ▶ При появлении сообщения
- ▶ Если результаты печати низкого качества
- ▶ Проверка уровня тонера

■ При появлении сообщения

Содержание отображаемого сообщения зависит от объема оставшегося тонера. В зависимости от отобразившегося сообщения необходимо проверить наличие картриджа с тонером для замены или заменить картридж. ▶ **Перед заменой картриджа с тонером** ▶ **Процедура замены картриджей с тонером** ▶ **Расходные материалы**

<Подготовьте картридж.>

Это сообщение уведомляет вас о том, что вскоре потребуется замена картриджа. Встряхните картридж с тонером, чтобы равномерно распределить тонер внутри картриджа. Замените картридж, если это сообщение появилось перед печатью большого задания.

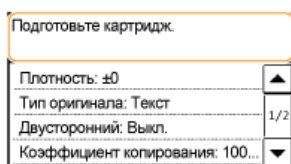

<Слишком низкий оставшийся уровень картриджа.>

Срок службы картриджа с тонером истекает. Встряхните картридж с тонером, чтобы равномерно распределить тонер внутри картриджа. Если в результате этого действия качество печати не улучшилось, замените картридж с тонером.

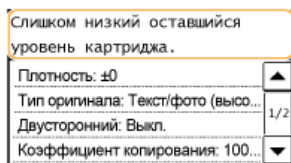

ВАЖНО!

- При отображении этого сообщения входящий факс будет сохранен в памяти и не будет напечатан. Кроме того, печать отчета не выполняется, даже если настроена автоматическая печать.
- Если отображается это сообщение, вы можете продолжить печать, но качество печати может ухудшиться.

ПРИМЕЧАНИЕ

При отображении сообщения

- Если аппарат принимает факс или включен автоматический вывод отчета, полученные факсы и отчеты хранятся в аппарате, чтобы после печати они не выглядели выцветшими.
- Чтобы продолжить печать, даже если тонер заканчивается, выберите значение <Продолжать, когда картридж почти израсх.> для параметра <Вкл.>. ▶ **Продолжать, когда картридж почти израсх.**

■ Если результаты печати низкого качества

Если на распечатках появляется что-либо из показанного на рисунках, то в одном из картриджей низкий уровень тонера. Замените картридж с низким уровнем тонера, даже если сообщения об этом не появляются.

- ▶ **Перед заменой картриджа с тонером**
- ▶ **Процедура замены картриджей с тонером**

Появляются белые полосы

Некоторые части выглядят тусклыми

Отпечаток неравномерный по плотности



Появляются пятна тонера



Пустое пространство оригинала приобретает сероватый оттенок



■ Проверка уровня тонера

Вы можете в любое время проверить уровень оставшегося тонера, выполнив следующие действия. Рекомендуется проверить уровень тонера до начала печати большого задания.



> <Состояние устройства> > <Уровень картриджа> > Проверка уровня тонера

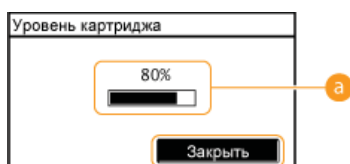

a Уровень тонера

Отображает оставшееся количество тонера. В зависимости от окружающей среды, в которой находится аппарат, срок службы дополнительных внутренних компонентов может истечь раньше, чем закончится тонер.

ССЫЛКИ

▶ Расходные материалы

Перед заменой картриджа с тонером

Выполняйте следующие операции перед заменой картриджа с тонером. Сообщение может не отображаться, или качество печати может быть улучшено. Ознакомьтесь с мерами предосторожности при обращении с картриджем. **Техническое обслуживание и осмотры** **Расходные материалы**

1 Поднимите панель управления.

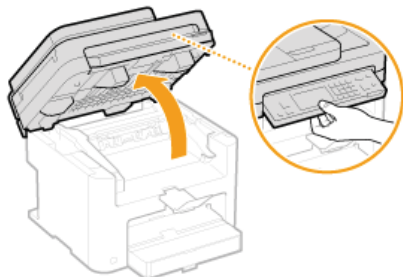

ПРИМЕЧАНИЕ

Если не удастся поднять панель управления

Убедитесь, что крышка податчика или стекла экспонирования плотно закрыта. Если на стекло экспонирования положили тяжелый оригинал, например, толстую книгу, необходимо убрать его со стекла. Попытки поднять панель управления с применением силы могут привести к повреждениям.

2 Откройте крышку тонера, взявшись за ручку на передней правой стороне крышки тонера.

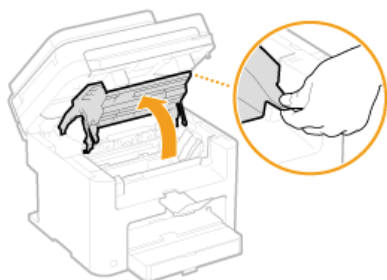

3 Потяните картридж вверх и извлеките его из аппарата.

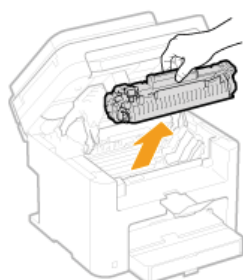

4 Встряхните картридж с тонером 5-6 раз, как показано на рисунке, чтобы тонер распределился равномерно внутри картриджа.

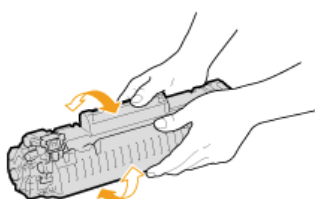

5 Установите картридж с тонером.

- Выровняйте правый и левый выступы (а) относительно направляющих картриджа с тонером.

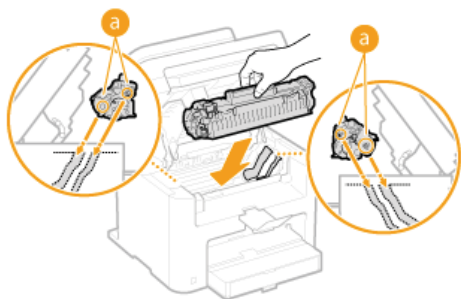

6 Закройте крышку тонера и опустите панель управления.

ПРИМЕЧАНИЕ

Если не удастся закрыть крышку тонера

Проверьте, правильно ли установлен картридж с тонером.

Попытки принудительно закрыть крышку могут привести к повреждениям.

ССЫЛКИ

- ▶ [Замена картриджей с тонером](#)

Процедура замены картриджей с тонером

Перед заменой картриджа ознакомьтесь с мерами предосторожности в разделах **Техническое обслуживание и осмотры** и **Расходные материалы**.

1 Поднимите панель управления.

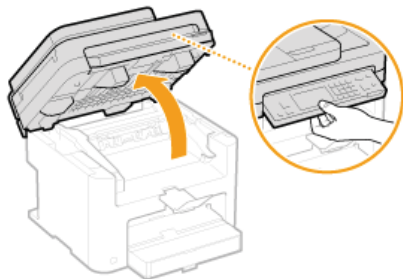

ПРИМЕЧАНИЕ

Если не удастся поднять панель управления

Убедитесь, что крышка податчика или стекла экспонирования плотно закрыта. Если на стекло экспонирования положили тяжелый оригинал, например, толстую книгу, необходимо убрать его со стекла. Попытки поднять панель управления с применением силы могут привести к повреждениям.

2 Откройте крышку тонера, взявшись за ручку на передней правой стороне крышки тонера.

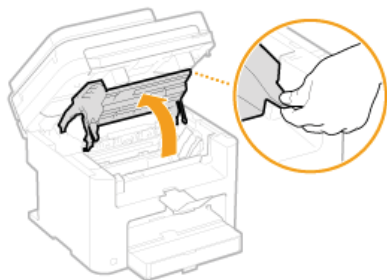

3 Потяните картридж вверх и извлеките его из аппарата.

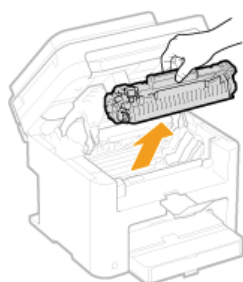

4 Вытащите новый картридж с тонером из защитного чехла.



5 Встряхните картридж с тонером (5-6 раз), как показано ниже, чтобы тонер внутри картриджа распределился равномерно, после чего положите его на плоскую поверхность.

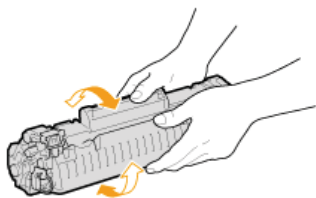

6 Удалите защитную ленту, потянув ее строго прямо.

- Длина защитной ленты составляет около 50 м.

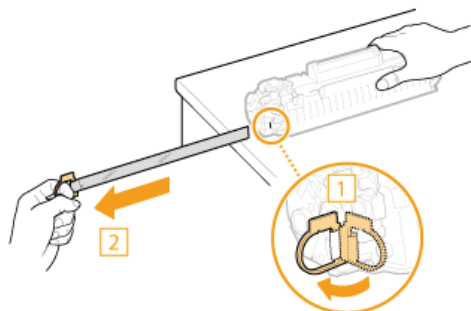

ВАЖНО!

При извлечении защитной ленты

Если защитная лента осталась внутри картриджа с тонером, качество распечаток, включая факсы, может существенно снизиться. Также обратите внимание, что повторная печать факса невозможна, поскольку функция факсимильной связи автоматически удаляет данные после печати.

- Не тяните защитную ленту под углом или в сторону. В случае разрыва ленты полное ее удаление может быть невозможным.

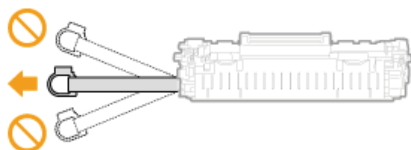

- Если защитная лента застряла при удалении, продолжайте вытягивать ее, пока она не будет удалена полностью.

7 Установите картридж с тонером.

- Выровняйте правый и левый выступы (а) относительно направляющих картриджа с тонером.

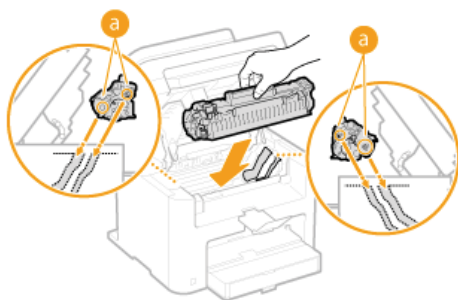

8 Закройте крышку тонера и опустите панель управления.

ПРИМЕЧАНИЕ

Если не удается закрыть крышку тонера

Проверьте, правильно ли установлен картридж с тонером. Попытки принудительно закрыть крышку могут привести к повреждениям.

ССЫЛКИ

- ▶ Перед заменой картриджа с тонером

Перемещение аппарата

Аппарат имеет большую массу. При перемещении аппарата обязательно следуйте инструкциям ниже во избежание повреждений, а также заранее ознакомьтесь с мерами предосторожности. **Важные указания по технике безопасности**

1 Выключите аппарат и подключенный компьютер.

- При выключении аппарата данные, ожидающие в очереди печати, удаляются. Факсимильные документы, полученные с помощью функции приема в память; факсы, ожидающие отправки, и отчеты, автоматически выводимые на печать после отправки и получения факсов, не удаляются.

2 Отключите от аппарата кабели и шнур в порядке нумерации, как показано на изображении ниже.

- В зависимости от особенностей среды кабели с пометкой «*» могут быть подсоединены или нет.

- 1 Вилка питания
- 2 Шнур питания
- 3 Кабель USB*
- 4 Кабель LAN*
- 5 Дополнительная телефонная трубка или кабель внешнего телефонного аппарата*
- 6 Телефонный кабель*

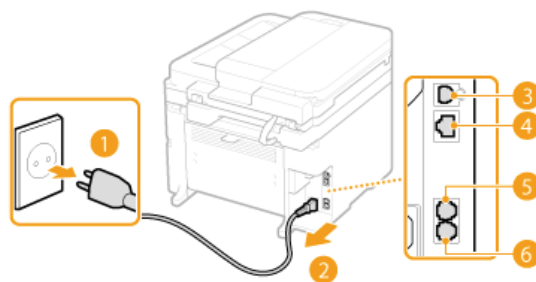

3 Извлеките картриджи с тонерами при транспортировке устройства на длинные расстояния. Процедура замены картриджей с тонером

4 Откройте крышку и извлеките загруженную бумагу.

- Если направляющие для бумаги находятся на слишком широком расстоянии друг от друга, отрегулируйте их положение относительно лотка для бумаги.

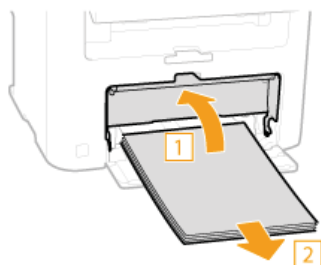

5 Закройте все открытые крышки и переместите аппарат в выбранное место.

- Убедитесь, что аппарат не тяжелый, и перенесите его без создания для себя лишнего напряжения. **Технические характеристики аппарата**
- Поднимите его за ручки, расположенные с передней стороны аппарата.

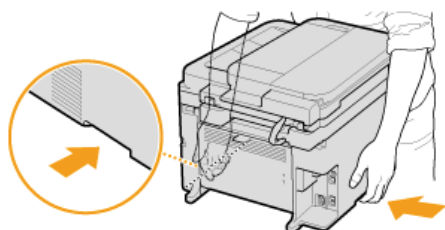

6 Осторожно установите аппарат на новое место.

- Описание процедуры подсоединения после перемещения аппарата, см. руководство «Начало работы». **Руководства, входящие в комплект поставки устройства**

Печать отчетов и списков

Для проверки результатов факсимильной связи и настроек аппарата можно напечатать отчеты и списки.

Отчет о результате передачи

Доступна проверка журналов отправки документов. [▶ Отчет о результате передачи](#)

Отчет об управлении связью

Доступна проверка журналов отправки и приема документов. [▶ Отчет об управлении связью](#)

Отчет о результатах приема

Доступна проверка журналов приема факсов. [▶ Отчет о результате приема](#)

Список адресной книги

Можно проверить список адресатов, зарегистрированных в адресной книге. [▶ Список адресной книги](#)

Список пользов. данных

Можно проверить список элементов настройки аппарата ([▶ Список меню настройки](#)), а также содержимое, зарегистрированное для аппарата. [▶ Список пользовательских данных](#)

Отчет о результате передачи

Можно проверить журналы отправки и приема документов посредством факсимильной связи, распечатав отчет о результатах передачи. Этот отчет можно выводить на печать каждый раз по завершении передачи или только при возникновении ошибок передачи.

 <Меню> ► <Вывод отч.> ► <Настройки отчета> ► <Отчет о результате передачи> ► Выберите параметры печати

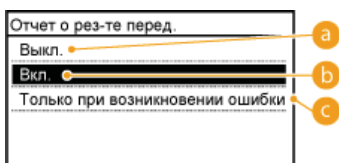

a <Выкл.>

Выберите, если печать отчета о результатах передачи не требуется.

b <Вкл.>

Выберите печать отчета о результатах передачи при каждой отправке документа.

c <Только при возникновении ошибки>

Выберите печать отчета о результатах передачи только при возникновении ошибки отправки.

Пример:

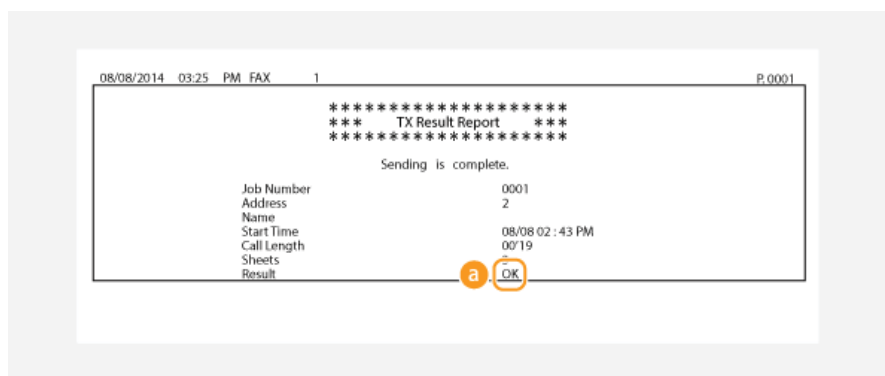

a Результат

«OK» указывает, что передача успешно завершена, а если отображается «NG» и три цифры (код ошибки), это указывает на сбой передачи (🔴 **Если появляется код ошибки**).

ПРИМЕЧАНИЕ

Для печати части факсимильного документа в отчете

Если выбрано значение <Вкл.> или <Только при возникновении ошибки>, в отчет можно включить часть факсимильного документа. Коснитесь элемента <Включить пер. изобр.> для выбора <Вкл.>.

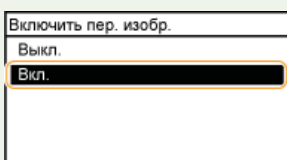

*** TX Result Report ***

Sending is complete.

Job Number	0001
Address	123XXXXXXXX
Name	
Start Time	08/08 02:43 PM
Call Length	00'19
Sheets	3
Result	OK

XXXXXX

Отчет об управлении связью

Можно проверить журналы отправки и приема документов посредством факсимильной связи, распечатав отчет об управлении передачей. Этот отчет можно печатать автоматически после каждых 40 передач или вручную.



<Меню> ► <Вывод отч.> ► <Настройки отчета> ► <Отчет об управлении связью> ► Выберите параметры печати

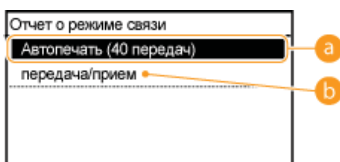

a <Автопечать (40 передач)>

Выберите <Вкл.> для автоматической печати отчета после каждых 40 операций или нажмите <Выкл.> для отключения функции автоматической печати отчетов.

b <Раздельно передача/прием>

Выберите <Вкл.> для печати отчетов по отправленным и полученным документам отдельно друг от друга или нажмите <Выкл.>, чтобы печатать оба отчета на одной странице.

Печать отчета вручную



<Меню> ► <Вывод отч.> ► <Печать списка> ► <Отчет об управлении связью> ► Убедитесь, что формат бумаги, отображаемый на экране, соответствует формату бумаги, загруженной в устройство ► <ОК> ► <Да>

Пример:

Start Time	Name	No.	Comm. Mode	Page	Result
08/08 02:43 PM	123XXXXXXXX	0001	Auto TX ECM	3	OK 00'19
08/08 02:46 PM	456XXXXXXXX	0002	Auto TX ECM		OK 00'18

a Результат

«OK» указывает, что передача успешно завершена, а если отображается «NG» и три цифры (код ошибки), это указывает на сбой передачи (🔴 Если появляется код ошибки).

Отчет о результате приема

Для проверки журнала приема факсимильных документов можно напечатать отчет о результатах приема. Этот отчет можно выводить на печать каждый раз по завершении передачи или только при возникновении ошибок приема.

 <Меню> ▶ <Вывод отч.> ▶ <Настройки отчета> ▶ <Отчет о результате приема> ▶ Выберите параметры отображения

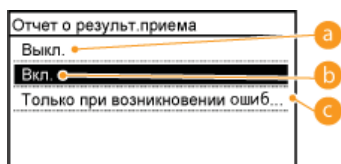

a <Выкл.>

Выберите, если печать отчета о результатах приема не требуется.

b <Вкл.>

Выберите печать отчета о результатах приема при каждом приеме документа.

c <Только при возникновении ошибки>

Выберите печать отчета о результатах приема только при возникновении ошибки приема.

Пример:

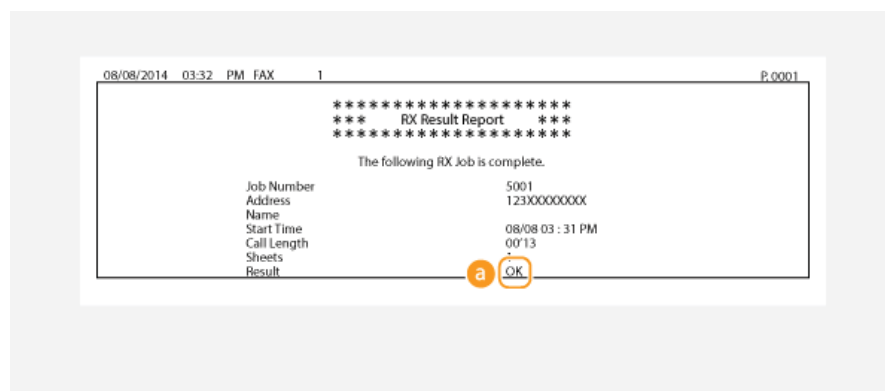

a Результат

«OK» указывает, что передача успешно завершена, а если отображается «NG» и три цифры (код ошибки), это указывает на сбой передачи (▶ **Если появляется код ошибки**).

Список адресной книги

Для проверки списка адресатов, зарегистрированных в адресной книге с пометками <Кодированный набор>, <Однокнопочный набор> и <Групповой набор>, можно напечатать список адресной книги.



<Меню> ► <Вывод отч.> ► <Печать списка> ► <Список адресной книги> ► Выберите параметры вывода ► Убедитесь, что загруженная бумага соответствует формату, отображаемому на дисплее ► <OK> ► <Да>

Пример: <Кодированный набор>

```

09/08 2014 10:45 AM MF220 Series P.0001
*****
*** Список адресов кодированного набора ***
*****
[ *001] Адрес      12300000000
        Имя      CANON_1
[ *002] Адрес      45600000000
        Имя      CANON_2
[ *003] Адрес      Групповой набор
        Имя      CANON-1
[ *004] Адрес      Групповой набор
        Имя      CANON_2

```

Пример: <Однокнопочный набор>

```

09/08 2014 10:45 AM MF220 Series P.0001
*****
*** Список адресов однокнопочного набора ***
*****
[ 01]  Адрес      12300000000
        Имя      CANON_1
[ 02]  Адрес      45600000000
        Имя      CANON_2
[ 03]  Адрес      Групповой набор
        Имя      CANON_3
[ 04]  Адрес      Групповой набор
        Имя      CANON_4

```

Пример: <Групповой набор>

```

09/08 2014 10:45 AM MF220 Series P.0001
*****
*** Список групповых адресов ***
*****
[ 03] CANON_3
[ 01] 12300000000 CANON_1
[ 02] 45600000000 CANON_2
[ *004] CANON-2
[ 01] 12300000000 CANON_1
[ 02] 45600000000 CANON_2

```

ССЫЛКИ

- ◉ [Регистрация в адресной книге](#)
- ◉ [Регистрация адресной книги с помощью Удаленного ИП](#)

Список пользовательских данных

Со списком параметров (**Список меню настройки**), а также содержимым, зарегистрированным в устройстве, можно ознакомиться, распечатав список пользовательских данных. Данный список включает в себя формат и тип бумаги, зарегистрированный устройством, параметры печати согласно <Отчет о результате передачи>, <Отчет об управлении связью>, а также <Отчет о результате приема>.



<Меню> ► <Вывод отч.> ► <Печать списка> ► <Список данных пользователя> ► Убедитесь, что формат бумаги, отображаемый на экране, соответствует формату бумаги, загруженной в устройство ► <OK> ► <Да>

Пример:

```

09/08 2014 10:44 AM MF220 Series P.0001
*****
*** Список данных пользователя ***
*****
Rom Controller Version      03.03
Boot Rom                   03.18
Main Controller             00.06
PCON                        00.06
Device Configuration       4IN1_W
Memory Capacity            256 MB
Serial Number              RU700106
1. Настройки сети
  Выбор проводной/беспроводной сети
  Настройки TCP/IP
  Настройки IPv4
  Настройки IP-адреса
  Автоматич. получение
  Выбор протокола
  Авто IP
  IP адрес
  Маска подсети
  Адрес шлюза
  Настройки DNS
  Адрес сервера DNS

```

ССЫЛКИ

- Отчет о результате передачи
- Отчет об управлении связью
- Отчет о результате приема
- Загрузка бумаги

Просмотр значения счетчика

Также можно проверить общее количество страниц, использованных для распечаток. В это общее количество включены факсы, отчеты и списки, а также копии и распечатки данных с компьютеров.



> <Состояние устройства> > <Проверить счетчик>

Проверить счетчик
000017
<input type="button" value="Заккрыть"/>

Инициализация настроек

Можно восстановить следующие параметры:

- ▶ Инициализация меню
- ▶ Инициализация адресной книги
- ▶ Инициализация настроек управления системой
- ▶ Инициализация всех данных/параметров

Инициализация меню

Можно восстановить настройки аппарата (**Список меню настройки**).

ПРИМЕЧАНИЕ

- Инструкции по инициализации настроек <Настройки сети> и <Настройки управления системой> см. в разделе **Инициализация настроек управления системой**.
- При отображении экрана с запросом ввода PIN-кода введите PIN-код с помощью цифровых клавиш, а затем нажмите <Применить>. **Настройка PIN-кода администратора системы**



<Меню> ► <Инициализация меню> ► Выберите элемент для инициализации ► <Да>

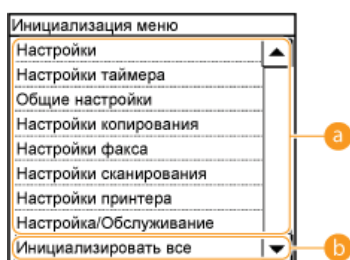

a Элементы для инициализации

Выберите элемент настроек, который требуется инициализировать.

b <Инициализировать все>

Инициализация всех элементов настроек.

Инициализация адресной книги

Можно восстановить настройки адресной книги. Обратите внимание, что все данные, зарегистрированные в адресной книге, после инициализации будут удалены.



ПРИМЕЧАНИЕ

При отображении экрана с запросом ввода PIN-кода введите PIN-код с помощью цифровых клавиш, а затем нажмите <Применить>.  **Настройка PIN-кода администратора системы**



<Меню> ▶ <Настройки управления системой> ▶ <Инициализация адресной книги> ▶ <Да>

ССЫЛКИ

-  **Регистрация в адресной книге**
-  **Регистрация адресной книги с помощью Удаленного ИП**

Инициализация настроек управления системой

Можно восстановить настройки аппарата (🔍 **Список меню настройки**). Для инициализации некоторых настроек требуется перезагрузка аппарата.

ПРИМЕЧАНИЕ

При отображении экрана с запросом ввода PIN-кода введите PIN-код с помощью цифровых клавиш, а затем нажмите <Применить>. 🔄 **Настройка PIN-кода администратора системы**



<Меню> ▶ <Настройки управления системой> ▶ <Инициализация настроек управл. системой> ▶ Выберите элемент, подлежащий инициализации ▶ <Да> ▶ При необходимости перезапустите аппарат.

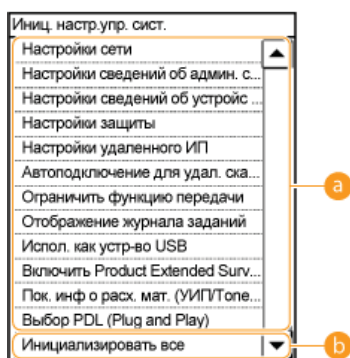

a Элементы для инициализации

Выберите элемент настроек, который требуется инициализировать.

b <Инициализировать все>

Инициализация всех элементов настроек.

ПРИМЕЧАНИЕ

Для инициализации параметров через элемент <Настройки сети> можно также нажать <Меню> ▶ <Настройки сети> ▶ <Инициализация настроек сети> ▶ <Да>.

Инициализация всех данных/параметров

Для внесения изменений во все зарегистрированные данные и параметры одновременно, например, в случае изменения местонахождения устройства, можно удалить зарегистрированные данные (адресная книга и пр.) и инициализировать все параметры одновременно (🔴 **Список меню настройки**) После инициализации всех данных и параметров потребуется перезапуск устройства.

ПРИМЕЧАНИЕ

При отображении экрана с запросом ввода PIN-кода введите PIN-код с помощью цифровых клавиш, а затем нажмите <Применить>. 🔴 **Настройка PIN-кода администратора системы**



<Меню> ▶ <Настройки управления системой> ▶ <Инициализация всех данных/Настройки> ▶ <Да> ▶ <Да> и перезагрузите устройство.

Приложение

Данная глава содержит информацию о технических спецификациях аппарата, инструкции по использованию Электронное руководство пользователя, ограничения ответственности, информацию об авторских правах и прочую важную информацию.

Ключевые моменты функций

Воспользуйтесь функциями, описанными в этом разделе. Функции сгруппированы по четырем заголовкам: «Забота об окружающей среде и экономия средств», «Повышение производительности», «Применение в мире цифровых технологий» и «Другие функции».

Забота об окружающей среде и экономия средств

Хорошо для окружающей среды — хорошо и для вашего кошелька

Существует много способов экономии бумаги, тонера, электроэнергии и затрат.



01 Двусторонняя печать (MF229dw / MF226dn)

Можно использовать двустороннюю печать для заданий печати и копирования, отправленных с компьютера, и даже для входящих факсов. Поскольку будет использоваться только 50% бумаги, которая использовалась бы в другом случае, таким образом можно наполовину сократить расходы на покупку бумаги. Кнопка <Экон.бумаги> позволяет экономить еще большее количество бумаги путем выбора параметров одновременно для 2-стороннего копирования и для копирования нескольких страниц на одной листе.



Двустороннее копирование: **2-стороннее копирование (MF229dw / MF226dn)**

Экономия бумаги при копировании: **Использование кнопки <Экон.бумаги>**

Двусторонняя печать документов с компьютера: **Включение 1-сторонней/2-сторонней печати (MF229dw / MF226dn)**

Двусторонняя печать входящих факсимильных сообщений: **Печать на обеих сторонах**

02 Печать нескольких страниц на одном листе

Чтобы на самом деле начать экономить бумагу, уменьшите несколько страниц и разместите на одном листе — 2 или 4 страницы для копий, и вплоть до 16 страниц для заданий по выводу на печать, отправляемых на устройство с компьютера. Если вы используете устройство с функцией 2-сторонней печати, кнопка <Экон.бумаги> позволит вам экономить еще большее количество бумаги путем выбора параметров одновременно для 2-стороннего копирования и для копирования нескольких страниц на одном листе.



Копирование нескольких страниц на один лист: **Копирование нескольких документов на одном листе (2 на 1/4 на 1)**

Экономия бумаги при копировании: **Использование кнопки <Экон.бумаги>**

Печать нескольких страниц на одном листе: **Печать нескольких страниц на одном листе**

03 Спящий режим

Немаловажная функция «Спящий режим» позволяет сократить расход энергии во время простоя устройства, что дает возможность экономить электроэнергию и средства. При необходимости можно ввести устройство в спящий режим вручную. Устройство также поддерживает функцию автоматического входа в спящий режим. Чтобы ввести устройство в спящий режим, однократно нажмите кнопку . Нажмите кнопку снова, чтобы устройство мгновенно вышло из спящего режима.



См. раздел **Переход в спящий режим** для получения более подробных сведений об использовании данной функции.

04



Экономия тонера



Необходимо напечатать многостраничные документы или чертежи, чтобы они при этом не обладали презентационным качеством? Для этого существует параметр, позволяющий использовать меньше тонера. Воспользуйтесь этой функцией и сэкономьте ресурс тонера и ваши средства.



См. раздел **Экономия тонера** для получения более подробных сведений об использовании данной функции.

05



Отправка факсов непосредственно с компьютера



Факсимильные документы напрямую с компьютера. Теперь незачем сначала печатать, а потом отправлять документы по факсу. Ведь во время этого процесса напрасно расходуется бумага и ваши средства соответственно. Можно упразднить эту процедуру и сократить расходы при помощи функции безбумажной отправки факсимильных сообщений.



См. раздел **Отправка факсов с компьютера (факсимильная связь с помощью компьютера)** для получения более подробных сведений об использовании данной функции.

06



Вывод факсов на экран



Можно хранить входящие факсимильные сообщения в памяти устройства и самостоятельно проверять их, прежде чем выводить документы на печать. Печатайте лишь нужные вам документы, а остальные удаляйте — очевидная экономия бумаги с ресурса тонера.



См. раздел **Сохранение принятых факсов в памяти (прием в память)** для получения более подробных сведений об использовании данной функции.

Повышение производительности

Полезные мелочи, которые экономят много времени

Ниже перечислено несколько простых операций, которые могут повысить эффективность сложных задач.



01



Адресная книга



Ввод адресов факса и электронной почты в адресную книгу избавит вас от неудобства и трудоемкости ввода адресов по буквам и цифрам при каждой отправке документа. Регистрация часто используемых адресатов посредством <Однокнопочный набор> позволяет быстро выводить их на дисплей в любое время. Можно сохранить данные адресной книги на вашем компьютере и не беспокоиться об их дальнейшей безопасности, так как для всей вашей важной контактной информации создана резервная копия.

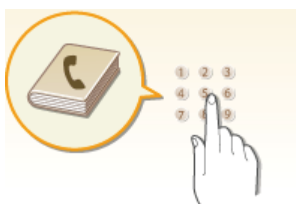

Ввод адресов в адресную книгу с помощью устройства: **Регистрация в адресной книге**

Ввод адресов в адресную книгу с помощью компьютера: **Регистрация адресной книги с помощью Удаленного ИП**

Выбор адреса из адресной книги в качестве адресата факсимильного сообщения: **Выбор из адресной книги**

Для сохранения адресов адресной книги на вашем компьютере или экспорта адресов адресной книги из вашего компьютера в устройство с помощью Удаленного ИП: **Регистрация адресной книги с помощью Удаленного ИП**

Для сохранения адресов адресной книги на вашем компьютере или экспорта адресов адресной книги из вашего компьютера в устройство с помощью ПО, поставляемого в комплекте:

Импорт/экспорт данных адресной книги с помощью ПО

02



Клавиши быстрого вызова функций копирования и сканирования



Воспользуйтесь клавишами быстрого вызова на панели управления, чтобы в дальнейшем не пришлось повторно вводить одни и те же настройки снова и снова. Кнопка <Экон.бумаги> позволяет экономить бумагу путем копирование двух или четырех страниц на одном листе. При использовании устройства, поддерживающего возможность двусторонней печати, можно также выполнять копирование на обеих сторонах одного листа. Для операций сканирования можно использовать кнопки <Scan -> PC1> / <Scan -> PC2> для предварительной настройки избранных адресатов, типов сканирования и форматов файлов. Для этого нужно лишь разместить документ и для начала сеанса сканирования нажать одну из клавиш быстрого вызова.



Экономия бумаги при копировании: **Использование кнопки <Экон.бумаги>**

Удобное сканирование документов: **Сканирование с помощью кнопки <Scan -> PC>**

03



Удаленное управление с помощью Удаленного ИП



Удаленный ИП позволяет управлять многочисленными процессами с вашего компьютера, при этом вовсе не обязательно каждый раз вновь подходить к устройству. Выполните настройку параметров и следите за состоянием

устройства при помощи простого и интуитивно понятного интерфейса веб-обозревателя, разобраться в котором не составит большого труда и не отнимет много времени. Так, у вас останется время и силы на выполнение более важных задач, и не придется тратить время на обслуживание устройства.

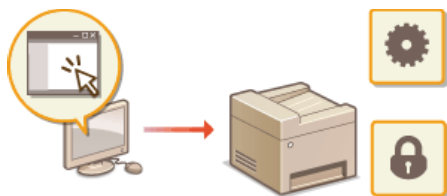

См. раздел **Использование Удаленного ИП** для получения более подробных сведений об использовании данной функции.

04



Быстрый выбор параметров печати благодаря интуитивному управлению



Возможности интуитивного управления позволяют с легкостью задать макет страницы, расположение переплета, переключение между режимами 1-сторонней и 2-сторонней печати и пр. на изображении предварительного просмотра в драйвере принтера. Простое кнопочное управление позволяет с удобством настраивать параметры, одновременно просматривая эффект их применения.

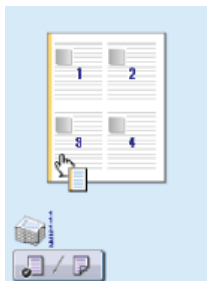

Для получения более детальных сведений **Печать документа**

Применение в мире цифровых технологий

От пачек бумаги до сжатых данных

Вы сможете сделать гораздо больше после перехода на цифровые технологии.



01



Сканирование исключительно необходимых материалов



А что, если вы сканируете страницу газеты целиком, в то время как вам необходим лишь заголовок или изображение? Используйте программу ScanGear MF. Благодаря функции предварительного просмотра можно выбрать только то, что вам действительно необходимо, после чего сканер исключит все остальное. В противном случае вам придется использовать программу-редактор, чтобы вырезать все лишнее.

ВАЖНО!

Использование приобретенного вами изделия для сканирования, печати или воспроизведения определенных документов иными способами, а также использование изображений, полученных в результате сканирования, печати или воспроизведения другим способом при помощи приобретенного вами изделия, может быть запрещено законом и может повлечь за собой уголовную и/или гражданскую ответственность. При возникновении сомнений в законности использования данного изделия для сканирования, печати или воспроизведения иным способом какого-либо документа и/или использования изображений, полученных в результате сканирования, печати или воспроизведения другим способом, заранее обратитесь за консультацией к юристу.

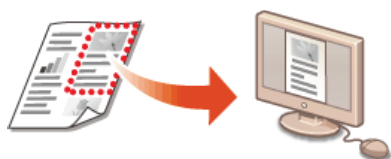

См. раздел [Настройка параметров сканирования в ScanGear MF](#) для получения более подробных сведений об использовании данной функции.

02



Файлы PDF с возможностью поиска по файлу



Можно сконвертировать отсканированные документы в стандартные файлы формата PDF, либо же выполнить дополнительное действие и сделать текст сканированного документа доступным для поиска. С файлом формата PDF, в котором доступна возможность поиска, можно выполнять еще множество разнообразных действий. Для этого при сканировании программой MF Toolbox установите флажок напротив поля «PDF» в качестве типа сканирования.

ВАЖНО!

В среде Macintosh нельзя создать доступный для поиска PDF-файл.



См. раздел [Сканирование при помощи MF Toolbox](#) для получения более подробных сведений об использовании данной функции.



Как правило, текст сканируется как изображение, однако можно конвертировать его таким образом, чтобы над ним можно было выполнять операции редактирования. При использовании программы MF Toolbox выберите в качестве типа сканирования тип «OCR». Программное обеспечение, которое поставляется в комплекте с устройством, будет выполнять конвертирование любого текста сканированного изображения в текстовые данные, которые затем можно будет редактировать при помощи программы-редактора.



См. раздел [Сканирование при помощи MF Toolbox](#) для получения более подробных сведений об использовании данной функции.



Некоторые приложения взаимодействуют с устройством с тем, чтобы вы могли с легкостью импортировать сканированные изображения непосредственно в документы, над которыми выполняется работа. Этот шаг позволяет опустить действия, когда необходимо запускать отдельное приложение лишь для того, чтобы получить сканированные изображения и затем экспортировать их в используемое приложение.



См. раздел [Сканирование с помощью приложения](#) для получения более подробных сведений об использовании данной функции.

Другие функции

Это как раз то, что вы искали

К вашим услугам множество возможностей для выполнения задач дома, в офисе и даже в пути.



01 Использование смартфона/планшета

Данная функция может быть использована для печати и сканирования документа, над которым вы работали на планшете, находясь в дороге на деловую встречу, а также фотографий, созданных с помощью смартфона, или раздаточных материалов с совещания. Например, благодаря Mopria™ можно печатать документы при наличии всего одного драйвера и использовании принтеров других производителей. Кроме того, для каждого принтера доступны все стандартные операции и настройки.

Быстро, просто и без необходимости в компьютере! Еще более широкий выбор возможностей для работы/развлечений с функциями, опережающими время.

ПРИМЕЧАНИЕ

- Более подробные сведения об использовании удобных функций в сочетании со смартфонами/планшетами представлены на веб-сайте Canon.
- Информация об использовании Mopria™ (вкл. сертифицированные терминалы) доступна по адресу <http://www.mopria.org>.



Для более подробных сведений о **Использование аппарата в качестве принтера**
Узнать больше **Использование устройства в качестве сканера**

02 «Беспроводная» легкость (MF229dw / MF217w)

Никаких проводов, простота установки и удобство в обслуживании. Беспроводной маршрутизатор LAN с поддержкой функции WPS (безопасная настройка беспроводной сети) позволяет обойти процесс настройки и незамедлительно приступить к работе. Воспользуйтесь преимуществами отлаженной и простой в применении документальной системы, которая доступна исключительно при беспроводном подключении. Маршрутизатор совместим со стандартом IEEE 802.11b/g/n для обеспечения стабильности удаленного подключения. Кроме того, в целях повышения уровня безопасности, он отличается поддержкой технологий WEP и WPA/WPA2-PSK (TKIP/AES-CCMP).



См. раздел **Подключение к беспроводной локальной сети (MF229dw / MF217w)** для получения более подробных сведений об использовании данной функции.

03 Создание плакатов

Увеличьте стандартную распечатку, состоящую из одного листа, и сделайте из нее плакат выдающихся размеров. Большой плакат будет напечатан на девяти листах. Совместите их в сетку 3x3 листа и все, готово!

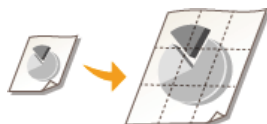

См. раздел **Печать плакатов** для получения более подробных сведений об использовании данной функции.

04



Создание буклетов (MF229dw / MF226dn)



В некоторых случаях ваши документы заслуживают более яркого представления, чем просто в виде документов, скрепленных скобкой в верхнем левом углу. Создание буклетов не представляет абсолютно никакого труда. Драйвер печати возьмет на себя задачу по позиционированию страниц. Вам остается лишь аккуратно сложить страницы и скрепить их скобками посередине.





См. раздел **Печать буклетов (MF229dw / MF226dn)** для получения более подробных сведений об использовании данной функции.

Технические характеристики

Ввиду усовершенствования аппарата его технические характеристики могут быть изменены без предварительного уведомления.

- ▶ **Технические характеристики аппарата**
- ▶ **Технические характеристики беспроводной локальной сети (MF229dw / MF217w)**
- ▶ **Тип документа**
- ▶ **Область сканирования**
- ▶ **Бумага**
- ▶ **Технические характеристики копирования**
- ▶ **Технические характеристики факса**
- ▶ **Технические характеристики сканера**
- ▶ **Технические характеристики принтера**

Технические характеристики аппарата

Тип	Персональный настольный
Источник питания*1	220–240 В, 50/60 Гц (Требования к питанию зависят от страны, в которой был приобретен аппарат.)
Потребляемая мощность	<p>Максимум</p> <p>- MF229dw / MF226dn 1 300 Вт или менее</p> <p>- MF217w / MF216n 1 270 Вт или менее</p> <p>Среднее потребление в режиме ожидания</p> <p>- MF229dw / MF226dn Прибл. 5,8 Вт</p> <p>- MF217w / MF216n Прибл. 5,4 Вт</p> <p>Среднее потребление в спящем режиме</p> <p>- MF229dw Прибл. 1,7 Вт (проводн. соедин.) Прибл. 2,3 Вт (беспроводн. соедин.)</p> <p>- MF226dn Прибл. 1,7 Вт</p> <p>- MF217w Прибл. 1,6 Вт (проводн. соедин.) Прибл. 2,0 Вт (беспроводн. соедин.)</p> <p>- MF216n Прибл. 1,6 Вт</p> <p>Когда выключатель питания находится в положении выкл 0,5 Вт или менее</p>
Время разогрева*2	13,5 сек. или менее
Вес*3	<p>- MF229dw Прибл. 13,7 кг</p> <p>- MF226dn Прибл. 12,8 кг</p> <p>- MF217w / MF216n Прибл. 12,1 кг</p>
Габариты (Ш x Д x В)	<p>- MF229dw Стандартный 390 x 378 x 360 мм с телефонной трубкой 472 x 378 x 360 мм</p> <p>- MF226dn / MF217w / MF216n Стандартный 390 x 371 x 360 мм с телефонной трубкой 472 x 371 x 360 мм</p>
Условия эксплуатации	Температура: 10–30 °C Влажность: от 20 до 80 % относительной влажности (без конденсации)
Интерфейс подключения к узлу	100BASE-TX 10BASE-T Hi-Speed USB IEEE 802.11b/g/n (режим инфраструктуры)*4
Разрешенные документы	 Поддерживаемые типы документов
Разрешенная бумага	 Бумага
Диапазон печати	 Область печати

*1 Указанное на данной табличке значение соответствует среднему потреблению питающего тока.

*2 Время прогрева — время между включением аппарата и появлением на дисплее главного экрана. Время прогрева может варьироваться в зависимости от состояния и условий эксплуатации аппарата.

*3 Значение показывает массу главного блока с картриджами с тонером.

*4 Только для модели MF229dw / MF217w

Технические характеристики беспроводной локальной сети MF229dw / MF217w

Стандарт	IEEE 802.11g, IEEE 802.11b, IEEE 802.11n
Диапазон частот	от 2412 до 2472 МГц
Скорость передачи данных	<p>IEEE 802.11g 6/9/12/18/24/36/48/54 Мбит/с</p> <p>IEEE 802.11b 1/2/5,5/11 Мбит/с</p> <p>IEEE 802.11n Не подтверждено SGI 20 МГц: 6,5/13/19,5/26/39/52/58,5/65 Мбит/с Подтверждено SGI 20 МГц: 7,2/14,4/21,7/28,9/43,3/57,8/72,2 Мбит/с Не подтверждено SGI 40 МГц: 13,5/27/40,5/81/108/121,5/135 Мбит/с Подтверждено SGI 40 МГц: 15/30/45/60/90/120/150 Мбит/с</p>
Режим связи	Режим инфраструктуры
Безопасность	WEP 64/128 bit, WPA-PSK (TKIP/AES), WPA2-PSK (AES), 802.1x (LEAP, EAP-FAST, PEAP, EAP-TLS, EAP-TTLS)
Способ подключения	WPS (Wi-Fi Protected Setup — защищенная настройка Wi-Fi), установка вручную

Тип документа

■ Поддерживаемые типы документов

	Стекло экспонирования	Податчик
Тип	Обычная бумага/Плотная бумага/Фотография/Малоформатные документы (например, карточки каталога)/специальные типы бумаги (например, копировальная бумага, прозрачная бумага и пр.)/Буклет (толщина которого не превышает 24 мм)	Обычная бумага (односторонние/многосторонние документы одного формата, толщины и плотности)
Формат (Ш x Д)	До 216 x 297 мм	MF229dw Максимальный формат: 216 x 356 мм Минимальный формат: 140 x 127 мм MF226dn / MF217w / MF216n Максимальный формат: 216 x 356 мм Минимальный формат: 148 x 105 мм
Вес	До 2 кг	1-сторонние документы 50–105 г/м ² 2-сторонние документы 60–105 г/м ²
Ресурс бумаги	1 лист	MF229dw До 50 листов (А4, 80 г/м ²) MF226dn / MF217w / MF216n До 35 листов (А4, 80 г/м ²)

Область сканирования

Затененные участки в следующей таблице обозначают области сканирования документа. Убедитесь, что текст и изображения в документах находятся в пределах затененной области. Область сканирования варьируется в зависимости от используемой функции и места размещения документа (в податчике или на стекле экспонирования).

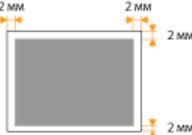
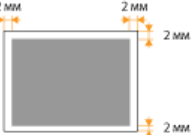
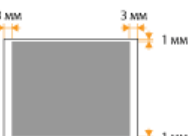
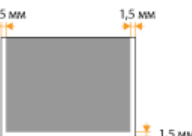
	Стекло экспонирования	Податчик
Копирование	 <p>ПРИМЕЧАНИЕ Область сканирования для операций копирования может отличаться от области печати. ► Область печати</p>	 <p>ПРИМЕЧАНИЕ Область сканирования для операций копирования может отличаться от области печати. ► Область печати</p>
Факс		
Сканирование		

Бумага

■ Поддерживаемые форматы бумаги

Ниже перечислены форматы бумаги, которые можно загрузить в лоток для бумаги и в отверстие для ручной подачи бумаги.

A4 (210 x 297 мм)*1 *2
 B5 (182 x 257 мм)
 A5 (148 x 210 мм)
 Legal (216 x 356 мм)*1
 Letter (216 x 279 мм)*1 *2
 Statement (140 x 216 мм)
 Executive (184 x 267 мм)*1
 Officio (216 x 318 мм)*1
 B-officio (216 x 355 мм)*1
 M-officio (216 x 341 мм)*1
 Government - Letter (203 x 267 мм)
 Government - Legal (203 x 330 мм)
 Foolscap (216 x 330 мм)*1
 Australian-foolscap (206 x 338 мм)
 Indian-Legal (215 x 345 мм)*1
 Конверт COM10 (104,7 x 241,3 мм)
 Конверт Monarch (98,4 x 190,5 мм)*3
 Конверт C5 (162 x 229 мм)
 Конверт DL (110 x 220 мм)
 Индексная карточка (76 x 127 мм)*3
 Специальный формат бумаги*4

*1 Только в MF229dw / MF226dp возможна автоматическая 2-сторонняя печать без замены бумаги.

*2 Устройство может выводить на печать полученные по факсу документы.

*3 В отверстие для ручной подачи можно загружать только бумагу формата Конверт Monarch и Индексная карточка.

*4 В лоток для бумаги можно загрузить бумагу специального формата шириной до 76,2–216,0 мм и длиной до 210–356 мм. В лоток для бумаги можно загрузить бумагу специального формата шириной до 76,2–216,0 мм и длиной до 127–356 мм.

ПРИМЕЧАНИЕ

По умолчанию для аппарата задан размер Letter. Если используется другой размер бумаги, измените соответствующую настройку.

🔍 Определение формата и типа бумаги

■ Тип бумаги и емкость источника бумаги

Для данного аппарата можно использовать бумагу, отбеленную без применения хлора.

Тип бумаги		Ресурс бумаги кассеты для бумаги	Ресурс бумаги для отверстия ручной подачи бумаги
Обычная бумага*1	60–80 г/м ²	250 листов	1 лист
	80–90 г/м ²	170 листов	1 лист

Плотная бумага*2	90–105 г/м ²	170 листов	1 лист
	105–163 г/м ²	100 листов	1 лист
Переработанная бумага*1	60–80 г/м ²	250 листов	1 лист
	80–90 г/м ²	170 листов	1 лист
Цветная бумага*1	60–80 г/м ²	250 листов	1 лист
	80–90 г/м ²	170 листов	1 лист
Документная бумага*3	60–163 г/м ²	100 листов	1 лист
Прозрачная пленка*4		50 листов	1 лист
Этикетка		100 листов	1 лист
Конверт		20 листов	1 лист

*1 Только в MF229dw / MF226dn возможна автоматическая 2-сторонняя печать без замены бумаги.

*2 Только в MF229dw / MF226dn возможна автоматическая 2-сторонняя печать для плотной бумаги 1 (90–120 г/м²).

*3 Только в MF229dw / MF226dn возможна автоматическая 2-сторонняя печать для документной бумаги 1 (60–90 г/м²) и документной бумаги 2 (90–120 г/м²).

*4 Используйте только специальные прозрачные пленки для лазерных принтеров.

■ Тип бумаги и настройка аппарата

🔴 Загрузка бумаги

■ Область печати

Затененные участки в следующей таблице обозначают области печати документа.

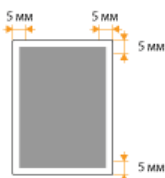

Технические характеристики копирования

Разрешение сканирования	Текст/фото (высокая скорость) 300 x 600 точек на дюйм Текст/фото, Фото, Текст 600 x 600 точек на дюйм
Разрешение на выходе	600 x 600 точек на дюйм
Коэффициент масштабирования при копировании	100% 1:1, 400% максимум, 200%, 141% A5->A4, 70% A4->A5, 50%, 25% минимум
Скорость копирования* (A4 Обычная 1:1)	MF229dw / MF226dn 27 копий в мин. MF217w / MF216n 23 копий в мин.
Объем непрерывного копирования	Не более 99 копий
Время создания первой копии (A4)	Стекло экспонирования: 9 сек. или менее Податчик: 14 сек. или менее

* Скорость копирования на одной стороне обычной бумаги формата A4 измерена при непрерывном копировании. Скорость копирования изменяется в зависимости от разрешения на выходе, типа и формата бумаги, а также направления подачи бумаги. Скорость копирования на бумаге меньшего формата может быть ниже. Кроме того, может увеличиться время простоя или уменьшиться скорость в процессе непрерывного копирования для настройки температуры внутри аппарата или обеспечения оптимального качества печати.

Технические характеристики факса

Используемая линия	Телефонная сеть общего пользования (PSTN)*1
Режим связи	Super G3, G3
Метод сжатия	MH, MR, MMR
Скорость модема	Super G3: 33,6 Кбит/с, G3: 14,4 кбит/с автоматическое снижение скорости передачи
Скорость передачи	Прибл. 3 секунды на страницу*2 (ЕСМ-MMR, передача данных из памяти при 33,6 Кбит/с)
Отправка из памяти/прием в память	Макс. прибл. 256 стр.*2 (общее количество переданных/принятых страниц) (Максимальное количество факсимильных заданий, которые могут быть отправлены из памяти: 10 заданий/Максимальное количество факсимильных заданий, которые могут быть приняты в память: 90 заданий)
Разрешение при факсимильной передаче	Обычное: 200 x 100 точек на дюйм Высокое: 200 x 200 точек на дюйм Фото: 200 x 200 точек/дюйм Сверхвысокое: 200 x 400 точек на дюйм
Набор номера	Кнопки быстрого набора (4 адресата) Кодированный набор (100 адресатов) Групповой набор (103 группы) Набор из адресной книги Обычный набор (с помощью цифровых клавиш) Автоматический повторный набор Набор номера вручную Последовательная передача (114 адресатов)
Отчеты	Отправить результаты Отчет об управлении передачей (по умолчанию автоматический вывод через каждые 40 адресатов) Результаты RX
Тип телефона	Телефонная трубка (приобретается дополнительно)/Внешний телефон/внешний телефон со встроенным автоответчиком/модем для передачи данных

*1 В зависимости от региона или телефонного подключения обмен данными может быть недоступен. В таком случае обратитесь к местному уполномоченному дилеру Canon или в справочную службу Canon.

*2 На основании стандартной таблицы ITU-T № 1 (Международный союз электросвязи: сектор стандартизации), стандартный режим MMR.

Технические характеристики сканера

Тип	Цветной сканер
Максимальный формат сканирования	Стекло экспонирования: до 216 x 297 мм Податчик: до 216 x 356 мм
Разрешение сканирования	Оптическое разрешение Стекло экспонирования: до 600 x 600 точек на дюйм Податчик: до 300 x 300 точек на дюйм Разрешение интерполяции ПО 9 600 x 9 600 точек на дюйм
Скорость сканирования*1 (A4, 300 x 300 точек на дюйм)	MF229dw Цветное: 15 листов в минуту Черно-белое: 22 листа в минуту MF226dn / MF217w / MF216n Цветное: 15 листов в минуту Черно-белое: 20 лист в минуту
Драйвер	TWAIN WIA 1.0 (Windows XP) WIA 2.0 (Windows Vista/7/8/8.1) ICA (Mac OS X 10.6.x или более поздняя версия)

*1 Без учета времени соединения.

Технические характеристики принтера

Емкость выходного лотка*1 (новая стопка бумаги формата А4)	Прибл. 100 листов (68 г/м ²)
Скорость печати*2 (А4 Обычная 1:1)	MF229dw / MF226dn 27 стр./мин MF217w / MF216n 23 стр./мин
Время первой печати*3 (А4)	6 сек. или менее
Разрешение печати	600 x 600 точек на дюйм (эквивалентно 1 200 x 1 200 точек на дюйм)
Градация оттенков	256 градаций
Картриджи с тонером	 Расходные материалы

*1 Зависит от среды установки и используемого типа бумаги.

*2 Скорость печати на одной стороне обычной бумаги формата А4 измерена при непрерывной печати. Скорость печати изменяется в зависимости от разрешения на выходе, типа и формата бумаги, а также направления подачи бумаги. Скорость печати на бумаге меньшего формата может быть ниже. Кроме того, может увеличиться время простоя или уменьшиться скорость в процессе непрерывной печати для настройки температуры внутри аппарата или обеспечения оптимального качества печати.

*3 Может изменяться в зависимости от условий вывода.

Расходные материалы

Справочные данные по интервалам между заменами расходных материалов, используемых в устройстве. Приобретайте расходные материалы у местного уполномоченного дилера Canon. При хранении и обращении с расходными материалами соблюдайте меры безопасности и следуйте указаниям по охране здоровья и гигиене труда ([Расходные материалы](#)).

ПРИМЕЧАНИЕ

- В зависимости от среды установки аппарата, формата или типа бумаги может потребоваться замена картриджа до истечения срока его действия.
- Запасные картриджи отличаются от картриджей в комплекте, поэтому их ресурс может отличаться.

■ Картриджи с тонером

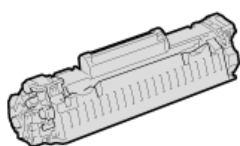

Картриджи с тонером, поставляемые в комплекте

Средний ресурс* картриджа с тонером, входящего в комплект поставки аппарата, составляет прибл. 1 700 листов.

* Средний ресурс основан на «ISO/IEC 19752» — глобальном стандарте, устанавливающем «Способ определения ресурса картриджей с тонером для цветных принтеров и многофункциональных устройств, содержащих компоненты принтера» и выпущенным ISO (Международной организацией по стандартизации) при печати на бумаге формата A4 с плотностью печати по умолчанию.

Запасные картриджи с тонером

Для оптимального качества печати рекомендуется использовать фирменный картридж с тонером Canon.

Фирменный картридж с тонером Canon	Средний ресурс картриджа с тонером*
Canon Cartridge 737	2 400 листов

ПРИМЕЧАНИЕ



При замене картриджей с тонером [Процедура замены картриджей с тонером](#)

ССЫЛКИ

[Замена картриджей с тонером](#)

Руководства, входящие в комплект поставки устройства

Перечисленные ниже руководства входят в комплект поставки устройства. Обращайтесь к ним при необходимости.

Начало работы		Сначала прочитайте это руководство. Здесь описываются базовые процедуры настройки, начиная с удаления упаковочных материалов и заканчивая настройкой устройства.
Электронное руководство пользователя (настоящее руководство)		В этом руководстве, доступном для просмотра через веб-браузер, описываются все функции устройства. Можно просматривать сведения по категории или ввести ключевое слово для поиска страниц, посвященных определенной теме. Использование электронного руководства пользователя
Руководство по установке драйверов MF		В этом руководстве описано, как устанавливать драйверы MF, MF Toolbox и программное обеспечение, содержащееся на User Software and Manuals DVD-ROM (DVD-диск с пользовательским программным обеспечением и руководствами).

Использование электронного руководства пользователя

Электронное руководство пользователя — это руководство, содержащее описания всех функций аппарата, которое можно просматривать на компьютере. Поиск можно выполнить исходя из целевого использования или по ключевому слову, чтобы быстро найти нужную страницу. Электронное руководство пользователя можно использовать после установки на компьютер или напрямую с DVD-диска. **Установка электронного руководства пользователя**

Поиск нужного раздела

Поиск нужной страницы можно выполнить тремя способами.

Поиск содержимого

Нужную страницу можно найти, выбрав тему на вкладке [Оглавление] в левой части экрана и щелкнув по [Значку главы] рядом с темой.

Начальная страница

Тематическая страница

Поиск по ключевому слову

Выполните поиск по ключевому слову, например, «факс» или «беспроводная локальная сеть», чтобы найти все страницы, содержащие это слово. Найдите нужную страницу среди этих результатов. Можно также вводить фразы, например «подключение к сети». Поиск по ключевым словам также поддерживает логический оператор AND для поиска по нескольким словам.

Вкладка поиска

Поиск по карте сайта

Нажмите [Карта сайта] в верхней части экрана, чтобы открыть список всех тем Электронное руководство пользователя. Здесь вы сможете найти интересующую вас тему.

Карта сайта

ПРИМЕЧАНИЕ

Требования к системе

- Для использования данного Электронного руководства пользователя требуются следующие веб-браузеры. Содержимое Электронное руководство пользователя может отображаться неправильно при просмотре в браузере, которого нет в списке.
Windows: Internet Explorer 8.0/9.0/10.0/11.0, Firefox 24 ESR/F 26
Mac OS: Safari 7, Firefox 24 ESR/F 26
- На данном компакт-диске (DVD-диске) могут находиться руководства пользователя в формате PDF. Если у вас нет под рукой программы Adobe Reader, воспользуйтесь другими программами для просмотра PDF-файлов, например PDF Preview, разработанной в компании Vivid Document Imaging Technologies.

О последней версии Электронное руководство пользователя

Последняя версия Электронное руководство пользователя доступна на веб-сайте Canon.

Установка электронного руководства пользователя

Установите на компьютер Электронное руководство пользователя, используя DVD-диск, входящий в комплект поставки устройства. Наклейка на DVD-диске с руководствами пользователя может отличаться в зависимости от страны/региона или модели устройства.

1 Вставьте User Software and Manuals DVD-ROM (DVD-диск с пользовательским программным обеспечением и руководствами) в дисковод на компьютере.

- Выберите язык и нажмите кнопку [OK], если вам будет предложено сделать это.
- Если экран [Установка программ и руководств] не отображается автоматически, извлеките DVD-диск из дисковода и вставьте его повторно, более подробные сведения см. в **Отображение экрана [Установка программ и руководств]**.

2 Нажмите [Выборочная установка].

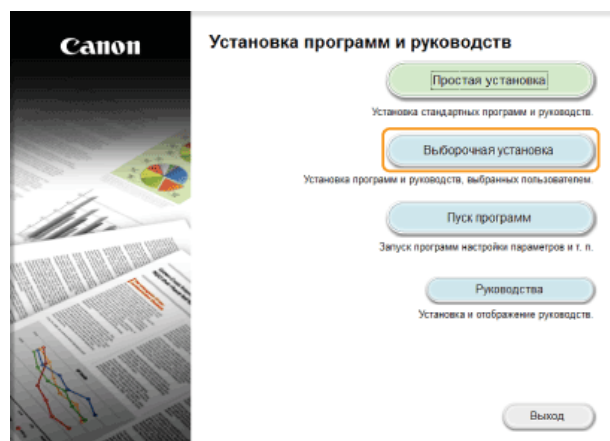

3 Выберите [USB-соединение], и щелкните [Далее].

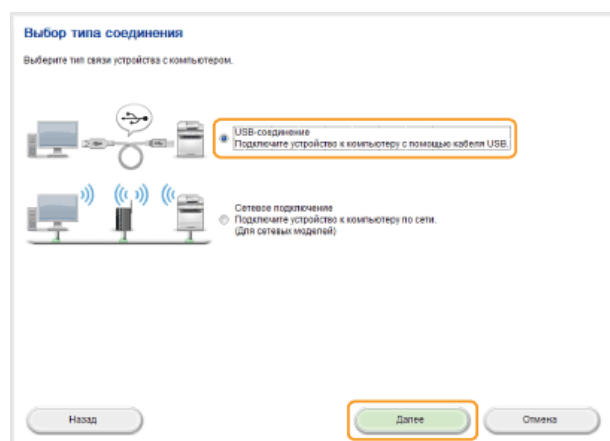

ПРИМЕЧАНИЕ

Выберите [USB-соединение], даже если установлено подключение к сети.

4 Снимите все флажки, за исключением флажка [Руководства] и нажмите [Установить].

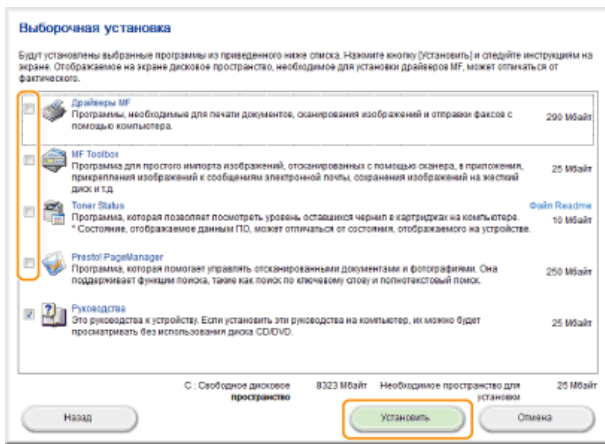

5 Прочитайте лицензионное соглашение и нажмите [Да], чтобы принять его.

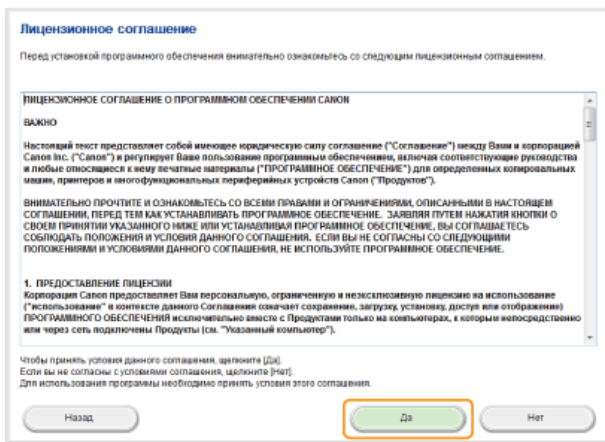

- Начинается установка.
- Подождите несколько секунд. Эта процедура может занять некоторое время.

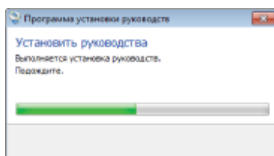

6 Щелкните [Выход].

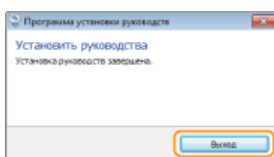

7 Щелкните [Далее] ► [Выход].

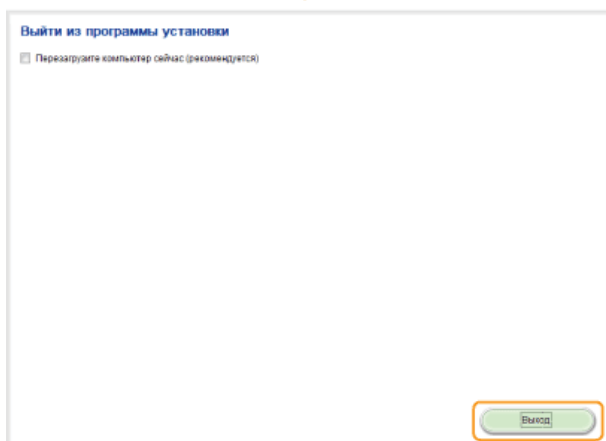
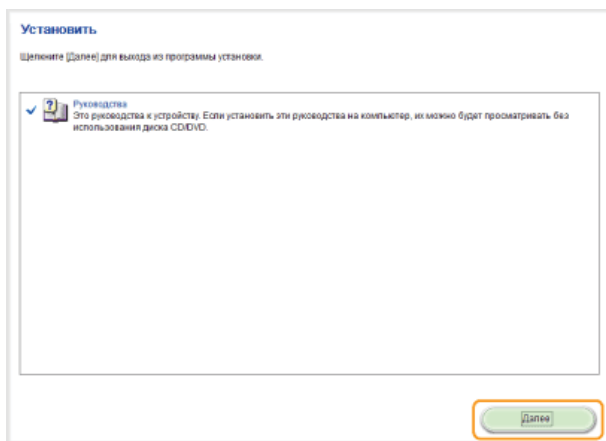

Просмотр Электронное руководство пользователя

Дважды щелкните значок ярлыка «Электронное руководство пользователя» на рабочем столе.



ПРИМЕЧАНИЕ

Если появилось предупреждающее сообщение о безопасности

Нажмите [Показать содержимое].

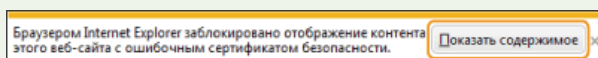

СОВЕТЫ по просмотру Электронного руководства пользователя непосредственно с DVD-диска

В зависимости от используемой операционной системы, может появиться предупреждение системы безопасности. При появлении сообщения разрешите отображение содержимого в веб-браузере.

- 1 Вставьте User Software and Manuals DVD-ROM (DVD-диск с пользовательским программным обеспечением и руководствами) в дисковод на компьютере.**
 - Выберите язык и нажмите кнопку [ОК], если вам будет предложено сделать это.
 - Если экран [Установка программ и руководств] не отображается автоматически, извлеките DVD-диск из дисковода и вставьте его повторно, более подробные сведения см. в **Отображение экрана [Установка программ и руководств]**.
- 2 Щелкните [Руководства].**
- 3 Щелкните [Электронное руководство].**

ПРИМЕЧАНИЕ

В зависимости от используемой операционной системы, может появиться предупреждение системы безопасности. При появлении сообщения разрешите отображение содержимого в веб-браузере.

Удаление электронного руководства пользователя

Можно удалить Электронное руководство пользователя с компьютера, чтобы восстановить состояние компьютера до установки электронного руководства.

1 Вставьте User Software and Manuals DVD-ROM (DVD-диск с пользовательским программным обеспечением и руководствами) в дисковод на компьютере.

- Выберите язык и нажмите кнопку [OK], если вам будет предложено сделать это.

2 Щелкните [Пуск программ].

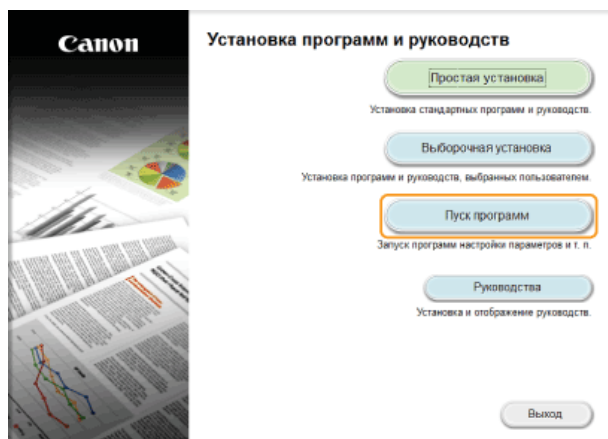

ПРИМЕЧАНИЕ

Если указанный выше экран не отображается, см.  **Отображение экрана [Установка программ и руководств]**.

3 Нажмите кнопку [Пуск] в окне [Средство удаления руководств].

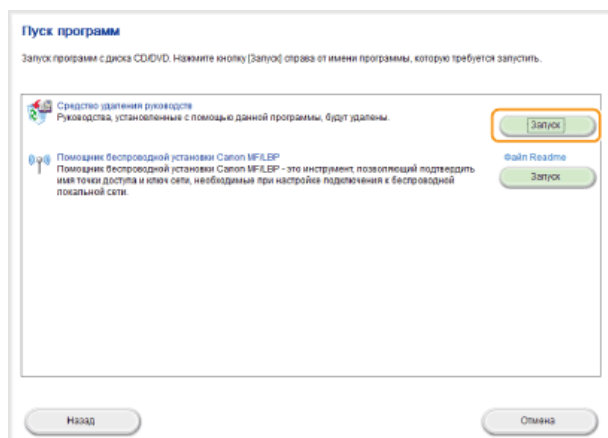

4 Нажмите [Удаление].

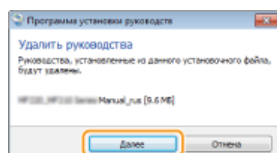

- Начнется удаление.
- Подождите несколько секунд. Эта процедура может занять некоторое время.

5 Щелкните [Выход].

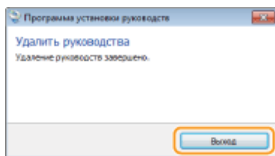

6 Щелкните [Назад] ► [Выход].

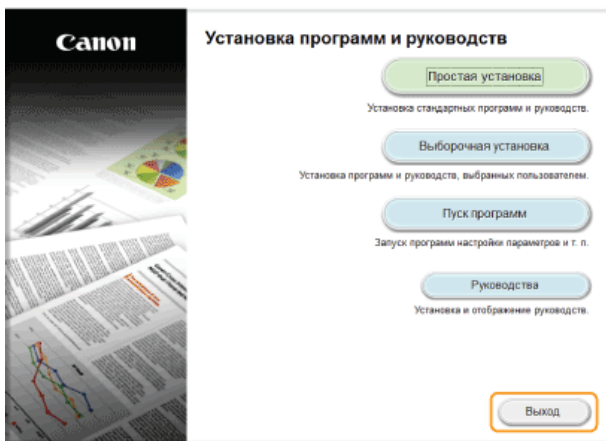
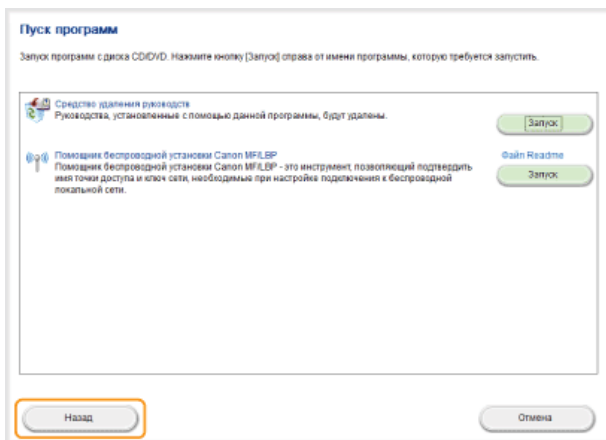

Структура экрана электронного руководства пользователя

Электронное руководство пользователя разделено на экраны с различным содержанием.

Начальная страница

Отображается при запуске руководства Электронное руководство пользователя.

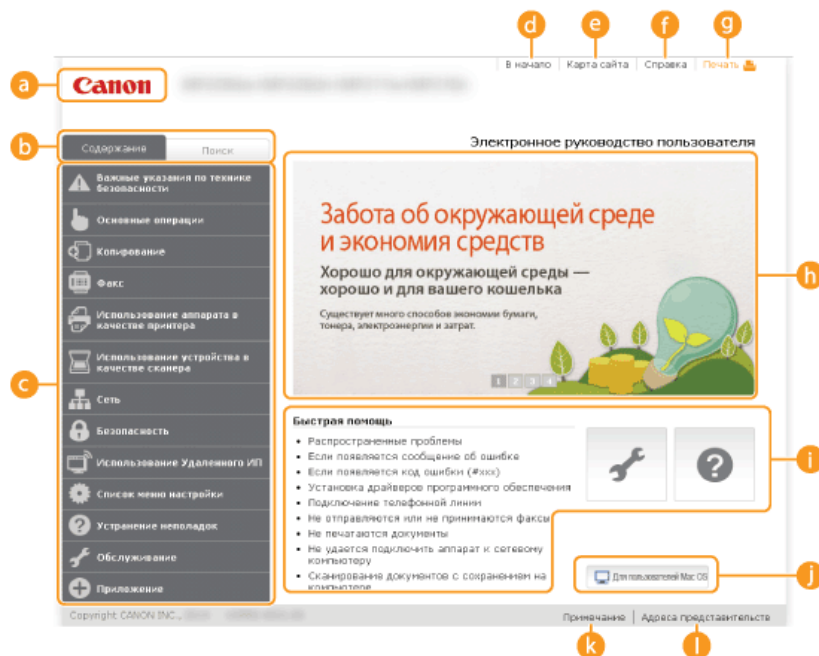

a Canon

Щелкните, чтобы вернуться к начальной странице.

b Вкладка [Содержание]/[Поиск]

Щелкните для переключения между экранами оглавления и поиска.

c Содержание

Отображаются заголовки глав (1). Наведите указатель мыши на один из заголовков, и справа появятся темы главы. Щелкните по теме, чтобы открыть соответствующую страницу.

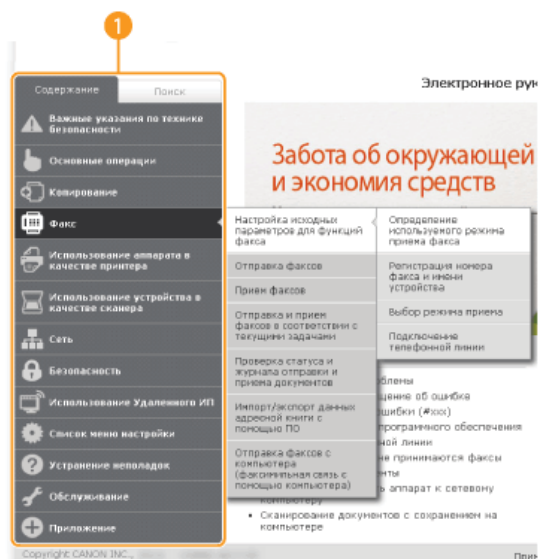

d [В начало]

Щелкните, чтобы вернуться к начальной странице.

e [Карта сайта]

Щелкните, чтобы просмотреть все темы Электронное руководство пользователя.

f [Справка]

Щелкните, чтобы узнать больше о просмотре Электронное руководство пользователя, поиске и прочих операциях.

g [Печать]

Щелкните, чтобы напечатать отображаемое содержимое.

h Ключевые моменты функций

Содержит ряд практических примеров использования аппарата. Щелкните **1/2/3/4** для переключения между различными категориями практических примеров или щелкните экран с автопрокруткой для просмотра подробных сведений о каждой из категорий. Чтобы остановить автопрокрутку, наведите курсор на экран. **С Ключевые моменты функций**

i [Быстрая помощь] / [Устранение неполадок] / [Обслуживание]

Щелкните, чтобы просмотреть сведения о решении проблем или техническом обслуживании аппарата.

j [Для пользователей Mac OS]

Нажмите для ознакомления с предостережениями относительно использования Mac OS.

k [Примечание]

Щелкните для просмотра важных сведений, с которыми необходимо ознакомиться перед использованием аппарата.

l [Адреса представительств]

Щелкните, чтобы отобразить контактные данные для отправки запросов относительно аппарата.

Ключевые моменты функций

Содержит ряд практических примеров использования аппарата.

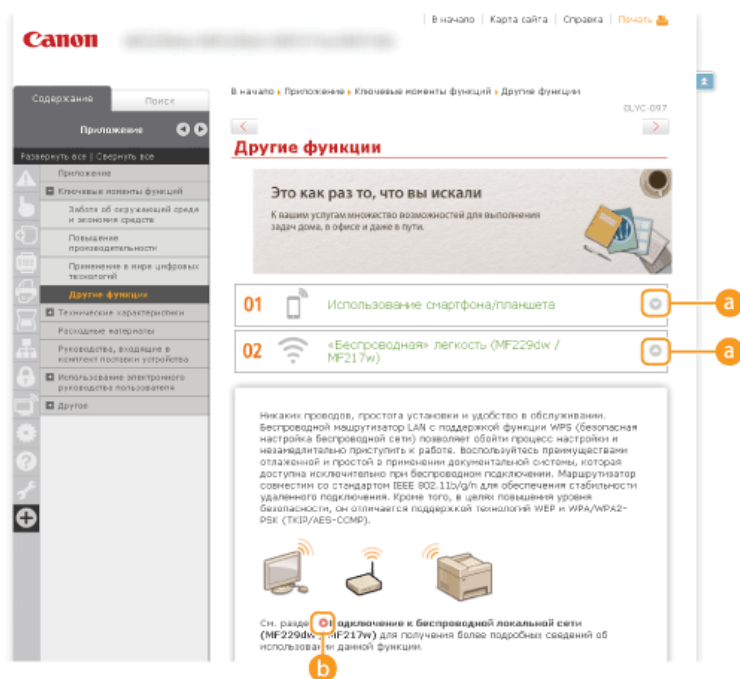

Щелкните, чтобы отобразить подробную информацию. Щелкните еще раз, чтобы закрыть окно.



Щелкните, чтобы отобразить соответствующую тематическую страницу.

Тематическая страница

Содержит сведения о настройке и использовании аппарата.

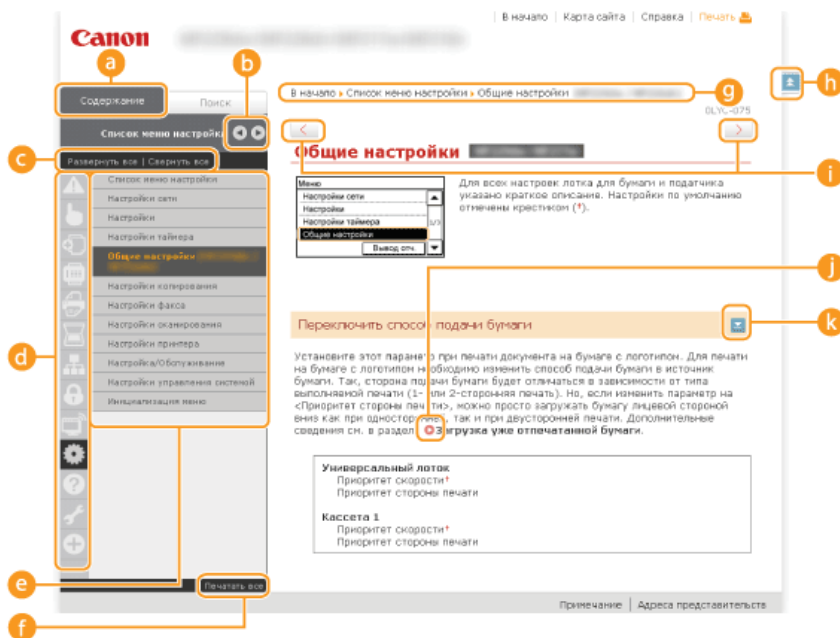

a [Содержание]

Появятся значки и заголовки глав.



Вкладку [Содержание] можно сделать шире или уже.

c [Развернуть все]/[Свернуть все]

Щелкните [Развернуть все], чтобы открыть все подразделы тем. Щелкните [Свернуть все], чтобы закрыть все подразделы тем.

d Значки глав

Щелкните по значку главы, чтобы перейти в начало соответствующей главы.

e Тематическая страница

Отображает темы выбранной главы. Если рядом с темой расположен значок «+», щелчок по нему открывает подразделы темы. Нажмите «-», чтобы закрыть раскрытую тему.

f [Печатать все]

Все страницы выбранной главы открываются в отдельных окнах. При необходимости главу можно распечатать.

g Навигация

Узнайте, какую главу вы сейчас просматриваете.



Щелкните, чтобы вернуться к началу страницы.



Щелкните, чтобы отобразить предыдущий или следующий раздел.



Щелкните, чтобы перейти к соответствующей странице. Чтобы вернуться к предыдущей странице, нажмите кнопку «Назад» в веб-браузере.



Щелкните, чтобы отобразить скрытую подробную информацию. Щелкните еще раз, чтобы закрыть подробную информацию.

Вкладка поиска

Содержит текстовое поле для поиска нужных страниц.

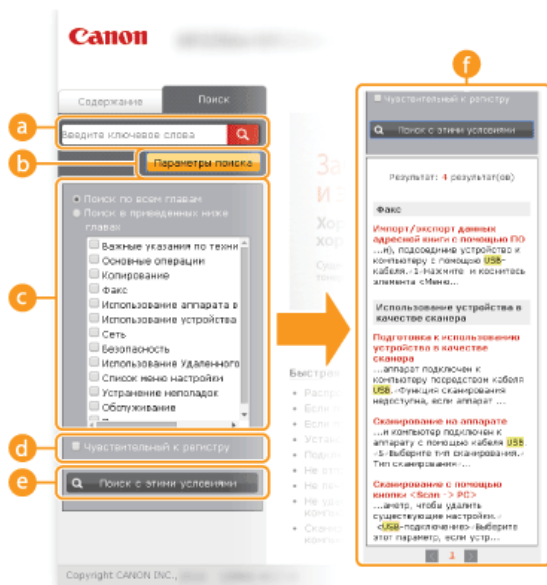

a [Введите ключевое слова]

Введите одно или несколько ключевых слов и нажмите **Q**, чтобы отобразить результаты поиска в диалоговом окне поиска (**f**).

b [Параметры поиска]

Щелкните, чтобы указать условия поиска (например, область поиска или условия неполного совпадения). Чтобы отобразить условия, нажмите на эту кнопку, когда она будет выделена серым цветом. Чтобы закрыть экран, нажмите на эту кнопку, когда она будет выделена оранжевым цветом.

c Инструмент выбора области поиска

Задаёт область поиска. Сузив область поиска, можно эффективно выполнять поиск по разделам. Инструмент выбора области поиска рекомендуется использовать в том случае, если вы примерно знаете, где расположен искомый раздел.

d Инструмент выбора параметров поиска

Установите флажок, чтобы учитывать регистр при поиске.

e [Поиск с этими условиями]

Нажмите, чтобы выполнить поиск с условиями, указанными с **c** и **d**.

f Диалоговое окно результатов поиска

Отображает результаты поиска страниц, содержащих ключевые слова. Найдите нужную страницу в результатах и щелкните по заголовку темы на ней. Если все результаты не помещаются на одной странице, щелкните **1/2** или номер страницы, чтобы отобразить результаты на соответствующей странице.

Карта сайта

Отображает оглавление руководства Электронное руководство пользователя.

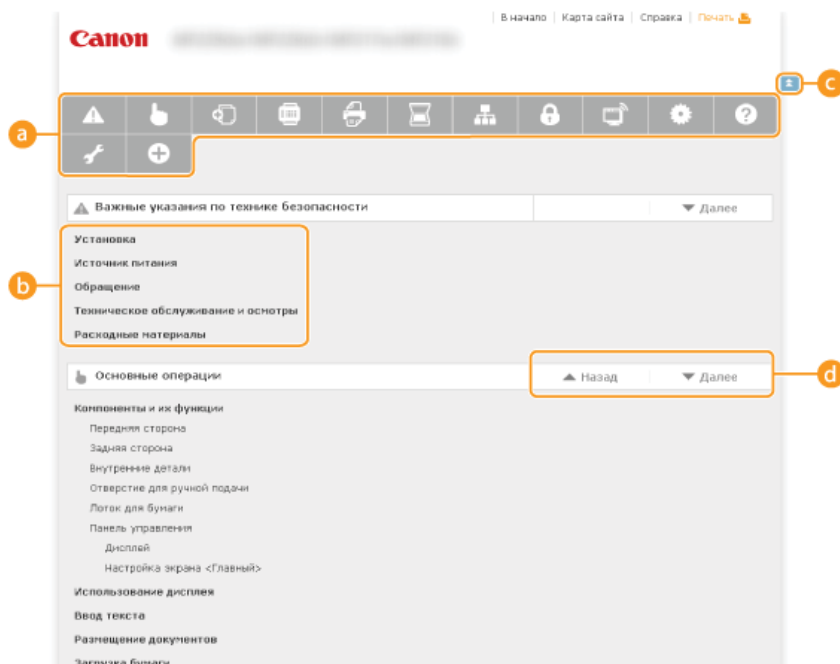

a Значки глав

Нажмите, чтобы перейти к теме выбранной главы.

b **Заголовок (тема)**

Отображает заголовки и темы. Нажмите заголовок или тему, чтобы перейти к странице.



Щелкните, чтобы вернуться к началу страницы.



Щелкните, чтобы перейти к предыдущей или следующей главе.

Просмотр электронного руководства пользователя

Метки

Информация о мерах предосторожности, ограничениях и предупреждениях при работе с аппаратом, советы и прочие сведения указаны следующими метками.



Содержит предупреждение об операциях, которые в случае неправильного выполнения могут привести к травме или гибели людей. Для безопасной эксплуатации аппарата всегда обращайтесь внимание на эти предупреждения.



Содержит предупреждение об операциях, которые в случае неправильного выполнения могут привести к травмам людей. Для безопасной эксплуатации аппарата всегда обращайтесь внимание на эти предупреждения.



Указывает на операцию, которую не следует выполнять. С этими положениями необходимо внимательно ознакомиться и ни в коем случае не выполнять описанные в них операции.

ВАЖНО!

Содержит требования по эксплуатации и ограничения. Внимательно ознакомьтесь с этими положениями в целях надлежащей эксплуатации аппарата и во избежание повреждения аппарата или имущества.

ПРИМЕЧАНИЕ



Содержит разъяснение операции или дополнительные сведения о ней.

СОВЕТЫ

Полезные функции и советы по использованию аппарата.

Клавиши и кнопки, используемые в данном руководстве

Клавиши на панели управления, а также кнопки на экране компьютера отображаются в следующем формате:

Тип	Пример
Клавиши на панели управления	 
Настройки, отображаемые на панели управления	<Настройки таймера> <Укажите адресата.>
Кнопки и другие текстовые интерфейсы, отображаемые на экране компьютера	[Preferences] (Настройки)

Компьютерные экраны, приведенные в данном руководстве

Если не указано иное, в данном руководстве Электронное руководство пользователя используются экраны модели MF229dw. В зависимости от операционной системы внешний вид экранов, используемых в этом руководстве, может слегка отличаться от фактического. Отображение драйверов и ПО также может отличаться в зависимости от версии.

Иллюстрации, используемые в данном руководстве

Если не указано иное, в данном руководстве Электронное руководство пользователя используются иллюстрации для модели MF229dw. В случае существенных расхождений используется несколько иллюстраций с указанием моделей (например, «MFXXXX/MFXXXX»).

Другое

Данный раздел дает описание основным операциям ОС Windows, а также содержит правовую информацию, информацию о защите авторских прав и другого рода сведения.

Основные операции в среде Windows

■ Отображение [Computer] (Компьютер) или [My Computer] (Мой компьютер)

Windows XP Professional/Server 2003/Server 2003 R2

[Start] (Пуск) ► выберите [My Computer] (Мой компьютер).

Windows Vista/7/Server 2008/Server 2008 R2

[Start] (Пуск) ► выберите [Computer] (Компьютер).

Windows 8/Server 2012

Нажмите правой кнопкой мыши в нижнем левом углу экрана ► и выберите [File Explorer] (Проводник) ► [Computer] (Компьютер) или [This PC] (Этот ПК).

Windows 8.1/Server 2012 R2

Нажмите правой кнопкой мыши [Start] (Пуск) ► выберите [File Explorer] (Проводник) ► [Computer] (Компьютер) или [This PC] (Этот ПК).

■ Отображение папки принтера

Windows XP Professional/Server 2003/Server 2003 R2

[Start] (Пуск) ► выберите [Printers and Faxes] (Принтеры и факсы).

Windows XP Home Edition

В меню [Start] (Пуск) ► выберите [Control Panel] (Панель управления) ► [Printers and Other Hardware] (Принтеры и другое оборудование) ► [Printers and Faxes] (Принтеры и факсы).

Windows Vista

В меню [Start] (Пуск) ► выберите [Control Panel] (Панель управления) ► [Printer] (Принтер).

Windows 7/Server 2008 R2

В меню [Start] (Пуск) ► выберите [Devices and Printers] (Устройства и принтеры).

Windows Server 2008

В меню [Start] (Пуск) ► выберите [Control Panel] (Панель управления), а затем дважды щелкните [Printers] (Принтеры).

Windows 8/Server 2012

Щелкните правой кнопкой мыши в нижнем левом углу экрана ► и выберите [Control Panel] (Панель управления) ► [View devices and printers] (Просмотр устройств и принтеров).

Windows 8.1/Server 2012 R2

Нажмите правой кнопкой мыши [Start] (Пуск) ► выберите [Control Panel] (Панель управления) ► [View devices and printers] (Просмотр устройств и принтеров).

■ Отображение общих принтеров на сервере печати

1 Откройте Windows Explorer.

Windows XP/Vista/7/Server 2003/Server 2003 R2/Server 2008/Server 2008 R2

[Start] (Старт) ► выберите [All Programs] (Все программы) (или [Programs] (Программы)) ► [Accessories] (Гаджеты) ► [Windows Explorer] (Проводник Windows).

Windows 8/Server 2012

Щелкните правой кнопкой мыши в нижнем левом углу экрана ► и выберите [File Explorer] (Проводник).

Windows 8.1/Server 2012 R2

Нажмите правой кнопкой мыши [Start] (Пуск) ► выберите [File Explorer] (Проводник).

2 Выберите [Network] (Сеть) или [My Network Places] (Мои места сети) и дважды щелкните компьютер, чтобы определить его в качестве сервера печати.

- Чтобы просмотреть компьютеры в сети вам может понадобиться включить функцию обнаружения сети или выполнить поиск в сети на наличие компьютеров.
- Проверьте, отображается ли общий принтер.

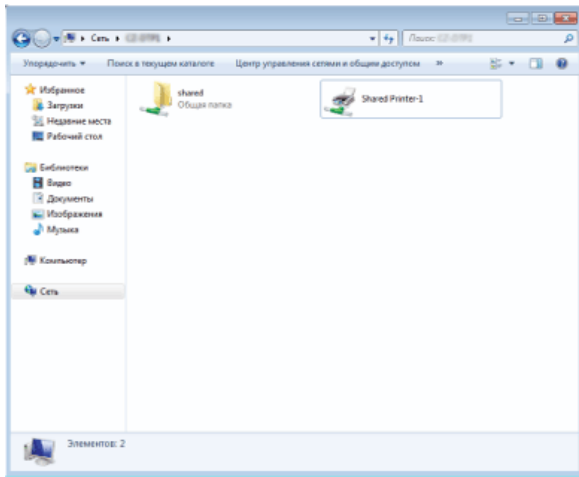

■ Отображение экрана [Установка программ и руководств]

Если после вставки DVD-диска в привод не отображается экран [Установка программ и руководств], выполните следующую процедуру. Имя устройства чтения DVD-дисков обозначается как «D:» в данном руководстве. Имена устройств чтения DVD-дисков могут быть разными в зависимости от используемого компьютера.

Windows XP/Server 2003/Server 2003 R2

- 1 В меню [Start] (Пуск) ► выберите [Run] (Выполнить).
- 2 Введите «D:\Minst.exe», затем щелкните [OK].

Windows Vista/7/Server 2008/Server 2008 R2

- 1 Введите «D:\Minst.exe» в поле [Search programs and files] (Поиск программ и файлов) (или [Start Search] (Начать поиск)) в меню [Start] (Пуск).
- 2 Нажмите клавишу [ENTER] (ВВОД).

Windows 8/Server 2012

- 1 Щелкните правой кнопкой мыши в нижнем левом углу экрана ► и выберите [Run] (Выполнить).
- 2 Введите «D:\Minst.exe», затем щелкните [OK].

Windows 8.1/Server 2012 R2

- 1 Нажмите правой кнопкой мыши [Start] (Пуск) ► и выберите [Run] (Выполнить).
- 2 Введите «D:\Minst.exe», затем щелкните [OK].

■ Печать пробной страницы в Windows

Для проверки работоспособности драйвера принтера в Windows можно напечатать пробную страницу.

- 1 Загрузите бумагу формата A4 в отверстие для ручной подачи. Загрузка бумаги в отверстие для ручной подачи
- 2 Откройте папку принтера. Отображение папки принтера

3 Щелкните правой кнопкой мыши значок принтера и нажмите [Printer properties] (Свойства принтера) или [Properties] (Свойства).

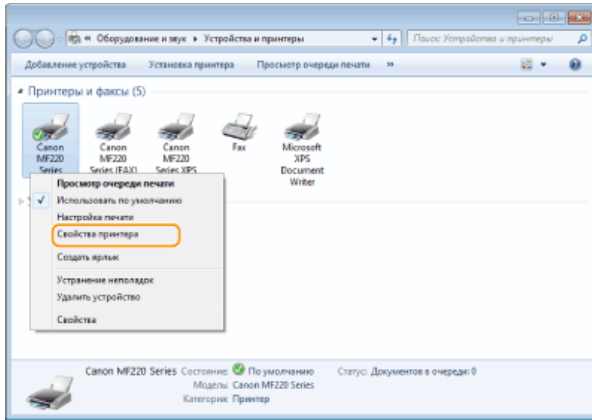

4 Напечатайте пробную страницу.

- Щелкните вкладку [General] (Общие).
- Выберите [Print Test Page] (Печать пробной страницы), чтобы напечатать пробную страницу.

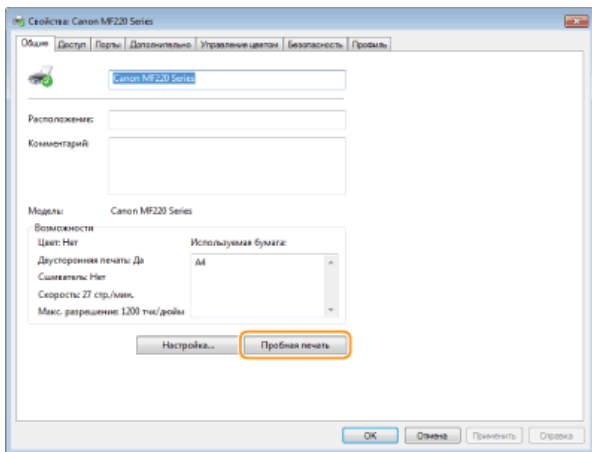

■ Проверка битовой архитектуры

Если вы не знаете точно, установлена ли на компьютере 32-разрядная или 64-разрядная версия ОС Windows Vista/7/8/8.1/Server 2008/Server 2008 R2/Server 2012/Server 2012 R2, выполните следующую процедуру.

1 Откройте [Control Panel] (Панель управления).

Windows Vista/7/Server 2008/Server 2008 R2

[Start] (Пуск) ► и выберите [Control Panel] (Панель управления).

Windows 8/Server 2012

Щелкните правой кнопкой мыши в нижнем левом углу экрана ► и выберите [Control Panel] (Панель управления).

Windows 8.1/Server 2012 R2

Нажмите правой кнопкой мыши [Start] (Пуск) ► и выберите [Control Panel] (Панель управления).

2 Откройте раздел [System] (Система).

Windows Vista/7/8/8.1/Server 2008 R2/Server 2012/Server 2012 R2

Щелкните [System and Maintenance] (Система и ее обслуживание) или [System and Security] (Система и безопасность) ► [System] (Система).

Windows Server 2008

Щелкните [System] (Система).

3 Проверьте битовую архитектуру.

Для 32-разрядной версии

Отобразится [32-bit Operating System] (32-разрядная операционная система).

Для 64-разрядной версии

Отобразится [64-bit Operating System] (64-разрядная операционная система).

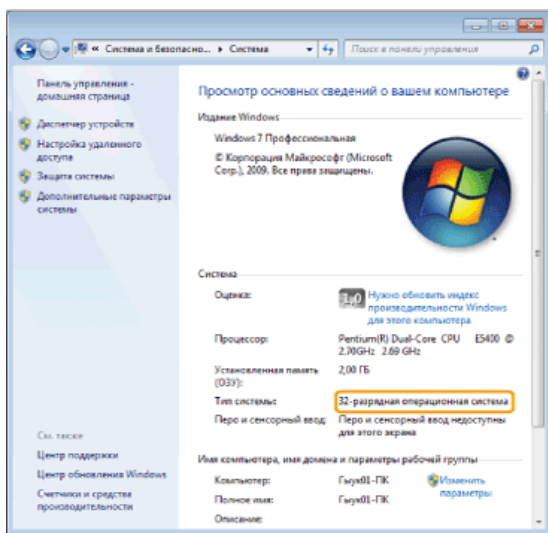

■ Просмотр имени компьютера

Windows XP/Server 2003/Server 2003 R2

- 1 В меню [Start] (Пуск) ► выберите [Control Panel] (Панель управления).
- 2 Откройте окно [System] (Система).
Выберите [Performance and Maintenance] (Производительность и обслуживание) ► [System] (Система).
- 3 Щелкните вкладку [Computer Name] (Имя компьютера) или [Network ID] (Идентификатор сети).
- 4 Нажмите [Change] (Изменить) (или [Properties] (Свойства)).

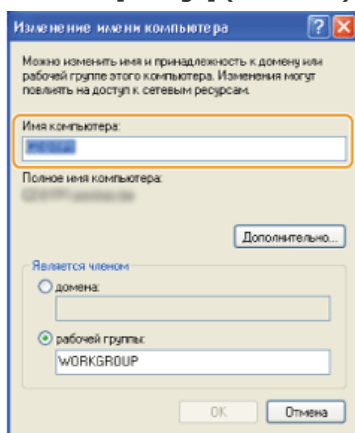

Windows Vista/7/8/8.1/Server 2008/Server 2008 R2/Server 2012/Server 2012 R2

- 1 Откройте [Control Panel] (Панель управления).

Windows Vista/7/Server 2008/Server 2008 R2

[Start] (Пуск) ► и выберите [Control Panel] (Панель управления).

Windows 8/Server 2012

Щелкните правой кнопкой мыши в нижнем левом углу экрана ► и выберите [Control Panel] (Панель управления).

Windows 8.1/Server 2012 R2

Нажмите правой кнопкой мыши [Start] (Пуск) ► и выберите [Control Panel] (Панель управления).

- 2 Откройте раздел [System] (Система).

Windows Vista/7/8/8.1/Server 2008 R2/Server 2012/Server 2012 R2

Щелкните [System and Security] (Система и безопасность) (или [System and Maintenance] (Система и ее обслуживание)) ► [System] (Система).

Windows Server 2008

Дважды щелкните [System] (Система).

■ Проверка порта LPR/RAW

- 1 Откройте папку принтера.  Отображение папки принтера
- 2 Щелкните правой кнопкой мыши значок принтера и нажмите [Printer properties] (Свойства принтера) или [Properties] (Свойства).

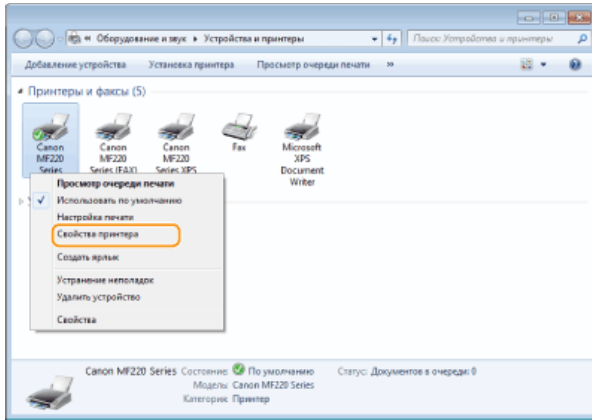

- 3 Проверьте настройки порта.
 - Щелкните вкладку [Ports] (Порты).
 - Убедитесь в том, что для принтера выбран правильный порт.

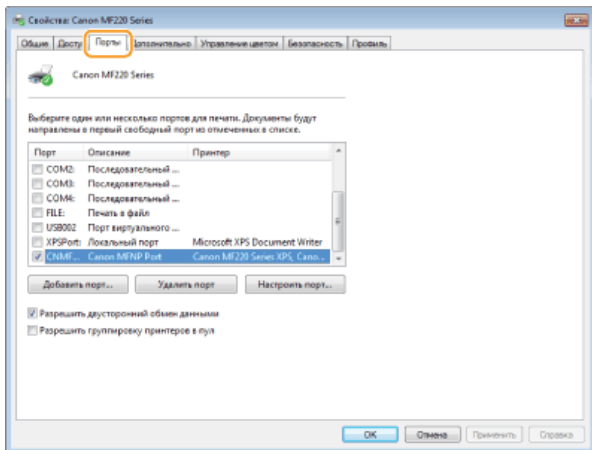

Для пользователей Mac OS

В зависимости от времени продажи, некоторые устройства могут не иметь драйвера для Mac OS. Драйверы загружаются на веб-сайт Canon по мере необходимости. Загрузите драйвер, соответствующий вашей операционной системе, с сайта Canon. Инструкции по установке и использованию драйвера см. в MF Driver Installation Guide.

В «Электронном руководстве пользователя» и «Руководстве по установке драйверов MF» показаны примеры использования устройства в среде Windows. Информацию по использованию драйверов принтера и служебного средства для Mac OS см. в следующем руководстве.

Функция	Объект	Ссылка
Функция печати	Установка драйвера	<ul style="list-style-type: none"> ● Начало работы ● Руководство по установке драйверов MF ● Canon MF Printer Driver Guide (Руководство по драйверу принтера Canon MF)
	Использование функций	<ul style="list-style-type: none"> ● Помощь при работе с драйвером ● Canon MF Printer Driver Guide (Руководство по драйверу принтера Canon MF)
Функция факса	Установка драйвера	<ul style="list-style-type: none"> ● Начало работы ● Руководство по установке драйверов MF ● Canon Fax Driver Guide (Руководство по драйверу факса Canon)
	Использование функций	<ul style="list-style-type: none"> ● Помощь при работе с драйвером ● Canon Fax Driver Guide (Руководство по драйверу факса Canon)
Функция сканирования	Установка драйвера	<ul style="list-style-type: none"> ● Начало работы ● Руководство по установке драйверов MF ● Руководство по драйверу сканера Canon
	Сканирование (Установка панели инструментов MF Toolbox или ScanGear MF)	<ul style="list-style-type: none"> ● Руководство по драйверу сканера Canon

■ Отобразить руководство к драйверу

Щелкните дважды по соответствующему HTML-файлу в папке [Documents] (Документы) на поставляемом DVD-диске.

Canon MF Printer Driver Guide (Руководство по драйверу принтера Canon MF)

[Documents] (Документы)-[Print] (Печать)-[XXXXXX]*-[Guide] (Руководство)-[index.html]

Canon Fax Driver Guide (Руководство по драйверу факса Canon)

[Documents] (Документы)-[FAX] (ФАКС)-[XXXXXX]*-[Guide] (Руководство)-[index.html]

Руководство по драйверу сканера Canon

[Documents] (Документы)-[Scan] (Сканирование)-[XXXXXX]*-[Guide] (Руководство)-[index.html]

* Для [XXXXXX] выберите нужный язык.

■ Вывод справки по драйверу

Щелкните [?] на панели драйвера.

Примечание

■ Устройства и ПО сторонних производителей

Программное обеспечение сторонних производителей

■ Директива R & TTE



Данное оборудование (F167102/F167302) соответствует обязательным условиям директивы ЕС 1999/5/ЕС и допустимо к использованию в ЕС. (Только для моделей с факсимильной функцией).

(Только для Европы)
Canon Inc. / Canon Europa N.V.

■ Требования EMC Директивы ЕС

Данное оборудование удовлетворяет основным требованиям EMC Директивы ЕС. Мы утверждаем, что данное изделие соответствует требованиям EMC, указанным в Директиве ЕС, при номинальном входящем напряжении 230 В и частоте 50 Гц, хотя диапазон рабочих характеристик данного изделия составляет от 220 до 240 В, 50/60 Гц. Для обеспечения соответствия техническим требованиям EMC Директивы ЕС требуется использование экранированного кабеля.

■ Техника безопасности при обращении с лазером

Лазерное излучение может представлять опасность для здоровья. По этой причине лазерное излучение изолировано герметичным корпусом и крышкой. При нормальной эксплуатации аппарата высвобождение лазерного излучения отсутствует. Данное изделие сертифицировано как лазерное изделие Класса I в соответствии со стандартами IEC 60825-1: 2007, EN60825-1: 2007.

■ Модель 220–240 В

Приведенная ниже этикетка наклеена на блок лазерного сканера на аппарате.



Данный аппарат соответствует стандартам IEC 60825-1: 2007, EN60825-1: 2007 и удовлетворяет требованиям к следующим классам:

CLASS 1 LASER PRODUCT

LASER KLASSE 1

APPAREIL À LASER DE CLASSE 1

APPARECCHIO LASER DI CLASSE 1

PRODUCTO LÁSER DE CLASE 1

APARELHO A LASER DE CLASSE 1

LUOKAN 1 LASER-TUOTE

LASERPRODUKT KLASSE 1

ВНИМАНИЕ

Использование элементов управления, настройка или эксплуатация аппарата с нарушением указанных в настоящем руководстве инструкций могут привести к появлению опасного излучения.

■ Международная программа ENERGY STAR Program



Будучи участником программы ENERGY STAR®, компания Canon Inc. подтверждает соответствие данного изделия требованиям программы ENERGY STAR по эффективному использованию энергии.

Целью международной программы эффективного использования офисного оборудования ENERGY STAR является поощрение экономии энергии при использовании компьютеров и другого офисного оборудования.

Эта программа поддерживает разработку и распространение изделий, функциональные качества которых позволяют эффективно снизить потребление энергии. Это открытая система с добровольным участием.

Целевыми изделиями для программы является офисное оборудование, такое как компьютеры, мониторы, принтеры, факсимильные и копировальные устройства. Стандарты и логотипы этой программы одинаковы для всех стран-участниц.

■ Логотип IPv6 Ready



По решению Форума IPv6 набору протоколов, поддерживаемых данным устройством, присвоен логотип IPv6 Ready (фаза 1).

■ Обязательная информация о продукте согласно РЕГЛАМЕНТУ КОМИССИИ (ЕС) № 801/2013, являющимся поправкой к Регламенту (ЕС) № 1275/2008

Потребляемая мощность продукта (подключение к сети, режим ожидания) при подключенных посредством проводов портах сети и включенных беспроводных портах сети (если таковые могут быть доступны в одно и то же время).

Название модели	Потребляемая мощность продукта, интегрированного в сетевую архитектуру и находящегося в режиме ожидания
MF229dw MF226dn	2,1 W 1,3 W

ПРИМЕЧАНИЕ

Вышеобозначенные значения являются фактическими значениями одного произвольно выбранного устройства и, как следствие, они могут отличаться от значений используемого устройства. Дополнительные сетевые порты не были подсоединены и/или включены в процессе проведения измерений.

■ Нормативная информация по использованию беспроводной локальной сети **MF229dw / MF217w**

Regulatory information

Users in the European Union and other European countries

MF229dw/MF217w includes Wireless LAN Module (Model name: AW-NM383).

This device complies with the essential requirements of the R&TTE Directive 1999/5/EC.

R&TTE Declaration of Conformity (Wireless LAN Module)



Česky [Czech]	Společnost CANON INC. tímto prohlašuje, že zařízení AW-NM383 je v souladu se základními požadavky a dalšími příslušnými ustanoveními směrnice 1999/5/ES.
---------------	--

Dansk [Danish]	Undertegnede CANON INC. erklærer herved, at AW-NM383 overholder de væsentlige krav og øvrige relevante krav i direktiv 1999/5/EF.
Deutsch [German]	Hiermit erklart CANON INC., dass sich das Gerät AW-NM383 in Übereinstimmung mit den grundlegenden Anforderungen und den übrigen einschlägigen Bestimmungen der Richtlinie 1999/5/EG befindet.
Eesti [Estonian]	Käesolevaga kinnitab CANON INC. seadme AW-NM383 vastavust direktiivi 1999/5/EÜ oluliste nõuetele ja muudele asjakohastele sätetele.
English	Hereby, CANON INC., declares that AW-NM383 is in compliance with the essential requirements and other relevant provisions of Directive 1999/5/EC.
Español [Spanish]	Por medio de la presente CANON INC. declara que el AW-NM383 cumple con los requisitos esenciales y cualesquiera otras disposiciones aplicables o exigibles de la Directiva 1999/5/CE.
Ελληνική [Greek]	Με την παρούσα, η CANON INC., δηλώνει ότι το μοντέλο AW-NM383 συμμορφώνεται προς τις ουσιαστικές απαιτήσεις και τις λοιπές σχετικές διατάξεις της Οδηγίας 1999/5/EK.
Français [French]	Par la présente, CANON INC. déclare que l'appareil AW-NM383 est conforme aux exigences essentielles et aux autres dispositions pertinentes de la directive 1999/5/CE.
Italiano [Italian]	Con la presente CANON INC. dichiara che AW-NM383 è conforme ai requisiti essenziali ed alle altre disposizioni pertinenti stabilite dalla direttiva 1999/5/CE.
Latviski [Latvian]	Ar šo CANON INC. deklarē, ka AW-NM383 atbilst Direktīvas 1999/5/EK būtiskajām prasībām un citiem ar to saistītajiem noteikumiem.
Lietuvių [Lithuanian]	Šiuo bendrovė „CANON INC.“ deklaruoja, kad AW-NM383 atitinka pagrindinius Direktyvoje 1999/5/EB išdėstytus reikalavimus ir kitas jos nuostatas.
Nederlands [Dutch]	Hierbij verklaart CANON INC. dat AW-NM383 in overeenstemming is met de essentiële eisen en de andere relevante bepalingen van richtlijn 1999/5/EG.
Malti [Maltese]	Hawnhekk, CANON INC., jiddikjara li l-AW-NM383 jikkonforma mal-htigijiet essenzjali u ma' dispozizzjonijiet relevanti oħra tad-Direttiva 1999/5/KE.
Magyar [Hungarian]	Alulírott CANON INC. nyilatkozom, hogy a AW-NM383 megfelel a vonatkozó alapvető követelményeknek és az 1999/5/EC irányelv egyéb előírásainak.
Polski [Polish]	Niniejszym CANON INC. oświadcza, że model AW-NM383 jest zgodny z zasadniczymi wymogami oraz pozostałymi stosownymi postanowieniami Dyrektywy 1999/5/EC.
Português [Portuguese]	Por este documento, a CANON INC. declara que o AW-NM383 está em conformidade com os requisitos essenciais e outras disposições relevantes da Diretiva 1999/5/CE.
Slovenščina [Slovenian]	Družba CANON INC. izjavlja, da je tiskalnik AW-NM383 skladni z bistvenimi zahtevami in ostalimi relevantnimi določili direktive 1999/5/ES.
Slovensky [Slovak]	CANON INC. týmto vyhlasuje, že AW-NM383 spĺňa základné požiadavky a všetky príslušné ustanovenia Smernice 1999/5/ES.
Suomi [Finnish]	CANON INC. vakuuttaa täten, että AW-NM383 -laite on direktiivin 1999/5/ EY oleellisten vaatimusten ja sitä koskevien direktiivin muiden ehtojen mukainen.
Svenska [Swedish]	Härmed intygar CANON INC. att denna AW-NM383 står i överensstämmelse med de väsentliga egenskapskrav och övriga relevanta bestämmelser som framgår av direktiv 1999/5/EG.
Română [Romanian]	Prin prezenta, CANON INC., declară faptul că aparatul AW-NM383 este în conformitate cu cerințele esențiale și cu alte prevederi relevante incluse în Directiva 1999/5/CE.
Български език [Bulgarian]	С настоящето CANON INC. декларира, че AW-NM383 отговаря на съществените изисквания и другите приложими изисквания на Директива 1999/5/EC.
Íslenska [Icelandic]	Hér með lýsir CANON INC. því yfir að AW-NM383 sé í samræmi við grunnkröfur og aðrar kröfur, sem gerðar eru í tilskipun 1999/5/EC.
Norsk [Norwegian]	CANON INC. erklærer herved at utstyret AW-NM383 er i samsvar med de grunnleggende krav og øvrige relevante krav i direktiv 1999/5/EF.
Gaeilge [Irish]	Dearbhaíonn CANON INC. leis seo go gclóíonn AW-NM383 le ceanglais riachtanacha agus le forálacha ábhartha eile na Treorach 1999/5/CE.

(Только для Европы)
Canon Inc. / Canon Europa N.V.

Regulatory information for users in Jordan

MF229dw/MF217w includes approved Wireless LAN Module (Model name: AW-NM383).

Contains Wireless LAN Module approved by TRC/SS/2014/38

Regulatory information for users in UAE

MF229dw/MF217w includes approved Wireless LAN Module (Model name: AW-NM383).

■ Заявления об ограничении ответственности

- Информация в настоящем документе может быть изменена без уведомления.
- КОРПОРАЦИЯ CANON INC. НЕ ДАЕТ НИКАКИХ ГАРАНТИЙ, ВЫРАЖЕННЫХ ИЛИ ПОДРАЗУМЕВАЕМЫХ, В ОТНОШЕНИИ ДАННОГО ПРОДУКТА ЗА ИСКЛЮЧЕНИЕМ ИЗЛОЖЕННЫХ В НАСТОЯЩЕМ ДОКУМЕНТЕ, ВКЛЮЧАЯ, БЕЗ ИСКЛЮЧЕНИЯ, ГАРАНТИИ РЫНОЧНОЙ И КОММЕРЧЕСКОЙ ПРИГОДНОСТИ, СООТВЕТСТВИЯ ОПРЕДЕЛЕННЫМ ЦЕЛЯМ ИСПОЛЬЗОВАНИЯ ИЛИ В СЛУЧАЕ НАРУШЕНИЯ УСЛОВИЙ КАКИХ-ЛИБО ЛИЦЕНЗИЙ. КОМПАНИЯ CANON INC. НЕ ПРИНИМАЕТ НА СЕБЯ ОТВЕТСТВЕННОСТЬ ЗА ЛЮБОЙ ПРЯМОЙ, СЛУЧАЙНЫЙ ИЛИ КОСВЕННЫЙ УЩЕРБ ЛЮБОГО ХАРАКТЕРА, А ТАКЖЕ ЗА ПОТЕРИ И ЗАТРАТЫ, ВЫЗВАННЫЕ ИСПОЛЬЗОВАНИЕМ ДАННЫХ СВЕДЕНИЙ.

■ Авторские права

Copyright CANON INC. 2014

Никакая часть данной публикации не может воспроизводиться, передаваться, транслироваться и храниться в поисковой системе, а также не может переводиться на естественные или компьютерный языки в любом виде или любыми средствами: электронными, механическими, магнитными, оптическими, химическими, вручную или какими-либо иными, без предварительного письменного разрешения корпорации Canon.

■ Товарные знаки

Adobe, Acrobat, Reader и Photoshop являются зарегистрированными товарными знаками Adobe Systems Incorporated в США и/или других стран.

Apple, Bonjour, iPad, iPhone, iPod touch, Macintosh, Mac OS и OS X являются зарегистрированными товарными знаками Apple Inc. в США и других странах. AirPrint и логотип AirPrint являются торговыми знаками Apple Inc.

Microsoft, Windows, Windows Vista, Windows Server, Internet Explorer, Word, Excel и Power Point являются зарегистрированными торговыми знаками или торговыми знаками корпорации Microsoft в США и/или других странах.

Portions of this software are copyright © 2007 The FreeType Project (www.freetype.org). All rights reserved.

Все прочие наименования изделий и фирменные марки являются зарегистрированными торговыми марками, торговыми марками или служебными марками соответствующих компаний.

Контактные данные

CANON INC.

30-2, Shimomaruko 3-chome, Ohta-ku, Tokyo 146-8501, Japan

CANON MARKETING JAPAN INC.

16-6, Konan 2-chome, Minato-ku, Tokyo 108-8011, Japan

CANON U.S.A., INC.

One Canon Park, Melville, NY 11747, U.S.A.

CANON EUROPA N.V.

Bovenkerkerweg 59, 1185 XB Amstelveen, The Netherlands

CANON CHINA CO. LTD.

15F Jinbao Building No.89, Jinbao Street, Dongcheng District, Beijing 100005, PRC

CANON SINGAPORE PTE LTD

1 HarbourFront Avenue, #04-01 Keppel Bay Tower, Singapore 098632

CANON AUSTRALIA PTY LTD

Building A, The Park Estate, 5 Talavera Road, Macquarie Park, NSW 2113, Australia

САЙТЫ CANON ВСЕХ СТРАН

<http://www.canon.com/>



MF229dw / MF226dn / MF217w / MF216n
Руководство по установке драйверов MF

Введение	3
О драйверах и программном обеспечении	4
Поддерживаемые операционные системы	5
Выбор драйвера для установки	6
Установка	8
Установка с входящего в комплект поставки CD/DVD-диска	9
Установка после загрузки с веб-сайта Canon	21
Установка с поддержкой протокола WSD	28
Удаление	33
Устранение неполадок	37
Приложение	38
Использование руководства по установке	39
Структура окна руководства по установке	40
Просмотр руководства по установке	43
Прочее	44
Основные операции в среде Windows	45
Примечание	48

Введение

Это руководство по установке в основном содержит сведения по установке и удалению драйверов MF и программы MF Toolbox.

ПРИМЕЧАНИЕ

Системные требования для установки драйверов MF или программы MF Toolbox (**▶ Поддерживаемые операционные системы**).

■ Установка

В этом разделе описана процедура установки драйверов MF и программы MF Toolbox, чтобы подготовить аппарат для печати с компьютера. **▶ Установка**



■ Удаление

В этом разделе описана процедура удаления драйверов MF и программы MF Toolbox. **▶ Удаление**



■ Устранение неполадок

В этом разделе описаны пути решения проблем, которые могут возникнуть во время установки и удаления драйверов MF и программы MF Toolbox. **▶ Устранение неполадок**



■ Приложение

В этом разделе описано использование руководства по установке и основные операции в ОС Windows. **▶ Приложение**

О драйверах и программном обеспечении

Обязательно прочтите следующие сведения перед установкой драйверов MF или другого программного обеспечения. Способы установки могут различаться в зависимости от режима подключения и среды.

Драйверы MF	
Драйвер принтера	После установки драйвера принтера на компьютере на аппарате можно печатать документы из приложения.
Драйвер факса *1	Если на компьютер установлен драйвер факса, в приложении можно выбрать «Печать», в качестве принтера установить драйвер факса Canon, а затем указать место назначения вывода и соответствующие параметры. Драйвер факса преобразует эти данные в изображение, соответствующее стандартным протоколам факсимильной связи, чтобы эти данные можно было распечатать или сохранить с помощью факсимильного аппарата получателя.
Драйвер сканера	Если на компьютере установлен драйвер сканера, аппарат можно использовать в качестве сканера.
Устройство сканирования сети	Это служебное программное обеспечение необходимо для использования аппарата в качестве сетевого сканера. Оно автоматически устанавливается вместе с драйвером сканера.
MF Toolbox	В программном обеспечении MF Toolbox доступен набор команд, с помощью которых можно открыть отсканированное изображение в приложении, отправить его по электронной почте в качестве вложенного файла, сохранить на жестком диске и т. д.
Toner Status	Это приложение выводит информацию о расходе картриджа на компьютер, на котором оно установлено (всплывающий экран). Кроме того, из этого приложения можно напрямую перейти на веб-сайт для приобретения картриджей.
Дополнительное программное обеспечение	
Address Book Import/Export Tool («Инструмент импорта и экспорта адресной книги») *2	Используйте инструмент Address Book Import/Export Tool («Инструмент импорта и экспорта адресной книги») для экспорта или импорта адресной книги, зарегистрированной в аппарате. Инструмент Address Book Import/Export Tool («Инструмент импорта и экспорта адресной книги») находится в папке [AddressBookTool] на компакт- или DVD-диске User Software and Manuals («Пользовательское программное обеспечение и руководства»).
Помощник беспроводной установки Canon MF/LBP*2	При подключении к беспроводной локальной сети с помощью инструмента «Помощник беспроводной установки Canon MF/LBP» можно проверить SSID, ключ сети и т. д.
Presto! PageManager	С помощью этого программного обеспечения можно выполнять различные операции с отсканированными изображениями.

*1 Драйвер факса может быть не включен в комплект поставки в зависимости от используемой модели принтера.

*2 Данное программное обеспечение может быть не включено в комплект поставки в зависимости от используемой модели, страны или региона.

ПРИМЕЧАНИЕ

В зависимости от используемой операционной системы некоторые функции программного обеспечения драйвера, включенные в компакт- или DVD-диск, могут быть недоступны. Новейшее программное обеспечение представлено на веб-сайте Canon. Проверьте условия эксплуатации и прочие условия и при необходимости загрузите соответствующее программное обеспечение.

Поддерживаемые операционные системы

См. следующую таблицу сведений о поддержке драйверов MF и программы MF Toolbox для каждой операционной системы.

○ :Поддерживается
— :Не поддерживается

	Windows XP	Windows Vista/7/8/8.1	Windows Server 2003/Server 2008	Windows Server 2008 R2/Server 2012/Server 2012 R2
Драйвер принтера (UFR II LT)	○	○	○*1	○*1
Драйвер принтера (UFR II LT (XPS))	—	○	○*2	○
Драйвер факса*5	○	○	○*1	○*1
Драйвер сканера	○	○	—	—
Устройство сканирования сети	○*1	○*1	—	—
MF Toolbox	○	○	—	—
Toner Status	○*3	○	—	—
Address Book Import/Export Tool («Инструмент импорта и экспорта адресной книги») *5	○	○	○	○
Помощник беспроводной установки Canon MF/LBP*5	○*4	○*4	○*4	○*4
Presto! PageManager	○*3	○	—	—

*1 Поддерживается только при наличии сетевого подключения.

*2 Поддерживается только на Windows Server 2008.

*3 Поддерживается только 32-разрядными версиями.

*4 Поддерживается только при подключении по беспроводной локальной сети.

*5 Данное программное обеспечение может быть не включено в комплект поставки в зависимости от используемой модели, страны или региона.

Выбор драйвера для установки

Перед установкой драйверов MF на аппарате укажите способ подключения к компьютеру и типы используемых драйверов.

- ▶ **Модель с функцией отправки и получения факсов**
- ▶ **Модель без функции отправки и получения факсов**

Модель с функцией отправки и получения факсов

- 1** Нажмите  и коснитесь кнопки **<Меню>**.

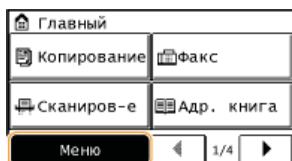

- 2** Коснитесь кнопки **<Настройки управления системой>**.

При отображении экрана с запросом ввода PIN-кода введите PIN-код с помощью цифровых клавиш, а затем нажмите **<Применить>**. **Настройка PIN-кода администратора системы (документ «Электронное руководство пользователя»)**

- 3** Коснитесь кнопки **<Выбор PDL (Plug and Play)>**.

- 4** Коснитесь кнопки **<Сеть>** или **<USB>**.

- 5** Выберите тип используемого драйвера.

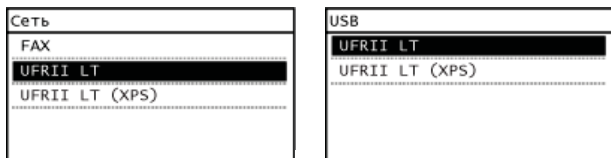

Доступный для выбора язык описания страниц

Сеть	FAX UFR II LT UFR II LT (XPS)
USB	UFR II LT UFR II LT (XPS)

- 6** **Перезапустите аппарат.**

- Если в шаге 4 выбран параметр **<USB>**, выключите аппарат и подождите не менее 10 секунд перед повторным включением.

Модель без функции отправки и получения факсов

- 1** Нажмите кнопку .

- 2** С помощью / выберите **<Настройки управления системой>** и нажмите кнопку .

При отображении экрана с запросом ввода PIN-кода введите PIN-код с помощью цифровых клавиш, а затем нажмите [OK]. **Настройка PIN-кода администратора системы (документ «Электронное руководство пользователя»)**

- 3** С помощью кнопок / выберите **<Выбор PDL (Plug and Play)>** и нажмите .

4 С помощью кнопок ▲/▼ выберите <Сеть> или <USB> и нажмите кнопку .

5 С помощью ▲/▼ выберите используемый драйвер и нажмите кнопку .

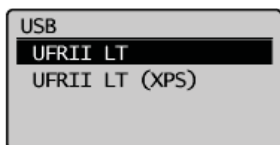
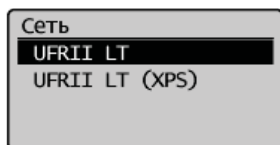

Доступный для выбора язык описания страниц

Сеть	UFRII LT UFRII LT (XPS)
USB	UFRII LT UFRII LT (XPS)

6 **Перезапустите аппарат.**

- Если в шаге 4 выбран параметр <USB>, выключите аппарат и подождите не менее 10 секунд перед повторным включением.

Установка

В этом разделе описана процедура установки драйверов MF и программы MF Toolbox, чтобы подготовить аппарат для печати с компьютера.

■ Установка с входящего в комплект поставки CD/DVD-диска

Устанавливайте драйверы MF и MF Toolbox с компакт- или DVD-диска User Software and Manuals («Пользовательское программное обеспечение и руководства»), поставляемого вместе с аппаратом. Выполните процедуру настройки, начиная с подключения аппарата к компьютеру до установки драйверов. 🛠️ **Установка с входящего в комплект поставки CD/DVD-диска**



■ Установка после загрузки с веб-сайта Canon

Последние версии драйверов MF и MF Toolbox доступны для скачивания на веб-сайте Canon. Загрузка драйверов MF или программы MF Toolbox может понадобиться, если, например, драйверы на компакт- или DVD-диске не поддерживаются операционной системой компьютера. 🛠️ **Установка после загрузки с веб-сайта Canon**



ПРИМЕЧАНИЕ

Добавление сетевого принтера WSD

При использовании операционных систем Windows Vista/7/8/8.1/Server 2008/Server 2008 R2/Server 2012/Server 2012 R2 для добавления сетевого принтера можно использовать протокол WSD (Web Services on Devices (Веб-службы для устройств)).

🛠️ **Установка с поддержкой протокола WSD**

Установка с входящего в комплект поставки CD/DVD-диска

Порядок действий при использовании опции Простая установка следующий: «Установка драйверов» ▶ «Установка ПО, поставляемого на компакт-диске (DVD-диске)» ▶ «Установка электронного руководства пользователя». Перед началом установки см. дополнительные сведения о подключении аппарата к компьютеру в руководстве «Начало работы». Можно выбрать установку стандартного ПО и электронного руководства пользователя с использованием опции [Простая установка] или указать ПО и руководства для установки с использованием опции [Выборочная установка].

- ▶ Установка с использованием опции [Простая установка]
- ▶ Установка с использованием опции [Выборочная установка].
- ▶ Проверка результатов установки

ВАЖНО!

Если аппарат подключается к компьютеру через кабель USB, установите ПО перед подключением кабеля. USB-кабель не включен в комплект поставки аппарата. Подготовьте его заблаговременно.

ПРИМЕЧАНИЕ

Отображаемые опции зависят от страны и региона.

Установка с использованием опции [Простая установка]

- 1 Войдите в систему компьютера с правами администратора.
- 2 Вставьте компакт- или DVD-диск User Software and Manuals («Пользовательское программное обеспечение и руководства») в дисковод компьютера.
- 3 Нажмите [Простая установка].

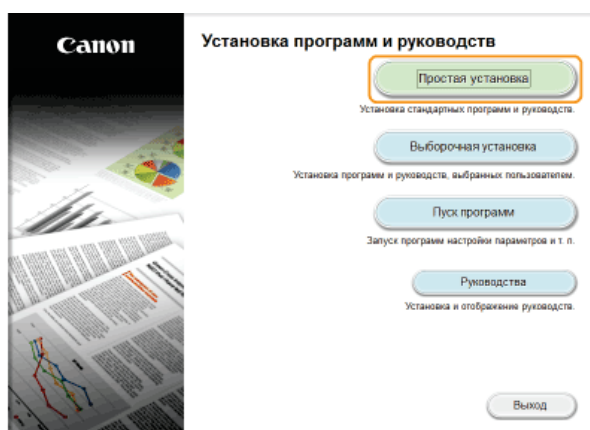

ПРИМЕЧАНИЕ

- Если не требуется устанавливать электронное руководство пользователя или необходимо индивидуально настроить установленное ПО, щелкните кнопку [Выборочная установка].
- Если указанный выше экран не появляется, см. ▶ **Отображение экрана [Установка с компакт-диска или DVD]**.
- Если отображается окно [Автозапуск], нажмите [Выполнить MInst.exe].

- 4 Выберите способ подключения к компьютеру.

USB-соединение

Выберите [USB-соединение] и щелкните [Далее].

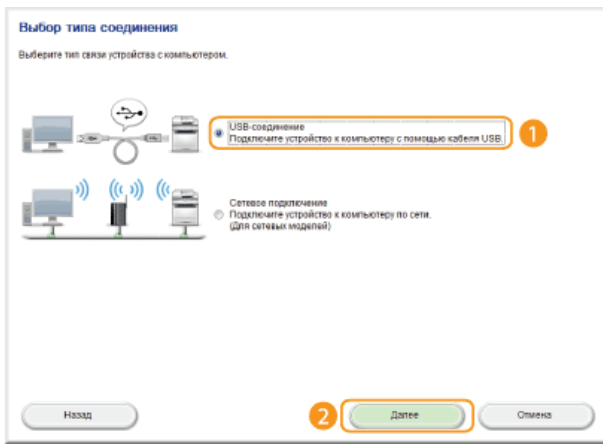

Проводное/беспроводное сетевое подключение
 Выберите [Сетевое подключение] и щелкните [Далее].

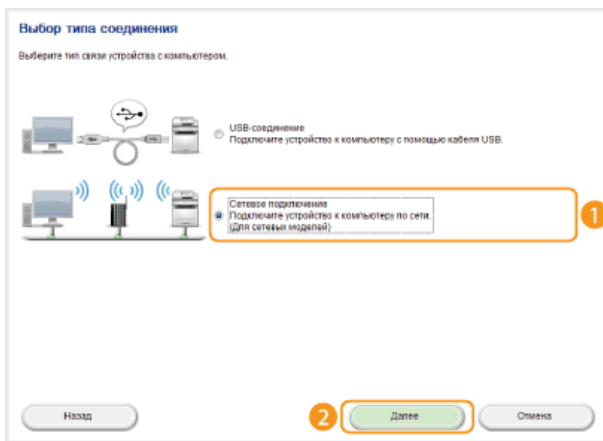

- В операционных системах Server 2003/Server 2008/Server 2008 R2/Server 2012/Server 2012 R2 этот экран не отображается. Переходите к следующей процедуре.

5 Нажмите [Установить].

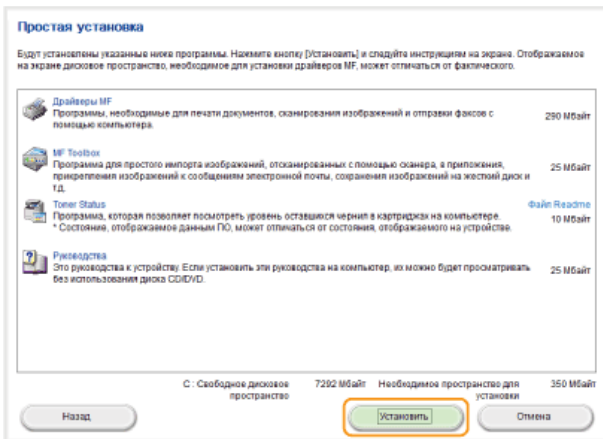

6 Прочитайте лицензионное соглашение и нажмите [Да], чтобы принять его.

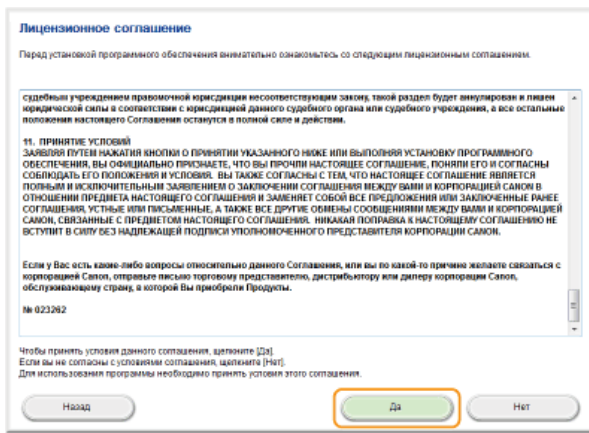

7 Щелкните [Далее].

- Чтобы подключить аппарат к компьютеру через сеть, перейдите к шагу 8.
 - Чтобы подключить аппарат к компьютеру через кабель USB, перейдите к шагу 10.
- Начнется установка драйверов.

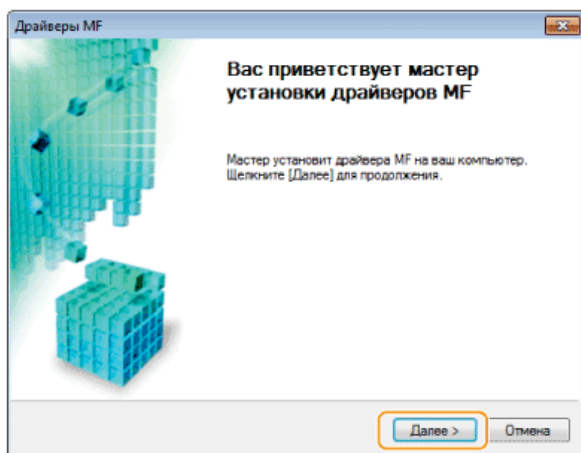

При отображении следующего экрана нажмите кнопку [Да].

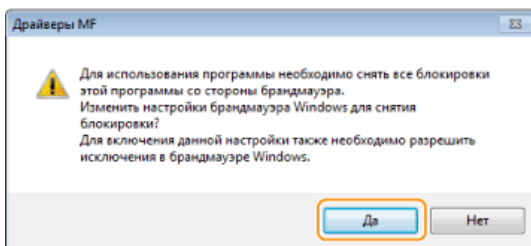

8 Выберите аппарат и щелкните [Далее].

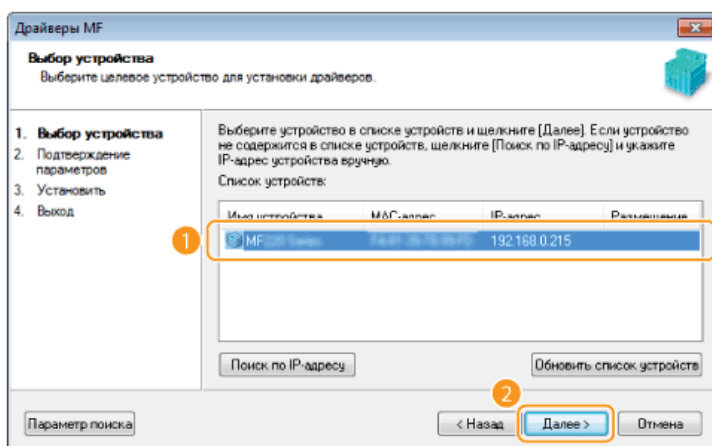

ПРИМЕЧАНИЕ

Если аппараты не отображаются в списке [Список устройств].

Проверьте подключение компьютера и аппарата, а также настройки IP-адреса (**Просмотр параметров сети (документ «Электронное руководство пользователя»)**) и щелкните [Обновить список устройств]. Если аппарат по-прежнему не отображается, щелкните [Поиск по IP-адресу] ►, введите назначенный аппарату IP-адрес и щелкните ► [OK].

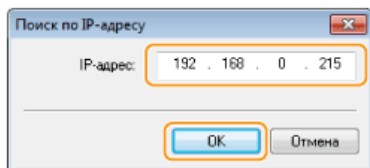

9 Проверьте параметры и щелкните [Запуск].

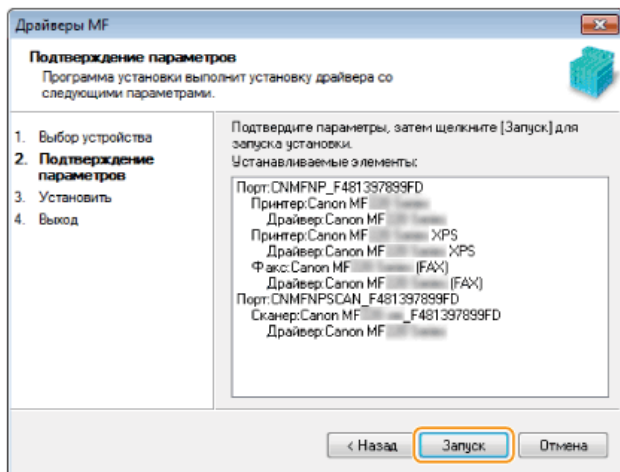

► Начнется установка драйверов.

10 Нажмите [Выход].

- В операционных системах Windows Server 2003/Server 2008/Server 2008 R2/Server 2012/Server 2012 R2 не устанавливается MF Toolbox. Перейдите к шагу 13.

11 Нажмите кнопку [Пуск].

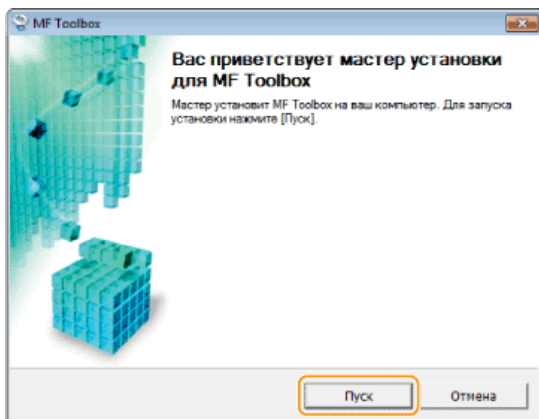

► Начнется установка MF Toolbox.

12 Нажмите [Выход].

13 Для установки параметра «Toner Status» следуйте инструкциям на экране.

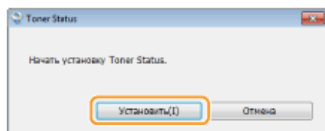

14 Для установки электронного руководства пользователя следуйте инструкциям на экране.

15 Внимательно прочтите следующую информацию на экране, выберите [Принимаю] или [Не принимаю] и щелкните [Далее].

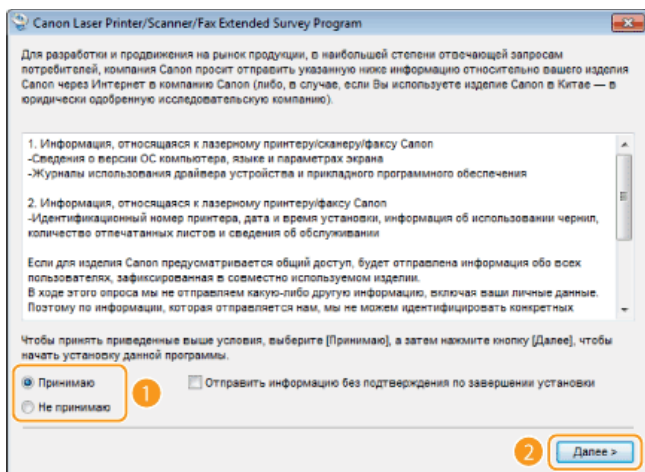

⇒ При выборе параметра [Принимаю] устанавливается Product Extended Survey Program.

- Product Extended Survey Program — это программа, которая отправляет информацию, связанную с установкой и эксплуатацией устройства, в компанию Canon каждый месяц в течение десяти лет. Она не отправляет какую-либо другую информацию, включая персональные данные. Программу Product Extended Survey Program можно удалить в любое время. ➤ **Удаление программы Extended Survey Program для продукта**

16 Щелкните [Далее].

17 Установите флажок [Перезагрузите компьютер сейчас (рекомендуется)] и после извлечения компакт- или DVD-диска щелкните [Перезагрузка].

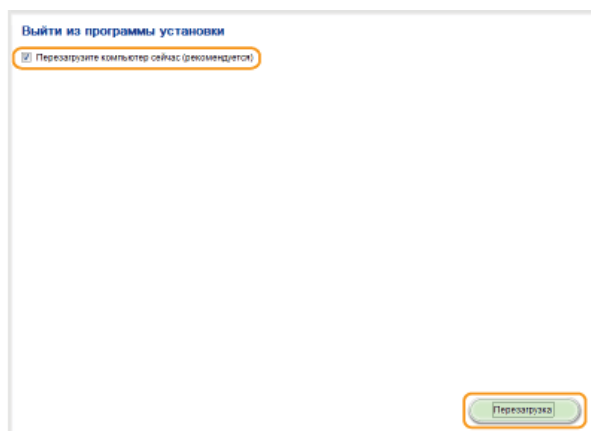

Установка с использованием опции [Выборочная установка].

- 1** Выполните вход в систему компьютера с учетной записью администратора.
- 2** Вставьте компакт- или DVD-диск User Software and Manuals («Пользовательское программное обеспечение и руководства») в дисковод компьютера.
- 3** Нажмите [Выборочная установка].

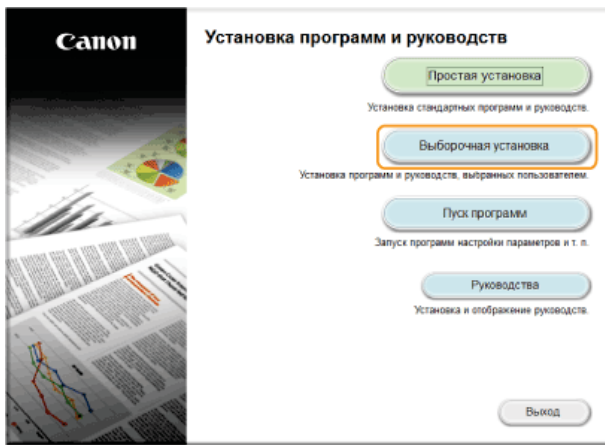

ПРИМЕЧАНИЕ

- Если на компьютер требуется установить стандартное ПО и электронное руководство пользователя, щелкните [Простая установка].
- Если указанный выше экран не появляется, см. **▶ Отображение экрана [Установка с компакт-диска или DVD]**.
- При отображении диалогового окна [Автозапуск] щелкните [Запуск MInst.exe].

4 Выберите способ подключения к компьютеру.

USB-соединение

Выберите [USB-соединение] и щелкните [Далее].

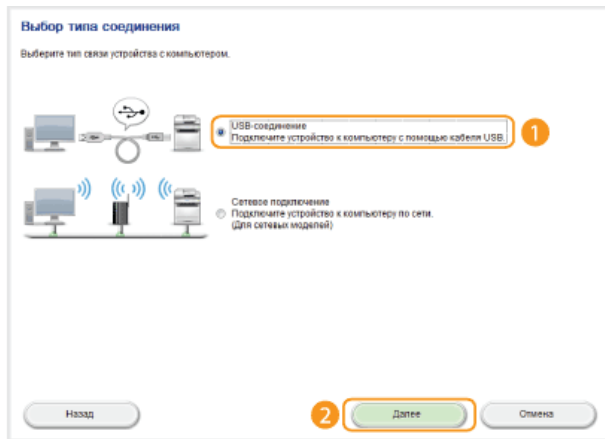

Проводное/беспроводное сетевое подключение

Выберите [Сетевое подключение] и щелкните [Далее].

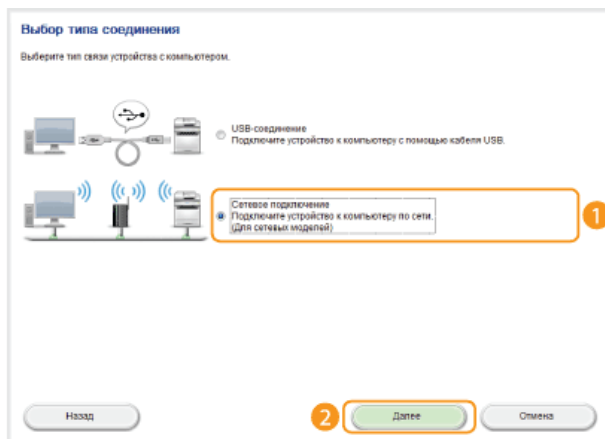

- В операционных системах Server 2003/Server 2008/Server 2008 R2/Server 2012/Server 2012 R2 этот экран не отображается. Переходите к следующей процедуре.

5 Установите флажок рядом с приложением, которое необходимо установить, и нажмите кнопку [Установить].

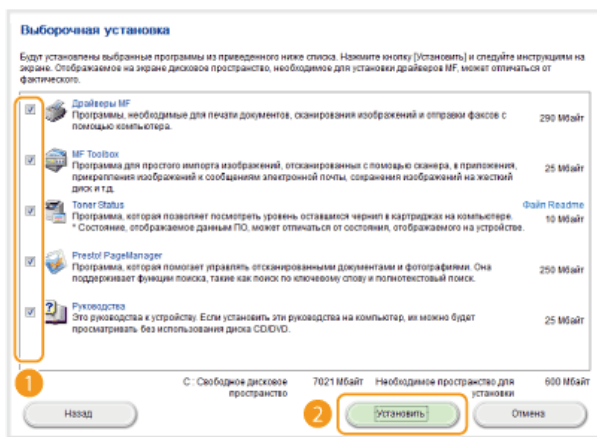

6 Прочитайте лицензионное соглашение и нажмите [Да], чтобы принять его.

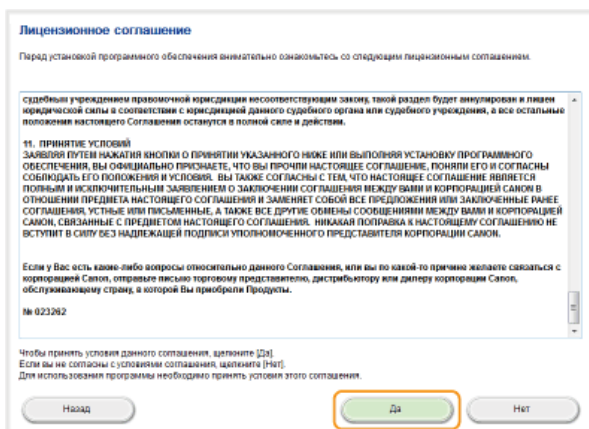

7 Щелкните [Далее].

- Чтобы подключить аппарат к компьютеру через сеть, перейдите к шагу 8.
 - Чтобы подключить аппарат к компьютеру через кабель USB, перейдите к шагу 13.
- ⇒ Начнется установка драйверов.

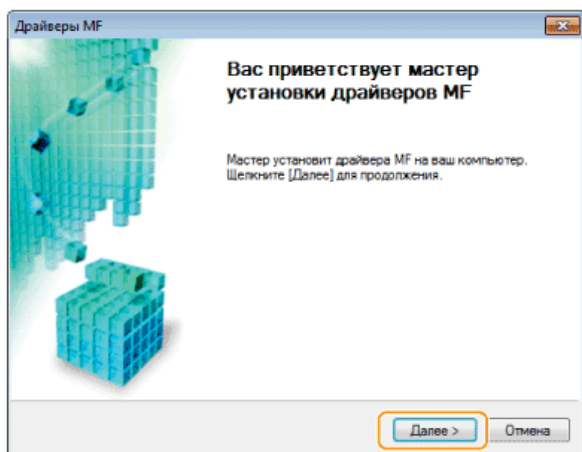

При отображении следующего экрана нажмите кнопку [Да].

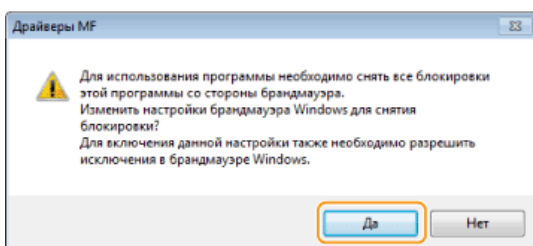

8 Выберите аппарат и щелкните [Далее].

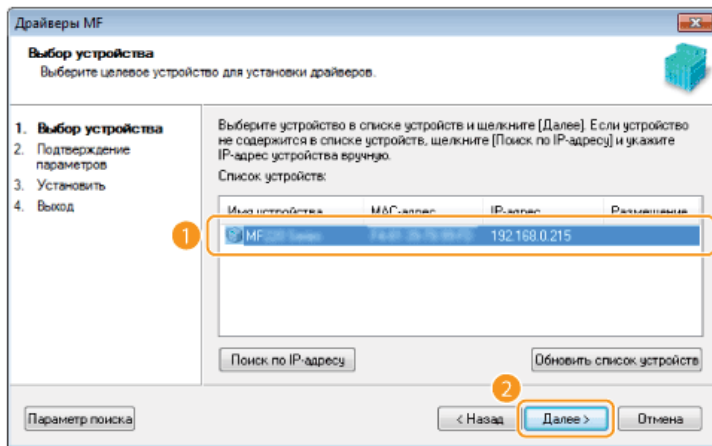

ПРИМЕЧАНИЕ

Если аппараты не отображаются в списке [Список устройств].

Проверьте подключение компьютера и аппарата, а также настройки IP-адреса (**Просмотр параметров сети (документ «Электронное руководство пользователя»)**) и щелкните [Обновить список устройств]. Если аппарат по-прежнему не отображается, щелкните [Поиск по IP-адресу] ►, введите назначенный аппарату IP-адрес и щелкните ► [OK].

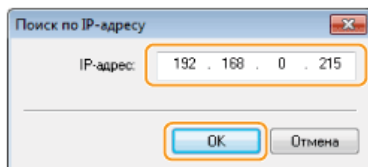

9 Выберите драйверы, которые нужно установить, и щелкните [Далее].

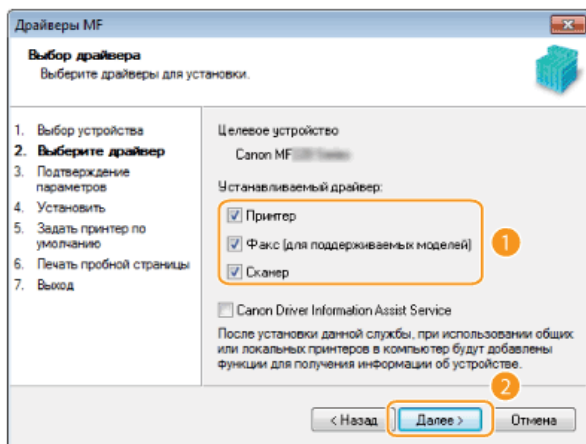

ПРИМЕЧАНИЕ

Для получения сведений об устройстве при использовании сервера печати

Установите флажок [Canon Driver Information Assist Service].

10 Укажите параметры для каждого драйвера.

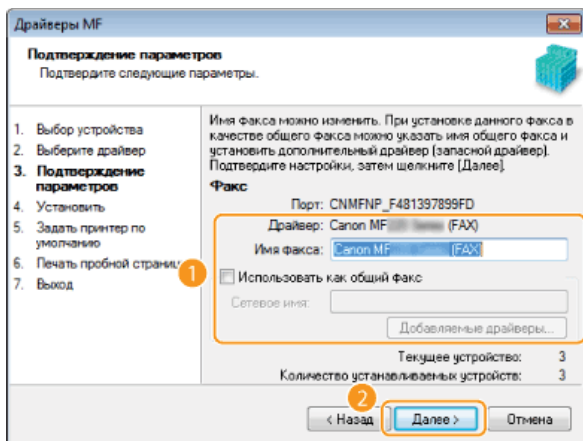
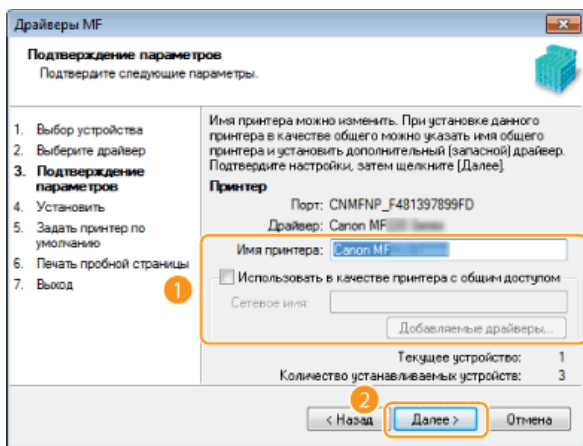

[Имя принтера]/[Имя факса]

Измените имя при необходимости.

[Использовать в качестве принтера с общим доступом]/[Использовать как общий факс]

Установите флажок, если необходим общий доступ к аппарату (используя компьютер, на котором была выполнена установка, в качестве сервера печати). **Настройка сервера печати (документ «Электронное руководство пользователя»)**

[Общее имя]

При необходимости измените общее имя.

[Драйверы для добавления]

Если установлен флажок [Использовать в качестве принтера с общим доступом]/[Использовать как общий факс], то при необходимости установите дополнительные драйверы.

Для установки дополнительных драйверов выберите операционную систему и щелкните [OK].

11 Проверьте отображаемую информацию и нажмите [Запуск].

► Начнется установка драйверов.

12 Настройте обычно используемый аппарат и сделайте пробную распечатку.

- Для настройки аппарата в качестве обычно используемого выберите драйвер и щелкните [Далее].
- Для пробной распечатки выберите драйвер и щелкните [Далее].

13 Нажмите [Выход].

- В операционных системах Windows Server 2003/Server 2008/Server 2008 R2/Server 2012/Server 2012 R2 не устанавливается MF Toolbox. Перейдите к шагу 19.

14 Щелкните [Далее].

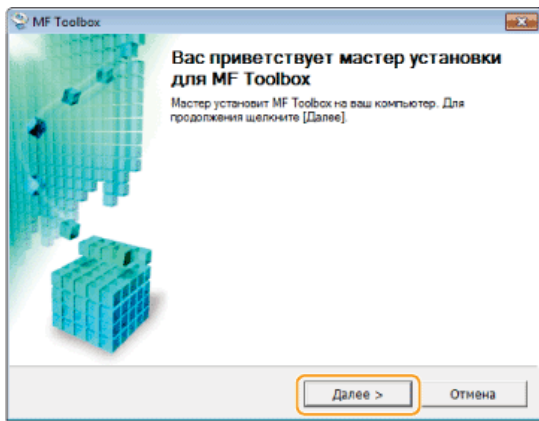

15 Укажите папку для установки и щелкните [Далее].

16 Укажите папку для добавления значка и щелкните [Далее].

17 Нажмите кнопку [Пуск].

⇒ Начнется установка MF Toolbox.

18 Нажмите [Выход].

19 Для установки параметра «Toner Status» следуйте инструкциям на экране.

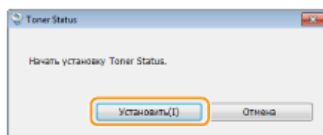

20 Для установки Presto! PageManager и Электронного руководства пользователя следуйте инструкциям на экране.

21 Внимательно прочтите следующую информацию на экране, выберите [Принимаю] или [Не принимаю] и щелкните [Далее].

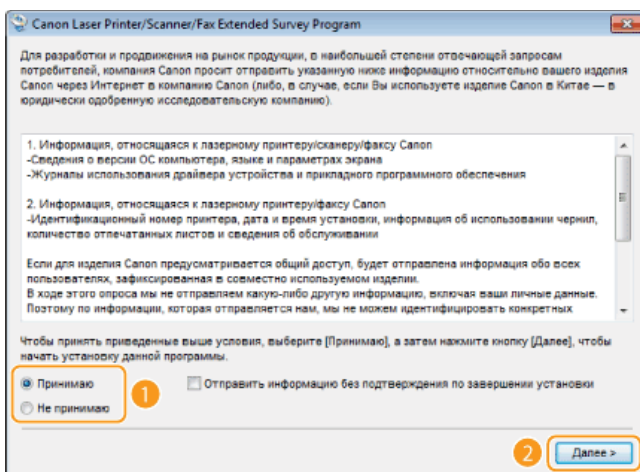

⇒ При выборе параметра [Принимаю] устанавливается Product Extended Survey Program.

- Product Extended Survey Program — это программа, которая отправляет информацию, связанную с установкой и эксплуатацией устройства, в компанию Canon каждый месяц в течение десяти лет. Она не отправляет какую-либо другую информацию, включая персональные данные. Программу Product Extended Survey Program можно удалить в любое время. ● **Удаление программы Extended Survey Program для продукта**

22 Щелкните [Далее].

Установите флажок [Перезагрузите компьютер сейчас (рекомендуется)] и после извлечения компакт-

или DVD-диска щелкните [Перезагрузка].

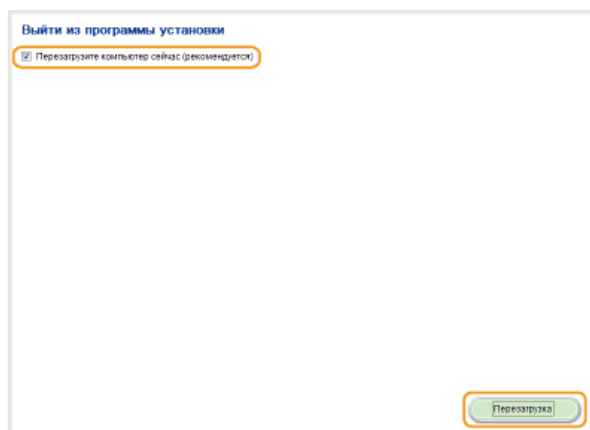

Проверка результатов установки

Проверить правильность установки драйверов MF, MF Toolbox, электронного руководства пользователя и других программ можно по наличию значков.

Драйвер принтера



Если драйвер принтера установлен правильно, в папке принтера появляется значок установленного принтера (▶ **Отображение папки принтера**).

Драйвер факса



Если драйвер факса установлен правильно, в папке принтера появляется значок установленного факса (▶ **Отображение папки принтера**).

Драйвер сканера (сетевое подключение)



Если драйвер сканера установлен правильно, в папке [Сканеры и камеры] или [Свойства сканеров и камер] появляется значок установленного сканера.

Драйвер сканера (USB-подключение)



Если драйвер сканера установлен правильно, в папке [Сканеры и камеры] или [Свойства сканеров и камер] появляется значок установленного сканера.

MF Toolbox



Если MF Toolbox установлен правильно, на рабочем столе появляется соответствующий значок.

Устройство сканирования сети



Если устройство сканирования сети установлено правильно, на панели задач появляется соответствующий значок.

Электронное руководство пользователя

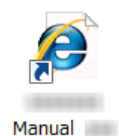

Если электронное руководство пользователя установлено правильно, на рабочем столе появляется соответствующий значок.

- Если электронное руководство пользователя установлено с помощью опции [Выборочная установка], соответствующий значок не появляется.

Toner Status



Если параметр «Toner Status» установлен правильно, на панели задач появляется соответствующий значок.

ПРИМЕЧАНИЕ

Если значок не отображается

Удалите драйверы (**Удаление драйверов МФ**) и повторите установку с начала.

Другое программное обеспечение

Можно установить Presto! PageManager с использованием опции [Выборочная установка]. Если программа Presto! PageManager установлена правильно, на рабочем столе появляется значок Presto! PageManager.

Установка после загрузки с веб-сайта Canon

Устанавливайте драйверы MF или MF Toolbox только после загрузки последней версии с веб-сайта Canon.

- 🔍 **Установка драйверов MF**
- 🔍 **Установка программы MF Toolbox**
- 🔍 **Проверка результатов установки**

ВАЖНО!

Если аппарат подключается к компьютеру через кабель USB, установите ПО перед подключением кабеля. USB-кабель не включен в комплект поставки аппарата. Подготовьте его заблаговременно.

ПРИМЕЧАНИЕ

Если была установлена более ранняя версия, то при установке новой версии появляется экран, похожий на следующий, и установка отменяется. Удалите старую версию перед установкой новой. 🔍 **Удаление**

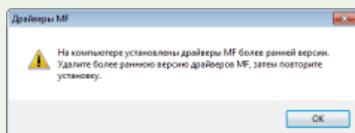

Установка драйверов MF

- 1 Выполните вход в систему компьютера с учетной записью администратора.**
- 2 Загрузите драйверы с веб-сайта Canon (🔍 <http://www.canon.com/>).**
 - Дополнительные сведения о способах загрузки драйверов см. на странице загрузки для вашего аппарата.
- 3 Распакуйте загруженный файл.**
- 4 При осуществлении проводного или беспроводного сетевого подключения подключите аппарат к компьютеру.**
 - Перед началом установки драйверов настройте сетевые параметры. Дополнительные сведения о способах настройки сетевых параметров см. в руководстве «Начало работы».
- 5 Если используется USB-соединение, выключите принтер.**
- 6 Откройте папку, в которой хранятся драйверы.**
 - папки **32-разрядная операционная система** [russian] ▶ [32bit] загруженного файла
 - папки **64-разрядная операционная система** [russian] ▶ [x64] загруженного файла

ПРИМЕЧАНИЕ

Если неизвестно, какую версию указать (32-разрядную или 64-разрядную) для Windows Vista/7/8/Server 2008/Server 2008 R2/Server 2012/Server 2012 R2, см. 🔍 **Проверка битовой архитектуры**.

- 7 Дважды щелкните «Setup.exe».**

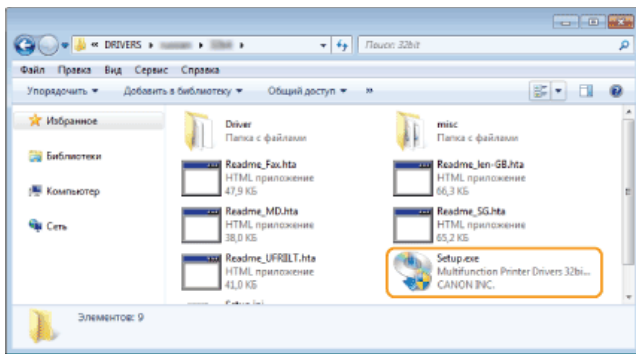

8 Щелкните [Далее].

9 Прочитайте лицензионное соглашение и нажмите [Да], чтобы принять его.

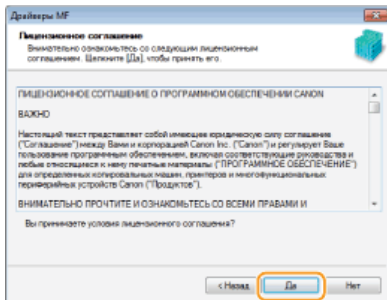

10 Выберите способ подключения к компьютеру.

Подключение через USB

Выберите [USB-соединение] и щелкните [Далее].

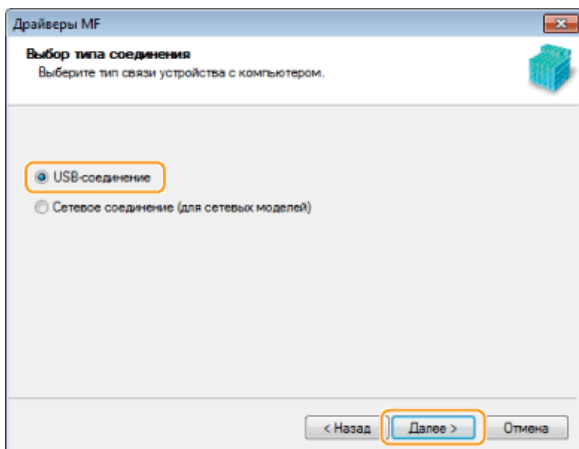

⇒ Начнется установка драйверов. Перейдите к шагу 17.

Проводное/беспроводное сетевое подключение

Выберите [Сетевое соединение] и щелкните [Далее].

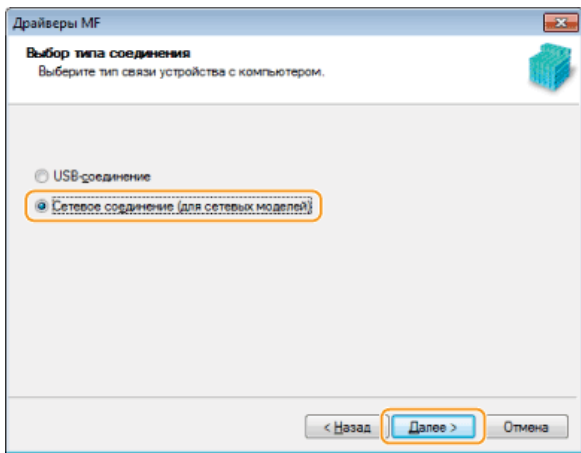

При отображении следующего экрана нажмите кнопку [Да].

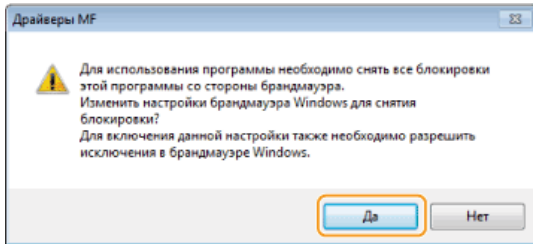

- В операционных системах Server 2003/Server 2008/Server 2008 R2/Server 2012/Server 2012 R2 этот экран не отображается. Переходите к следующей процедуре.

11 Выберите аппарат и щелкните [Далее].

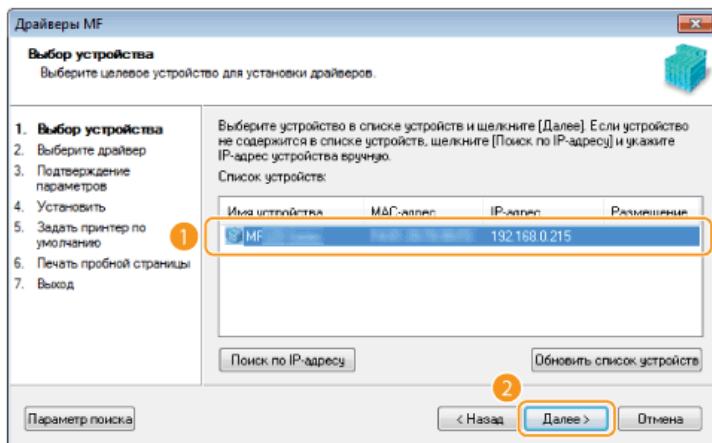

ПРИМЕЧАНИЕ

Если аппараты не отображаются в списке [Список устройств].

Проверьте подключение компьютера и аппарата, а также настройки IP-адреса (**Просмотр параметров сети (документ «Электронное руководство пользователя»)**) и щелкните [Обновить список устройств]. Если аппарат по-прежнему не отображается, щелкните [Поиск по IP-адресу] ►, введите назначенный аппарату IP-адрес и щелкните ► [OK].

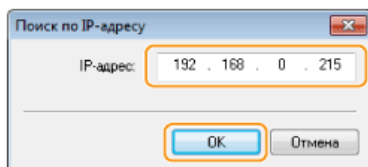

12 Выберите драйверы, которые нужно установить, и щелкните [Далее].

- Если не выбран [Принтер], перейдите к шагу 14.
- Если не выбран [Принтер] или [Факс], перейдите к шагу 15.

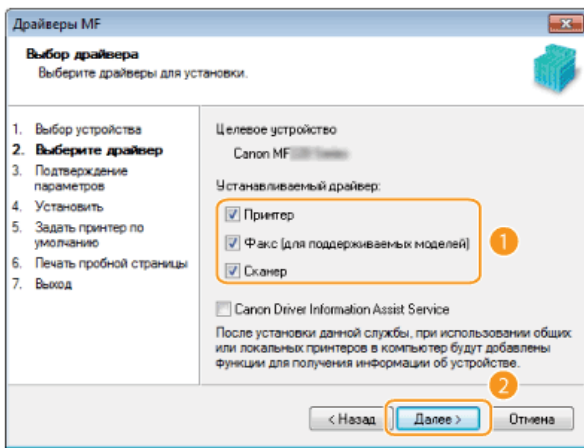

ПРИМЕЧАНИЕ

Для получения сведений об устройстве при использовании сервера печати Установите флажок [Canon Driver Information Assist Service].

13 Выберите драйверы принтера, которые нужно установить, и щелкните [Далее].

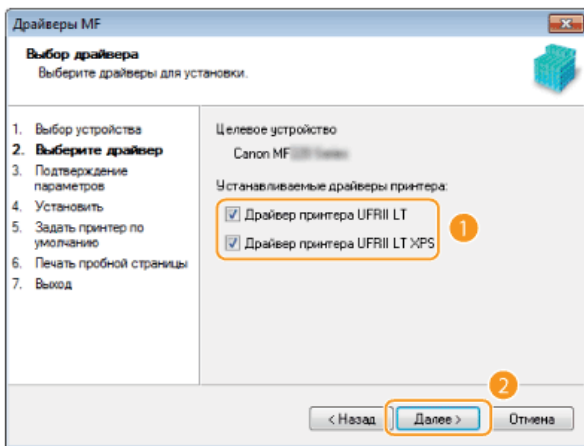

14 Укажите параметры для каждого драйвера.

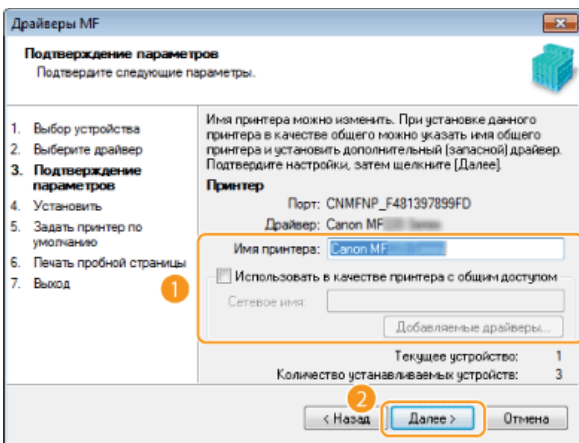

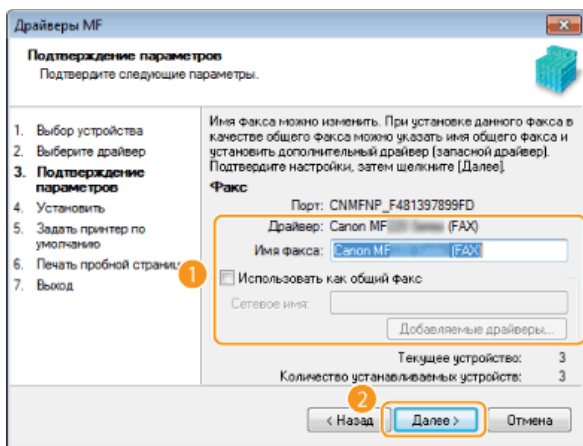

[Имя принтера]/[Имя факса]

Измените имя при необходимости.

[Использовать в качестве принтера с общим доступом]/[Использовать как общий факс]

Установите флажок, если необходим общий доступ к аппарату (используя компьютер, на котором была выполнена установка, в качестве сервера печати). **Настройка сервера печати (документ «Электронное руководство пользователя»)**

[Общее имя]

При необходимости измените общее имя.

[Драйверы для добавления]

Если установлен флажок [Использовать в качестве принтера с общим доступом]/[Использовать как общий факс], то при необходимости установите дополнительные драйверы.

Для установки дополнительных драйверов выберите операционную систему и щелкните [OK].

15 Проверьте отображаемую информацию и нажмите [Запуск].

► Начнется установка драйверов.

16 Настройте обычно используемый аппарат и сделайте пробную распечатку.

- Для настройки аппарата в качестве обычно используемого выберите драйвер и щелкните [Далее].
- Для пробной распечатки выберите драйвер и щелкните [Далее].

17 Щелкните [Перезагрузка].

Установка программы MF Toolbox

1 Войдите в систему компьютера с правами администратора.

2 Загрузите MF Toolbox с веб-сайта Canon (<http://www.canon.com/>).

- Дополнительные сведения о способах загрузки MF Toolbox см. на странице загрузки для вашего аппарата.

3 Разархивируйте загруженный файл.

4 Откройте папку, в которой хранится MF Toolbox.

5 Дважды щелкните «Setup.exe».

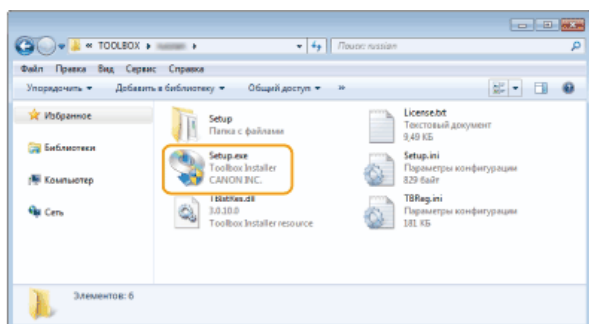

6 Щелкните [Далее].

7 Прочитайте лицензионное соглашение и нажмите [Да], чтобы принять его.

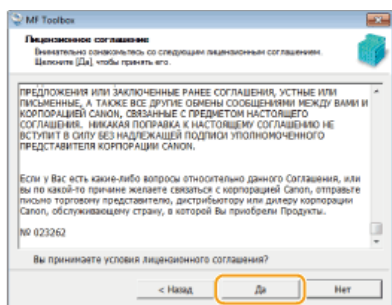

8 Укажите папку для установки и щелкните [Далее].

9 Укажите папку для добавления значка и щелкните [Далее].

10 Нажмите кнопку [Запуск].

11 Нажмите [Выход].

Проверка результатов установки

Проверить правильность установки драйверов MF можно по наличию значков.

Драйвер принтера



Если драйвер принтера установлен правильно, в папке принтера появляется значок установленного принтера (▶ **Отображение папки принтера**).

Драйвер факса



Если драйвер факса установлен правильно, в папке принтера появляется значок установленного факса (▶ **Отображение папки принтера**).

Драйвер сканера (сетевое подключение)



Если драйвер сканера установлен правильно, в папке [Сканеры и камеры] или [Свойства сканеров и камер] появляется значок установленного сканера.

Драйвер сканера (USB-подключение)



Если драйвер сканера установлен правильно, в папке [Сканеры и камеры] или [Свойства сканеров и камер] появляется значок установленного сканера.

MF Toolbox



Если MF Toolbox установлен правильно, на рабочем столе появляется соответствующий значок.

Устройство сканирования сети



Если устройство сканирования сети установлено правильно, на панели задач появляется соответствующий значок.

ПРИМЕЧАНИЕ

Если значок не отображается

Удалите драйверы ( **Удаление драйверов MF**) и повторите установку с начала.

Установка с поддержкой протокола WSD

При использовании операционных систем Windows Vista/7/8/Server 2008/Server 2008 R2/Server 2012/Server 2012 R2 для печати можно использовать протокол WSD (Web Services on Devices (Веб-службы для устройств)). При необходимости использовать WSD, вначале установите драйвер принтера, а затем добавьте сетевой принтер.

- ▶ **Установка драйверов MF**
- ▶ **Добавление сетевого принтера**

Установка драйверов MF

- 1 Войдите в систему компьютера с правами администратора.**
- 2 Откройте папку принтеров. ▶ Отображение папки принтера**
- 3 Нажмите [Установка принтера].**

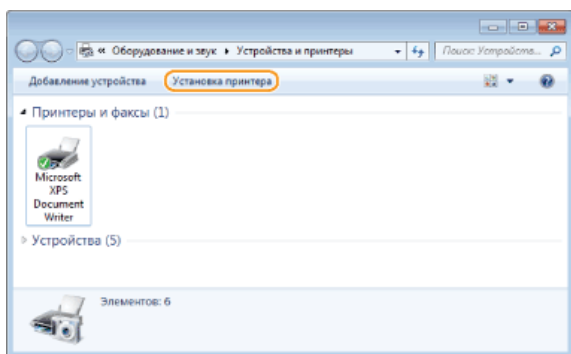

- 4 Нажмите [Добавить локальный принтер].**

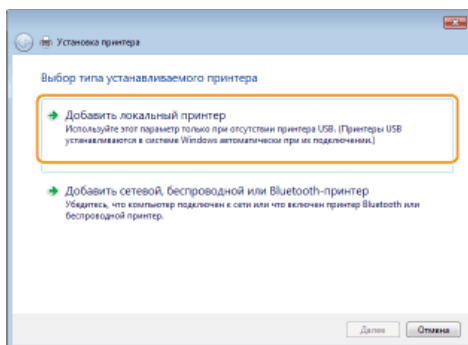

- 5 Убедитесь в том, что в поле [Использовать существующий порт] выбран вариант [LPT1], и нажмите [Далее].**

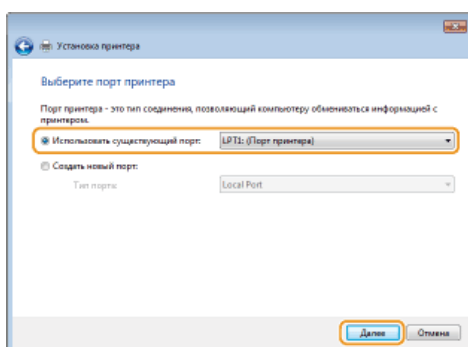

6 Нажмите [Установить с диска].

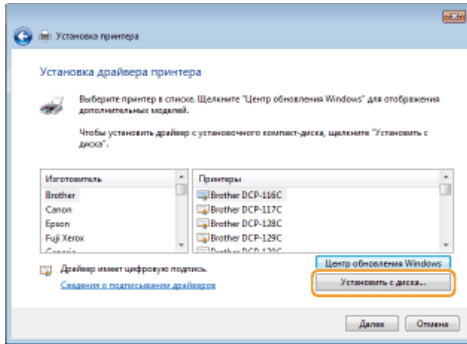

7 Нажмите [Обзор].

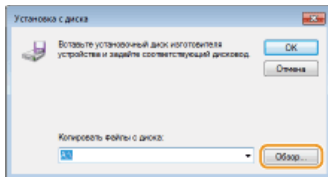

8 Укажите папку, в которой хранятся драйверы, выберите файл Inf и щелкните [Открыть].

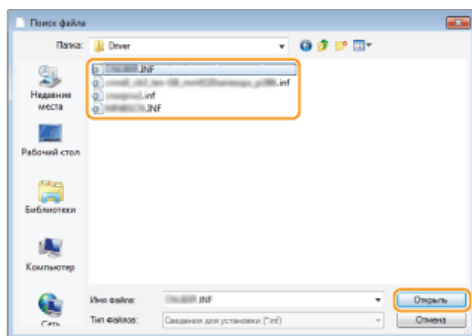

- Укажите папку, в которой хранится драйвер принтера, следующим образом.

папки **32-разрядная операционная система**

Укажите [russian] ► [32bit] ► [Драйвер] компакт-диска/DVD-диска или загруженного файла.

папки **64-разрядная операционная система**

Укажите [russian] ► [x64] ► [Драйвер] компакт-диска/DVD-диска или загруженного файла.

ПРИМЕЧАНИЕ

Если неизвестно, какая система установлена (32-разрядная или 64-разрядная), см. раздел **Проверка битовой архитектуры**.

9 Щелкните [ОК].

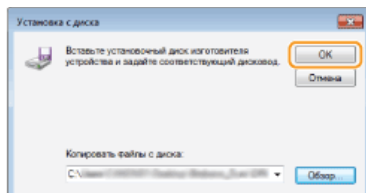

10 Выберите свой принтер и щелкните [Далее].

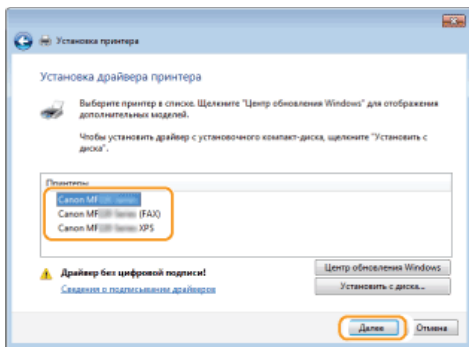

11 При необходимости измените имя принтера и нажмите [Далее].

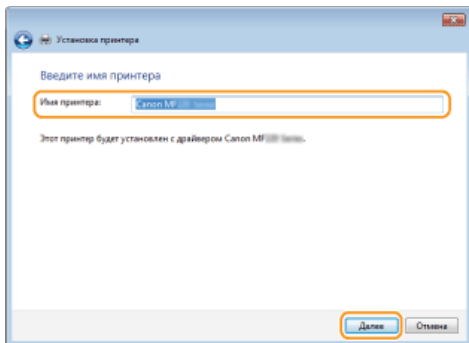

➡ Установка началась.

12 Выберите [Нет общего доступа к этому принтеру] и нажмите [Далее].

- Чтобы открыть общий доступ к принтеру, задайте параметры общего доступа для принтера, добавленного с помощью параметра **Добавление сетевого принтера**. (Настройка сервера печати (документ «Электронное руководство пользователя»))

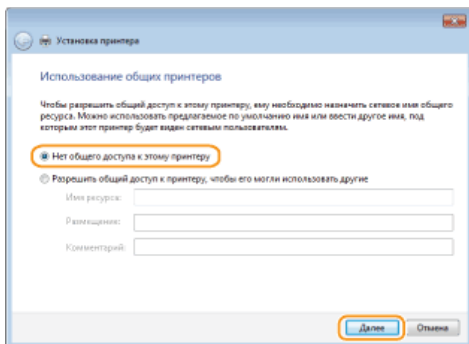

13 Нажмите [Готово].

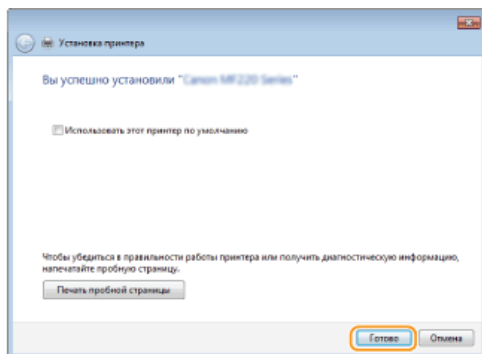

➡ В папке принтера отображается значок установленного принтера.

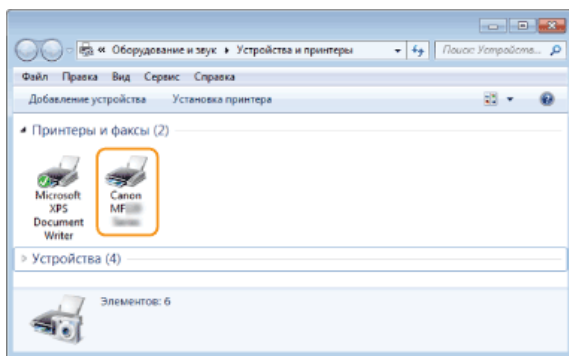

Добавление сетевого принтера

1 Откройте сетевую папку.

Windows Vista / Server 2008

[Пуск] ► выберите [Сеть].

Windows 7 / Server 2008 R2

[Пуск] ► [Компьютер] ► выберите [Сеть].

Windows 8 / Server 2012

Щелкните правой кнопкой мыши в нижнем левом углу экрана ► [Проводник] ► выберите [Сеть].

Windows 8.1/Server 2012 R2

Щелкните правой кнопкой мыши [Пуск] ► [Проводник] ► выберите [Сеть].

2 Правой кнопкой мыши щелкните значок вновь добавленного принтера и нажмите [Установить].

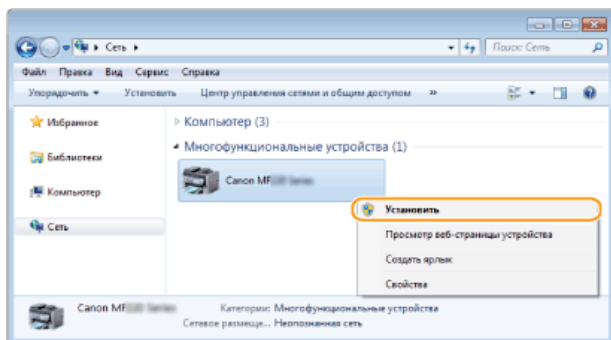

⇒ Установка для использования протокола WSD завершена, когда значок принтера добавляется в папку принтеров.

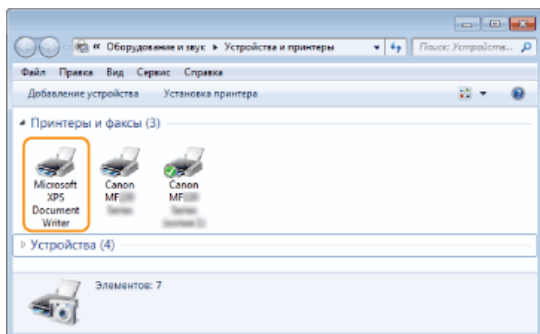

ПРИМЕЧАНИЕ

Удаление ненужных значков принтера

После завершения установки сетевого принтера значок, добавленный в шаге 13 раздела **Установка драйверов MF**, больше не нужен. Чтобы удалить значок, щелкните правой кнопкой мыши и выберите [Удалить устройство] или [Удалить] ►

щелкните [Да].

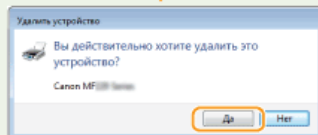
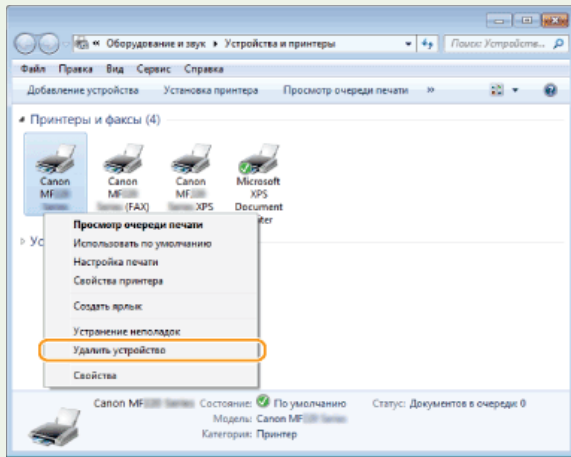

Удаление

Если больше нет необходимости в драйверах MF, MF Toolbox или Product Extended Survey Program, их можно удалить с компьютера.

- ▶ Удаление драйверов MF
- ▶ Удаление программы MF Toolbox
- ▶ Удаление программы Extended Survey Program для продукта
- ▶ Удаление параметра «Toner Status»

Удаление драйверов MF

- 1 Выполните вход в систему компьютера с учетной записью администратора.
- 2 Отображается меню [Программы и компоненты] или [Установка и удаление программ]. ▶ Отображение окна [Программы и компоненты] или [Установка и удаление программ]
- 3 Выберите драйверы MF для удаления и щелкните [Удалить/Изменить] или [Изменить/Удалить].

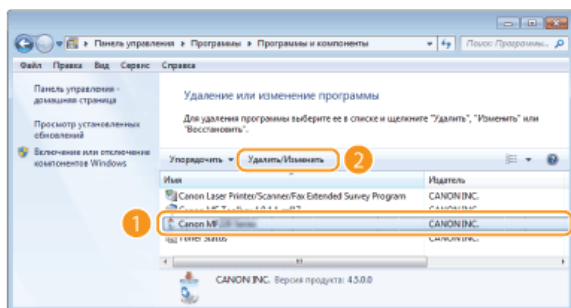

▶ Начинается удаление.

ПРИМЕЧАНИЕ

Если невозможно найти драйверы, которые нужно удалить ▼

Запустите программу удаления с компакт- или DVD-диска User Software and Manuals («Пользовательское программное обеспечение и руководства») или из загруженного файла драйверов MF.

- 1 Вставьте компакт- или DVD-диск User Software and Manuals («Пользовательское программное обеспечение и руководства») в дисковод компьютера.
 - ▶ Чтобы запустить программу удаления из загруженного файла драйверов MF, выполните следующие действия.
- 2 Откройте папку, в которой хранится программа удаления.

папки **32-разрядная операционная система**
[russian] ▶ [32bit] ▶ [misc] компакт-диска/DVD-диска или загруженного файла

папки **64-разрядная операционная система**
[russian] ▶ [x64] ▶ [misc] компакт-диска/DVD-диска или загруженного файла

ПРИМЕЧАНИЕ

Если неизвестно, какую версию указать (32-разрядную или 64-разрядную) для Windows Vista/7/8/8.1/Server 2008/Server 2008 R2/Server 2012/Server 2012 R2, см. ▶ Проверка битовой архитектуры.

- 3 Дважды щелкните «DelDrv.exe».

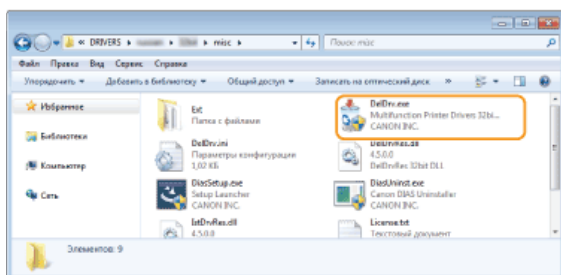

4 Щелкните [Удалить].

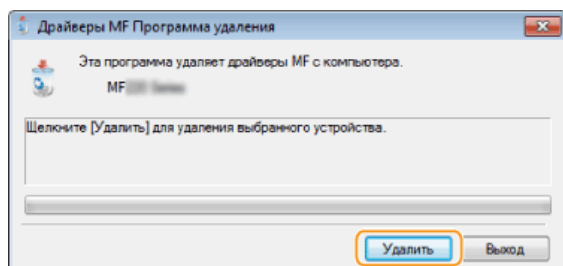

5 Щелкните [Да].

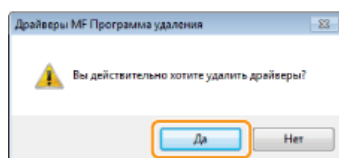

⇒ Начинается удаление.

6 Нажмите [Выход].

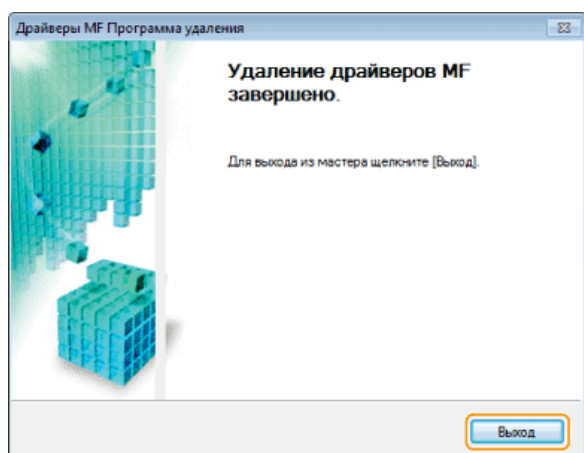

Удаление программы MF Toolbox

- 1 Выполните вход в систему компьютера с учетной записью администратора.
- 2 Отображается меню [Программы и компоненты] или [Установка и удаление программ].  Отображение окна [Программы и компоненты] или [Установка и удаление программ]

3 Выберите MF Toolbox и щелкните [Удалить].

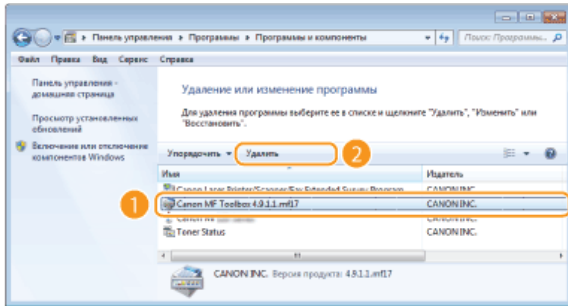

⇒ Начинается удаление.

4 Щелкните [Удалить].

5 Щелкните [Перезагрузка].

Удаление программы Extended Survey Program для продукта

1 Войдите в систему компьютера с правами администратора.

2 Откройте окно [Программы и компоненты] или [Установка и удаление программ]. ▶ Отображение окна [Программы и компоненты] или [Установка и удаление программ]

3 Выберите [Canon Laser Printer/Scanner/Fax Extended Survey Program] и нажмите [Удалить].

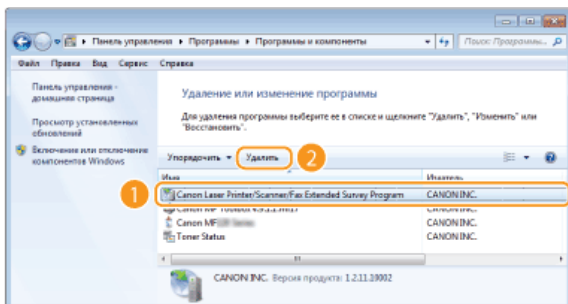

⇒ Запускается программа удаления.

4 Щелкните [ОК].

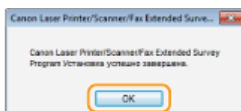

Удаление параметра «Toner Status»

1 Выполните вход в систему компьютера с учетной записью администратора.

2 Отображается меню [Программы и компоненты] или [Установка и удаление программ]. ▶ Отображение окна [Программы и компоненты] или [Установка и удаление программ]

3 Выберите параметр [Toner Status] и щелкните [Удалить].

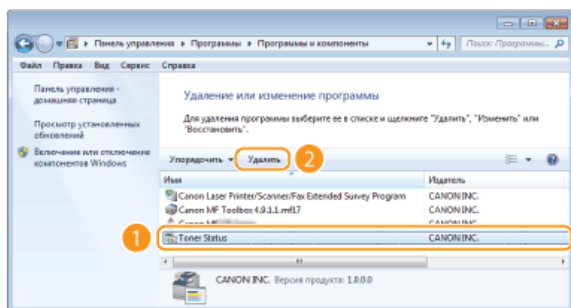

⇒ Начинается удаление.

4 Нажмите [Удалить].

5 Щелкните [ОК].

Устранение неполадок

Если при установке или удалении драйверов MF и MF Toolbox возникают какие-либо проблемы, то перед обращением в Canon просмотрите следующие разделы.

- ▶ Проблемы установки
- ▶ Проблемы удаления
- ▶ Проблемы после обновления операционной системы

Проблемы установки

Не удается установить программное обеспечение

- В среде IPv6 экран установки программ и руководств может не появляться и установка драйверов MF невозможна. Установите драйверы с использованием порта WSD.
 - ▶ **Установка драйверов MF**
- Если во время установки произошла ошибка, удалите программное обеспечение, перезагрузите компьютер и выполните установку еще раз.
 - ▶ **Удаление драйверов MF**
 - ▶ **Установка драйверов MF**
- Закройте все работающие программы и установите программное обеспечение еще раз.

Приложения, установленные с компакт- или DVD-диска User Software and Manuals («Пользовательское программное обеспечение и руководства»), который входит в комплект поставки аппарата, неправильно зарегистрированы в MF Toolbox.

- Программы автоматически регистрируются в программе MF Toolbox после установки. Однако они могут не регистрироваться, если установка выполняется, когда открыта программа MF Toolbox. Чтобы открыть эти программы с панели элементов, необходимо вручную зарегистрировать их на этой панели.

Настройки параметров сканирования в MF Toolbox (документ «Электронное руководство пользователя»)

Проблемы удаления

Удаление драйверов MF выполняется слишком долго (Windows XP)

- Закройте все работающие программы (включая антивирусные программы) перед удалением программного обеспечения.

Папка [Canon] остается в меню Пуск после удаления программного обеспечения

- Перед удалением драйверов MF удалите программу MF Toolbox. Если сначала удаляются драйверы MF, папка [Canon] может оставаться после удаления средства MF Toolbox. В этом случае выполните описанные ниже действия для удаления папки.
 - Windows XP
 - Щелкните правой кнопкой мыши [Пуск] ▶ выберите [Проводник] ▶ [Все пользователи] ▶ меню [Пуск] ▶ [Программы] ▶ удалите папку [Canon].
 - Windows Vista
 - Щелкните правой кнопкой мыши [Пуск] ▶ выберите [Проводник Все пользователи] ▶ [Программы] в меню [Пуск] ▶ удалите папку [Canon].
 - Windows 7
 - [Пуск] ▶ выберите [Все программы] ▶ удалите папку [Canon].

Проблемы после обновления операционной системы

Не удается использовать программное обеспечение после обновления операционной системы.

- После удаления программного обеспечения повторно выполните его установку.
 - ▶ **Удаление**
 - ▶ **Установка**

Приложение

В этом приложении содержится информация о способах использования Руководства по установке, об отказе от обязательств и информация об авторских правах.

Использование руководства по установке

Руководство по установке можно просматривать на компьютере. В этом руководстве представлены сведения по установке драйверов. Страницы документа можно легко находить, используя поиск нужных действий или указывая ключевые слова.

Поиск интересующей темы

Требуемую страницу можно найти следующими тремя методами.

Поиск содержимого

Нужную страницу можно найти, выбрав тему на вкладке [Содержание] в левой части экрана или щелкнув один из значков глав рядом с темами.

- ▶ **Начальная страница**
- ▶ **Тематическая страница**

Поиск по ключевому слову

Можно осуществлять поиск по ключевому слову, например, «USB» или «среда». Отобразятся страницы, содержащие ключевое слово. Можно также вводить фразы, например, «установка драйверов MF». В результатах поиска отобразятся разделы, содержащие все слова во фразе (поиск с условием «И»).

- ▶ **Вкладка поиска**

Поиск по карте сайта

Нажмите [Карта сайта] в верхней части экрана, чтобы отобразить список всех тем руководства по установке. Здесь можно найти интересующую тему.

- ▶ **Карта сайта**

ПРИМЕЧАНИЕ

Требования к системе

Для использования Руководства по установке требуются следующие веб-браузеры. Содержимое Руководства по установке может отображаться неправильно при просмотре в браузере, которого нет в списке.

Internet Explorer 8.0/9.0/10.0/11.0, Firefox 24 ESR/F 26

Структура окна руководства по установке

Руководство по установке разделено на окна с различным содержанием.

Начальная страница

Эта страница отображается при запуске руководства по установке.

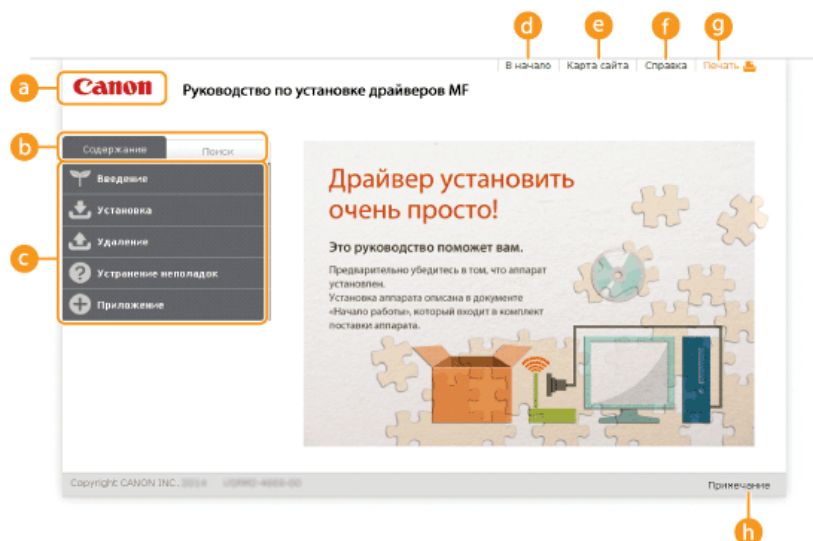

a Логотип Canon

Щелкните, чтобы вернуться к начальной странице с любой другой страницы.

b Вкладка [Содержание]/[Поиск]

Щелкните для переключения между вкладками [Содержание] и [Поиск].

c Содержание

Отображаются заголовки глав (1). Наведите указатель мыши на один из заголовков, чтобы отобразить справа темы главы. Щелкните по теме, чтобы открыть соответствующую страницу.

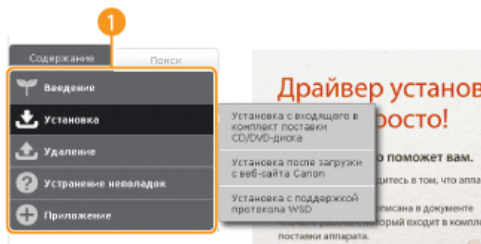

d [В начало]

Щелкните, чтобы вернуться к начальной странице с любой другой страницы.

e [Карта сайта]

Щелкните, чтобы просмотреть все заголовки тем руководства по установке.

f [Справка]

Щелкните, чтобы узнать больше о просмотре руководства по установке, поиске и прочих операциях.

g [Печать]

Нажмите, чтобы напечатать отображаемую страницу темы.

h [Примечание]

Щелкните для просмотра важных сведений, с которыми необходимо ознакомиться перед использованием принтера.

Тематическая страница

Тематические страницы содержат сведения о способах установке драйверов.

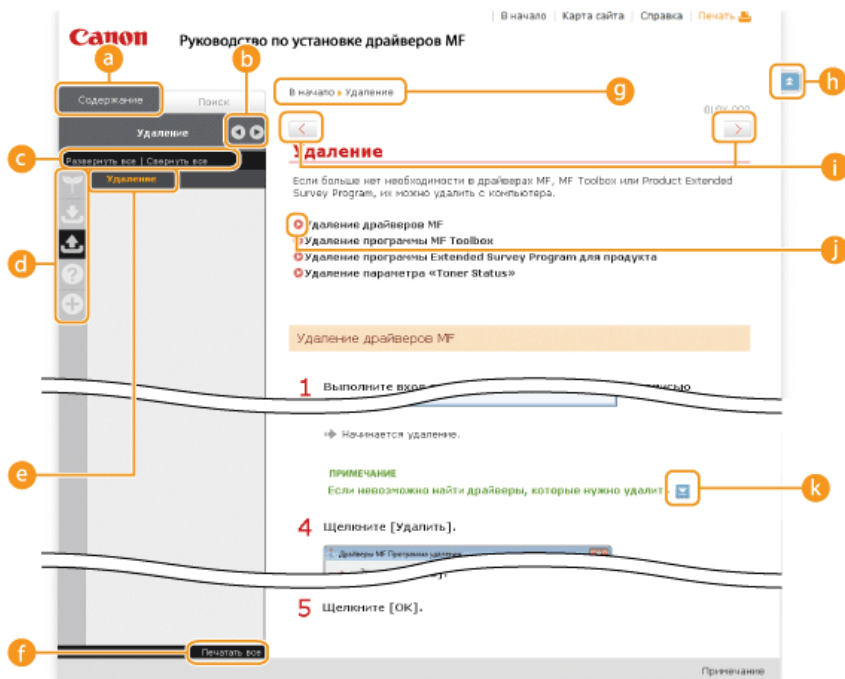

a [Содержание]

На этой вкладке отображаются значки глав и заголовки тем.



Вкладку [Содержание] можно сделать шире или уже.

c [Развернуть все]/[Свернуть все]

Щелкните [Развернуть все], чтобы открыть все подразделы тем. Щелкните [Свернуть все], чтобы закрыть все подразделы тем.

d Значки глав

Щелкните по значку главы, чтобы перейти в начало соответствующей главы.

e Разделы

Отображает темы выбранной главы. Если рядом с темой расположен значок «+», щелчок по нему открывает подразделы темы. Нажмите «-», чтобы закрыть раскрытую тему.

f [Печатать все]

Все страницы выбранной главы открываются в отдельных окнах. При необходимости их можно распечатать.

g Навигация

Показывается, какая тема главы просматривается в данный момент.



Щелкните, чтобы вернуться к началу страницы.



Щелкните, чтобы отобразить предыдущий или следующий раздел.



Щелкните, чтобы перейти к соответствующей странице. Чтобы вернуться к предыдущей странице, нажмите кнопку [Назад] в веб-браузере.



Щелкните, чтобы отобразить скрытую подробную информацию. Щелкните еще раз, чтобы закрыть подробную информацию.

Вкладка поиска

Эта вкладка содержит текстовое поле для поиска нужных страниц.



a [Введите ключевое слово(a)]

Введите одно или несколько ключевых слов и щелкните **Q**, чтобы отобразить результаты поиска в списке результатов. Можно ввести фразу, чтобы найти страницы, которые содержат все слова из фразы. Чтобы найти точную фразу, заключите ее в двойные кавычки.

b [Параметры поиска]

Щелкните, чтобы указать условия поиска, такие как область поиска и учет регистра.

c Инструмент выбора области поиска

Может использоваться, чтобы выбрать отдельные главы для поиска. Позволяет повысить эффективность поиска, если можно предположить, какие главы содержат требуемую тему.

d Инструмент выбора параметров поиска

Установите флажок, чтобы учитывать регистр при поиске.

e [Поиск с этими условиями]

c и **d** укажите условия. После указания условий нажмите эту кнопку, чтобы выполнить поиск и отобразить результаты в списке [Результат].

f Список результатов

Отображает страницы содержащие ключевые слова. Найдите нужную страницу в результатах и щелкните по заголовку темы на ней. Если все результаты не помещаются на одной странице, щелкните **◀ / ▶** или номер страницы, чтобы отобразить результаты на соответствующей странице.

Карта сайта

На этой странице отображаются заголовки всех тем в руководстве по установке.

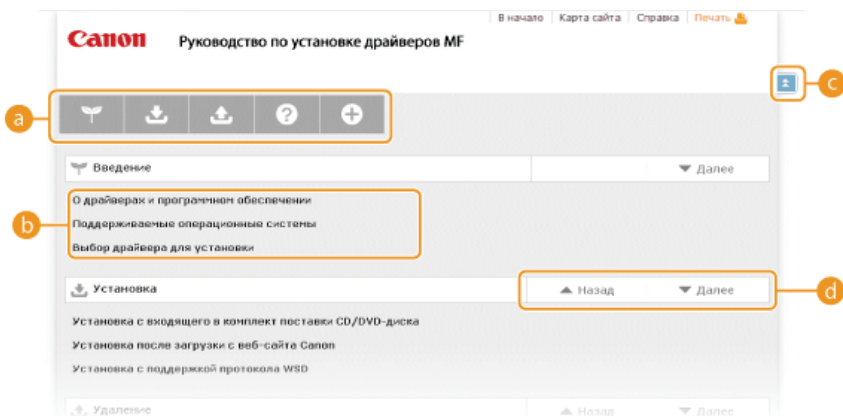

a Значки глав

Нажмите, чтобы перейти к оглавлению выбранной главы.

b Заголовки тем

Отображает заголовки и темы. Нажмите заголовок, чтобы перейти к соответствующей странице.

c

Щелкните, чтобы вернуться к началу страницы.

d

Щелкните, чтобы перейти к предыдущей или следующей главе.

Просмотр руководства по установке

Метки

Информация об ограничениях и предупреждениях при работе с принтером, советы и прочие сведения указаны следующими метками.

ВАЖНО! Содержит требования по эксплуатации и ограничения. Внимательно ознакомьтесь с этими положениями в целях надлежащей эксплуатации принтера и во избежание повреждения принтера или имущества.

ПРИМЕЧАНИЕ Содержит разъяснение операции или дополнительные сведения о ней.

Кнопки

Для кнопок на дисплее компьютера используются следующие обозначения:

Пример из руководства по установке: [Далее]

Окна на экране компьютера

В зависимости от операционной системы внешний вид экранов, используемых в этом руководстве, может слегка отличаться от фактического. Отображение драйверов MF и ПО также может отличаться в зависимости от версии.

Прочее

Данный раздел дает описание основным операциям ОС Windows, а также содержит правовую информацию, информацию о защите авторских прав и другого рода сведения.

Основные операции в среде Windows

- ▶ **Отображение папки принтера**
- ▶ **Включение функции [Сетевое обнаружение]**
- ▶ **Отображение экрана [Установка с компакт-диска или DVD]**
- ▶ **Проверка битовой архитектуры**
- ▶ **Отображение окна [Программы и компоненты] или [Установка и удаление программ]**
- ▶ **Отображение окна [Диспетчер устройств]**

■ Отображение папки принтера

Windows XP Professional/Server 2003

В меню [Пуск] ▶ выберите [Принтеры и факсы].

Windows XP Home Edition

В меню [Пуск] ▶ выберите [Панель управления] ▶ [Принтеры и другое оборудование] ▶ [Принтеры и факсы].

Windows Vista

В меню [Пуск] ▶ выберите [Панель управления] ▶ [Принтер].

Windows 7/Server 2008 R2

В меню [Пуск] ▶ выберите [Устройства и принтеры].

Windows 8/Server 2012

Щелкните правой кнопкой мыши в нижнем левом углу экрана ▶ и выберите [Панель управления] ▶ [Просмотр устройств и принтеров].

Windows 8.1/Server 2012 R2

Нажмите правой кнопкой мыши [Пуск] ▶ выберите [Панель управления] ▶ [Просмотр устройств и принтеров].

Windows Server 2008

В меню [Пуск] ▶ выберите [Панель управления] ▶ а затем дважды щелкните [Принтеры].

■ Включение функции [Сетевое обнаружение]

При использовании операционных систем Windows Vista/7/8/8.1/Server 2008/Server 2008 R2/Server 2012/Server 2012 R2 включите [Сетевое обнаружение] для просмотра компьютеров в сети.

Windows Vista

[Пуск] ▶ выберите [Панель управления] ▶ [Просмотр состояния сети и задач] ▶ для [Сетевое обнаружение] выберите [Включить сетевое обнаружение].

Windows 7/Server 2008 R2

[Пуск] ▶ выберите [Панель управления] ▶ [Просмотр состояния сети и задач] ▶ [Изменить дополнительные параметры общего доступа] ▶ для [Сетевое обнаружение] выберите [Включить сетевое обнаружение].

Windows 8/Server 2012

Нажмите правой кнопкой мыши в левом нижнем углу экрана ▶ выберите [Панель управления] ▶ [Просмотр состояния сети и задач] ▶ [Изменить дополнительные параметры общего доступа] ▶ в разделе [Сетевое обнаружение] выберите [Включить функцию сетевого обнаружения].

Windows 8.1/Server 2012 R2

Нажмите правой кнопкой мыши [Пуск] ▶ выберите [Панель управления] ▶ [Просмотр состояния сети и задач] ▶ [Изменить дополнительные параметры общего доступа], в разделе [Сетевое обнаружение] выберите [Включить функцию сетевого обнаружения].

Windows Server 2008

[Пуск] ▶ выберите [Панель управления] ▶ дважды щелкните [Центр управления сетями и общим доступом] ▶ для [Сетевое обнаружение] выберите [Включить сетевое обнаружение].

■ Отображение экрана [Установка с компакт-диска или DVD]

Если после установки CD/DVD-диска в привод не отображается экран [Установка с компакт-диска или DVD], выполните следующую процедуру. В следующем примере имя устройства чтения CD/DVD-дисков обозначается как «D:». Имена устройств чтения CD/DVD-дисков могут быть разными в зависимости от используемого компьютера.

Windows XP/Server 2003

[Пуск] ► выберите [Выполнить] ► введите «D:\MInst.exe» ► нажмите [OK].

Windows Vista/7/Server 2008/Server 2008 R2

[Пуск] ► введите «D:\MInst.exe» в поле [Поиск программ и файлов] или [Начать поиск] ► нажмите клавишу [ENTER] на клавиатуре.

Windows 8/Server 2012

Нажмите правой кнопкой мыши в левом нижнем углу экрана ► выберите [Выполнить] ► введите «D:\MInst.exe» ► щелкните [OK].

Windows 8.1/Server 2012 R2

Нажмите правой кнопкой мыши [Пуск] ► выберите [Выполнить] ► введите «D:\MInst.exe» ► щелкните [OK].

■ Проверка битовой архитектуры

Если есть сомнения относительно установленной на компьютере версии Windows (32- или 64- разрядная), выполните следующую процедуру.

1 Откройте [Панель управления].

Windows Vista/7/Server 2008/Server 2008 R2

[Пуск] ► выберите [Панель управления].

Windows 8/Server 2012

Щелкните правой кнопкой мыши в нижнем левом углу экрана ► и выберите [Панель управления].

Windows 8.1/Server 2012 R2

Нажмите правой кнопкой мыши [Пуск] ► выберите [Панель управления].

2 Откройте раздел [Система].

Windows Vista/7/8/8.1/Server 2008/Server 2008 R2/Server 2012/Server 2012 R2

Щелкните [Система и безопасность] или [Система и ее обслуживание] ► [Система].

Windows Server 2008

Дважды щелкните [Система].

3 Проверьте битовую архитектуру.

32-разрядные операционные системы

Отображается [32-разрядная операционная система].

64-разрядные операционные системы

Отображается [64-разрядная операционная система].

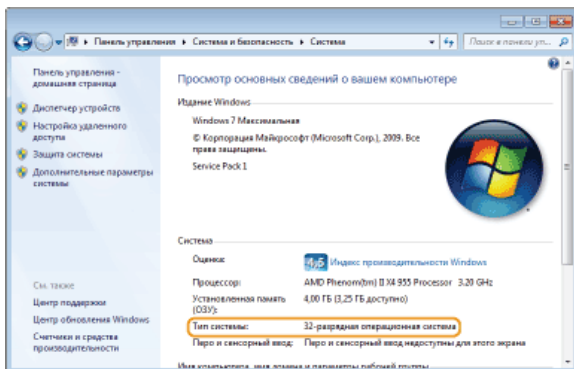

■ Отображение окна [Программы и компоненты] или [Установка и удаление программ]

Windows XP/Server 2003

[Пуск] ► [Панель управления] ► выберите [Установка и удаление программ].

Windows Vista / 7 / Server 2008 R2

[Пуск] ► [Панель управления] ► выберите [Удаление программы].

Windows 8/Server 2012

Щелкните правой кнопкой мыши в нижнем левом углу экрана ► [Панель управления] ► выберите [Удаление программы].

Windows 8.1/Server 2012 R2

Нажмите правой кнопкой мыши [Пуск] ► [Панель управления] ► выберите [Удаление программы].

Windows Server 2008

[Пуск] ► выберите [Панель управления] ► дважды щелкните [Программы и компоненты].

■ Отображение окна [Диспетчер устройств]

Windows XP

[Пуск] ► [Панель управления] ► [Производительность и обслуживание] ► [Система] ► [Оборудование] ► выберите [Диспетчер устройств].

Windows Vista/7/Server 2008 R2

[Пуск] ► [Панель управления] ► [Оборудование и звук] или [Оборудование] ► выберите [Диспетчер устройств].

Windows 8/Server 2012

Щелкните правой кнопкой мыши в нижнем левом углу экрана ► [Панель управления] ► [Оборудование и звук] ► выберите [Диспетчер устройств].

Windows 8.1/Server 2012 R2

Нажмите правой кнопкой мыши [Пуск] ► [Панель управления] ► [Оборудование и звук] ► выберите [Диспетчер устройств].

Windows Server 2003

[Пуск] ► [Панель управления] ► [Система] ► [Оборудование] ► выберите [Диспетчер устройств].

Windows Server 2008

[Пуск] ► выберите [Панель управления] ► дважды щелкните [Диспетчер устройств].

Примечание

■ Отказ от обязательств

- Информация в настоящем документе может быть изменена без уведомления.
- КОРПОРАЦИЯ CANON INC. НЕ ДАЕТ НИКАКИХ ГАРАНТИЙ, ВЫРАЖЕННЫХ ИЛИ ПОДРАЗУМЕВАЕМЫХ, В ОТНОШЕНИИ ДАННОГО ПРОДУКТА ЗА ИСКЛЮЧЕНИЕМ ИЗЛОЖЕННЫХ В НАСТОЯЩЕМ ДОКУМЕНТЕ, ВКЛЮЧАЯ, БЕЗ ИСКЛЮЧЕНИЯ, ГАРАНТИИ РЫНОЧНОЙ И КОММЕРЧЕСКОЙ ПРИГОДНОСТИ, СООТВЕТСТВИЯ ОПРЕДЕЛЕННЫМ ЦЕЛЯМ ИСПОЛЬЗОВАНИЯ ИЛИ В СЛУЧАЕ НАРУШЕНИЯ УСЛОВИЙ КАКИХ-ЛИБО ЛИЦЕНЗИЙ. КОМПАНИЯ CANON INC. НЕ ПРИНИМАЕТ НА СЕБЯ ОТВЕТСТВЕННОСТЬ ЗА ЛЮБОЙ ПРЯМОЙ, СЛУЧАЙНЫЙ ИЛИ КОСВЕННЫЙ УЩЕРБ ЛЮБОГО ХАРАКТЕРА, А ТАКЖЕ ЗА ПОТЕРИ И ЗАТРАТЫ, ВЫЗВАННЫЕ ИСПОЛЬЗОВАНИЕМ ДАННЫХ СВЕДЕНИЙ.

■ Copyright

Copyright CANON INC. 2014

Никакая часть данной публикации не может воспроизводиться, передаваться, транслироваться и храниться в поисковой системе, а также не может переводиться на естественные или компьютерный языки в любом виде или любыми средствами: электронными, механическими, магнитными, оптическими, химическими, вручную или какими-либо иными, без предварительного письменного разрешения корпорации Canon.

■ Торговые марки

- Microsoft, Windows, Windows Vista, Windows Server и Internet Explorer являются товарными знаками или зарегистрированными товарными знаками корпорации Microsoft Corporation в США и/или других странах.
- Все прочие наименования компаний и изделий являются зарегистрированными торговыми марками, торговыми марками или служебными марками соответствующих компаний.