

Руководство пользователя

SCX-340x/340xW Series
SCX-340xF/340xFW Series
SCX-340xFH/340xHW Series

КРАТКОЕ

В данном руководстве представлена информация по установке, основным функциям и устранению неисправностей в системе Windows.

РАСШИРЕННОЕ

Данное руководство содержит информацию об установке, расширенной конфигурации, эксплуатации, а также поиске и устранении неисправностей в различных операционных системах.

Некоторые функции могут различаться в зависимости от модели и региона.



1. Введение

Ключевые преимущества	5
Функции различных моделей	7
Полезная информация	14
О руководстве пользователя	15
Информация о безопасности	16
Обзор устройства	23
Обзор панели управления	27
Включение устройства	33
Установка драйвера локально	34
Замена драйвера	35



2. Обзор меню и базовая настройка

Обзор меню	37
Основные параметры устройства	42
Материалы и лотки	44
Основные операции печати	56
Основные операции копирования	62
Базовые возможности сканирования	67

Основные отправки факсимильных сообщений

68



3. Обслуживание

Заказ расходных материалов и дополнительных компонентов	74
Доступные материалы	75
Доступные сменные компоненты	76
Хранение картриджей	77
Перераспределение тонера	79
Замена картриджа	81
Контроль срока службы расходных материалов	83
Настройка предупреждения о низком содержании тонера	84
Чистка устройства	85
Советы по перемещению и хранению устройства	89



4. Устранение неисправностей

Рекомендации по предотвращению замятия бумаги	91
---	----

Устранение замятия документа	92
Удаление замятой бумаги	96
Описание индикаторов состояния	99
Сведения о сообщениях на дисплее	102



5. Приложение

Технические характеристики	108
Нормативная информация	118
Авторские права	133



1. Введение

В данной главе содержится информация, которую необходимо усвоить прежде, чем приступить к работе с устройством.

- **Ключевые преимущества**
- **Функции различных моделей**
- **Полезная информация**
- **О руководстве пользователя**
- **Информация о безопасности**
- **Обзор устройства**
- **Обзор панели управления**
- **Включение устройства**
- **Установка драйвера локально**
- **Замена драйвера**

5

7

14

15

16

23

27

33

34

35

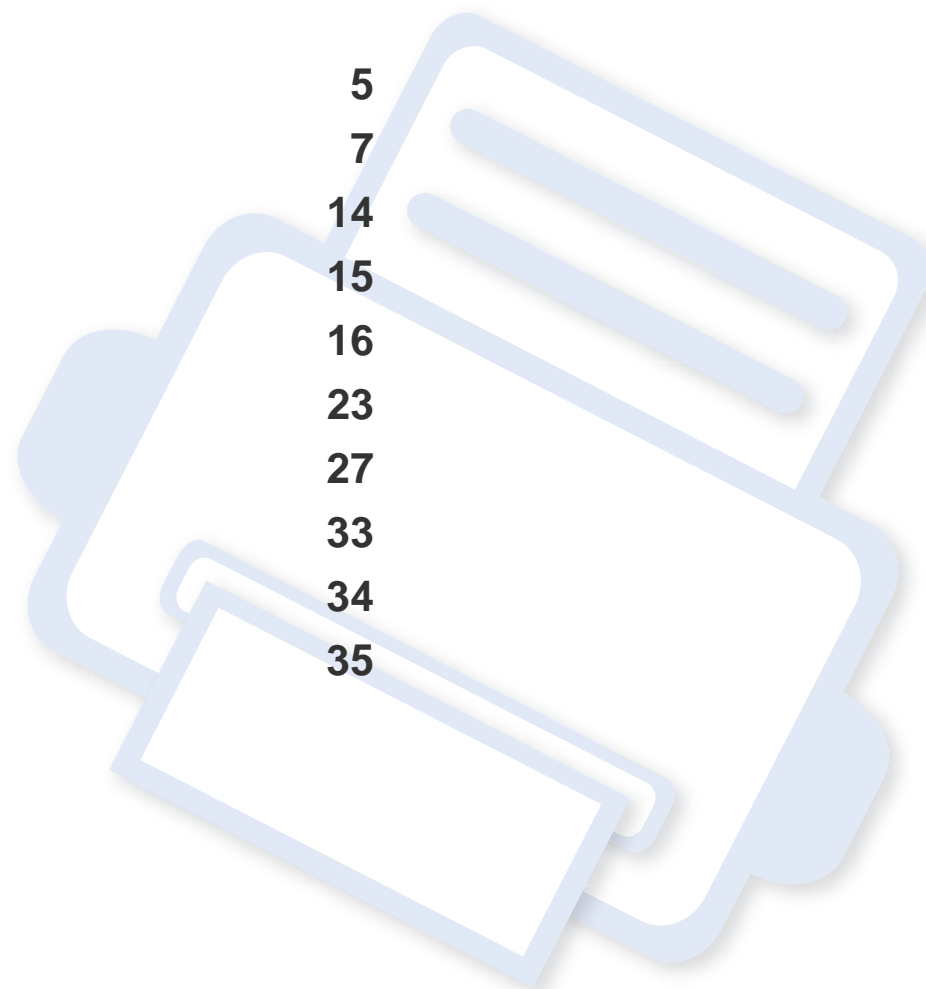

Ключевые преимущества

Экологическая безопасность



- Для экономии тонера и бумаги устройство снабжено функцией экопечати (см. «Экопечать» на стр. 60).
- В целях экономии бумаги можно распечатывать несколько страниц на одном листе (см. «Использование дополнительных параметров печати» на стр. 242).
- Для экономии бумаги можно печатать на обеих сторонах листа (функция двусторонней печати) (ручной) (см. «Использование дополнительных параметров печати» на стр. 242).
- Данное устройство позволяет сэкономить электроэнергию, автоматически снижая ее потребление в режиме ожидания.

Быстрая печать с высоким разрешением



- Печать можно выполнять с разрешением до 1 200 x 1 200 тчк/дюйм (фактическое разрешение).
- Быстрая печать по требованию.
 - 20 стр/мин для формата A4 или 21 стр/мин для формата Letter при односторонней печати.

Удобство



- Программа Easy Capture Manager позволяет печатать снимки экрана, полученные нажатием кнопки Print Screen на клавиатуре (см. «Easy Capture Manager» на стр. 288).
- Приложения Samsung Easy Printer Manager и Printing Status (или Smart Panel) предназначены для мониторинга и отображения информации о состоянии устройства. Они позволяют выбрать подходящие параметры работы (см. «Работа с приложением Samsung Printer Status» на стр. 299 или «Использование программы Smart Panel» на стр. 301).
- Приложение AnyWeb Print помогает делать снимки экрана в Windows Internet Explorer, а также обеспечивает удобный предпросмотр, редактирование и печать изображений (см. «Samsung AnyWeb Print» на стр. 289).
- Программа Smart Update позволяет регулярно проверять наличие новых версий программного обеспечения и устанавливать их во время установки драйвера. Данная функция доступна только в ОС Windows.
- Если у вас есть доступ в Интернет, вы можете получить справку, поддержку, драйверы устройства, руководства и информацию о заказе материалов на веб-сайте www.samsung.com > ваш продукт > Поддержка и загрузка.

Ключевые преимущества

Широкий набор функций и поддержка множества приложений



- Поддержка разного формата бумаги (см. «Характеристики материала для печати» на стр. 111).
- Печать водяных знаков: В документ можно добавлять различные надписи, например «Секретно» (см. «Использование дополнительных параметров печати» на стр. 242).
- Печать плакатов: Текст и изображения на каждой странице документа можно увеличить, распечатать на нескольких листах бумаги и склеить (см. раздел «Использование дополнительных параметров печати» на стр. 242).
- Печать можно выполнять из разных операционных систем (см. «Системные требования» на стр. 114).
- Устройство оснащено интерфейсом USB и(или) сетевым интерфейсом.

Поддержка разных методов настройки беспроводной сети



- Использование кнопки WPS (Wi-Fi Protected Setup™)
 - Вы можете легко подключить устройство к беспроводной сети при помощи кнопки WPS на устройстве и точке доступа (беспроводном маршрутизаторе).
- Использование USB-кабеля или сетевого кабеля
 - Вы можете подключить и использовать различные беспроводные сети посредством USB-кабеля или сетевого кабеля.
- С помощью Wi-Fi Direct
 - Вы можете легко и удобно посылать файлы на печать с ваших мобильных устройств посредством функций Wi-Fi или Wi-Fi Direct.



См. «Введение в методы настройки беспроводной сети.» на стр. 164.

Функции различных моделей

Функции и комплектация устройств могут различаться в зависимости от модели и региона.

Операционная система

Операционная система	SCX-340x Series SCX-340xW Series	SCX-340xF Series SCX-340xFW Series SCX-340xHW Series SCX-340xFH Series
Windows	•	•
Macintosh	•	•
Linux	•	•
Unix		

(•: поддерживаемая функция, пустое поле: неподдерживаемая функция)

Функции различных моделей

Программное обеспечение

Программное обеспечение		SCX-340x Series SCX-340xW Series	SCX-340xF Series SCX-340xFW Series SCX-340xHW Series SCX-340xFH Series
Драйвер принтера SPL		•	•
Драйвер принтера PCL			
Драйвер принтера PS			
Драйвер принтера XPS ^a		•	•
Direct Printing Utility			
Samsung Easy Printer Manager	Параметры сканирования на ПК	•	•
	Параметры режима Факс-ПК		•
	Параметры устройств	•	•
Обзор приложения Samsung Printer Status		•	•
Smart Panel		•	•
AnyWeb Print		•	•
SyncThru™ Web Service		•	•
		(Только для модели SCX-340xW Series.)	(Только для моделей SCX-340xFW/SCX-340xHW Series.)

Функции различных моделей

Программное обеспечение		SCX-340x Series SCX-340xW Series	SCX-340xF Series SCX-340xFW Series SCX-340xHW Series SCX-340xFH Series
SyncThru Admin Web Service		• (Только для модели SCX-340xW Series.)	• (Только для моделей SCX-340xFW/SCX-340xHW Series.)
Драйвер Easy Eco		•	•
Факс	Samsung Network PC Fax		•
Сканировать	Драйвер печати Twain	•	•
	Драйвер сканирования WIA	•	•
	Средство сканирования Samsung	•	•
	SmarThru 4		
	SmarThru Office	•	•

а. Драйвер XPS поддерживается только в системе Windows. Его можно загрузить с веб-сайта Samsung(www.samsung.com)

(•: поддерживаемая функция, пустое поле: неподдерживаемая функция)

Функции различных моделей

Различные функции

Функции	SCX-340x Series SCX-340xW Series	SCX-340xF Series SCX-340xFW Series SCX-340xHW Series SCX-340xFH Series
Высокоскоростной интерфейс USB 2.0	•	•
Интерфейс проводной локальной сети Ethernet 10/100 Base TX		• (Только для моделей SCX-340xFW/SCX340xHW Series.)
Беспроводной сетевой интерфейс 802.11b/g/n ^a	• (Только для модели SCX-340xW Series.)	• (Только для моделей SCX-340xFW/SCX340xHW Series.)
Экопечать (Панель управления)	•	•
Дуплексная (двусторонняя) печать (в ручном режиме) ^b	•	•
Интерфейс USB-памяти		
Модуль памяти		
Запоминающее устройство (жесткий диск)		
Дуплексный автоподатчик (дуплексное устройство автоматической подачи документов)		
Автоподатчик (устройство автоматической подачи документов)		•

Функции различных моделей

Функции		SCX-340x Series SCX-340xW Series	SCX-340xF Series SCX-340xFW Series SCX-340xHW Series SCX-340xFH Series
Телефонная трубка			<ul style="list-style-type: none"> • (Только для моделей SCX-340xFH/SCX-340xHW Series.)
Факс	Отпр.нескольк.		<ul style="list-style-type: none"> •
	Отлож. отправ.		<ul style="list-style-type: none"> •
	Приор. отправ.		<ul style="list-style-type: none"> •
	Двусторонняя отправка		
	Безопас. прием		<ul style="list-style-type: none"> •
	Дупл. печать		
	Отправить/получить пересланный факс		<ul style="list-style-type: none"> •
	Отправить/получить пересланное эл. письмо		
	Отправить/получить пересланный сервер		

Функции различных моделей

Функции		SCX-340x Series SCX-340xW Series	SCX-340xF Series SCX-340xFW Series SCX-340xHW Series SCX-340xFH Series
Сканировать	Сканирование в программу электронной почты		
	Сканирование на сервер SMB		
	Сканирование на сервер FTP		
	Двустороннее сканирование		
	Сканировать на ПК	•	•

Функции различных моделей

Функции		SCX-340x Series SCX-340xW Series	SCX-340xF Series SCX-340xFW Series SCX-340xHW Series SCX-340xFH Series
Копирование	Копирование удостоверений	•	•
	Копирование с уменьшением или увеличением		•
	Сортировка		•
	Плакат		•
	Клонирование		•
	Книга		
	2/4 копии/стр.		•
	Настройка фона	•	•
	Сдвиг полей		
	Стирание по краю		
	Усил. от. сер.		
	Двустороннее копирование		

а. Для некоторых стран платы беспроводной сети могут быть недоступны. В некоторых странах доступны только сети 802.11 b/g. Свяжитесь с местным представителем компании Samsung или обратитесь в магазин, в котором было приобретено устройство.

б. Только для ОС Windows.

(•: поддерживаемая функция, пустое поле: неподдерживаемая функция)

Полезная информация



Устройство не печатает.

- Откройте очередь печати и удалите документ из списка на печать (см. «Отмена задания печати» на стр. 57).
- Удалите драйвер и установите его повторно (см. «Установка драйвера локально» на стр. 34).
- Выберите данное устройство устройством по умолчанию в ОС Windows (см. «Выбор устройства по умолчанию» на стр. 241).



Где можно приобрести дополнительные компоненты и расходные материалы?

- Задайте вопрос поставщику или продавцу техники Samsung.
- Посетите страницу www.samsung.com/supplies. Выберите ваш регион и страну, чтобы просмотреть соответствующую информацию по обслуживанию.



Индикатор состояния мигает или светится непрерывно.

- Выключите и снова включите устройство.
- Проверьте значение такого поведения индикатора в данном руководстве, а затем выполните соответствующую процедуру устранения проблемы (см. «Описание индикаторов состояния» на стр. 99).



Произошло замятие бумаги.

- Откройте и закройте блок санирования (см. «Вид спереди» на стр. 24).
- См. указания по устранению замятия бумаги в данном руководстве, а затем выполните соответствующую процедуру устранения проблемы (см. «Удаление замятой бумаги» на стр. 96).



Нечеткая печать.

- Низкий уровень тонера или неравномерное его распределение в картридже. Встряхните картридж (см. «Перераспределение тонера» на стр. 79).
- Выберите другое разрешение печати (см. «Доступ к настройкам печати» на стр. 58).
- Замените картридж с тонером (см. «Замена картриджа» на стр. 81).



Откуда можно загрузить драйвер для устройства?

- Вы можете получить справку, поддержку, драйверы устройства, руководства и информацию о заказе материалов на веб-сайте www.samsung.com > ваш продукт > Поддержка и загрузка.

О руководстве пользователя

В настоящем руководстве пользователя приведены основные сведения об устройстве, а также детальное описание порядка его использования.



- Перед началом эксплуатации устройства следует ознакомиться с информацией о безопасности.
- Решение проблем, связанных с эксплуатацией устройства, приведено в разделе, посвященном устранению неисправностей.
- Описание терминов, используемых в данном руководстве, см. в глоссарии.
- В зависимости от модели и комплектации конкретного устройства его вид может отличаться от иллюстраций в данном руководстве пользователя.
- В зависимости от версии драйвера/микропрограммы конкретного устройства, вид меню может отличаться от иллюстраций в данном руководстве.
- Операции, приведенные в данном руководстве, в основном предназначены для выполнения в среде Windows 7.

Условные обозначения

Некоторые термины настоящего руководства имеют одинаковое значение, например:

- «документ» и «оригинал».
- «бумага», «материал» и «материал для печати».
- «устройство», «принтер» и «МФУ».

Общие значки



Значок	Текст	Описание
	Внимание!	Содержит инструкции по защите устройства от возможных механических повреждений и неисправностей.
	Примечание	Содержит дополнительные сведения или подробные описания функций и возможностей устройства.

Информация о безопасности

Приведенные здесь предупреждения призваны защитить вас и окружающих от получения травм, а также от причинения возможного вреда устройству. Внимательно прочтите эти инструкции перед эксплуатацией устройства. После ознакомления с данным документом сохраните его для последующего использования.

Важные обозначения, относящиеся к безопасности

Разъяснение значков и обозначений, используемых в данной главе

	Осторожно	Обозначает ситуации, которые могут повлечь за собой смерть или нанесение вреда здоровью.
	Внимание	Обозначает ситуации, которые могут повлечь за собой нанесение легкого вреда здоровью или имуществу.
	Не пытайтесь использовать устройство.	

Условия эксплуатации

Осторожно



Эксплуатация устройства с поврежденным шнуром питания или незаземленной розеткой запрещается.

Это может привести к поражению электрическим током или пожару.



Не допускайте попадания на устройство каких-либо веществ, (например, воды) и размещения на его поверхности каких-либо предметов (например, мелких металлических или тяжелых предметов, свечей, зажженных сигарет и пр.).

Это может привести к поражению электрическим током или пожару.

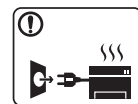

- При перегреве из устройства может пойти дым, оно может издавать необычные звуки или распространять запахи. В этом случае следует немедленно выключить питание и отключить устройство от электрической сети.
- Доступ к электрической розетке должен быть постоянно открыт на случай необходимости экстренного отключения питания.

Это может привести к поражению электрическим током или пожару.

Информация о безопасности



Запрещается сгибать шнур питания или ставить на него тяжелые предметы.

Хождение по шнуру или повреждение его тяжелыми предметами может привести к поражению электрическим током или пожару.



Запрещается тянуть за шнур при отключении устройства из розетки; запрещается трогать вилку влажными руками.

Это может привести к поражению электрическим током или пожару.



Внимание

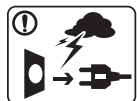

Во время грозы или длительного простоя устройства следует вытащить шнур питания из розетки.

Это может привести к поражению электрическим током или пожару.



Осторожно, область выхода бумаги может сильно нагреваться.

Опасность ожогов.



При падении устройства или повреждении его корпуса следует отключить все соединительные кабели и обратиться к квалифицированному обслуживающему персоналу.

В противном случае возникнет опасность поражения электрическим током или пожара.



Если после исполнения всех инструкций устройство не работает как следует, обратитесь к квалифицированному обслуживающему персоналу.

В противном случае возникнет опасность поражения электрическим током или пожара.



Если вилка с трудом входит в электрическую розетку, не следует применять силу.

Следует вызвать электрика для замены розетки, иначе это может привести к поражению электрическим током.



Следите, чтобы домашние животные не грызли шнуры питания, телефонные или соединительные кабели.





Это может привести к поражению электрическим током, пожару или травме животного.

Информация о безопасности

Правила эксплуатации

Внимание

	<p>Не вытягивайте выходящую из устройства бумагу во время печати.</p> <p>В противном случае это может привести к повреждению устройства.</p>
	<p>Не кладите руки между устройством и лотком для бумаги.</p> <p>В этом случае можно получить травму.</p>
	<p>Соблюдайте осторожность при замене бумаги и устранении замятий.</p> <p>Новая бумага имеет острые края и может вызвать болезненные порезы.</p>
	<p>При больших объемах печати нижняя часть области выхода бумаги может нагреваться. Не позволяйте детям прикасаться к ней.</p> <p>Возможно возгорание.</p>
	<p>При удалении замятий не пользуйтесь пинцетом или острыми металлическими предметами.</p> <p>Это может повредить устройство.</p>

	<p>Не накапливайте большое количество бумаги в выходном лотке.</p> <p>Это может повредить устройство.</p>
	<p>Не закрывайте вентиляционные отверстия и не проталкивайте в них никакие предметы.</p> <p>Это может привести к перегреву компонентов, что, в свою очередь, может спровоцировать повреждение или возгорание.</p>
	<p>Использование элементов управления и настроек или выполнение операций, не описанных в настоящем руководстве, может привести к опасному радиационному облучению.</p>
	<p>Для подключения устройства к электрической сети используется шнур питания.</p> <p>Чтобы выключить блок питания устройства, следует извлечь шнур питания из розетки.</p>

Информация о безопасности

Установка и перемещение

Осторожно



Запрещается устанавливать устройство в запыленных, влажных помещениях или помещениях, где возможна утечка воды.

Это может привести к поражению электрическим током или пожару.

Внимание



Перед перемещением устройства отключите питание и отсоедините все кабели. Информация ниже является рекомендательной и принимает во внимание веса устройства. Если состояние вашего здоровья не позволяет вам поднимать тяжести, не следует поднимать устройство. Обратитесь за помощью и привлечите к подъему устройства нужно число людей.

После этого поднимите устройство.

- Если устройство весит менее 20 кг, его может поднимать один человек.
- Если устройство весит 20 – 40 кг, его следует поднимать вдвоем.
- Если устройство весит более 40 кг, его следует поднимать как минимум вчетвером.





При несоблюдении этого требования устройство может упасть, сломаться или травмировать людей.



Не устанавливайте устройство на неустойчивой поверхности.

При несоблюдении этого требования устройство может упасть, сломаться или травмировать людей.

Информация о безопасности



	<p>При необходимости используйте только телефонный кабель стандарта № 26 AWG^a или больший.</p> <p>В противном случае это может привести к повреждению устройства.</p>
	<p>Подключайте шнур питания только к заземленной розетке.</p> <p>В противном случае возникнет опасность поражения электрическим током или пожара.</p>
	<p>Для безопасной эксплуатации используйте шнур питания только из комплекта поставки. При использовании шнура длиной более 2 м и напряжении 110 В размер кабеля должен соответствовать стандарту 16 AWG или больше.</p> <p>Невыполнение этого требования может привести к повреждению устройства, поражению электрическим током или пожару.</p>
	<p>Запрещается накрывать устройство или помещать его в воздухонепроницаемое место, например, в шкаф.</p> <p>Недостаток вентиляции может привести к возгоранию.</p>
	<p>Электрическая нагрузка на розетки и шнуры питания не должна превышать допустимую.</p> <p>Несоблюдение этого требования может сказаться на производительности устройства, привести к поражению электрическим током или пожару.</p>

	<p>Уровень мощности в розетке должен соответствовать значению, указанному на этикетке устройства.</p> <p>Чтобы узнать уровень мощности в используемой розетке, обратитесь в электроэнергетическую компанию.</p>
---	---

a. AWG: система стандартов American Wire Gauge

Обслуживание и профилактический контроль

Внимание

	<p>Перед внутренней чисткой устройства отключите его от розетки. Не используйте для чистки устройства бензин, растворитель или спирт; не распыляйте воду прямо на устройство.</p> <p>Это может привести к поражению электрическим током или пожару.</p>
	<p>Не включайте устройство при замене частей или внутренней чистке.</p> <p>При несоблюдении этой меры можно получить травму.</p>
	<p>Храните чистящие принадлежности в местах недоступных для детей.</p> <p>Опасность травмирования детей.</p>

Информация о безопасности



Запрещается самостоятельно разбирать, ремонтировать или реконструировать устройство.

Это может повредить устройство. Ремонтить устройство должны только сертифицированные специалисты.



При чистке и эксплуатации устройства строго следуйте поставляемому в комплекте руководству пользователя. Иначе можно повредить устройство.



Не допускайте запыления или попадания воды на штепсельную розетку.
В противном случае возникнет опасность поражения электрическим током или пожара.



- Не снимайте щитки и кожухи, закрепленные винтами.
- Замену предохранителей должны производить только сертифицированные специалисты по обслуживанию. В противном случае возникнет опасность поражения электрическим током или пожара.
- Ремонт устройства должны заниматься только специалисты по обслуживанию Samsung.

Использование расходных материалов



Внимание



Не разбирайте картридж с тонером.

Пыль от тонера может представлять опасность в случае вдыхания или попадания внутрь организма.



Запрещается сжигать какие-либо расходные материалы, например, картриджи или термофиксаторы.

Это может привести к взрыву или неконтролируемому возгоранию.



Хранить такие расходные материалы, как картриджи, следует в недоступном для детей месте.

Пыль от тонера может представлять опасность в случае вдыхания или попадания внутрь организма.



Повторное использование таких расходных материалов, как тонер, может привести к повреждению устройства.

При повреждении устройства вследствие повторного использования расходных материалов сервисное обслуживание будет платным.

Информация о безопасности



Если тонер попал на одежду, не стирайте ее в горячей воде.

Под воздействием горячей воды тонер въедается в ткань. Используйте холодную воду.



В процессе замены картриджа или удаления замятий следует избегать попадания тонера на кожу или одежду.

Пыль от тонера может представлять опасность в случае вдыхания или попадания внутрь организма.

Обзор устройства

Стандартные



Шнур питания



Краткое руководство по установке

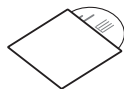

Компакт-диск с ПО^a

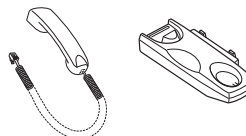

Телефонная трубка^b

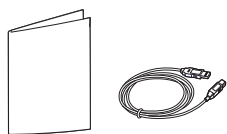

Принадлежности^c

a. На компакт-диск с ПО записаны драйверы, руководство пользователя и программные приложения.

b. Только для моделей, оснащенных телефонной трубкой (см. «Функции различных моделей» на стр. 7).

c. Комплект принадлежностей зависит от страны приобретения устройства и его модели.

Обзор устройства

Вид спереди



- Вид вашего принтера может отличаться от представленного на иллюстрации в зависимости от модели. Существует несколько типов устройств.
- Функции и комплектация устройств могут различаться в зависимости от модели и региона (см. «Функции различных моделей» на стр. 7).

Тип А

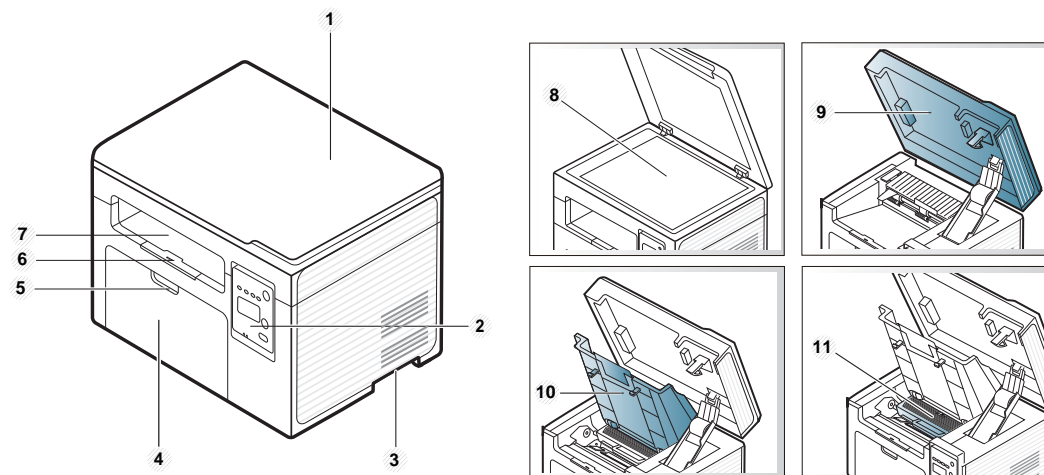

1	Крышка сканера	7	Выходной лоток
2	Панель управления	8	Стекло экспонирования
3	Ручка	9	Модуль сканирования ^{a b}
4	Лоток	10	Внутренняя крышка
5	Ручка лотка	11	Карт. с тонером
6	Подставка выходного лотка		

а. Предварительно закройте крышку сканера.

б. Будьте осторожны, чтобы не прищемить пальцы!

Обзор устройства

Тип В

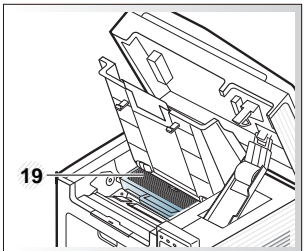
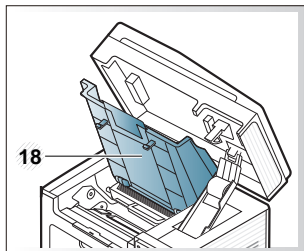
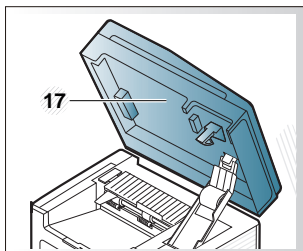
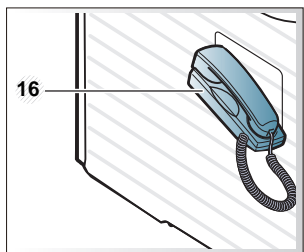
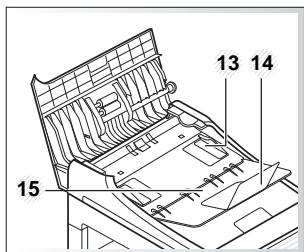
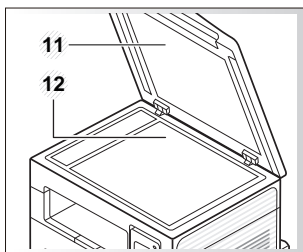
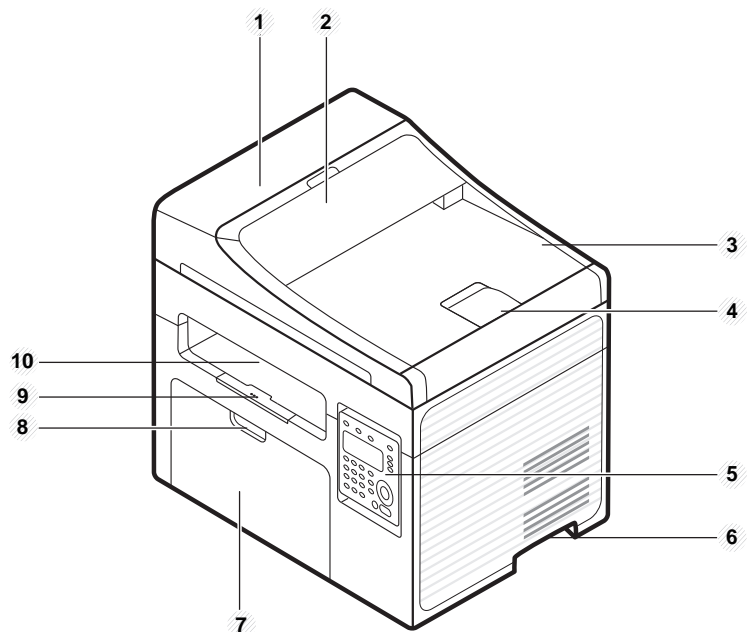

1	Крышка устройства подачи документов	11	Крышка сканера
2	Крышка направляющей устройства подачи документов	12	Стекло экспонирования
3	Выходной лоток устройства подачи документов	13	Направляющая ширины бумаги на автоподатчике
4	Выходная опора устройства подачи документов	14	Входной лоток устройства подачи документов
5	Панель управления	15	Входной лоток устройства подачи документов
6	Ручка	16	Телефонная трубка ^а
7	Лоток	17	Модуль сканирования ^{б с}
8	Ручка лотка	18	Внутренняя крышка
9	Подставка выходного лотка	19	Карт. с тонером
10	выходной лоток;		

а. Только для моделей, оснащенных телефонной трубкой (см. «Функции различных моделей» на стр. 7).

б. Предварительно закройте крышку сканера.

с. Будьте осторожны, чтобы не прищемить пальцы!

Обзор устройства

Вид сзади



- Вид вашего принтера может отличаться от представленного на иллюстрации в зависимости от модели. Существует несколько типов устройств.
- Функции и комплектация устройств могут различаться в зависимости от модели и региона (см. «Функции различных моделей» на стр. 7).

Тип А

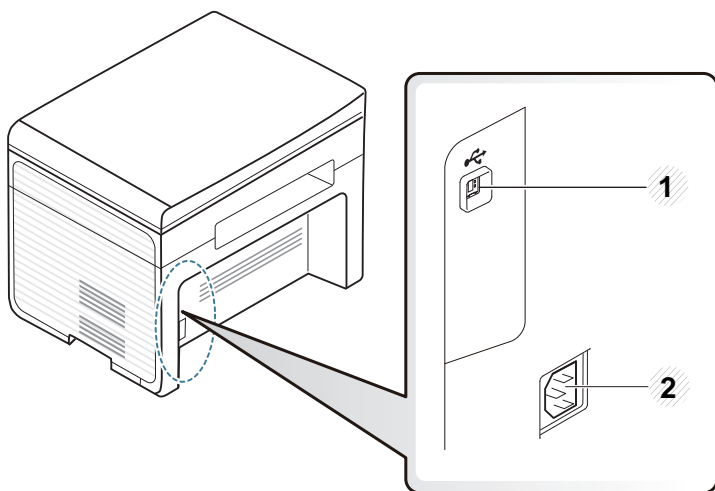

1	Порт USB	2	Разъем для шнура питания
---	----------	---	--------------------------

Тип В

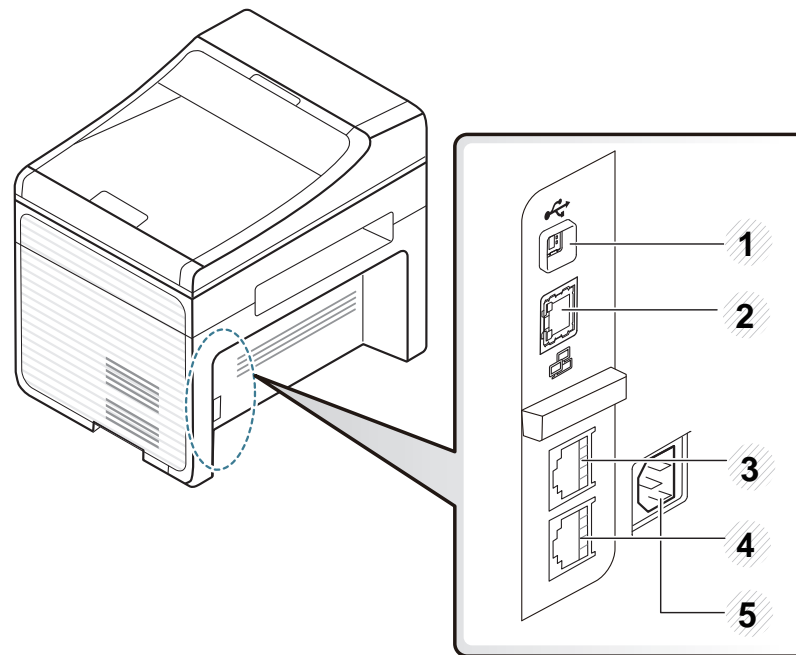

1	Порт USB
2	Сетевой порт ^а
3	Телефонный разъем расширения (EXT.)
4	Разъем телефонной линии (LINE)
5	Разъем для шнура питания

а. Только для моделей SCX-340xFW/SCX-340xHW Series.

Обзор панели управления





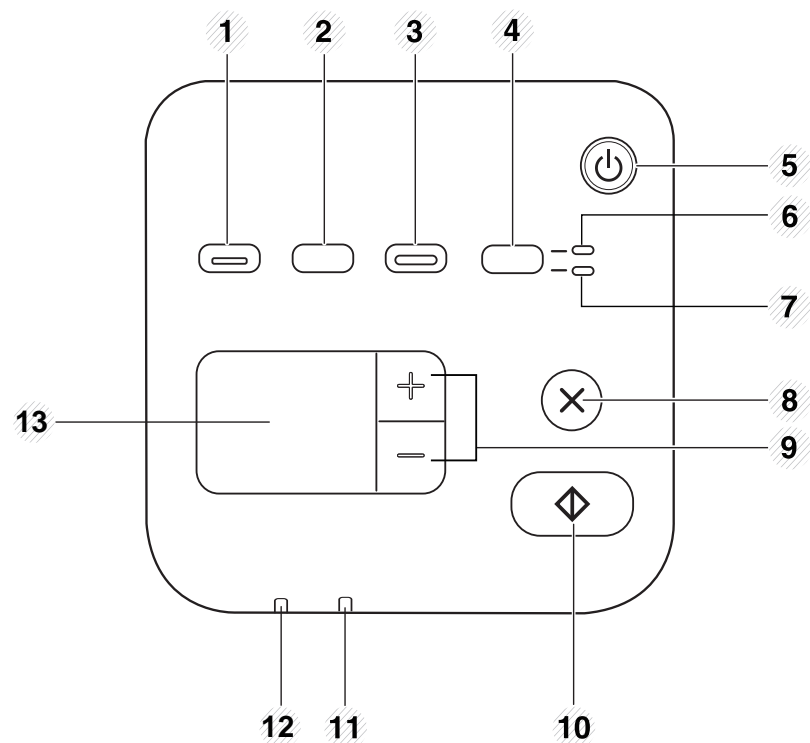

- В зависимости от модели вид панели управления вашего принтера может отличаться от изображенной на рисунке. Существует несколько типов панели управления.
- Функции и комплектация устройств могут различаться в зависимости от модели и региона (см. «Функции различных моделей» на стр. 7).

Тип А





1	Экономия	Переход в режим экономии для снижения расхода тонера и потребления бумаги во время печати (см. «Экопечать» на стр. 60).
---	-----------------	---

Обзор панели управления

2	WPS^a		Позволяет легко настроить беспроводную сеть, не используя компьютер (см. «Использование кнопки WPS» на стр. 166).
	Печать экрана	 	<p>Нажмите эту кнопку; индикатор Состояние начнет мигать. Если вы хотите распечатать только активное окно, отпустите кнопку, после того как индикатор Состояние перестанет мигать. Если вы хотите распечатать весь экран, отпустите кнопку, пока индикатор мигает.</p> <ul style="list-style-type: none">• Кнопка Печать экрана работает только в операционных системах Windows и Macintosh.• Эту функцию можно использовать только на принтере, который подключен через интерфейс USB.• При печати снимка активного окна или всего экрана с помощью соответствующей кнопки в зависимости от особенностей изображения устройство может использовать большее количество тонера.• Эти функции можно использовать только в том случае, если установлена программа Samsung Easy Printer Manager. Если вы пользователь ОС Macintosh вы должны включить Screen Print Settings в Samsung Easy Printer Manager, чтобы воспользоваться функцией печать снимка экрана.
3	Сканировать на		Отправка отсканированных данных (см. «Базовые возможности сканирования» на стр. 67).
4	Копия удостов.		Копирование двух сторон удостоверения (например водительских прав) на одну сторону листа (см. «Копирование удостоверений» на стр. 65).
5	Питание		Включает/выключает устройство или выводит его из режим энергосбережения. Если вам необходимо отключить аппарат, нажмите и удержите эту кнопку более трех секунд.
6	Лицевая сторона индикаторы		Если горит этот индикатор, положите удостоверение на стекло сканера лицевой стороной вниз (см. «Копирование удостоверений» на стр. 65).
7	Обр. Сторона индикаторы		Если горит этот индикатор, положите удостоверение на стекло сканера обратной стороной вниз (см. «Копирование удостоверений» на стр. 65).

Обзор панели управления

8	Стоп/ Сброс		<p>Остановка выполнения задачи в любой момент и другие функции</p> <ul style="list-style-type: none">• Отмена текущего задания.• Печать отчета о конфигурации сети: нажмите и удерживайте кнопку около 2 секунд, пока индикатор состояния не начнет медленно мигать, затем отпустите.• Отчет о расходных материалах: Нажмите кнопку и удерживайте ее нажатой около 6 секунд, а затем отпустите.• отчет о конфигурации сети^а: Нажмите и удерживайте кнопку около 4 секунд, пока индикатор состояния не начнет быстро мигать, затем отпустите.
9	Кнопки +/-		<p>Позволяют увеличивать и уменьшать количество копируемых страниц (см.). С помощью кнопок +/- можно указать количество копий (до 99). Значение по умолчанию — 1.</p> <ul style="list-style-type: none">• При нажатии кнопок +/- число копий увеличивается/уменьшается на одну с каждым нажатием.• При нажатии и удержании кнопок +/- число копий увеличивается/уменьшается на десять.
10	Старт		<p>Запуск задания.</p>

11	Состояние индикаторы	Отображение информации о состоянии устройства (см. «Описание индикаторов состояния» на стр. 99).
12	Тонер индикаторы	Показывает остаток тонера (см. «Описание индикаторов состояния» на стр. 99).
13	Дисплей	Отобразит число копируемых страниц.

а. Только для модели SCX-340xW Series.

Обзор панели управления

Тип В

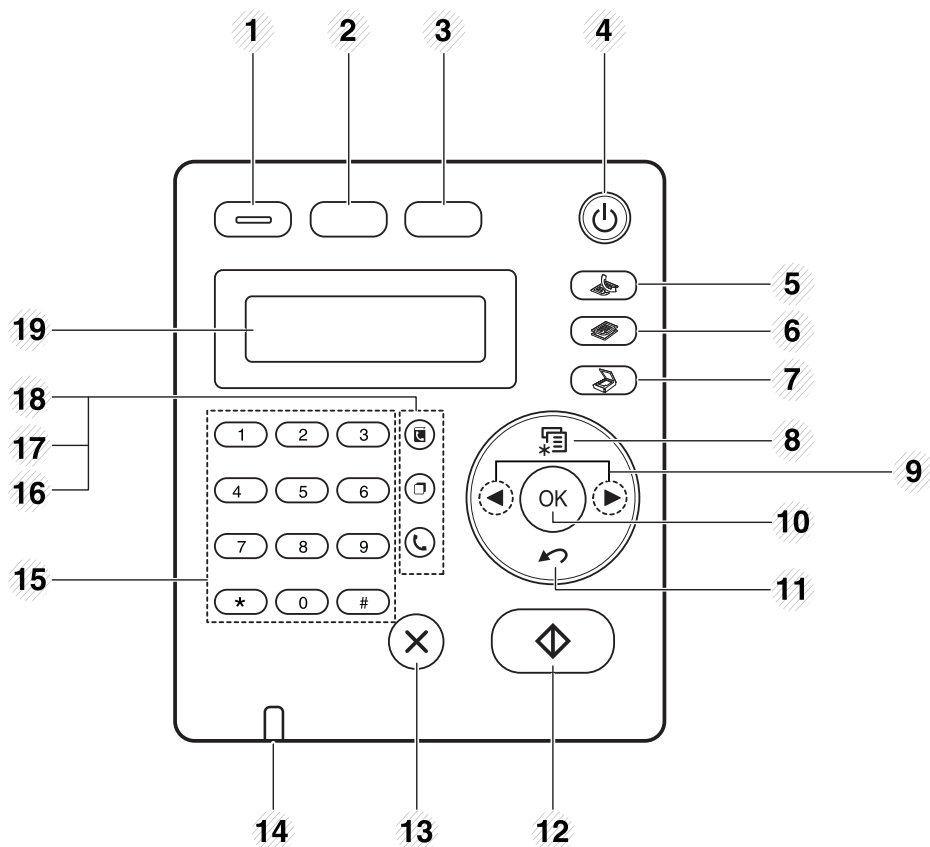

1	Экономия	Переход в режим экономии для снижения расхода тонера и потребления бумаги только во время печати с ПК и копирования (см. «Экопечать» на стр. 60).
---	-----------------	---

2

WPS^a



Позволяет легко настроить беспроводную сеть, не используя компьютер (см. «Использование кнопки WPS» на стр. 166).











Нажмите эту кнопку и на экране появится вопрос **Печатать снимок?**. Если вы хотите напечатать только активное окно, нажмите **Активно**. Если вы хотите напечатать весь экран, нажмите **Заполнено**.







- Кнопка **Печать экрана** работает только в операционных системах Windows и Macintosh.
- Эту функцию можно использовать только на принтере, который подключен через интерфейс USB.
- При печати снимка активного окна или всего экрана с помощью соответствующей кнопки в зависимости от особенностей изображения устройство может использовать большее количество тонера.
- Эти функции можно использовать только в том случае, если установлена программа Samsung Easy Printer Manager. Если вы пользователь ОС Macintosh вы должны включить **Screen Print Settings** в Samsung Easy Printer Manager, чтобы воспользоваться функцией печать снимка экрана.

Печать экрана

Обзор панели управления

3	Копия удостов.		Копирование двух сторон удостоверения (например водительских прав) на одну сторону листа (см. «Копирование удостоверений» на стр. 65).
4	Питание		Включает/выключает устройство или выводит его из режим энергосбережения. Если вам необходимо отключить аппарат, нажмите и удержите эту кнопку более трех секунд.
5	Факс		Переключение в режим факса.
6	Копирование		Переключение в режим копирования.
7	Сканировать		Переключение в режим сканирования.
8	Меню		Переход в режим меню и прокрутка доступных вариантов меню (см. «Обзор меню» на стр. 37).
9	Стрелки влево/вправо		Перемещение между параметрами выбранного меню, а также уменьшение или увеличение их значений.
10	ОК		Подтверждение выбора на дисплее.
11	Обр. Сторона		Возврат на один уровень меню выше.
12	Старт		Запуск задания.

13	Стоп/Сброс		Остановка операции в любой момент.
14	Состояние индикаторы		Отображение информации о состоянии устройства (см. «Описание индикаторов состояния» на стр. 99).
15	Цифровая клавиатура		Набор номера или ввод цифр и букв (см. «Буквы и цифры клавиатуры» на стр. 235).
16	Без снятия трубки		При нажатии этой кнопки можно услышать тон набора номера. Затем введите номер факса. Эта функция аналогична набору номера с помощью громкой связи (см. «Прием факса вручную в режиме «Телефон»» на стр. 280).
17	Повтор/пауза		Повторный набор последнего набранного номера или идентификатора абонента в режиме готовности или вставка паузы(-) в номер факса в режиме редактирования (см. «Повторный набор номера факса» на стр. 272).
18	Адресная книга		Сохранение часто используемых номеров факсов или поиск сохраненных номеров факсов (см. «Сохранение адресов электронной почты» на стр. 233 или «Настройка телефонной книги факса» на стр. 236).
19	Дисплей		Индикация текущего состояния устройства и вывод подсказок во время работы.

а. Только для моделей SCX-340xFW/SCX-340xHW Series.

Обзор панели управления

Регулировка панели управления

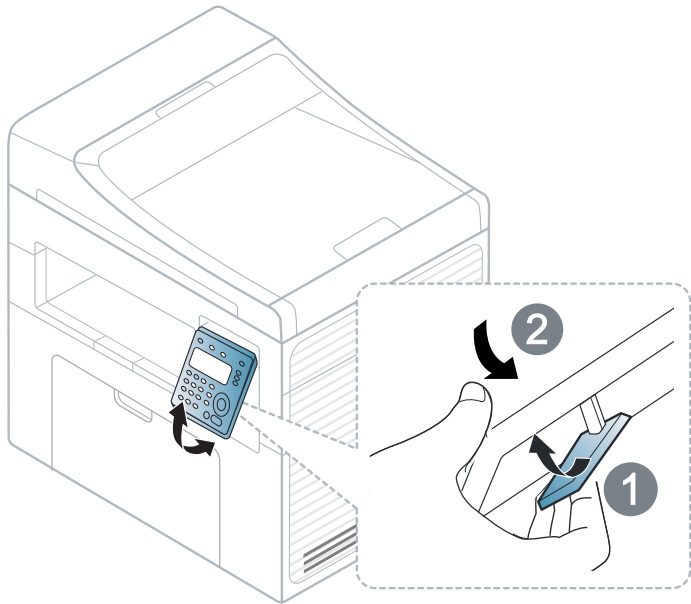



В зависимости от модели и комплектации внешний вид конкретного устройства может отличаться от иллюстраций в данном руководстве пользователя. Проверьте модель устройства (см. «Вид спереди» на стр. 24).

Включение устройства

- 1 Сначала подключите устройство к сети питания.

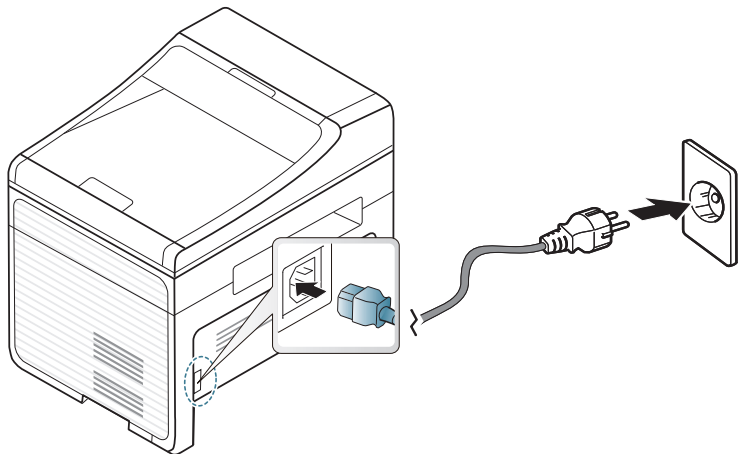
Если устройство снабжено выключателем питания, переведите его в положение Вкл.



Если необходимо выключить устройство, нажмите и удерживайте кнопку  (**Питание**) в течение 3 секунд.



В зависимости от модели и комплектации внешний вид конкретного устройства может отличаться от иллюстраций в данном руководстве пользователя. Проверьте модель устройства (см. «Вид спереди» на стр. 24).

- 2 Питание отключается автоматически.

Для моделей SCX-340х/SCX-340хW Series нажмите кнопку  (**Питание**) на панели управления.

Установка драйвера локально

Локальное устройство — это устройство, подключенное к компьютеру напрямую с помощью кабеля. Если устройство подключено к сети, пропустите указанные ниже действия и перейдите к установке драйвера сетевого устройства (см. раздел «Установка драйвера по сети» на стр. 149).



- Если вы используете ОС Macintosh или Linux, см. «Установка для Macintosh» на стр. 138 или «Установка для Linux» на стр. 141.
- В зависимости от устройства и используемого интерфейса окно установки может отличаться от описанного в данном Руководство пользователя.
- Вариант **Выборочная установка** позволяет выбрать устанавливаемые программы.
- Используйте кабель USB длиной не более 3 м.

Windows

- 1 Убедитесь в том, что устройство подключено к компьютеру и включено.



Если во время установки появится окно **Мастер нового оборудования**, нажмите **Отмена** и закройте окно.

- 2 Вставьте компакт-диск, входящий в комплект поставки, в дисковод для компакт-дисков.

Если окно установки не открылось, нажмите **Пуск > Все программы > Стандартные > Выполнить**.

X:\Setup.exe, заменив «X» буквой вашего CD-ROM, и нажмите кнопку **ОК**.

- 3 Выберите **Установить сейчас**.

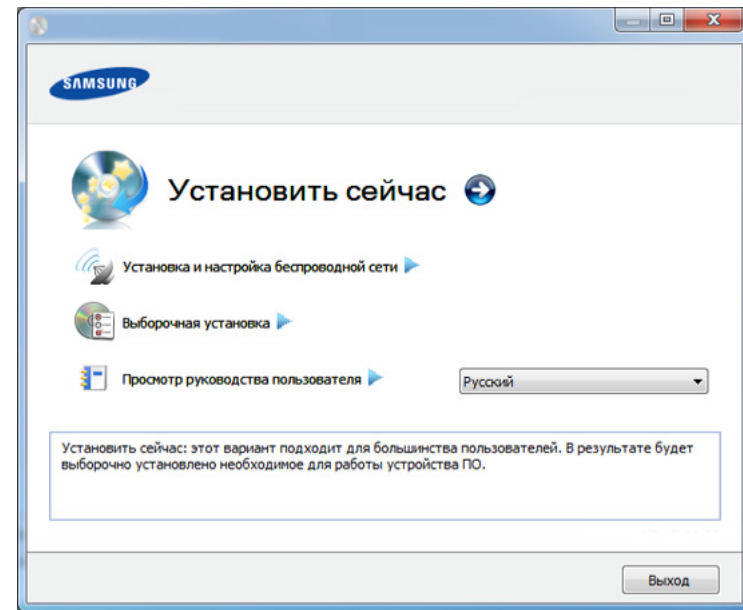

- 4 Прочтите **Лицензионное соглашение** и установите флажок **Я принимаю условия лицензионного соглашения**. Затем нажмите кнопку **Далее**.

- 5 Следуйте инструкциям в окне установки.

Замена драйвера

Если драйвер принтера работает неправильно, выполните приведенные ниже действия по его удалению.

Windows

- 1 Убедитесь в том, что устройство подключено к компьютеру и включено.
- 2 В меню **Пуск** последовательно выберите пункты **Программы** (или **Все программы**) > **Samsung Printers** > **название драйвера принтера** > **Удаление**.
- 3 Следуйте инструкциям в окне установки.
- 4 Вставьте компакт-диск с драйвером в дисковод для компакт-дисков и установите драйвер (см. «Установка драйвера локально» на стр. 34).



2. Обзор меню и базовая настройка

Данный раздел содержит информацию об общей структуре меню и базовых параметрах настройки.

- **Обзор меню** 37
- **Основные параметры устройства** 42
- **Материалы и лотки** 44
- **Основные операции печати** 56
- **Основные операции копирования** 62
- **Базовые возможности сканирования** 67
- **Основные отправки факсимильных сообщений** 68

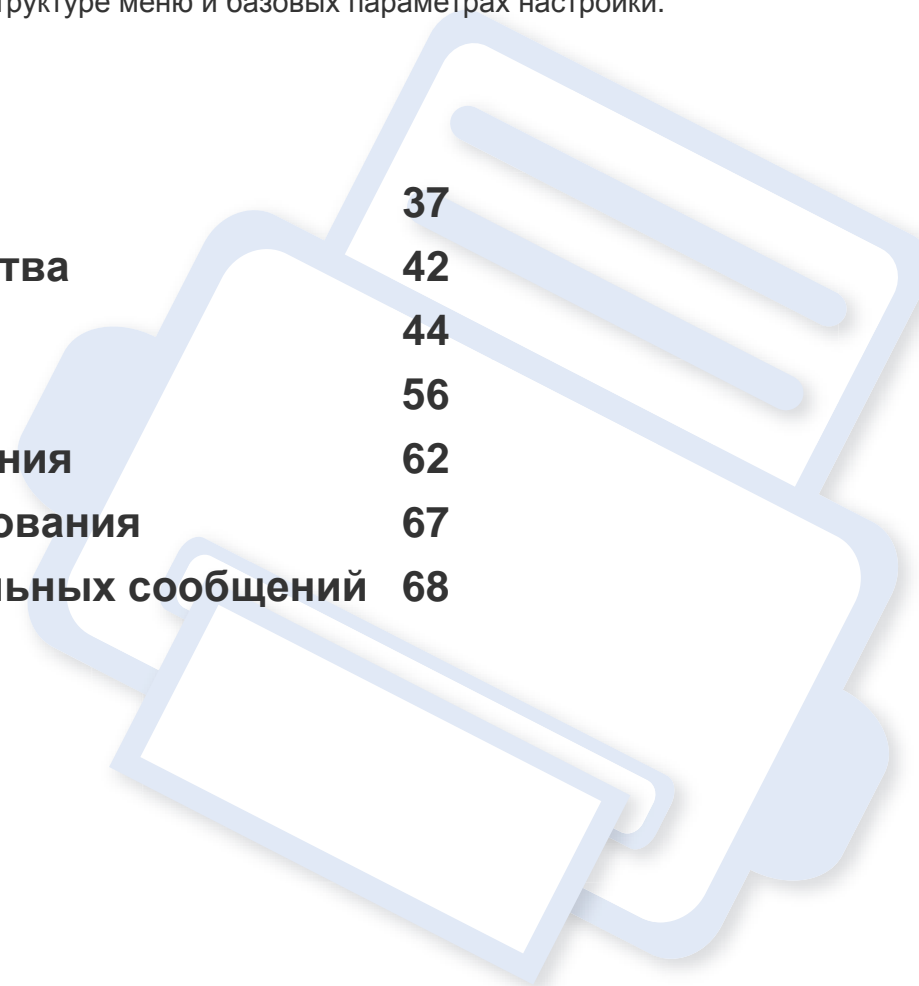

Обзор меню

Панель управления предоставляет доступ к различным меню для настройки устройства и использования его функций.



- Эта функция не поддерживается в модели SCX-340x/SCX-340xW Series (см. «Обзор панели управления» на стр. 27).
- Некоторые меню могут не отображаться на дисплее в зависимости от параметров или моделей. Это значит, что данные функции недоступны для этого устройства.
- В зависимости от модели и комплектации меню конкретного устройства может отличаться от иллюстраций в данном руководстве пользователя.
- Эти меню описаны в Расширенном руководстве (см. «Полезные сведения о меню настройки» на стр. 199).

Доступ в меню

- 1** В зависимости от того, какая функция будет использоваться, нажмите на панели управления кнопку Факс, Копировать или Сканировать на панели управления.
- 2** Нажимайте кнопку на  (**Меню**) до тех пор, пока в нижней части дисплея не отобразится название нужного меню, затем нажмите на кнопку **ОК**.
- 3** Нажимайте стрелки, пока на дисплее не отобразится нужный элемент меню, затем нажмите на кнопку **ОК**.

- 4** Если выбранное меню содержит вложенные меню, вернитесь к шагу 3.
- 5** Нажмите кнопку **ОК**, чтобы сохранить изменения.
- 6** Нажмите  (**Стоп/Сброс**) для возврата в режим готовности.

Элементы	Дополнительные функции	
Факс	Плотность	Стандартное Темное+1- Темное+5 Светлое+5- Светлое+1
	Контрастность	Стандартное Темное+1- Темное+5 Светлое+5- Светлое+1
	Разрешение	Стандартное Четкое Очень четкое Фотография Цветной
	Размер скан.	
	Отпр.несколько.	
	Отлож. отправ.	

Обзор меню

Элементы	Дополнительные функции	
Факс (Продолжение)	Приор. отправ.	
	Передать	Факс РС
	Безопас. прием	Выкл. Вкл. Печать
	Добавить стр.	
	Отмена задания	
Настр. факса	Отправка	Кол-во дозв. Интервал дозв. Префикс набора Реж. испр. ош. Отчет об отпр. Образ страницы Режим набора ^a

Элементы	Дополнительные функции	
Настр. факса (Продолжение)	Прием	Режим приема Звонк. до отв. Печ. дан.факса Код начала пр. Автоуменьшение Обрезать изоб. Наст. неж.факс Режим DRPD ^a
		Измен. умолч.
	Автоотчет	Вкл. Выкл.
Копирование	Размер скан.	
	Масштабировать	
	Плотность	Стандартное Темное+1- Темное+5 Светлое+5- Светлое+1

Обзор меню

Элементы	Дополнительные функции	
Копирование (продолжение)	Контрастность	Стандартное Темное+1- Темное+5 Светлое+5- Светлое+1
	Тип оригинала	Текст Текст/фото Фото
	Макет	Стандартное 2 копии/стр. 4 копии/стр. Копия удостов. Копия плаката Клонирование
	Настройка фона	Выкл. Авто Усил.: уров.1 Усил.: уров.2 Удал.: уров.1- Удал.: уров.4

Элементы	Дополнительные функции	
Настр. копии	Измен. умолч.	Размер скан. Копии Сортировка Масштабировать Плотность Контрастность Тип оригинала Настройка фона

Обзор меню

Элементы	Дополнительные функции	
Настр. сист.	Настройка	ИД устройства Номер факса Дата и время Режим часов Язык Энергосбереж. Соб. пробужд. Время ож.сист. Над уров. моря Автопродолж. ^b в лотке 1 Замена бумаги ^b Эконом. тонера Параметры эко
	Настр. бумаги	Размер бумаги Тип бумаги Поле

Элементы	Дополнительные функции	
Настр. сист. (Продолжение)	Звук/громкость	Звук клавиш Сигнал Динамик Звонок
	Отчет	Все отчеты Конфигурация Расх. материал Адресная книга Отправка факса Факс отправлен Факс принят Заплан. задания Нежелат. факс Конфигур. сети ^c Счетчик испол. Парам-ры факса
	Обслуживание	Уд.сообщ.тон. ^d Срок службы Серийный № Заканч. тонер

Обзор меню

Элементы	Дополнительные функции	
Настр. сист. (Продолжение)	Сброс настроек	Все настройки Настр. факса Настр. копии Настр. сист. Настр. сети ^с Адресная книга Факс отправлен Факс принят
Сеть ^с	ТСР/IP (IPv4)	DHCP BOOTP Статический
	ТСР/IP (IPv6)	Включить IPv6 Конфиг. DHCPv6
	Скор. Ethernet	Немедленно 10Мбит/с,п/д 10 Мбит/с,дуп 100Мбит/с,п/д 100Мбит/с,дуп

Элементы	Дополнительные функции	
Сеть ^с (продолжение)	Беспроводной	ВКЛ/ВЫКЛ Wi-Fi Wi-Fi Direct Параметры WPS Параметры WLAN Б.сеть: По ум. Сигнал WLAN
		Сброс настроек
	Конфигур. сети	

- a. В некоторых странах этот параметр может быть недоступен.
- b. Эта функция появляется только в том случае, если функция в лотке 1 включена.
- c. Только для моделей SCX-340xFW/SCX-340xHW Series.
- d. Эта опция отображается только если в картридже заканчивается тонер.

Основные параметры устройства



Если ваше устройство снабжено кнопками +/- на панели управления, (см. «Обзор панели управления» на стр. 27):

параметры устройства можно настроить с помощью меню **Параметры устройств** в программе Samsung Easy Printer Manager или разделе **Machine** программы Printer Settings Utility.

- Пользователи ОС Windows и Macintosh, см. «Параметры устройств» на стр. 297.
- Пользователи Linux, см. «Использование программы Smart Panel» на стр. 301.

После завершения установки можно установить параметры принтера, предусмотренные по умолчанию.

Выполните действия ниже, чтобы изменить стандартные настройки:



В некоторых моделях для перехода к меню нижнего уровня может потребоваться нажать кнопку **ОК**.

1 Нажмите кнопку  (**Меню**) на панели управления.

2 Нажмите **Настройка системы > Настр. устройства**.

3 Выберите желаемый параметр и нажмите **ОК**.

- **Язык:** изменяет язык панели управления.
- **Дата и время:** Установленные значения даты и времени используются при отложенной отправке факсов и печати. Они также печатаются на отчетах. Если эти значения, по каким-то причинам, заданы неправильно, их необходимо исправить.



Установите дату и время с помощью стрелок или с помощью цифровой клавиатуры (см. «Буквы и цифры клавиатуры» на стр. 235).

- Месяц = 01–12
- День = 01–31
- Год = необходимо ввести 4 цифры
- Час = 01–12
- Минута = 00–59

- **Режим часов:** Можно задать отображение текущего времени на устройстве в 12- или 24-часовом формате.
- **Экономия тонера:** Режим экономии тонера позволяет уменьшить расход тонера при печати. В этом режиме срок службы картриджа увеличивается по сравнению с обычным режимом, однако снижается качество печати.

Основные параметры устройства



При печати из приложения режим экономии тонера можно включить и отключить в окне свойств принтера.

- **Энергосбер.:** Если устройство не используется в течение некоторого времени, эта функция позволяет экономить электроэнергию.



При нажатии кнопки питания, начале печати или получении факса устройство выходит из режима энергосбережения.

- Выберите  (**Меню**) > **Настр. сист.** > **Настройка** > **Соб. пробужд.** > **Нажатие кнопки** > **Вкл.** на панели управления. когда вы нажимаете любую кнопку, кроме кнопки питания, устройство выводится из режима энергосбережения.

- **Над уровнем моря:** На качество печать влияет атмосферное давление, которое определяется высотой расположения устройства над уровнем моря. Перед тем как задать значение поправки на высоту, необходимо определить высоту расположения устройства над уровнем моря (см. «Поправка на высоту» на стр. 232).

4 Выберите желаемый параметр и нажмите **ОК**.

5 Нажмите кнопку **ОК**, чтобы сохранить изменения.

6 Нажмите кнопку  (**Стоп/Сброс**) для возврата в режим готовности.



Для настройки других полезных функций, перейдите по следующим ссылкам.

- См. «Ввод различных символов» на стр. 235.
- См. «Буквы и цифры клавиатуры» на стр. 235.
- См. «Настройка размера и типа бумаги» на стр. 51.
- См. «Настройка телефонной книги факса» на стр. 236.

Материалы и лотки

В этой главе описывается загрузка материалов для печати в устройство.



- Использование материалов для печати, которые не соответствуют данной спецификации, может привести к появлению дефектов или к необходимости ремонта. Такой ремонт не покрывается гарантийными обязательствами или сервисным соглашением с компанией Samsung.
- Не используйте фотобумагу для струйной печати. В противном случае это может привести к повреждению устройства.
- Использование огнеопасных печатных материалов может привести к возгоранию.
- Используйте только перечисленные материалы для печати (см. «Характеристики материала для печати» на стр. 111).



Использование огнеопасных печатных материалов или присутствие инородных материалов в принтере может привести к перегреву прибора, а в некоторых случаях к возгоранию.

Обзор лотка

Для изменения размера необходимо передвинуть ограничители бумаги.

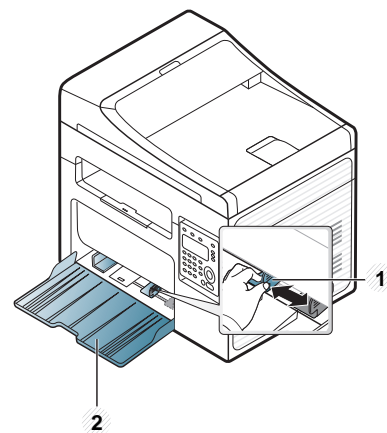

- 1 Ограничитель ширины бумаги
- 2 Лоток



В зависимости от модели и комплектации внешний вид конкретного устройства может отличаться от иллюстраций в данном руководстве пользователя. Проверьте модель устройства (см. «Вид спереди» на стр. 24).



Если вы не отрегулируете ограничитель, это может нарушить выравнивание бумаги, вызвать перекос изображения или замятие бумаги.

Материалы и лотки

Загрузка бумаги в лоток



В зависимости от модели и комплектации внешний вид конкретного устройства может отличаться от иллюстраций в данном руководстве пользователя. Проверьте модель устройства (см. «Вид спереди» на стр. 24).

- 1 Откройте лоток. Отрегулируйте лоток под размер загружаемого материала (см. «Обзор лотка» на стр. 44).

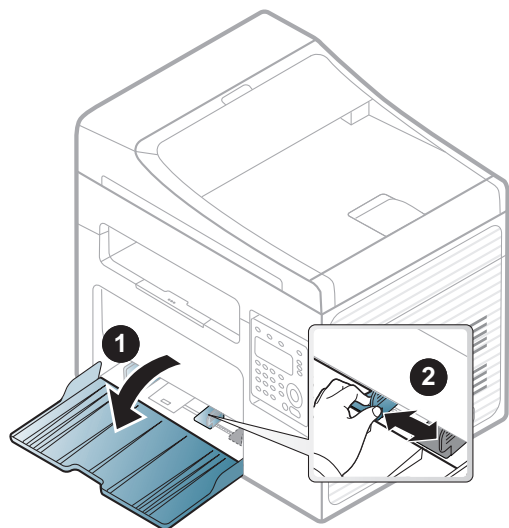

- 2 Перед загрузкой согните стопку бумаги в обоих направлениях либо раскройте веером край пачки, чтобы отделить страницы друг от друга.

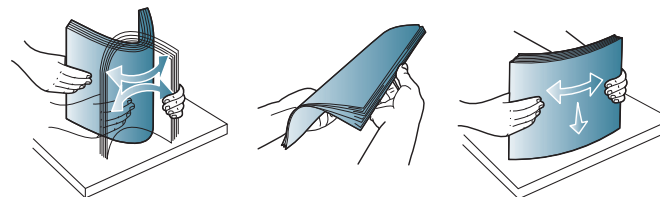

- 3 Поместите бумагу стороной для печати вверх.

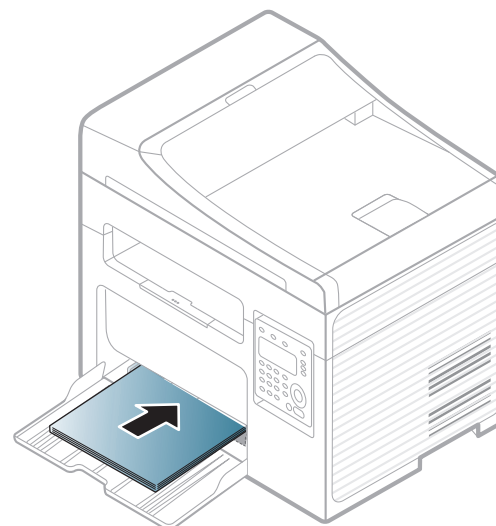

Материалы и лотки



- Не нажимайте слишком сильно на ограничитель ширины — это может привести к перекоосу бумаги.
- Не используйте бумагу с закрученным передним краем. Это может вызвать замятие.
- Если не отрегулировать ограничитель ширины, может произойти замятие бумаги.

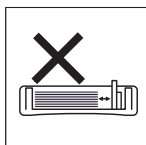
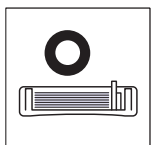

- 4** Прижмите ограничитель и передвиньте его к краю пачки бумаги, не смяв ее.

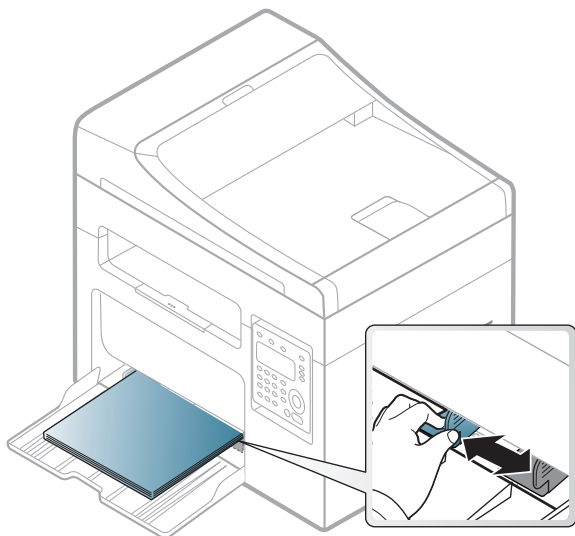

5

Для печати документа установите соответствующий размер и тип бумаги для лотка (см. «Настройка размера и типа бумаги» на стр. 51).



Параметры печати, заданные в драйвере устройства, имеют приоритет над параметрами, установленными на панели управления.

- Для печати из приложения откройте его и войдите в меню печати.
- Откройте окно **Настройка печати** (см. «Доступ к настройкам печати» на стр. 58).
- Перейдите на вкладку **Бумага** в окне **Настройка печати** и выберите нужный тип бумаги.
Например, для печати наклеек выберите тип бумаги **наклейки**.
- В качестве источника бумаги выберите **Авто. выбор** (или **ручная подача**), а затем нажмите **ОК**.
- Начните печать из приложения.

Материалы и лотки

Лоток ручной подачи

В лоток можно помещать материалы для печати различного типа и размера, такие как почтовые открытки, карточки для записок и конверты (см. «Характеристики материала для печати» на стр. 111).

Для настройки ручной подачи, щелкните по ссылке ниже:

См. «Загрузка бумаги в лоток» на стр. 45.



Советы по использованию ручной подачи в лотке

- Если в драйвере принтера выбран параметр **Бумага > Источник > Ручная подача**, то для печати каждой страницы необходимо нажимать кнопку **ОК**.
- Одновременно в лоток следует загружать материалы только одного типа, размера и плотности.
- Чтобы избежать замятия бумаги, не добавляйте в лоток новые листы во время печати.
- Загружайте материалы в лоток стороной для печати вверх и верхним краем вперед и располагайте их по центру.
- Для обеспечения качественной печати и предотвращения замятия бумаги, загружайте только доступные типы бумаги (см. «Характеристики материала для печати» на стр. 111).
- Перед загрузкой открыток, конвертов и наклеек распрямите их.
- При печати на специальных материалах нужно следовать инструкциям по их загрузке (см. «Печать на специальных материалах» на стр. 47).

Печать на специальных материалах

В следующей таблице указаны особые типы материалов для лотка.

Материал также показан в окне **Настройка печати**. Чтобы добиться печати наилучшего качества, выберите правильный тип материала в окне **Настройка печати > вкладка Бумага > Тип бумаги** (см. «Доступ к настройкам печати» на стр. 58).

К примеру, если вы собираетесь распечатывать наклейки, выберите **наклейки** в меню **Тип бумаги**.



- При использовании специальных материалов рекомендуется подавать по одному листу за раз (см. «Характеристики материала для печати» на стр. 111).
- В зависимости от модели и комплектации внешний вид конкретного устройства может отличаться от иллюстраций в данном руководстве пользователя. Проверьте модель устройства (см. «Вид спереди» на стр. 24).

Плотности отдельных образцов бумаги приведены в «Характеристики материала для печати» на стр. 111.

Материалы и лотки

Типы	Лоток ^а
Низко	●
плотная бумага	●
тонкая бумага	●
высокосортная бумага	●
Цвет	●
Картон	●
наклейки	●
Конверт	●
форма	●
хлопковая	●
Вторичная	●
архив.	●

а. Типы бумаги доступные для лотка ручной подачи:

(●: поддерживаемая функция, пустое поле: неподдерживаемая функция)

Конверт

Результаты печати на конвертах зависят от их качества.

Для печати на конверте следует расположить его согласно рисунку.

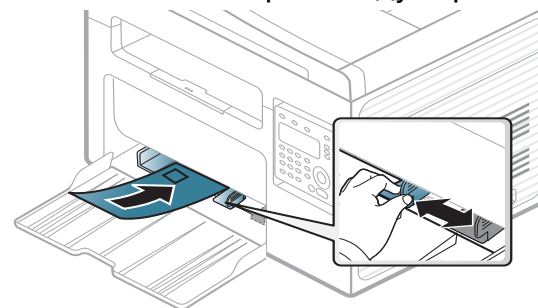

- При выборе конвертов обращайте внимание на указанные ниже характеристики.
 - **Плотность бумаги:** не должна превышать 90 г/м². В противном случае возможно замятие.
 - **Форма:** должны лежать на ровной поверхности с волнистостью менее 6 мм и не должны содержать воздух.
 - **Ситуация:** не должны быть мятыми, рванными или иным образом поврежденными.
 - **Температура:** должны выдерживать тепло и давление, имеющиеся в устройстве во время работы.
- Используйте только хорошо склеенные конверты с острыми краями и четкими линиями сгиба.
- Не используйте конверты с марками.

Материалы и лотки

- Не используйте конверты со скрепками, зажимами, окошками, мелованной подложкой, самоклеящимися клапанами и другими синтетическими материалами.
- Не используйте поврежденные или плохо склеенные конверты.
- Убедитесь, что клееные швы на обоих концах конверта достигают углов.

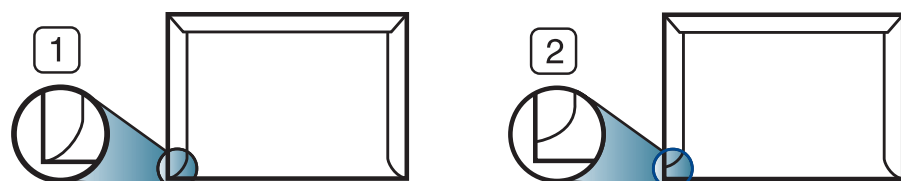

- 1 Допустимо
2 Недопустимо

- Конверты с клейкой полосой, защищенной бумажной лентой, или с несколькими клапанами должны содержать клей, выдерживающий температуру закрепления тонера (в данном устройстве примерно 170 °C) в течение 0,1 секунды. Дополнительные клапаны и клеящие ленты могут привести к смятию, сморщиванию или замятию конверта, а также повреждению термофиксатора.
- Для достижения наилучшего качества печати ширина полей должна составлять не менее 15 мм от краев конверта.
- Не печатайте на участках, где совмещаются швы конверта.

Наклейки

Во избежание повреждения устройства используйте только наклейки, предназначенные для лазерных принтеров.

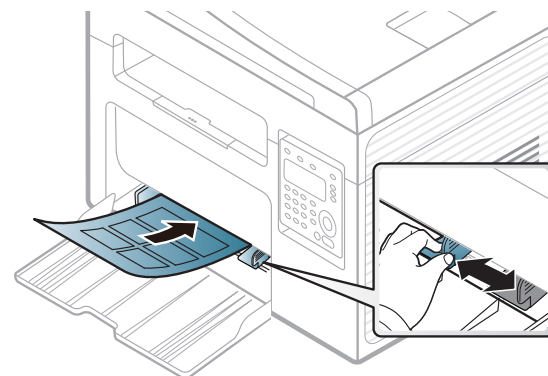

- При выборе наклеек обращайте внимание на указанные ниже факторы.
 - **Наклейки:** должны выдерживать температуру закрепления тонера (приблизительно 170°C (338°F)).
 - **Структура:** Не используйте листы наклеек с открытыми участками подложки между наклейками. При наличии таких промежутков наклейки могут отделиться от листов и вызвать трудно устранимое замятие.
 - **Сворачивание:** Должны лежать на ровной поверхности с волнистостью не более 13 мм в любом направлении.
 - **Ситуация:** Не используйте наклейки со складками, пузырьками и другими признаками отделения от подложки.

Материалы и лотки

- Между наклейками не должно быть промежутков с нанесенным клеем, так как в этом случае при печати они могут отделиться от подложки, что приведет к замятию. Кроме того, клей может повредить компоненты устройства.
- Не пропускайте лист наклеек через устройство более одного раза: клейкая подложка рассчитана только на одно прохождение через устройство.
- Не используйте наклейки, отделяющиеся от подложки, а также мятые, с пузырьками или поврежденные.

Картон / бумага нестандартного размера

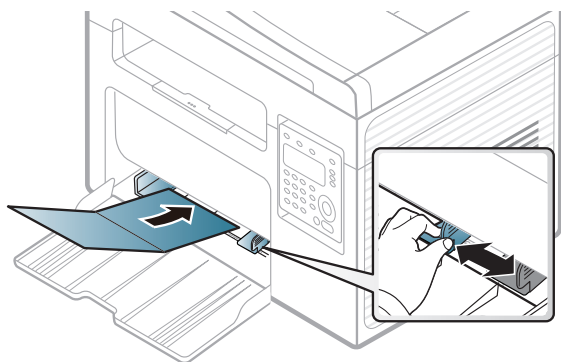

- В приложении следует установить поля не менее 6,4 мм от краев материала.

Готовые формы

Готовые формы следует загружать печатной стороной вверх, свободным краем вперед. Если при подаче возникают проблемы, поверните бумагу другой стороной. При этом качество печати не гарантируется.

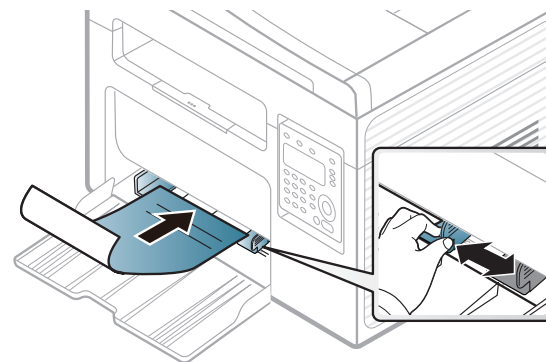

- Должны быть отпечатаны с использованием термостойких красок, которые не растекаются, не испаряются и не выделяют вредные вещества под воздействием температуры закрепления тонера (примерно 170 °C) в течение 0,1 с.
- Чернила готовых форм должны быть негорючими и не должны неблагоприятно воздействовать на ролики принтера.
- Перед загрузкой готовой формы удостоверьтесь, что печатная краска на бумаге сухая. Во время закрепления тонера влажная краска может размазаться, что снизит качество печати.

Материалы и лотки

Настройка размера и типа бумаги

После загрузки бумаги в лоток следует с помощью кнопок панели управления указать ее размер и тип.



Если ваше устройство снабжено кнопками **+/-** на панели управления, (см. «Обзор панели управления» на стр. 27): параметры устройства можно настроить с помощью меню **Параметры устройств** в программе Samsung Easy Printer Manager или разделе **Machine** программы Printer Settings Utility.

- Пользователи ОС Windows и Macintosh, см. «Параметры устройств» на стр. 297.
- Пользователи Linux, см. «Использование программы Smart Panel» на стр. 301.



В некоторых моделях для перехода к меню нижнего уровня может потребоваться нажать кнопку **OK**.

- 1 Нажмите кнопку  (**Меню**) на панели управления.
- 2 Нажмите **Настр. сист. > Настр. бумаги > Размер бумаги** или **Тип бумаги**.
- 3 Выберите нужный лоток и параметры.

4 Нажмите кнопку **OK**, чтобы сохранить изменения.

5 Нажмите кнопку  (**Стоп/Сброс**) для возврата в режим готовности.



- Параметры печати, заданные в драйвере устройства, имеют приоритет над параметрами, установленными на панели управления.
 - a Для печати из приложения откройте его и запустите меню печати.
 - b Откройте окно **Настройка печати** (см. «Доступ к настройкам печати» на стр. 58).
 - c Перейдите на вкладку **Бумага** и выберите подходящий тип бумаги.
- Если вы хотите использовать бумагу другого формата (например бумагу для счетов), выберите вкладку **Бумага > Размер > Правка...** и установите **Параметры нестандартного размера бумаги в Настройка печати** (см. «Доступ к настройкам печати» на стр. 58).

Материалы и лотки

Использование держателя выходного лотка



При печати большого количества страниц поверхность выходного лотка может нагреться. Избегайте контакта с поверхностью и не допускайте нахождения вблизи нее детей.

Держатель позволяет выровнять страницы, которые собираются в выходном лотке. По умолчанию принтер отправляет отпечатанный материал в выходной лоток.

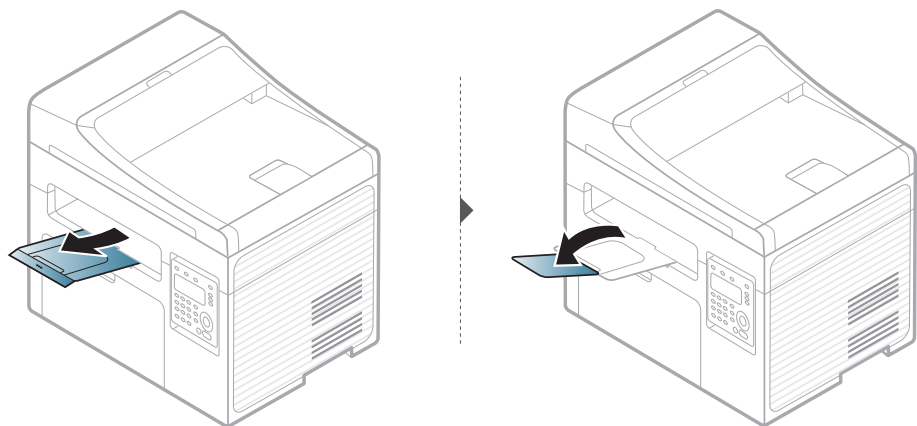

В зависимости от модели и комплектации внешний вид конкретного устройства может отличаться от иллюстраций в данном руководстве пользователя. Проверьте модель устройства (см. «Вид спереди» на стр. 24).

Подготовка оригиналов

- Не загружайте бумагу, размер которой меньше 142 x 148 мм или больше 216 x 356 мм.
- Во избежание замятий, снижения качества печати или поломки устройства не следует загружать в него следующие типы бумаги:
 - копировальную бумагу или бумагу с копировальным слоем;
 - мелованную бумагу;
 - лощеную или тонкую бумагу;
 - мятую или согнутую бумагу;
 - скрученную бумагу;
 - разорванную бумагу.
- Перед загрузкой оригиналов в устройство удалите с них скрепки и скобки.
- Убедитесь в том, что чернила, клей или корректурная жидкость, нанесенные на бумагу, полностью высохли.
- Не загружайте одновременно бумагу различного размера и плотности.
- Не загружайте буклеты, брошюры, прозрачные пленки и другие нестандартные документы.

Материалы и лотки

Загрузка оригиналов

Для загрузки оригинала документа для копирования, сканирования или отправки факса вы можете использовать стекло экспонирования или выходной лоток.



В зависимости от модели и комплектации внешний вид конкретного устройства может отличаться от иллюстраций в данном руководстве пользователя. Проверьте модель устройства (см. «Вид спереди» на стр. 24).

На стекло экспонирования

Используя стекло экспонирования, можно копировать или сканировать оригиналы. Это помогает достигнуть наилучшего качества сканирования, особенно если документы содержат цветные или черно-белые изображения. Убедитесь, что в выходном лотке не находятся оригиналы документов. Если в выходном лотке находится оригинал документа, то устройство отдает приоритет этому документу, а не тому, который расположен на стекле экспонирования.

- 1 Поднимите и откройте крышку сканера.

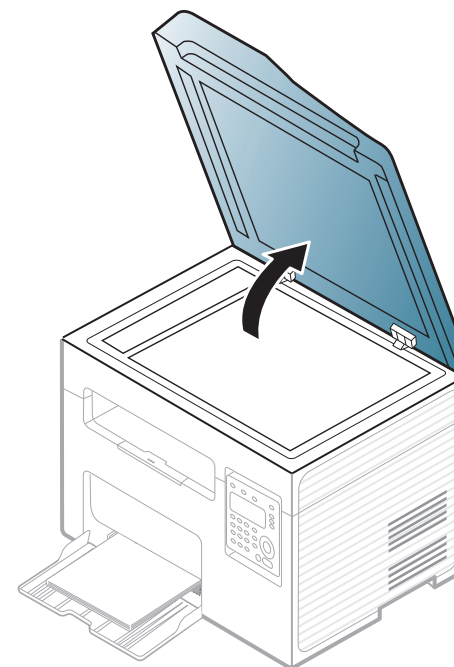

Материалы и лотки

- 2** Поместите оригинал на стекло экспонирования лицевой стороной вниз. Выровняйте документ по направляющим меткам в левом верхнем углу стекла.

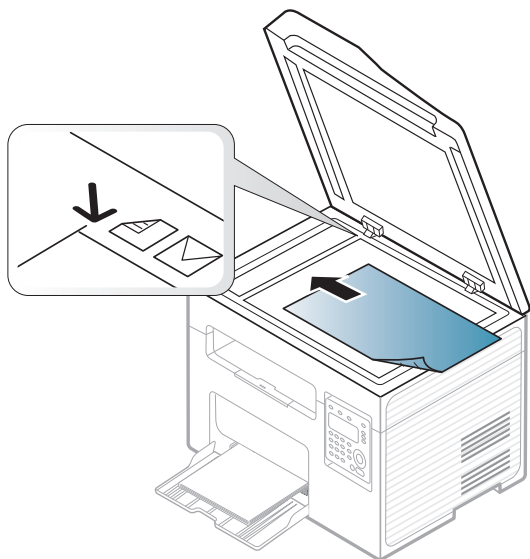

- 3** Закройте крышку сканера.



- При копировании с открытой крышкой снижается качество печати и увеличивается расход тонера.
- Пыль на стекле экспонирования может вызвать появление черных пятен на копиях. Не допускайте загрязнения стекла (см. раздел «Чистка устройства» на стр. 85).
- Если необходимо скопировать страницу книги или журнала, приподнимите крышку так, чтобы ее шарниры вошли в ограничители, и закройте ее. Если толщина книги или журнала превышает 30 мм, не закрывайте крышку при копировании.



- Будьте аккуратны, не разбейте стекло экспонирования. Вы можете порезаться.
- Убирайте руки перед закрытием крышки сканера. Крышка может упасть и поранить их.
- Избегайте попадания луча сканера в глаза во время копирования и сканирования. Это вредно для глаз.

В автоподатчик

С помощью автоподатчика можно загрузить до 40 листов бумаги (80 г/м²) для одного задания.

- 1** Откройте крышку автоподатчика.

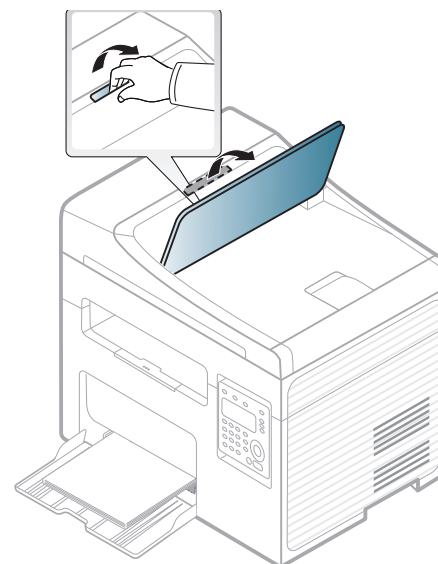

Материалы и лотки

- 2** Перед загрузкой оригиналов согните стопку бумаги в обоих направлениях либо раскройте веером край пачки, чтобы отделить страницы друг от друга.

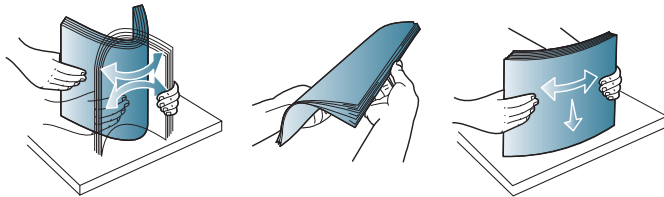

- 3** Загрузите оригиналы в автоподатчик лицевой стороной вверх. Нижний край пачки оригиналов должен совпадать с отметкой размера бумаги на входном лотке для документов.

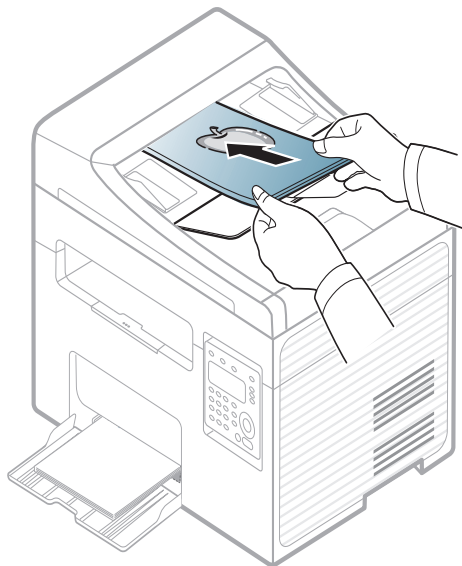

- 4** Отрегулируйте направляющие ширины податчика по размеру документов.

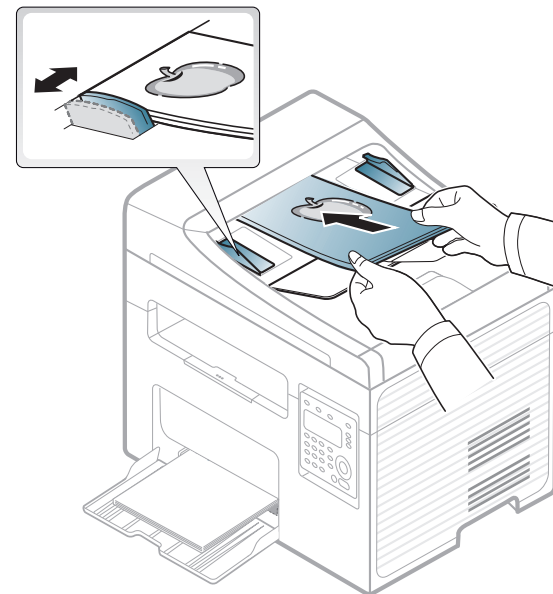

Пыль на стекле экспонирования может стать причиной черных полосок на копиях. Содержите стекло в чистоте (см. «Чистка устройства» на стр. 85).

Основные операции печати

Специальные функции печати описаны в Расширенном руководстве (см. «Использование дополнительных параметров печати» на стр. 242).

Печать

Если вы используете ОС Macintosh или Linux, см. Расширенное руководство («Печать в Macintosh» на стр. 252 или «Печать в Linux» на стр. 254).

Окно **Настройка печати** приведено для программы «Блокнот» из системы Windows 7.

- 1 Откройте документ, который необходимо распечатать.
- 2 Выберите пункт **Печать** в меню **Файл**.

- 3 Выберите нужное устройство из списка **Выберите принтер**.

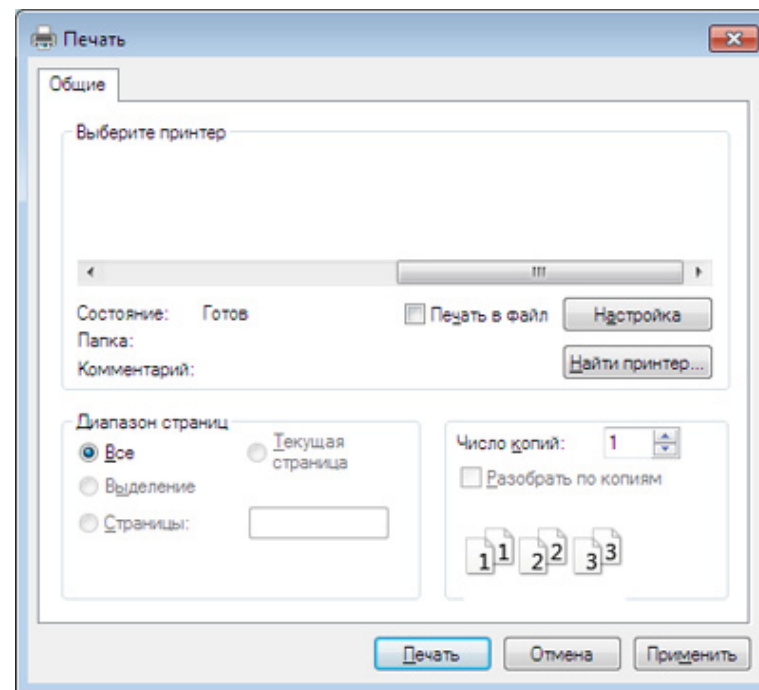

- 4 В окне **Печать** находятся основные настройки печати: число копий и диапазон страниц для печати.



Чтобы воспользоваться расширенными свойствами печати, щелкните **Свойства** или **Настройка** в окне **Печать** (см. «Доступ к настройкам печати» на стр. 58).

- 5 Чтобы приступить к печати, нажмите кнопку **ОК** или **Печать** в окне **Печать**.

Основные операции печати

Отмена задания печати





Если задание печати находится в очереди или буфере, его можно отменить следующим образом:

- Открыть это окно можно, дважды щелкнув значок устройства () на панели задач Windows.
- Отменить текущее задание также можно, нажав на панели управления кнопку  (Стоп/Сброс).

Основные операции печати

Доступ к настройкам печати



- В зависимости от используемого устройства окно **Настройка печати** может отличаться от описанного в данном руководстве.
- При выборе параметра в окне **Настройка печати** может отобразиться предупреждающая пометка:  или . Знак  обозначает, что выбор этого параметра возможен, но не рекомендуется, а знак  обозначает, что этот параметр невозможно выбрать из-за настроек устройства или из-за системной среды.

- 1 Откройте документ, который необходимо распечатать.
- 2 Выберите пункт **Печать** в меню файла. Откроется диалоговое окно **Печать**.
- 3 Выберите нужное устройство из списка **Выберите принтер**.

- 4 Нажмите **Свойства** или **Настройка**.

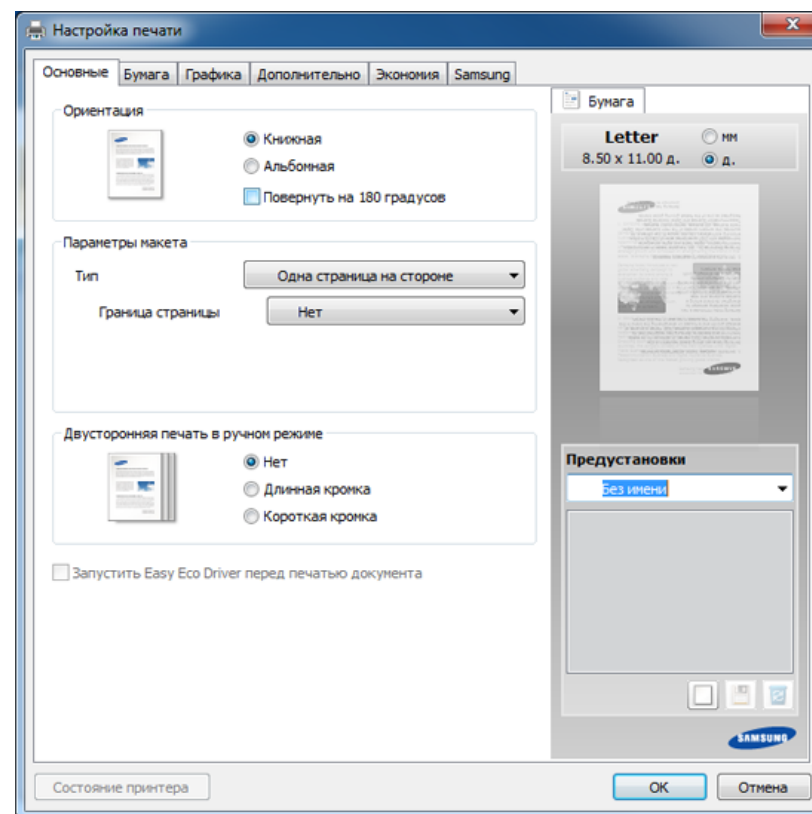

Вы можете проверить текущее состояние устройства с помощью кнопки **Состояние принтера** (см. «Работа с приложением Samsung Printer Status» на стр. 299).

Основные операции печати

Использование набора параметров

Параметр **Предустановки**, который находится на каждой вкладке (за исключением вкладки **Samsung**), позволяет сохранить текущие настройки для дальнейшего использования.

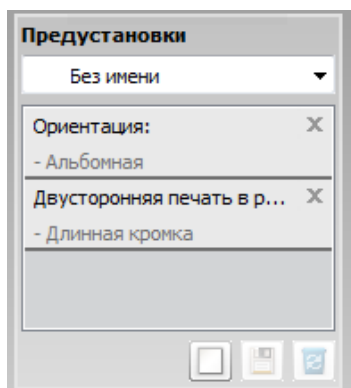

Для того чтобы сохранить **Предустановки**, выполните следующие действия:

- 1 Установите нужные настройки на каждой вкладке.
- 2 Введите имя нового набора настроек в поле **Предустановки**.



- 3 Нажмите кнопку  (**Добавить**). При сохранении набора настроек **Предустановки** сохраняются все текущие настройки драйвера.



Выберите дополнительные опции и нажмите кнопку  (**Обновить**), настройки добавятся в созданные вами предустановки. Для того чтобы применить сохраненный набор настроек, выберите его из раскрывающегося списка **Предустановки**. Теперь устройство настроено для печати в соответствии с заданными параметрами. Для того чтобы удалить сохраненные настройки, выберите их в раскрывающемся списке **Предустановки** и щелкните  (**Удалить**).

Для восстановления исходных параметров драйвера принтера выберите пункт **По умолчанию** из раскрывающегося списка **Предустановки**.

Использование справки

Щелкните по нужному параметру в окне **Настройка печати** и нажмите клавишу **F1** на клавиатуре.

Основные операции печати

Экопечать

Функция **Экономия** уменьшает расход тонера и бумаги. Функция **Экономия** позволяет экономить ресурсы и использовать более экологичные методы печати.

Если вы нажмете кнопку **Экопечать** на панели управления, включится режим Экопечати. По умолчанию для режима экопечати установлено значение **Несколько страниц на стороне (2)** и **Экономия тонера**.

Настройка режима экопечати на панели управления



Если ваше устройство снабжено кнопками **+/-** на панели управления или если устройство (см. «Обзор панели управления» на стр. 27):

параметры устройства можно настроить с помощью меню **Параметры устройств** в программе Samsung Easy Printer Manager или разделе **Machine** программы Printer Settings Utility.

- Пользователи ОС Windows и Macintosh, см. «Параметры устройств» на стр. 297.
- Пользователи Linux, см. «Использование программы Smart Panel» на стр. 301.



- Параметры печати, заданные в драйвере устройства, имеют приоритет над параметрами, установленными на панели управления.
- Доступ к меню в разных моделях может осуществляться по-разному (см. «Доступ в меню» на стр. 37)
- В некоторых моделях для перехода к меню нижнего уровня может потребоваться нажать кнопку **ОК**.

1

Выберите  (**Меню**) > **Настр. сист.** > **Настройка** > **Параметры эко** на панели управления.

2

Выберите желаемый параметр и нажмите **ОК**.

- **Реж. по умолч.:** Выберите этот параметр, чтобы включить или выключить режим экопечати. (Эконом. тонера/2 копии/стр.)
 - **Выкл.:** Выключите режим экопечати.
 - **Вкл.:** Включите режим экопечати.



Если вы включили режим экопечати с паролем, с помощью приложения SyncThru™ Web Service (вкладка **Настройки** > **Параметры устройства** > **Система** > **Эконом.** > **Настройки**) или Samsung Easy Printer Manager (**Параметры устройств** > **Эконом.**), появится сообщение **Принудительно**. Для изменения состояния режима экопечати нужно ввести пароль.

Основные операции печати

- **Выбрать шабл.:** Выполните настройку с помощью Syncthu™ Web Service или Samsung Easy Printer Manager. Прежде чем выбрать этот элемент, настройте функцию экопечати с помощью приложения SyncThru™ Web Service (вкладка **Настройки** > **Параметры устройства** > **Система** > **Эконом.** > **Настройки** или Samsung Easy Printer Manager (**Параметры устройств** > **Эконом.**).
- **Экон. по умол.:** Устройство настроено на режим **Экон. по умол.**
- **Нестанд. экон.:** Выберите нужные параметры.

3 Нажмите кнопку **ОК**, чтобы сохранить изменения.

Настройка режима эко в драйвере

Откройте вкладку **Эконом.** и установите режим экопечати. Если вы увидите изображение эко () , это будет означать, что режим экопечати включен.

Параметры экономии

- **Настройки по умолчанию:** Следуйте настройкам панели управления устройства.
- **Нет:** Отключает режим экопечати.
- **Экономичная печать:** Включает режим экопечати. Активируйте различные элементы экопечати, которые вы хотите использовать.

- **Пароль:** Если режим экопечати включил администратор, то для смены его состояния необходимо ввести пароль.

Просмотр результатов

Просмотр результатов отображает количественные результаты снижения выброса оксида углерода, экономии электроэнергии, а также бумаги, в соответствии с выбранными вами настройками.

- При расчете этих результатов общее число отпечатанной бумаги приравнивается к сотне, без пустой страницы, при отключенном режиме экопечати.
- Коэффициенты расчета CO₂, энергии и бумаги взяты из базы **IEA**, индекса Министерства внутренних дел и связи Японии, и www.remanufacturing.org.uk. Каждая модель обладает различным индексом.
- Под потреблением питания в режиме печати понимается среднее потребление питания устройством.
- Отображается приблизительное значение. Фактические значения экономии могут различаться в зависимости от используемой операционной системы, характеристик компьютера и программных приложений, способа подключения, типа и размера материалов, сложности задачи и т.д.

Основные операции копирования



Специальные функции печати описаны в Расширенное руководство (см. «Меню в режиме копирования» на стр. 202).

Основные операции копирования



Если ваше устройство снабжено кнопками +/- на панели управления, (см. «Обзор панели управления» на стр. 27):

- a Поместите оригинал на стекло экспонирования лицевой стороной вниз.
- b Параметры копирования (яркость, тип оригинала и многое другое) можно настроить в меню **Параметры устройств** программы Samsung Easy Printer Manager или разделе **Machine** программы Printer Settings Utility.
 - Пользователи ОС Windows и Macintosh, см. «Параметры устройств» на стр. 297.
 - Пользователи Linux, см. «Использование программы Smart Panel» на стр. 301.
- c При необходимости введите количество копий с помощью кнопок +/-.
- d Нажмите  (Старт).

1

Нажмите кнопку  (Копирование) на панели управления.

2

Поместите документ на стекло экспонирования лицевой стороной вниз или несколько документов в автоподатчик лицевой стороной вверх (см. «Загрузка оригиналов» на стр. 53).

3

Если вы хотите настроить параметры копирования, включая следующие: **Масштабировать**, **Плотность**, **Контрастность**, **Тип оригинала** и другие при помощи кнопок панели управления (см. «Изменение параметров для каждой копии» на стр. 63).

4

При необходимости введите количество копий с цифровой клавиатуры или стрелками.

5

Нажмите  (Старт).



Чтобы отменить задание копирования во время выполнения, нажмите на кнопку  (Стоп/Сброс), и копирование прекратится.

Основные операции копирования

Изменение параметров для каждой копии



В устройстве по умолчанию заданы параметры копирования, позволяющие легко и быстро делать копии.



- При нажатии кнопки дважды  (**Стоп/Сброс**) в процессе настройки параметров копирования все текущие значения параметров заменяются значениями по умолчанию. Либо они будут заменены значениями по умолчанию по завершении текущей операции копирования.
- Доступ к меню в разных моделях может осуществляться по-разному (см. «Доступ в меню» на стр. 37)
Если ваше устройство снабжено кнопками +/- на панели управления:
Параметры копирования (яркость, тип оригинала и многое другое) можно настроить в меню **Параметры устройств** программы Samsung Easy Printer Manager или разделе **Machine** программы Printer Settings Utility.
 - Пользователи ОС Windows и Macintosh, см. «Параметры устройств» на стр. 297.
 - Пользователи Linux, см. «Использование программы Smart Panel» на стр. 301.
- В некоторых моделях для перехода к меню нижнего уровня может потребоваться нажать кнопку **ОК**.



Плотность

Настройка яркости позволяет сделать копии документа, содержащего слишком бледные или темные изображения, более удобными для чтения.

- 1 Выберите  (Копирование) >  (**Меню**) > **Копирование** > **Плотность** на панели управления.
- 2 Выберите желаемый параметр и нажмите **ОК**.
Например, **Светлое+5** - самый светлый, а **Темное+5** - самый темный.
- 3 Нажмите кнопку  (**Стоп/Сброс**) для возврата в режим готовности.

Контрастность



Меню **Контрастность** позволяет уменьшить или увеличить разницу между яркими и светлыми областями изображения.

- 1 Выберите  (Копирование) >  (**Меню**) > **Копирование** > **Контрастность** на панели управления.
- 2 Выберите желаемый параметр и нажмите **ОК**.
Выберите **Темное**, чтобы повысить контрастность, или **Светлое**, чтобы уменьшить ее.
- 3 Нажмите кнопку  (**Стоп/Сброс**) для возврата в режим готовности.

Основные операции копирования

Оригинал

Параметр «Оригинал» позволяет указать тип документа для текущего задания, что может улучшить качество копий.

- 1 Выберите  (Копирование) >  (Меню) > **Копирование** > **Тип оригинала** на панели управления.
- 2 Выберите желаемый параметр и нажмите **ОК**.
 - **Текст**: предназначен для копирования документов, содержащих преимущественно текст.
 - **Текст/фото**: предназначен для копирования документов, содержащих текст и фотографии.

 Если текст на напечатанных страницах получается размытым, выберите **Текст**, чтобы получить более четкую печать.

- **Фото**: предназначен для копирования фотографий.
- 3 Нажмите кнопку  (Стоп/Сброс) для возврата в режим готовности.



Копирование с уменьшением или увеличением

Устройство позволяет уменьшить или увеличить размер копии в диапазоне от 25 до 400%.





- Функции и комплектация устройств могут различаться в зависимости от модели (см. «Различные функции» на стр. 10).
- В режиме экопечати функция уменьшения и увеличения не работает.

Выбор одного из заранее установленных размеров копии

- 1 Выберите  (Копирование) >  (Меню) > **Копирование** > **Масштабировать** на панели управления.
- 2 Выберите желаемый параметр и нажмите **ОК**.
- 3 Нажмите кнопку  (Стоп/Сброс) для возврата в режим готовности.

Основные операции копирования

Изменение размера копии путем прямого ввода коэффициента масштабирования

- 1 Выберите  (Копирование) >  (Меню) > **Копирование** > **Масштабировать** > **Нестандартный** на панели управления.
- 2 Введите нужное значение масштаба с цифровой клавиатуры.
- 3 Нажмите кнопку **ОК**, чтобы сохранить изменения.
- 4 Нажмите кнопку  (**Стоп/Сброс**) для возврата в режим готовности.



При печати уменьшенной копии документа в ее нижней части могут появиться черные полосы.

Копирование удостоверений

Данное устройство может печатать двусторонние оригиналы на одном листе.

При использовании этой функции одна сторона оригинального документа печатается в верхней части листа бумаги, а вторая — в нижней. При этом размер документа не уменьшается. Этот режим удобен при копировании документов небольшого размера, например визитных карточек.



- Эта функция доступна только при размещении оригинала на стекле экспонирования.
- В режиме экочести эта функция не работает.

В зависимости от модели порядок работы может отличаться.

Основные операции копирования

- 1 Нажмите кнопку **Копия удостов.** на панели управления.
- 2 Положите документ на стекло сканера лицевой стороной вниз в соответствии с указателями, как показано на рисунке. Закройте крышку сканера.

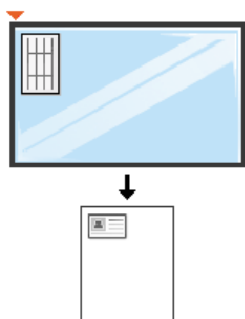

- 3 На экране появляется сообщение **Помест. лиц стор** и нажм. **[Старт]**.
Если ваше устройство снабжено кнопками +/-, индикаторы на панели управления загорятся.
- 4 Нажмите **⬅** (**Старт**).
Устройство начнет сканирование лицевой стороны, и появится сообщение **Помест. обр.стор** и нажм. **[Старт]**.
Если ваше устройство снабжено кнопками +/-, индикаторы на задней части панели управления загорятся.

- 5 Проверните документ и положите его на стекло сканера в соответствии с указателями. Закройте крышку сканера.

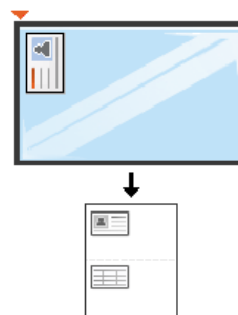

- 6 Нажмите **⬅** (**Старт**).

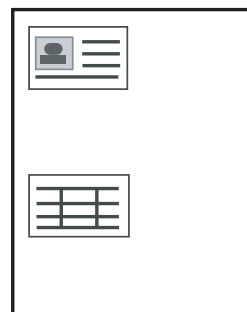

- Если не нажать кнопку **⬅** (**Старт**), будет скопирована только лицевая сторона документа.
- Если размер оригинала превышает размер области печати, часть документа не будет напечатана.

Базовые возможности сканирования



Специальные функции сканирования описаны в Расширенное руководство (см. «Функции сканера» на стр. 259).

Базовые возможности сканирования

Ниже приведена стандартная процедура сканирования оригиналов.

Это основной метод сканирования для устройства, подключенного через порт USB.



- В некоторых моделях для перехода к меню нижнего уровня может потребоваться нажать кнопку **ОК**.
- Если вы хотите выполнить сканирование по сети, см. указания в Расширенном руководстве («Сканирование с сетевого устройства» на стр. 261).

1 Поместите документ на стекло экспонирования лицевой стороной вниз или несколько документов в автоподатчик лицевой стороной вверх (см. «Загрузка оригиналов» на стр. 53).

2 Выберите  (Сканирование) > **Сканир. на ПК** на панели управления.

ИЛИ

Нажмите кнопку **Сканировать на** на панели управления.



Если вы видите сообщение **Недоступно**, проверьте подключение к портам или выберите **Включить** в приложении **Samsung Easy**

Printer Manager >  Перейти в расширенный режим > **Параметры сканирования на ПК**.

3 Выберите направление сканирования и нажмите **ОК**.
По умолчанию установлено значение **Мои документы**.



- Вы можете создать и сохранить часто используемые параметры в виде файла профиля. Вы можете добавлять и удалять профили и сохранять каждый профиль в отдельной директории.
- Выберите **Samsung Easy Printer Manager** >  Перейти в расширенный режим > **Параметры сканирования на ПК**.

4 Выберите желаемый параметр и нажмите **ОК**.

5 Начнется процесс сканирования.



Отсканированное изображение сохраняется на компьютер по адресу **С:\Пользователи\имя пользователя\Мои документы**. В некоторых операционных системах и при использовании определенных приложений папка по умолчанию может быть другой.

Основные отправки факсимильных сообщений



- Эта функция не поддерживается в модели SCX-340x/SCX-340xW Series (см. «Обзор панели управления» на стр. 27).
- Специальные функции факса описаны в Расширенное руководство (см. «Функции факса» на стр. 272).



- Устройство не предназначено для отправки факсов посредством Интернет-телефонии. Для получения дополнительной информации обратитесь к своему Интернет-провайдеру.
- При подключении для использования факсимильного устройства рекомендуются стандартные аналоговые телефонные линии, например аналоговая коммутируемая телефонная сеть общего пользования. Повысить качество соединения при использовании Интернет-служб (DSL, ISDN, VoIP) можно с помощью микрофильтра. Микрофильтр позволяет убрать помехи и повысить качество соединения или подключения к Интернету. Микрофильтр для линий DSL не входит в комплект поставки устройства. По поводу его установки обратитесь к своему поставщику Интернет-услуг.

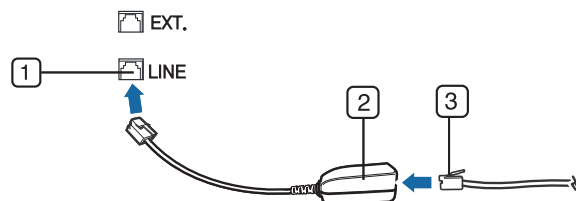

- 1 Линейный порт
- 2 Микрофильтр
- 3 Модем DSL / телефонная линия (см. «Вид сзади» на стр. 26).

Подготовка к обработке факсов

Прежде чем получать и отправлять факсы, необходимо подключить прилагаемый телефонный кабель к стенной розетке (см. «Вид сзади» на стр. 26). Инструкцию по подключению см. в Краткое руководство по установке. Следует иметь в виду, что в разных странах практикуются разные методы подключения к телефонной линии.

Отправка факса



Загружать оригиналы можно как в автоподатчик, так и на стекло экспонирования. Если оригиналы имеются как в автоподатчике, так и на стекле экспонирования, устройство начинает сканирование с автоподатчика, которому присваивается более высокий приоритет.

- 1 Поместите документ на стекло экспонирования лицевой стороной вниз или несколько документов в автоподатчик лицевой стороной вверх (см. «Загрузка оригиналов» на стр. 53).
- 2 Нажмите на панели управления кнопку  (Факс).
- 3 Настройте разрешение и яркость с учетом особенностей оригинала (см. «Установка параметров документа» на стр. 71).

Основные отправки факсимильных сообщений

- 4 Введите номер факса получателя (см. «Буквы и цифры клавиатуры» на стр. 235).
- 5 Нажмите кнопку  (**Старт**) на панели управления. Устройство приступит к сканированию и отправке факсов указанным получателем.





- Для отправки факсов напрямую с компьютера используйте программу Samsung Network PC Fax (см. «Отправка факса в компьютер» на стр. 273).
- Чтобы отменить задание факса, нажмите кнопку  (**Стоп/Сброс**) до начала передачи.
- В случае использования стекла экспонирования устройство выведет запрос на размещение следующего листа.

Отправка факса вручную

Отправка факсов с помощью функции  (**Без снятия трубки**) на панели управления.



Если ваше устройство снабжено телефонной трубкой, то вы можете отправлять с помощью нее факсы (см. «Различные функции» на стр. 10).

- 1 Поместите документ на стекло экспонирования лицевой стороной вниз или несколько документов в автоподатчик лицевой стороной вверх (см. «Загрузка оригиналов» на стр. 53).
- 2 Нажмите на панели управления кнопку  (Факс).
- 3 Настройте разрешение и яркость с учетом особенностей оригинала (см. «Установка параметров документа» на стр. 71).
- 4 Нажмите кнопку  (**Без снятия трубки**) на панели управления или поднимите телефонную трубку.
- 5 Введите номер факса с цифровой клавиатуры на панели управления.
- 6 Когда раздастся высокочастотный звуковой сигнал от принимающего факса, нажмите кнопку  (**Старт**) на панели управления.



Отправка факса нескольким адресатам

Вы можете воспользоваться функцией множественной отправки, которая позволяет отправлять факсы нескольким адресатам. Оригиналы автоматически сохраняются в памяти, а затем отправляются адресатам. По завершении передачи выполняется автоматическое удаление оригиналов из памяти.

Основные отправки факсимильных сообщений



Эта функция неприменима при отправке цветных факсов и факсов со сверхвысокой четкостью.

- 1 Поместите документ на стекло экспонирования лицевой стороной вниз или несколько документов в автоподатчик лицевой стороной вверх (см. «Загрузка оригиналов» на стр. 53).
- 2 Нажмите на панели управления кнопку  (Факс).
- 3 Настройте разрешение и яркость с учетом особенностей оригинала (см. «Установка параметров документа» на стр. 71).
- 4 Выберите  (**Меню**) > **Факс** > **Отпр.нескольк.** на панели управления.
- 5 Введите с цифровой клавиатуры номер первого принимающего факсимильного аппарата и нажмите кнопку **ОК**.
Для того чтобы использовать номер быстрого набора или выбрать номер группового набора, нажмите кнопку  (**Адресная книга**).
- 6 Введите номер второго факсимильного аппарата и нажмите кнопку **ОК**.
На дисплее появится запрос следующего номера для отправки документа.

7

Для ввода большего количества номеров факсов нажмите **ОК**, когда появится **Да**, и повторите шаги 5 и 6.



- Вы можете добавить до 10 адресатов.
- После ввода номера группового набора другие номера группового набора ввести нельзя.

8

По завершении ввода номеров выберите **Нет** в ответ на запрос **Другой номер?**, и нажмите кнопку **ОК**.

Устройство начнет передачу факсимильного сообщения адресатам в том порядке, в котором были введены их номера.

Отчет многоадресной отправки факсов печатается после каждой отправки.

Прием факсов

На заводе для устройства по умолчанию задан режим «Факс». При поступлении факса устройство отвечает на вызов после заданного количества гудков и автоматически принимает факсимильное сообщение.

Основные отправки факсимильных сообщений

Установка параметров документа

Прежде чем приступить к отправке факса, для обеспечения наилучшего качества измените следующие параметры в соответствии с состоянием оригинала.



В некоторых моделях для перехода к меню нижнего уровня может потребоваться нажать кнопку **ОК**.

Разрешение

Заданные по умолчанию параметры предназначены для работы с обычными текстовыми документами. При использовании оригиналов низкого качества или документов с фотографиями можно отрегулировать разрешение, чтобы повысить качество факсимильного сообщения.

1 Выберите  (Факс) >  (Меню) > **Факс** > **Разрешение** на панели управления.

2 Выберите желаемый параметр и нажмите **ОК**.

- **Стандартное:** для оригиналов с символами обычного размера.
- **Четкое:** для оригиналов, содержащих мелкие символы и тонкие линии или напечатанных на матричном принтере.
- **Очень четкое:** Для оригиналов исключительно высокой четкости. Режим **Очень четкое** используется только в случае, если принимающее устройство поддерживает данное разрешение.



- Передача из памяти в режиме **Очень четкое** невозможна. Разрешение автоматически изменяется на **Четкое**.
- Если установлен режим разрешения **Очень четкое**, а принимающий факс не поддерживает **Очень четкое** разрешение, документ передается с самым высоким разрешением, которое поддерживается принимающим устройством.

- **Фотография:** для оригиналов, содержащих изображения в оттенках серого или фотографии.
- **Цветной:** для цветных документов.

Основные отправки факсимильных сообщений



- В этом режиме передача из памяти невозможна.
- Отправка цветного факса возможна только при условии, что принимающее устройство поддерживает прием цветных факсов и факс отправляется вручную.



3 Нажмите кнопку  (Стоп/Сброс) для возврата в режим готовности.

Плотность

Вы можете указать уровень яркости оригинального документа.



Заданное значение яркости применяется к текущему заданию отправки факсимильного сообщения. Для изменения значения по умолчанию см. «Меню Факс» на стр. 209.

- 1 Выберите  (Факс) >  (Меню) > **Факс** > **Плотность** на панели управления.
- 2 Выберите желаемый уровень яркости.
- 3 Нажмите кнопку  (Стоп/Сброс) для возврата в режим готовности.



3. Обслуживание

В этой главе содержится информация по приобретению расходных материалов, дополнительных и сменных компонентов для вашего устройства.

- **Заказ расходных материалов и дополнительных компонентов** 74
- **Доступные материалы** 75
- **Доступные сменные компоненты** 76
- **Хранение картриджей** 77
- **Перераспределение тонера** 79
- **Замена картриджа** 81
- **Контроль срока службы расходных материалов** 83
- **Настройка предупреждения о низком содержании тонера** 84
- **Чистка устройства** 85
- **Советы по перемещению и хранению устройства** 89

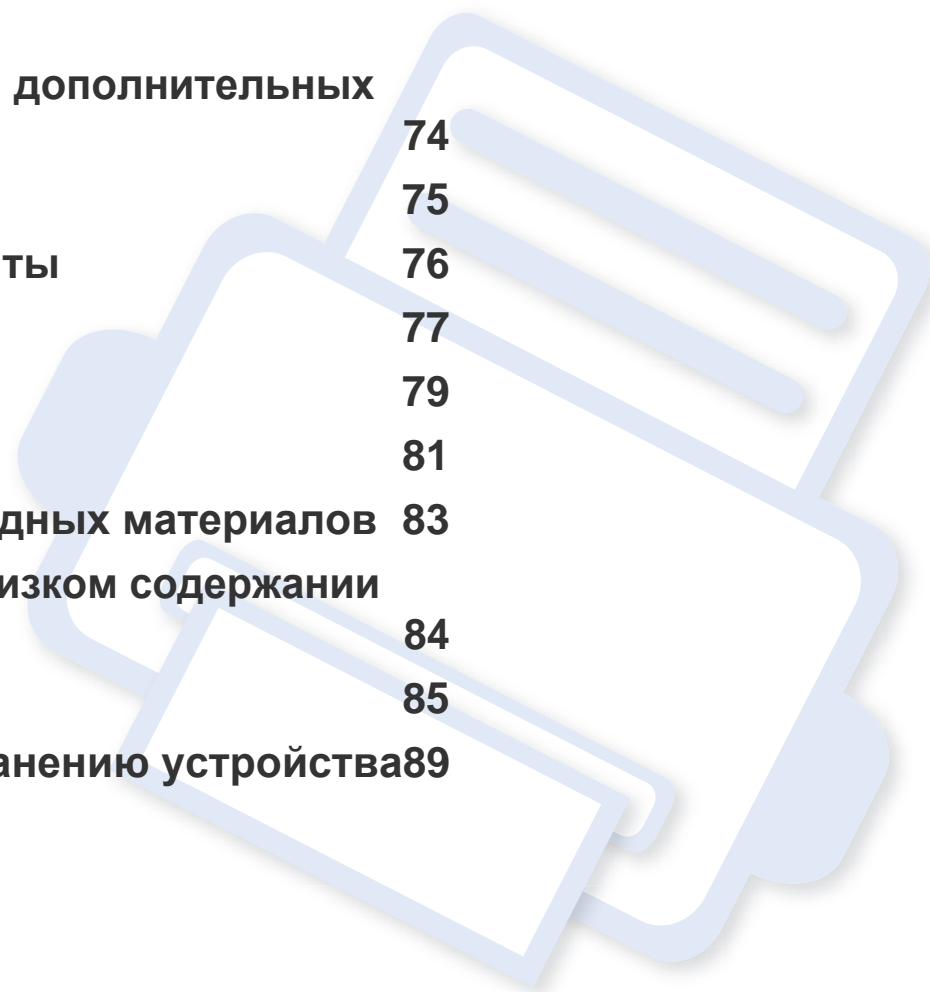

Заказ расходных материалов и дополнительных компонентов



Набор доступных компонентов может изменяться в зависимости от страны продажи. Список доступных расходных материалов и компонентов можно получить у местного торгового представителя.

Для того чтобы заказать расходные материалы, компоненты и запчасти, сертифицированные компанией Samsung, свяжитесь с местным представителем Samsung или розничным продавцом, у которого было приобретено устройство. Кроме того, для получения информации можно посетить сайт www.samsung.com/supplies и выбрать страну и регион для получения информации по техническому обслуживанию.

Доступные материалы

Когда срок службы расходных материалов заканчивается, для устройства можно заказать материалы указанных ниже типов:

Тип	Средний ресурс ^а	Наименование компонента
Карт. с тонером	Около 1 500 страниц	MLT-D101S

а. Заявленный предел прочности в соответствии с ISO/IEC 19752. Количество страниц зависит от условий эксплуатации, интервала печати, типа и размера материала для печати, площади изображения.



Срок службы картриджа зависит от установленных параметров, площади печатаемого изображения и режима обработки заданий.



Новые картриджи и другие расходные материалы следует приобретать в той же стране, где приобреталось устройство. В противном случае картриджи и расходные материалы могут быть несовместимыми с данным устройством, поскольку конфигурация картриджа и расходных материалов отличается для разных стран.



Компания Samsung не рекомендует использовать неоригинальные картриджи Samsung, в том числе повторно заправленные или восстановленные. Кроме того, компания Samsung не гарантирует качественную печать при использовании неоригинальных картриджей Samsung. В случае, если использование неоригинального картриджа Samsung послужило причиной поломки устройства, ремонт и обслуживание по гарантии не предоставляются.

Доступные сменные компоненты

По поводу приобретения сменных компонентов обращайтесь туда, где было приобретено устройство. Настоятельно рекомендуется поручить замену компонентов уполномоченному поставщику услуг, дилеру или организации, у которых было приобретено устройство. Гарантия не распространяется на замену сменных компонентов после выработки среднего ресурса.

Изнашивающиеся компоненты необходимо заменять через определенные промежутки времени, чтобы избежать ухудшения качества печати и проблем с подачей бумаги. См. таблицу ниже. Цель таблицы — помочь вам поддерживать ваше устройство в работоспособном состоянии. Компоненты, перечисленные ниже, необходимо заменить, когда срок их службы подошел к концу.

Компоненты	Средний ресурс ^a
Ролик переноса	Около 30 000 страниц
Термофиксатор	Около 30 000 страниц
Ролик подачи	Около 30 000 страниц
Ролик подачи бумаги	Около 30 000 страниц
Ролик подачи в автоподатчике ^b	Около 20 000 страниц
Резиновый блок автоподатчика ^b	Около 20 000 страниц

a. Скорость печати зависит от операционной системы, быстродействия компьютера, используемых приложений, способа подключения, типа и размера материала для печати и сложности задания печати.

b. Функции и комплектация устройств могут различаться в зависимости от модели (см. «Различные функции» на стр. 10).

Хранение картриджей

Картридж содержит компоненты, чувствительные к воздействию света, температуры и влажности. Для обеспечения оптимальной производительности, наивысшего качества печати и долгого срока службы картриджа компания Samsung рекомендует пользователям выполнять следующие инструкции.

Храните картриджи с тонером в тех же условиях, в которых будет использоваться принтер. Это должно быть помещение с контролируемой температурой и уровнем влажности. До установки картридж должен находиться в оригинальной закрытой упаковке. Если оригинальная упаковка отсутствует, накройте верхнее отверстие картриджа листом бумаги и храните его в темном месте.

Хранение неиспользуемого картриджа в открытой упаковке значительно сокращает его срок службы и хранения. Не храните его на полу. При извлечении картриджа из принтера храните его так, как указано ниже.

- Внутри защитного пакета из оригинальной упаковки.
- Храните его в горизонтальном положении (не на боку); вверх должна быть направлена та же сторона, что и при установке в устройстве.
- Не храните расходные материалы в следующих условиях:
 - при температуре выше 40 °С;
 - Влажность менее 20 % и более 80 %.
 - в помещении, подверженном резким перепадам влажности и температуры;
 - при воздействии прямого солнечного или комнатного света;

- в пыльных помещениях;
- в автомобиле в течение длительного времени;
- в помещениях с источниками агрессивных газов;
- в помещениях с соленым воздухом.

Инструкция по использованию

- Не прикасайтесь к поверхности фотобарабана картриджа.
- Не подвергайте его вибрации или ударам.
- Не поворачивайте барабан вручную, особенно в направлении, противоположном вращению, — это может привести к внутреннему повреждению картриджа и просыпанию тонера.

Хранение картриджей

Работа с картриджем

Компания Samsung Electronics не рекомендует и не одобряет использование в принтере не оригинальных картриджей Samsung, включая универсальные и картриджи магазинных марок, повторно заправленные или восстановленные картриджи.



В случае, если использование картриджей стороннего производителя, повторно заправленных или отремонтированных картриджей послужило причиной поломки устройства, компания Samsung не предоставляет ремонт и обслуживание по гарантии.

Предположительный срок службы картриджа

Предположительный срок службы картриджа (ресурс картриджа) зависит от количества тонера, необходимого для выполнения заданий печати. Фактическое количество напечатанных страниц может быть разным и зависит от плотности печати, условий эксплуатации, площади изображений, интервалов печати, а также типа и размера материала для печати. Например, при печати большого количества графических изображений, расход тонера увеличится, и замена картриджа будет производиться чаще.

Перераспределение тонера

Когда ресурс картриджа почти исчерпан, происходит следующее:

- Отпечатки становятся блеклыми или на них появляются белые полосы и(или) на разных сторонах плотность печати отличается.
- Индикатор **Состояние** мигает красным светом. Если устройство снабжено индикатором **Тонер**, он будет мигать оранжевым цветом.

В этом случае качество печати можно временно улучшить, перераспределив оставшийся в картридже тонер. Иногда блеклая печать или белые полосы остаются и после перераспределения тонера.



В зависимости от модели и комплектации внешний вид конкретного устройства может отличаться от иллюстраций в данном руководстве пользователя. Проверьте модель устройства (см. «Вид спереди» на стр. 24).



- Во избежание выхода картриджа из строя не рекомендуется держать его на свету дольше нескольких минут. При необходимости накройте его бумагой.
- Не прикасайтесь к части картриджа, окрашенной в зеленый цвет. Для этого держите его за ручку.
- Не вскрывайте упаковку картриджа ножом, ножницами или другими острыми предметами, Они могут повредить барабан.
- Если тонер попал на одежду, стряхните его сухой тряпкой и выстирайте одежду в холодной воде. Под воздействием горячей воды тонер въедается в ткань.
- Когда вы открываете блок сканирования, удерживайте одновременно автоподатчик документов и блок сканирования.

Перераспределение тонера

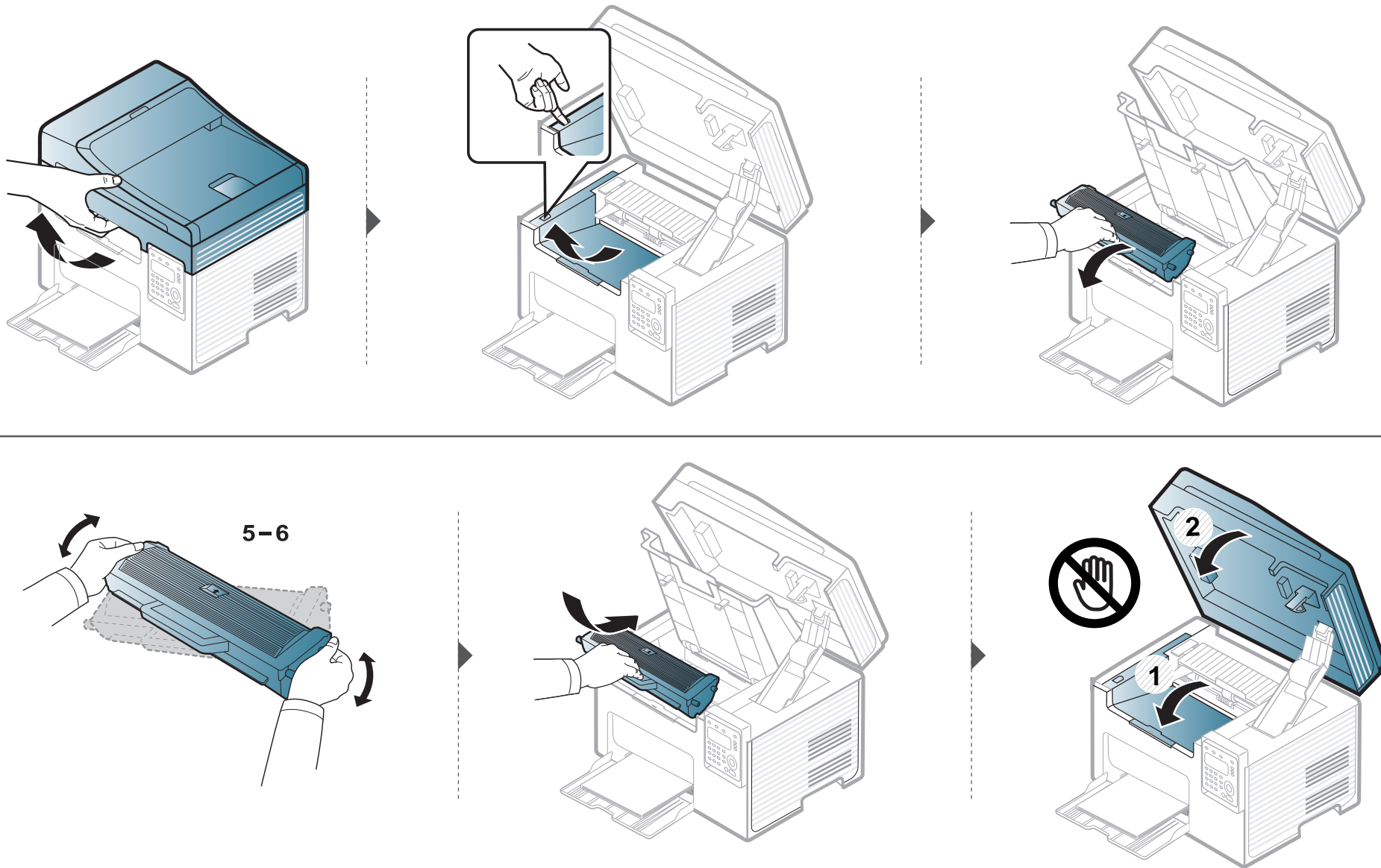

Замена картриджа



- Для того чтобы улучшить начальное качество печати, аккуратно встряхните картридж
- В зависимости от модели и комплектации внешний вид конкретного устройства может отличаться от иллюстраций в данном руководстве пользователя. Проверьте модель устройства (см. «Вид спереди» на стр. 24).



- Во избежание выхода картриджа из строя не рекомендуется держать его на свету дольше нескольких минут. При необходимости накройте его бумагой.
- Не прикасайтесь к части картриджа, окрашенной в зеленый цвет. Для этого держите его за ручку.
- Не вскрывайте упаковку картриджа ножом, ножницами или другими острыми предметами, Они могут повредить барабан.
- Если тонер попал на одежду, стряхните его сухой тряпкой и выстирайте одежду в холодной воде. Под воздействием горячей воды тонер въедается в ткань.
- Когда вы открываете блок сканирования, удерживайте одновременно автоподатчик документов и блок сканирования.

Когда срок службы картриджа с тонером истечет, устройство перестанет печатать.

Замена картриджа

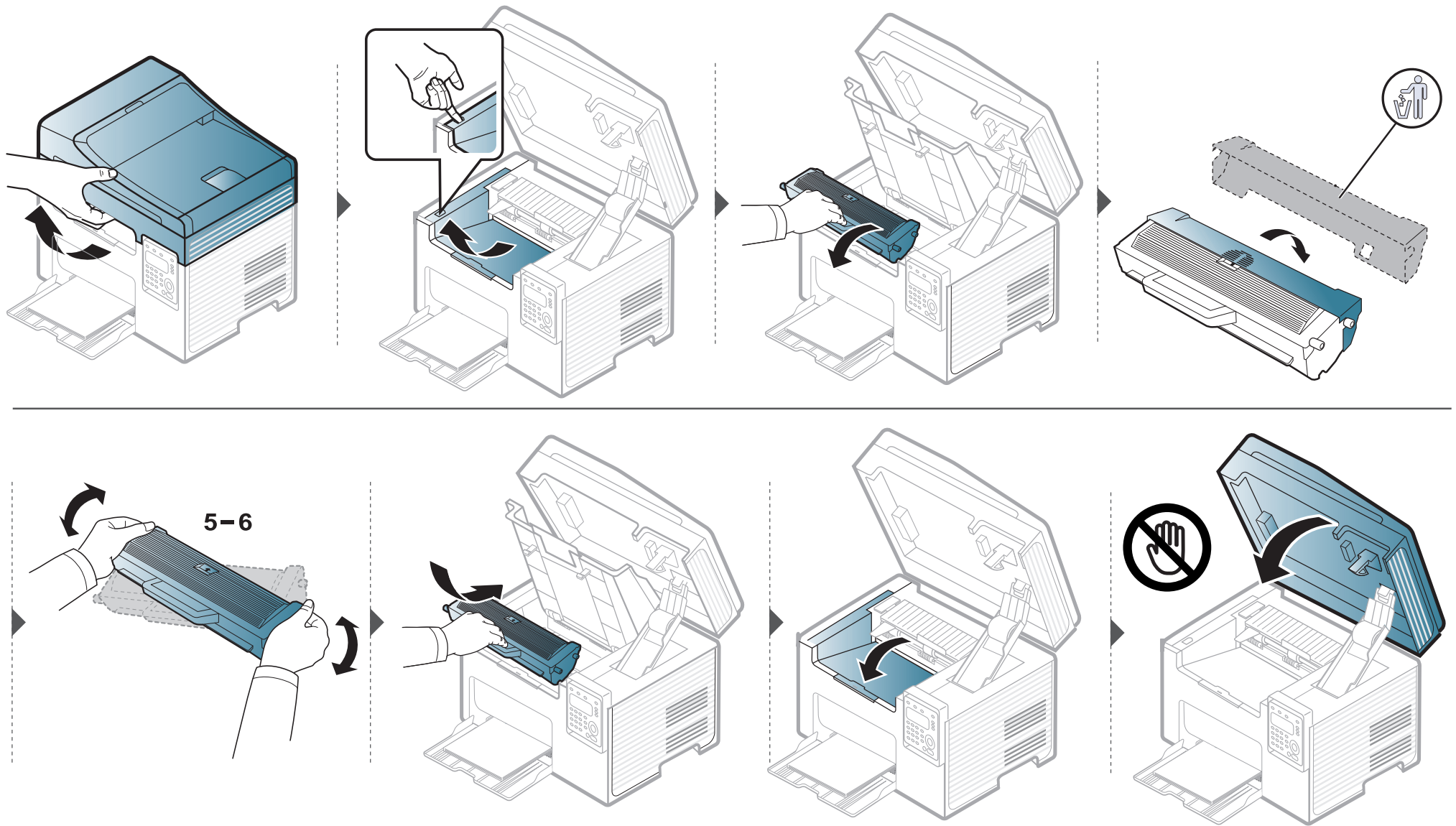



Контроль срока службы расходных материалов

При частом замятии бумаги или проблемах печати проверьте количество страниц, распечатанных или отсканированных устройством. При необходимости замените соответствующие компоненты.



- Если ваше устройство снабжено кнопками **+/-** на панели управления, (см. «Обзор панели управления» на стр. 27):
В режиме готовности нажмите кнопку  (**Стоп/Сброс**) и удерживайте ее около пяти секунд. Печатается отчет о расходных материалах.
- В некоторых моделях для перехода к меню нижнего уровня может потребоваться нажать кнопку **OK**.

- 1 Выберите  (**Меню**) > **Настр. сист.** > **Обслуживание** > **Срок службы** на панели управления.
- 2 Выберите желаемый параметр и нажмите **OK**.
 - **Всего**: отображение общего количества напечатанных страниц.
 - **Скан.с автоп.**: отображение количества страниц, распечатанных при помощи автоподатчика.
 - **На стекле**: отображение количества страниц, отсканированных при помощи стекла экспонирования.
 - **Расх. материал**: распечатка страницы состояния расходных материалов.
- 3 Нажмите кнопку  (**Стоп/Сброс**) для возврата в режим готовности.

Настройка предупреждения о низком содержании тонера

Если тонер в картридже заканчивается, появляется сообщение или загорится индикатор, указывающие на необходимость замены картриджа. Можно включить или отключить отображение этого сообщения или включения индикатора.



Если ваше устройство снабжено кнопками **+/-** на панели управления, (см. «Обзор панели управления» на стр. 27):

параметры устройства можно настроить с помощью меню **Параметры устройств** в программе Samsung Easy Printer Manager или разделе **Machine** программы Printer Settings Utility.

- Пользователи ОС Windows и Macintosh, см. «Параметры устройств» на стр. 297.
- Пользователи Linux, см. «Использование программы Smart Panel» на стр. 301.

- 1 Выберите  (**Меню**) > **Настр. сист.** > **Обслуживание** > **Заканч. тонер** на панели управления.
- 2 Выберите нужный вариант.
- 3 Нажмите кнопку **ОК**, чтобы сохранить изменения.

Чистка устройства

При возникновении проблем с качеством печати или при использовании устройства в запыленном помещении необходимо регулярно чистить его. Это позволит поддерживать наилучшие условия печати и продлить срок эксплуатации устройства.



- Чистка корпуса устройства с помощью средств, содержащих большое количество спирта, растворителя или другого сильнодействующего вещества, может привести к потере цвета или деформации корпуса.
- Если устройство или находящиеся рядом предметы загрязнены тонером, рекомендуется использовать для очистки влажную тканевую салфетку. При использовании пылесоса тонер попадает в воздух. Его вдыхание вредно для здоровья.

Чистка устройства снаружи

Для чистки корпуса устройства используйте мягкую ткань без ворса. Ткань можно немного смочить водой, избегая при этом попадания капель на устройство или внутрь него.

Внутренняя чистка

Во время печати внутри устройства могут накапливаться обрывки бумаги, частицы тонера и пыли. Постепенно это может привести к снижению качества печати, например, появлению пятен тонера и его смазыванию. Очистка внутренних частей устройства поможет устранить эту проблему или снизить степень ее проявления.



- Во избежание выхода картриджа из строя не рекомендуется держать его на свету дольше нескольких минут. При необходимости накройте его бумагой.
- Не прикасайтесь к части картриджа, окрашенной в зеленый цвет. Для этого держите его за ручку.
- Во время чистки внутренних частей устройства используйте сухую неворсистую тряпку и старайтесь не повредить ролик переноса изображения и другие внутренние детали. Не используйте растворители, такие как бензин или разбавитель. Это может вызвать проблемы при печати и привести к повреждению устройства.



- Для чистки устройства используйте мягкую ткань без ворса.
- Выключите устройство и отсоедините шнур питания от розетки. Подождите, пока устройство остынет. Если у вашего устройства есть выключатель питания, обесточьте устройство посредством этого выключателя прежде, чем приступать к чистке.
- В зависимости от модели и комплектации внешний вид конкретного устройства может отличаться от иллюстраций в данном руководстве пользователя. Проверьте модель устройства (см. «Вид спереди» на стр. 24).
- Когда вы открываете блок сканирования, удерживайте одновременно автоподатчик документов и блок сканирования.

Чистка устройства

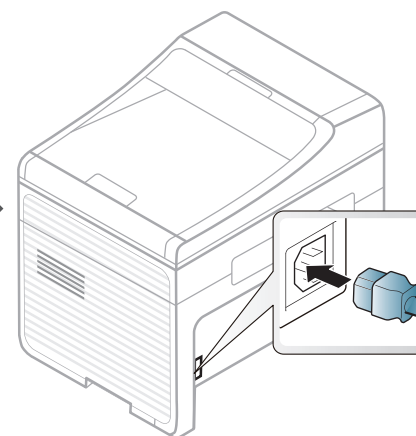
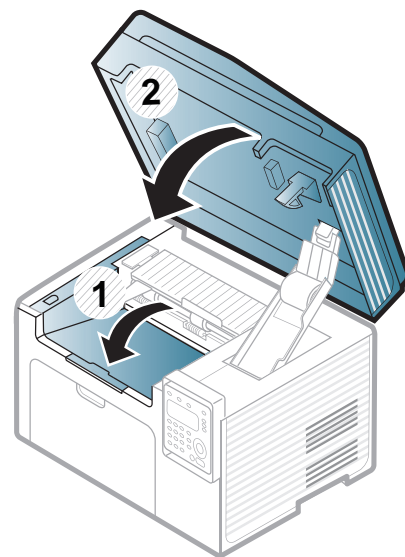
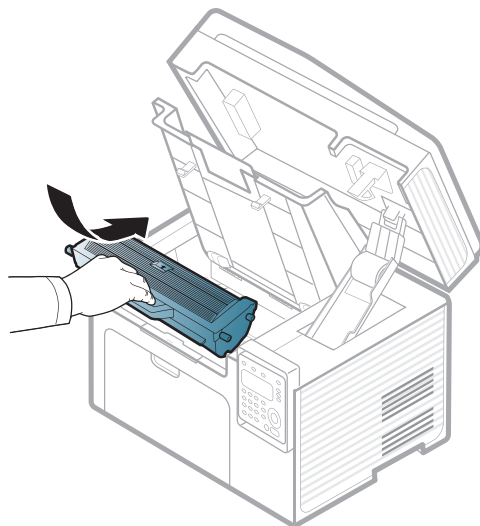
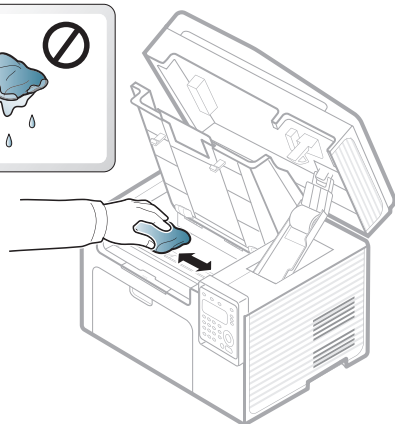
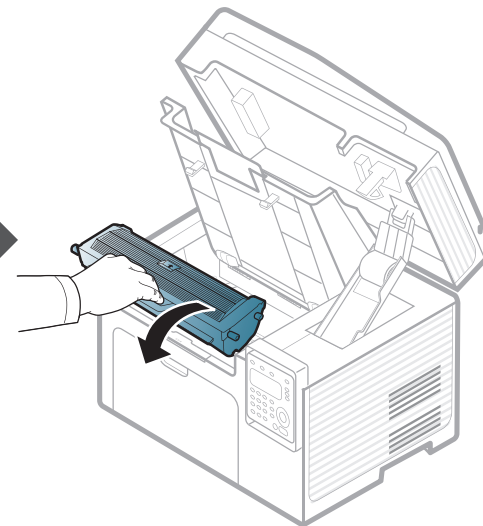
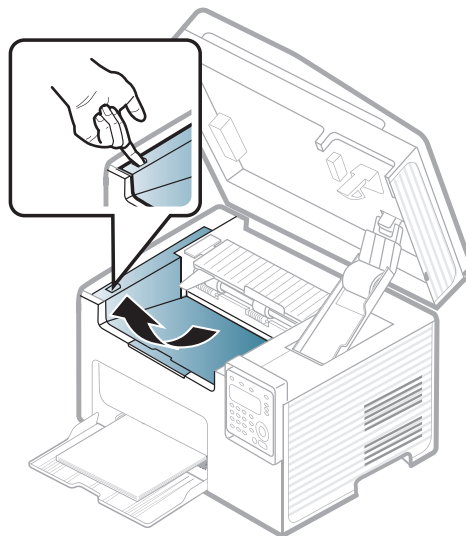
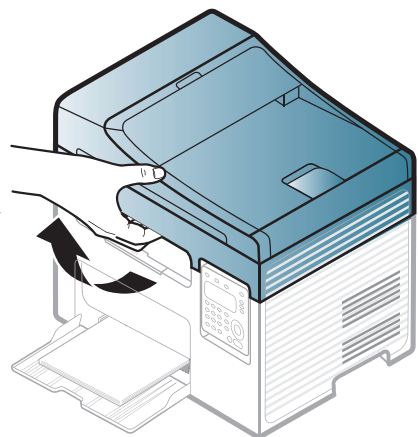
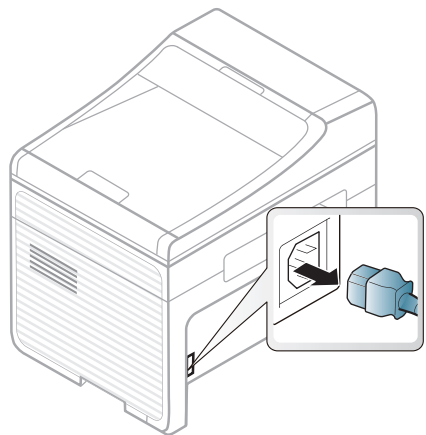

Чистка устройства

Очистка ролика подачи



- Выключите устройство и отсоедините шнур питания от розетки. Подождите, пока устройство остынет. Если у вашего устройства есть выключатель питания, обесточьте устройство посредством этого выключателя прежде, чем приступать к чистке.
- В зависимости от модели и комплектации внешний вид конкретного устройства может отличаться от иллюстраций в данном руководстве пользователя. Проверьте модель устройства (см. «Вид спереди» на стр. 24).

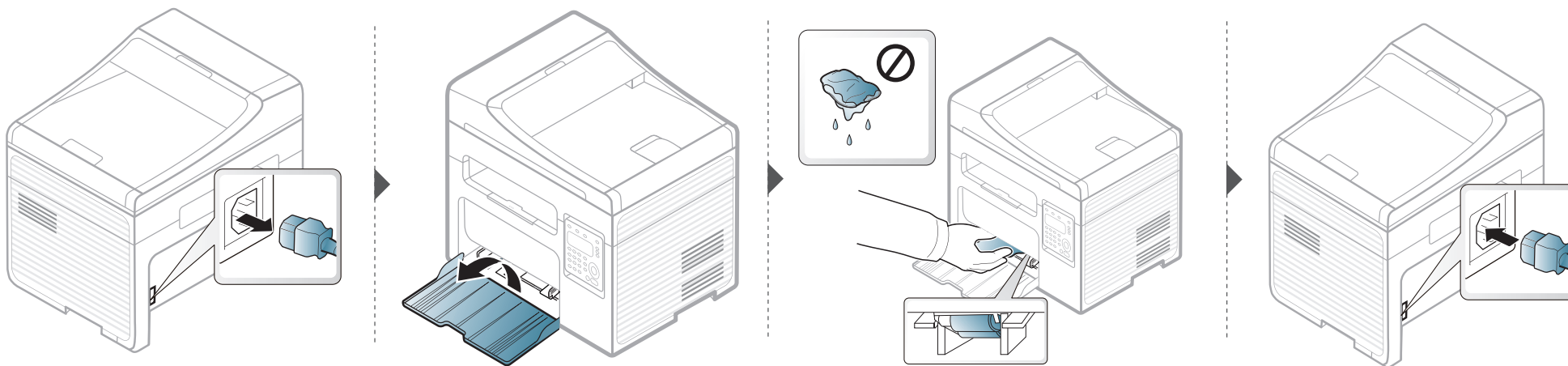

Чистка устройства

Чистка модуля сканирования

Содержание в чистоте блока сканирования способствует получению высококачественных копий. Блок сканирования рекомендуется чистить каждый день перед началом работы. При необходимости очистку можно повторять в течение дня.



- Выключите устройство и отсоедините шнур питания от розетки. Подождите, пока устройство остынет. Если у вашего устройства есть выключатель питания, обесточьте устройство посредством этого выключателя прежде, чем приступить к чистке.
- В зависимости от модели и комплектации внешний вид конкретного устройства может отличаться от иллюстраций в данном руководстве пользователя. Проверьте модель устройства (см. «Вид спереди» на стр. 24).

- 1 Слегка смочите водой мягкую ткань без ворса или бумажную салфетку.
- 2 Поднимите и откройте крышку сканера.

- 3 Удалите загрязнения с поверхности стекла экспонирования и вытрите его насухо.

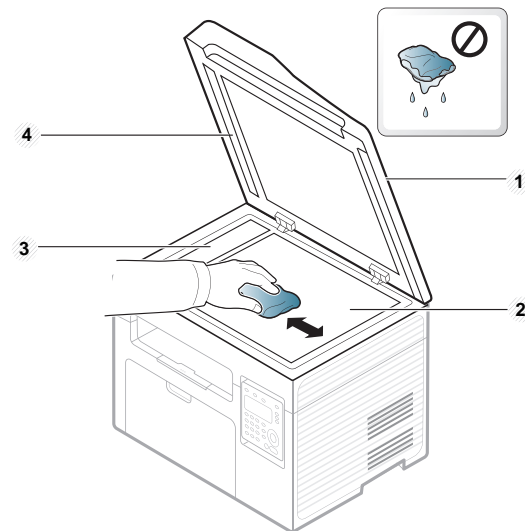

- 1 Крышка сканера
- 2 Стекло экспонирования
- 3 Стекло экспонирования автоподатчика
- 4 Белая пластина

- 4 Закройте крышку сканера.

Советы по перемещению и хранению устройства

- При перемещении устройства не наклоняйте и не переворачивайте его. В противном случае на внутреннюю поверхность может высыпаться тонер, что приведет к повреждению устройства или ухудшению качества печати.
- Перемещать устройство должны не менее двух человек.



4. Устранение неисправностей

В этой главе изложены рекомендации по устранению ошибок в работе устройства.

- **Рекомендации по предотвращению замятия бумаги** 91
- **Устранение замятия документа** 92
- **Удаление замятой бумаги** 96
- **Описание индикаторов состояния** 99
- **Сведения о сообщениях на дисплее** 102



В этой главе изложены рекомендации по устранению ошибок в работе устройства. Если устройство оснащено дисплеем, сначала проверьте сообщение на экране дисплея, чтобы устранить возникшую неполадку. Если вы не можете найти решение для устранения возникшей у вас проблемы в этой главе, обратитесь к главе **Устранение неисправностей** в Расширенное руководство (см. «Устранение неисправностей» на стр. 306). Если вы не можете найти решение для устранения неисправности в Руководство пользователя, или проблема снова появляется, обратитесь в сервисную службу.

Рекомендации по предотвращению замятия бумаги

В большинстве случаев замятия бумаги можно избежать, если использовать бумагу рекомендованного типа. Чтобы избежать замятия бумаги, соблюдайте следующие рекомендации:

- Правильно установите ограничители бумаги (см. «Обзор лотка» на стр. 44).
- Не вынимайте бумагу из лотка во время печати.
- Перед загрузкой согните и выпрямите пачку бумаги или разверните ее края веером.
- Не используйте мятую, сырую или сильно скрученную бумагу.
- Не загружайте одновременно бумагу различных типов.
- Используйте только рекомендованные материалы для печати (см. «Характеристики материала для печати» на стр. 111).

Устранение замятия документа

Если при прохождении оригинала через автоподатчик возникает замятие, на экран выводится предупреждающее сообщение.



Извлекайте замятый документ медленно и осторожно, в противном случае он может порваться.



Для предотвращения замятия документов, напечатанных на толстой или тонкой бумаге, а также бумаге смешанного типа, копируйте и сканируйте такие оригиналы со стекла экспонирования.

Устранение замятия документа

Замятие оригинала в передней части сканера



- В зависимости от модели и комплектации внешний вид конкретного устройства может отличаться от иллюстраций в данном руководстве пользователя. Проверьте модель устройства (см. «Вид спереди» на стр. 24).
- Варианты устранения неисправностей могут различаться в зависимости от модели (см. «Различные функции» на стр. 10).

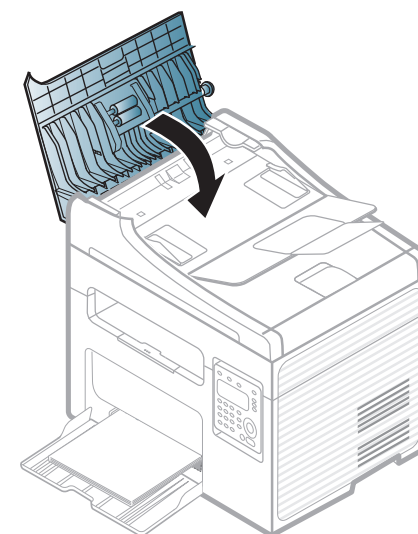
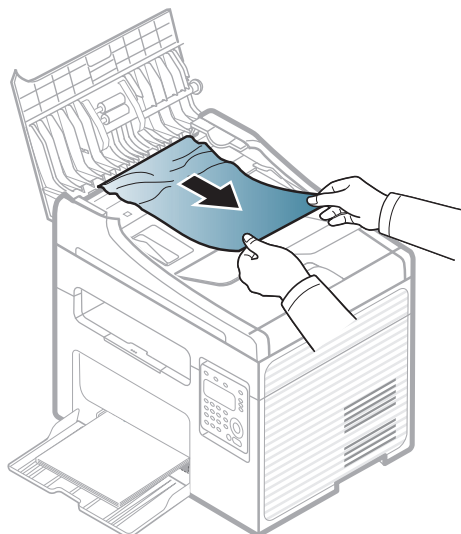
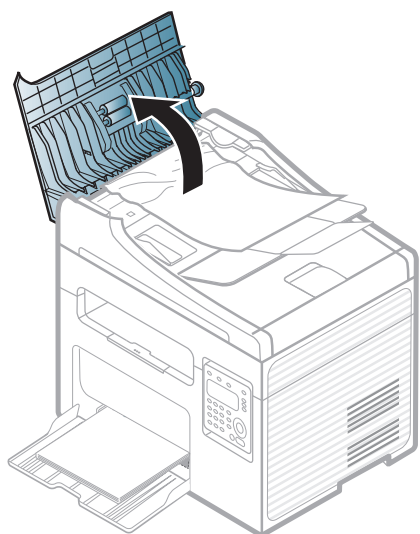

Устранение замятия документа

Замятие оригинала внутри сканера



- В зависимости от модели и комплектации внешний вид конкретного устройства может отличаться от иллюстраций в данном руководстве пользователя. Проверьте модель устройства (см. «Вид спереди» на стр. 24).
- Варианты устранения неисправностей могут различаться в зависимости от модели (см. «Различные функции» на стр. 10).

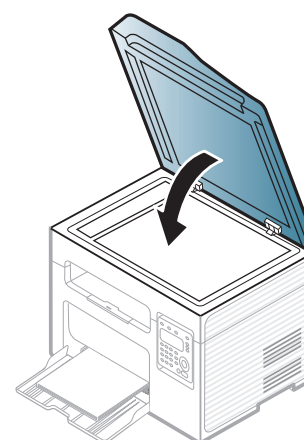
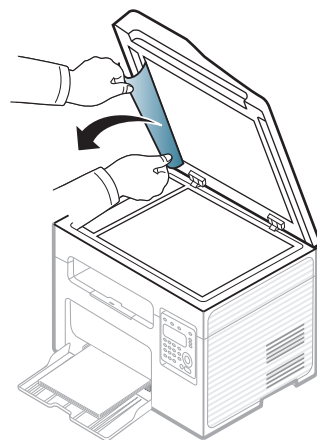
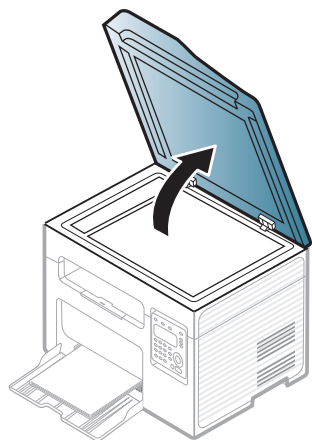
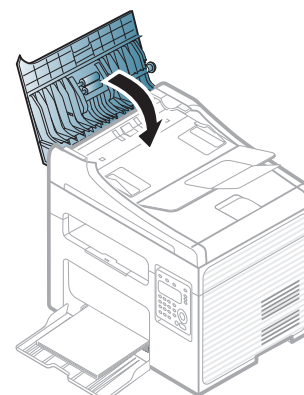
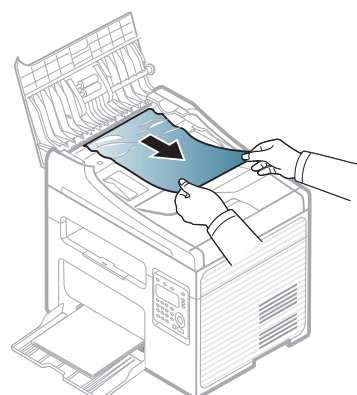
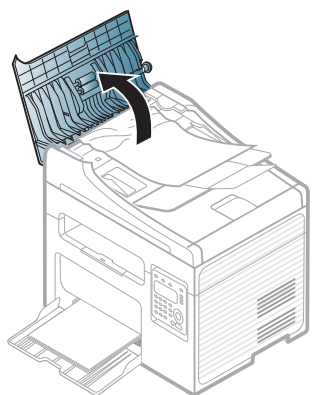

Устранение замятия документа

Замятие оригинала на выходе из сканера



- В зависимости от модели и комплектации внешний вид конкретного устройства может отличаться от иллюстраций в данном руководстве пользователя. Проверьте модель устройства (см. «Вид спереди» на стр. 24).
- Варианты устранения неисправностей могут различаться в зависимости от модели (см. «Вид спереди» на стр. 24).

- 1 Извлеките из автоподатчика оставшуюся бумагу.
- 2 Осторожно извлеките из автоподатчика замятую бумагу.

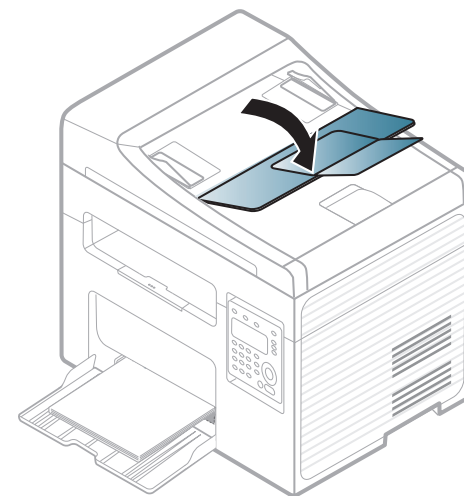
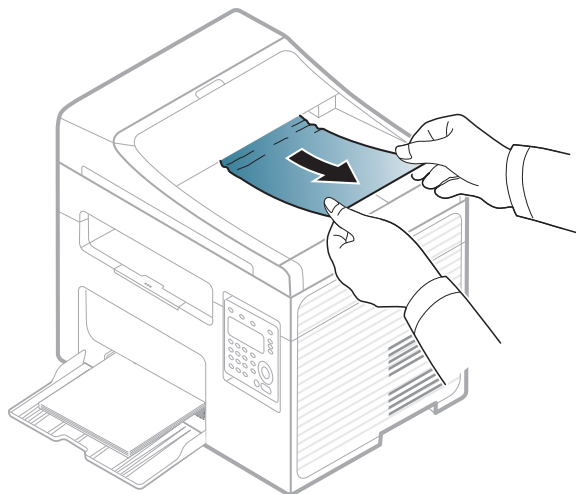
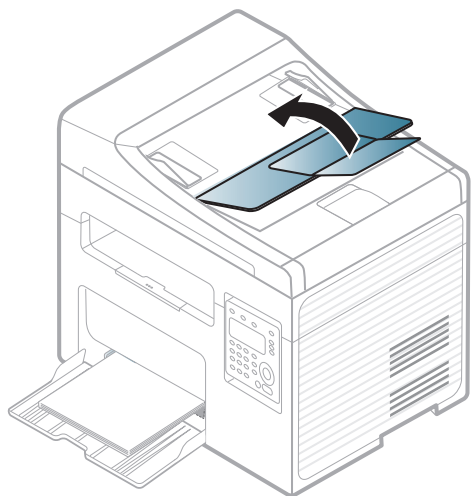

Удаление замятой бумаги

 Во избежание разрыва бумаги вытягивайте ее медленно и осторожно.

В лотке

 В зависимости от модели и комплектации внешний вид конкретного устройства может отличаться от иллюстраций в данном руководстве пользователя. Проверьте модель устройства (см. «Вид спереди» на стр. 24).

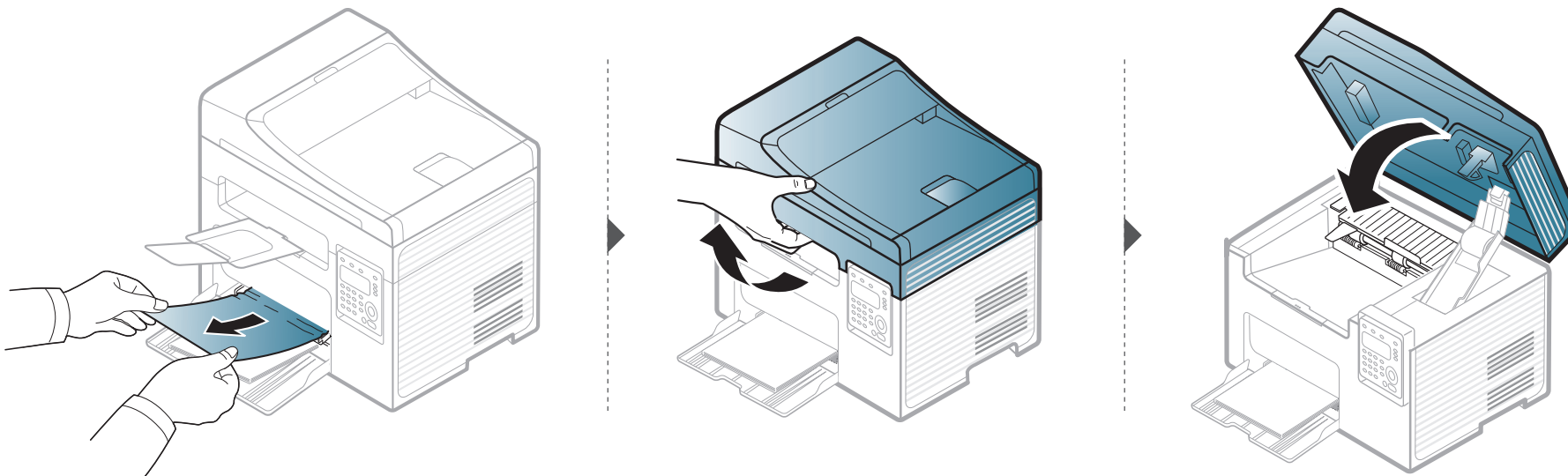

Удаление замятой бумаги

Замятие внутри устройства



- При работе область термофиксатора сильно нагревается. При извлечении бумаги из устройства соблюдайте осторожность.
- В зависимости от модели и комплектации внешний вид конкретного устройства может отличаться от иллюстраций в данном руководстве пользователя. Проверьте модель устройства (см. «Вид спереди» на стр. 24).

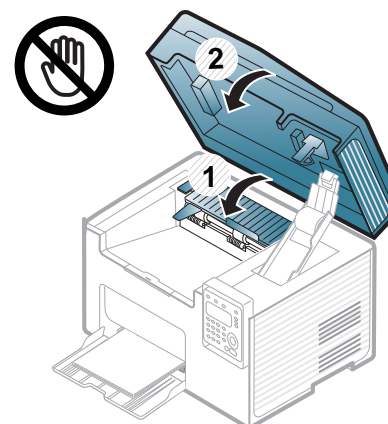
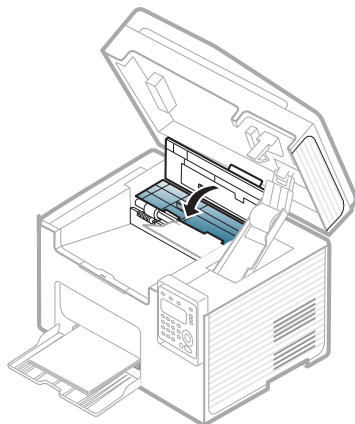
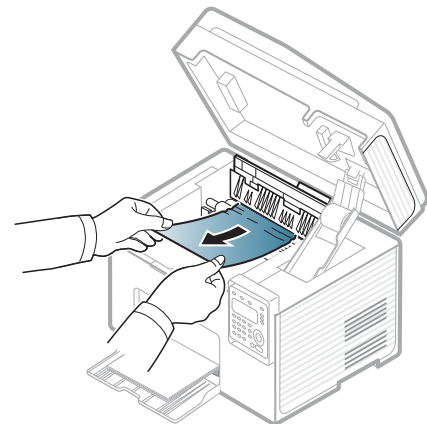
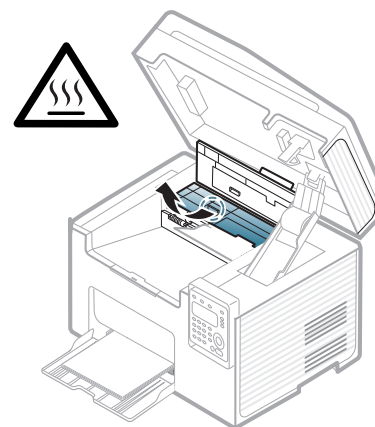
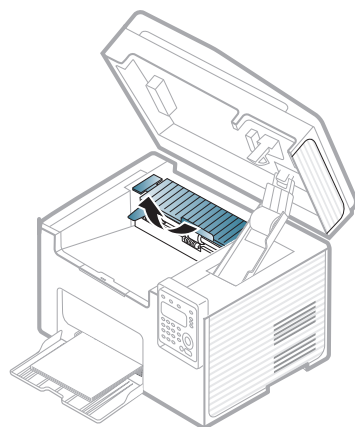
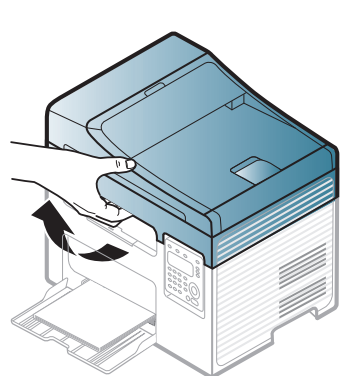

Удаление замятой бумаги

Если бумага в этой области не обнаружена, переходите к следующему шагу.

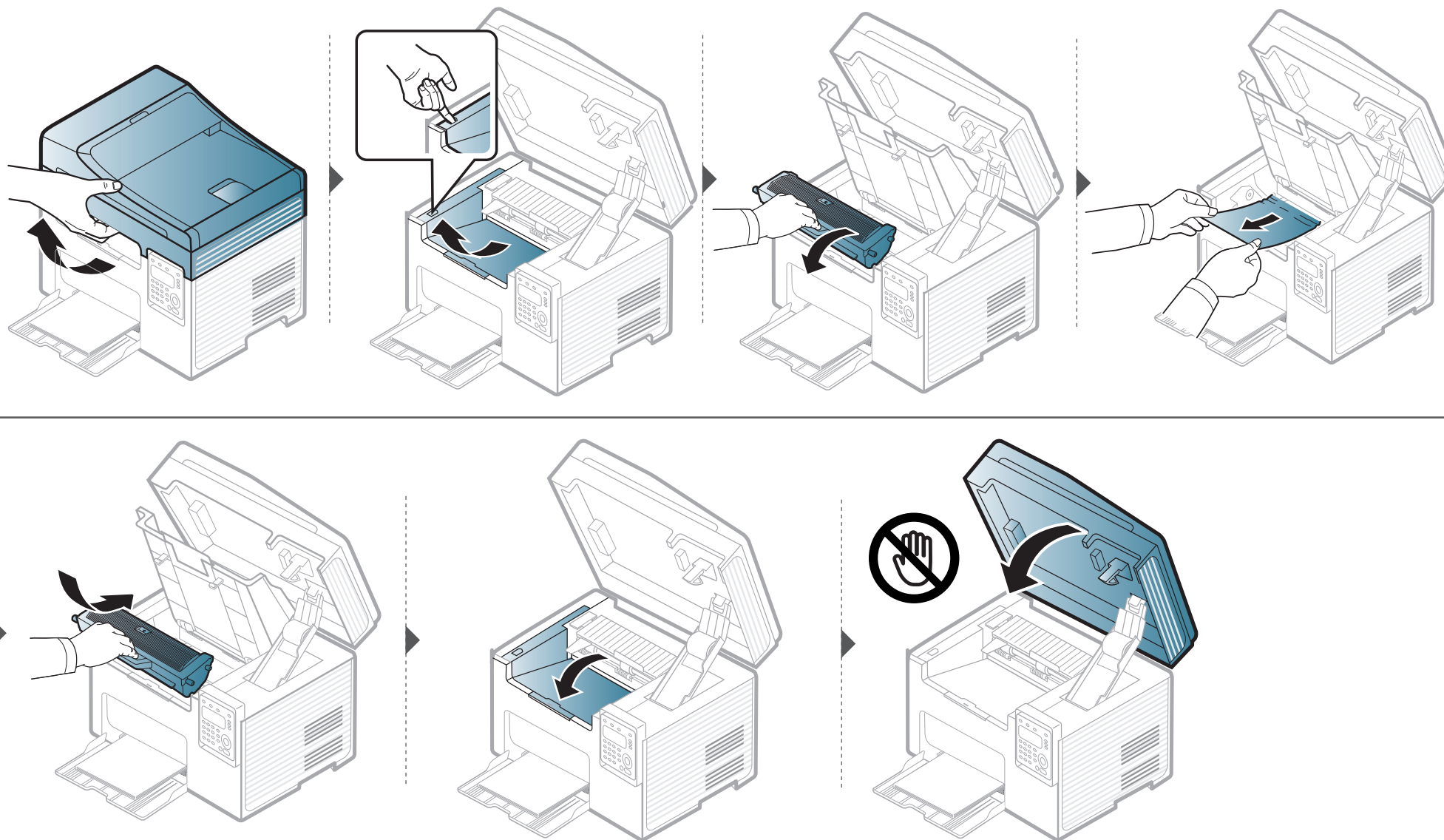



Описание индикаторов состояния

Цвет индикатора показывает текущее состояние устройства.



- Некоторые индикаторы могут различаться в зависимости от модели и региона (см. «Обзор панели управления» на стр. 27).
- Для устранения неисправности прочтите сообщение об ошибке и указания соответствующего раздела главы «Устранение неисправностей» (см. «Сведения о сообщениях на дисплее» на стр. 102).
- Также неисправность можно устранить, следуя указаниям программ Состояние принтера Samsung или Smart Panel на компьютере (см. «Работа с приложением Samsung Printer Status» на стр. 299 или «Использование программы Smart Panel» на стр. 301).
- Если неисправность не устранена, обратитесь в службу технической поддержки.

Описание индикаторов состояния

индикаторы	Состояние		Описание
Состояние	Выкл		Устройство выключено.
	Зеленый	Мигает	Мигание означает, что устройство выполняет печать или прием факса.
		Вкл	<ul style="list-style-type: none"> Устройство включено и готово к использованию.
	Красный	Мигает	<ul style="list-style-type: none"> Произошла несущественная ошибка, и устройство ожидает ее сброса. Прочтите сообщение на дисплее. После сброса ошибки устройство продолжит выполнение операции. В картридже осталось небольшое количество тонера. Предположительный срок службы картриджа^a истекает. Приготовьте новый картридж для замены. Качество печати можно временно улучшить путем перераспределения тонера (см. «Перераспределение тонера» на стр. 79).^b
Вкл		<ul style="list-style-type: none"> Предположительный срок службы картриджа почти истек^a Рекомендуется заменить картридж с тонером (см. «Замена картриджа» на стр. 81). Открыта крышка. Закройте крышку. При получении или печати данных в лотке отсутствует бумага. Загрузите бумагу в лоток Работа устройства остановлена из-за серьезной ошибки. Прочтите сообщение на дисплее (см. «Сведения о сообщениях на дисплее» на стр. 102). Произошло замятие бумаги (см. «Удаление замятой бумаги» на стр. 96). 	
 WPS ^b	Синий	Мигает	Идет подключение устройства к беспроводной сети.
		Включен	Идет подключение устройства к беспроводной сети (см. «Настройка беспроводной сети» на стр. 163).
		Выкл	Устройство отключено от беспроводной сети.
 Питание	Синий	Вкл	Устройство находится в режиме энергосбережения.
		Выкл	Устройство находится в режиме готовности или выключено.

Описание индикаторов состояния

индикаторы	Состояние		Описание
Экономия	Зеленый	Вкл	Режим Экопечати включен. Настройки экопечати, заданные по умолчанию: 2 копии на странице и экономия тонера.
		Выкл	Режим Экопечати выключен.
Тонер ^b	Оранжевый	Мигает	В картридже осталось небольшое количество тонера. Предположительный срок службы ^a картриджа истекает. Приготовьте новый картридж для замены. Качество печати можно временно улучшить путем перераспределения тонера (см. «Перераспределение тонера» на стр. 79).
		Включен	Предположительный срок службы картриджа почти истек ^a Рекомендуется заменить картридж с тонером (см. «Замена картриджа» на стр. 81).
		Выкл	Запас тонера во всех картриджах достаточный.

a. Расчетный срок службы картриджа определяется средним количеством отпечатков согласно стандарту ISO/IEC 19752. Фактический ресурс, исчисляемый в страницах, зависит от условий эксплуатации, площади изображений, интервала печати, типа и размера материалов для печати. Даже если индикатор загорается красным и принтер прекращает печать, в картридже может оставаться некоторое количество тонера.

b. Некоторые индикаторы могут различаться в зависимости от модели и региона (см. «Обзор панели управления» на стр. 27).

Сведения о сообщениях на дисплее

Сообщения на дисплее панели управления содержат информацию о состоянии устройства и ошибках печати. В таблице ниже приведены объяснения этих сообщений и сведения о способах устранения неполадок.



- Эта функция не поддерживается в модели SCX-340x/SCX-340xW Series. Также неисправность можно устранить, следуя указаниям программ Состояние принтера Samsung или Smart Panel на компьютере (см. «Работа с приложением Samsung Printer Status» на стр. 299 или «Использование программы Smart Panel» на стр. 301).
- Если сообщение отсутствует в таблице, выключите и вновь включите питание устройства и повторите попытку выполнить печать. Если неисправность не устранена, обратитесь в службу технической поддержки.
- Обращаясь в службу технической поддержки, сообщите специалисту текст сообщения об ошибке.
- Некоторые сообщения могут не отображаться на дисплее в зависимости от параметров или моделей.
- [номер ошибки] обозначает номер ошибки.

Сообщения, связанные с замятием



Сообщение	Значение	Рекомендуемые действия
Зам. документа. Устр.замятие	Произошло замятие документа в автоподатчике.	Устраните замятие бумаги (см. «Устранение замятия документа» на стр. 92).
Замятие/нет бум. Откр/закр.крышку	<ul style="list-style-type: none">• Произошло замятие бумаги при подаче.• В лотке нет бумаги.	<ul style="list-style-type: none">• Устраните замятие бумаги (см. «В лотке» на стр. 96).• Загрузите бумагу в лоток (см. «Загрузка бумаги в лоток» на стр. 45).
Замятие внутри устр.	Замятие бумаги внутри принтера.	Устраните замятие бумаги (см. «Замятие внутри устройства» на стр. 97).

Сведения о сообщениях на дисплее

Сообщения, относящиеся к тонеру

Сообщение	Значение	Рекомендуемые действия
Установите карт. с тонером	Картридж с тонером не установлен.	Установите картридж.
Несовместимый карт. с тонером	Установленный картридж не предназначен для данного устройства.	Установите оригинальный картридж с тонером производства Samsung, предназначенный для данного устройства.
Подготовьте новый картридж	В указанном картридже осталось небольшое количество тонера. Предположительный срок службы картриджа истекает.	Необходимо подготовить новый картридж для замены. Качество печати можно временно улучшить путем перераспределения тонера (см. «Перераспределение тонера» на стр. 79).

Сведения о сообщениях на дисплее

Сообщение	Значение	Рекомендуемые действия
Замените картридж	<p>Приблизительный срок службы указанного картриджа с тонером почти истек.</p> <div data-bbox="488 395 1296 884"> Предположительный срок службы картриджа определяется средним количеством отпечатков и соответствует стандарту ISO/IEC 19752 (см. «Доступные материалы» на стр. 75). Количество страниц зависит от условий эксплуатации, площади изображений, интервала печати, типа и размера материала для печати. Даже когда появляется сообщение о необходимости заменить картридж, в нем может оставаться некоторое количество тонера.</div> <p>Приблизительный срок службы указанного картриджа с тонером истек. Устройство может прекратить работу.</p>	<ul style="list-style-type: none">• Выберите Остановить или Продолжить, как показано на панели управления. При выборе Остановить печать прекращается. Дальнейшая печать невозможна без замены картриджа. При выборе Продолжить печать не будет остановлена, но ее качество не гарантируется.• Для обеспечения наилучшего качества печати замените картридж на новый при появлении этого сообщения. Дальнейшее использование картриджа может привести к ухудшению качества печати (см. «Замена картриджа» на стр. 81). <div data-bbox="1323 715 2197 1203"> Компания Samsung не рекомендует использовать неоригинальные картриджи Samsung, включая повторно заправленные или восстановленные картриджи с тонером. Кроме того, компания Samsung не гарантирует качественную печать при использовании неоригинальных картриджей Samsung. В случае, если использование не оригинального картриджа Samsung послужило причиной поломки устройства, ремонт и обслуживание по гарантии не предоставляются.</div> <p>Замените картридж с тонером (см. «Замена картриджа» на стр. 81).</p>

Сведения о сообщениях на дисплее

Сообщения, относящиеся лотку

Сообщение	Значение	Рекомендуемые действия
Замятие/нет бум. Откр/закр.крышку	<ul style="list-style-type: none">• Произошло замятие бумаги при подаче.• В лотке нет бумаги.	<ul style="list-style-type: none">• Устраните замятие бумаги (см. «В лотке» на стр. 96).• Загрузите бумагу в лоток (см. «Загрузка бумаги в лоток» на стр. 45).

Сообщения, относящиеся к сети

Сообщение	Значение	Рекомендуемые действия
Ошибка подкл. Конфликт IP	Установленный IP-адрес используется другим устройством в сети.	Проверьте IP-адрес и сбросьте его, если необходимо (см. «Печать отчета о конфигурации сети» на стр. 146).
Ошибка беспроводн. сети	Беспроводной модуль не установлен.	Обратитесь в службу технической поддержки.

Сведения о сообщениях на дисплее

Прочие сообщения

Сообщение	Значение	Рекомендуемые действия
Закройте крышку	Крышка закрыта неплотно.	Закройте крышку до щелчка.
Дверца сканера открыта.	Крышка автоподатчика закрыта неплотно.	Закройте крышку до щелчка.
Ошибка [номер ошибки] Выкл. и вкл.уст.	Устройство неуправляемо.	Выключите и включите устройство, а затем повторите попытку печати. Если проблема не устраняется, обратитесь в службу технической поддержки.
Ошибка [номер ошибки] Обр.за поддерж.		
Сканер заблокирован	Сканер заблокирован.	Выключите и включите питания. Если проблема не устраняется, обратитесь в службу технической поддержки.



5. Приложение

Данная глава содержит технические характеристики продукции и информацию об общепринятых нормах.

- **Технические характеристики** 108
- **Нормативная информация** 118
- **Авторские права** 133

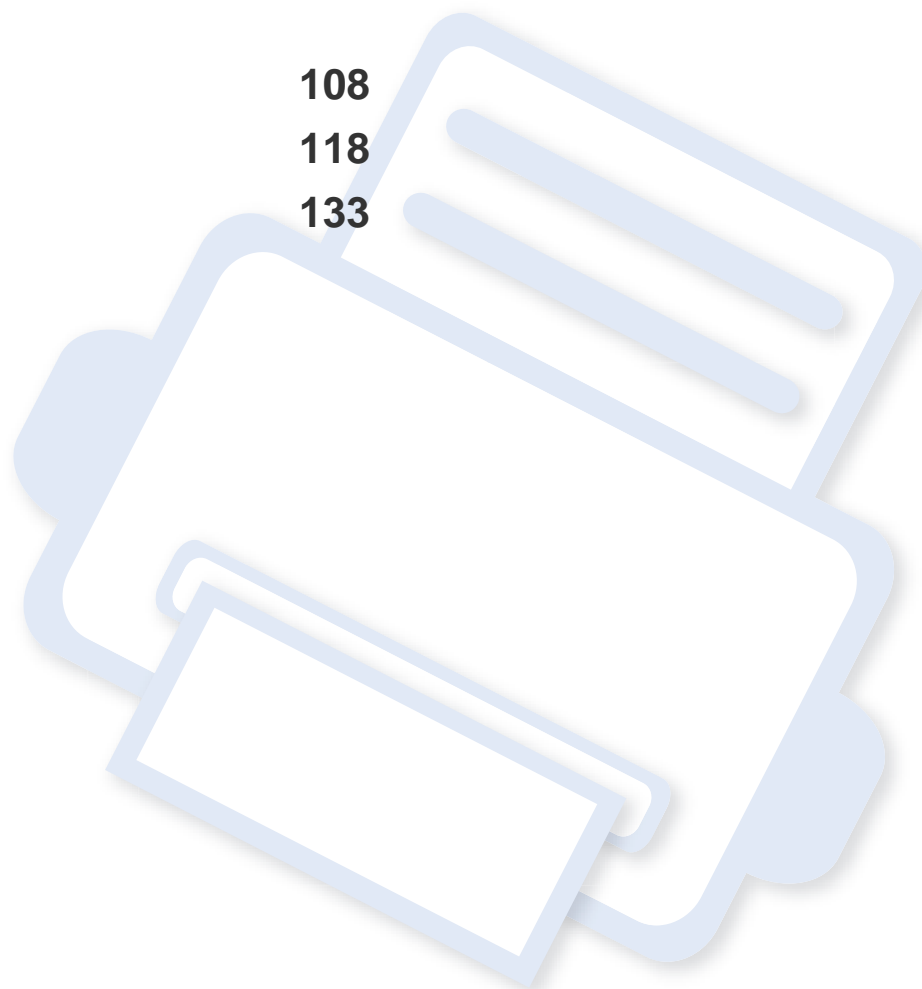

Технические характеристики

Общие характеристики



Технические характеристики могут быть изменены без предварительного уведомления. Для получения последней информации посетите www.samsung.com.

Элементы		Описание	
Размеры	Ширина x длина x высота	SCX-340x Series SCX-340xW Series	389 x 274 x 249 мм (15,31 x 10,79 x 9,80 дюймов)
		SCX-340xF Series SCX-340xFW Series	402 x 293 x 296 мм (15,83 x 11,54 x 11,65 дюймов)
		SCX-340xFH/SCX-340xHW Series ^a	407 x 293 x 296 мм (16.02 x 11,54 x 11,65 дюймов)
Плотность бумаги	Устройство с расходными материалами	SCX-340x Series SCX-340xW Series	6,65 кг
		SCX-340xF Series SCX-340xFW Series	8 кг
		SCX-340xFH/SCX-340xHW Series ^a	

Технические характеристики

	Элементы	Описание	
Уровень шума ^b	Режим готовности	менее 26 дБА	
	Режим печати	менее 50 дБА	
	Режим копирования	Стекло экспонирования	менее 50 дБА
		Автоподатчик	менее 52 дБА
	Режим сканирования	Стекло экспонирования	менее 52 дБА
		Автоподатчик	менее 54 дБА
Температура	Эксплуатация	от 10 до 32°C	
	Хранение (в упаковке)	от -20 до 40 °C	
Относительная влажность	Эксплуатация	от 20 до 80%	
	Хранение (в упаковке)	от 10 до 90 %	
Номинальная мощность ^c	Модели 110 В	110—127 В переменного тока	
	Модели 220 В	220—240 В переменного тока	

Технические характеристики

	Элементы	Описание
Потребляемая мощность	Обычный режим работы	менее 310 Вт
	Режим готовности	менее 30 Вт
	Режим энергосбережения	<ul style="list-style-type: none">• SCX-340x Series: менее 1,2 Вт• SCX-340xW Series: менее 1,6 Вт• SCX-340xF/SCX-340xFH Series: менее 1,7 Вт• SCX-340xFW/SCX-340xHW Series: менее 2,1 Вт
	Выключенное состояние	менее 0,45 Вт
Беспроводная ^d	Модуль	T77H262/SPW-B4319S

a. Размеры и вес указаны без учета телефонной трубки.

b. Уровень звукового давления согласно ISO 7779. Тестовая конфигурация: обычные условия установки, бумага размера A4, односторонняя печать.

c. Точные величины напряжения (В), частоты (Гц) и типа тока (А) см. на этикетке на корпусе устройства.

d. Только для моделей, оснащённых беспроводной связью (см. «Функции различных моделей» на стр. 7).

Технические характеристики

Характеристики материала для печати

Тип	Формат	Размеры	Вес материала для печати/емкость ^a	
			Лоток	Ручная подача в лоток ^b
Обычная бумага	Letter	216 x 279 мм	от 71 до 85 г/м ² • 150 листов бумаги плотностью 80 г/м ²	от 71 до 85 г/м ² • 1 лист
	Legal	216 x 356 мм		
	US Folio	216 x 330 мм		
	A4	210 x 297 мм		
	Oficio	216 x 343 мм		
	JIS B5	182 x 257 мм		
	ISO B5	176 x 250 мм		
	Executive	184 x 267 мм		
	A5	148 x 210 мм		
Конверт	Конверт Monarch	98 x 191 мм	от 75 до 90 г/м ² • 10 листов	от 75 до 90 г/м ² • 1 лист
	Конверт 10	105 x 241 мм		
	Конверт DL	110 x 220 мм		
	Конверт C5	162 x 229 мм		

Технические характеристики

Тип	Формат	Размеры	Вес материала для печати/емкость ^a	
			Лоток	Ручная подача в лоток ^b
Плотная бумага	См. раздел, посвященный обычной бумаге	См. раздел, посвященный обычной бумаге	От 86 до 120 г/м ² • 50 листов бумаги плотностью 120 г/м ²	От 86 до 120 г/м ² • 1 лист
Тонкая бумага	См. раздел, посвященный обычной бумаге	См. раздел, посвященный обычной бумаге	от 60 до 70 г/м ² • 160 листов бумаги плотностью 60 г/м ²	от 60 до 70 г/м ² • 1 лист
хлопковая	См. раздел, посвященный обычной бумаге	См. раздел, посвященный обычной бумаге	от 75 до 90 г/м ² • 150 листов бумаги плотностью 80 г/м ²	от 75 до 90 г/м ² • 1 лист
Цветная	См. раздел, посвященный обычной бумаге	См. раздел, посвященный обычной бумаге	от 75 до 90 г/м ² • 150 листов бумаги плотностью 80 г/м ²	от 75 до 90 г/м ² • 1 лист
Бланки	См. раздел, посвященный обычной бумаге	См. раздел, посвященный обычной бумаге	от 75 до 90 г/м ² • 150 листов бумаги плотностью 80 г/м ²	от 75 до 90 г/м ² • 1 лист
вторичная бумага	См. раздел, посвященный обычной бумаге	См. раздел, посвященный обычной бумаге	От 60 до 90 г/м ² • 150 листов бумаги плотностью 80 г/м ²	От 60 до 90 г/м ² • 1 лист

Технические характеристики

Тип	Формат	Размеры	Вес материала для печати/емкость ^а	
			Лоток	Ручная подача в лоток ^б
Наклейки ^с	Letter, Legal, US Folio, A4, JIS B5, ISO B5, Executive, A5	См. раздел, посвященный обычной бумаге	от 120 до 150 г/м ² • 10 листов	от 120 до 150 г/м ² • 1 лист
Картон	Letter, Legal, US Folio, A4, JIS B5, ISO B5, Executive, A5, Postcard 4x6	См. раздел, посвященный обычной бумаге	от 121 до 163 г/м ² • 10 листов	от 121 до 163 г/м ² • 1 лист
Высокосортная бумага	См. раздел, посвященный обычной бумаге	См. раздел, посвященный обычной бумаге	• 10 листов	• 1 лист
архив.	См. раздел, посвященный обычной бумаге	См. раздел, посвященный обычной бумаге	• 100 листов	• 1 лист
Минимальный размер (нестандартный)		76 x 127 мм	от 60 до 163 г/м ² (высокосортная)	
Максимальный размер (нестандартный)		216 x 356 мм		

а. Максимальная емкость зависит от толщины и плотности материалов, а также от условий окружающей среды.

б. 1 лист для печати в режиме ручной подачи

с. Гладкость наклеек для этого устройства составляет 100 – 250 (sheffield). Это число обозначает величину гладкости.

Технические характеристики

Системные требования

Microsoft® Windows®

Операционная система	Требования (рекомендуемые)		
	ЦП	ОЗУ	Свободное место на жестком диске
Windows® 2000	Intel® Pentium® II 400 МГц (Pentium III 933 МГц)	64 Мб (128 Мб)	600 Мб
Windows® XP	Intel® Pentium® III 933 МГц (Pentium IV 1 ГГц)	128 Мб (256 Мб)	1,5 Гб
Windows Server® 2003	Intel® Pentium® III 933 МГц (Pentium IV 1 ГГц)	128 Мб (512 Мб)	1,25 Гб–2 Гб
Windows Server® 2008	Intel® Pentium® IV 1 ГГц (Pentium IV 2 ГГц)	512 Мб (2 Гб)	10 Гб
Windows Vista®	Intel® Pentium® IV 3 ГГц	512 Мб (1 Гб)	15 Гб
Windows® 7	32- или 64-разрядный процессор Intel® Pentium® IV 1 ГГц или более мощный	1 Гб (2 Гб)	16 Гб
	<ul style="list-style-type: none">• Видеоадаптер с объемом памяти 128 Мб и поддержкой DirectX® 9 (для темы Aero).• Дискковод DVD-R/W.		
Windows Server® 2008 R2	86-разрядные (1 ГГц) или 64-разрядные (1,4 ГГц) процессоры Intel® Pentium® IV (рекомендуется 2 ГГц или более мощный)	512 Мб (2 Гб)	10 Гб



- Минимальным требованием для всех операционных систем Windows является наличие Internet Explorer 6.0 или более поздней версии.
- Для установки программного обеспечения необходимо иметь права администратора.
- С данным устройством совместима **Windows Terminal Services**.
- Для **Windows 2000** требуется **Service Pack 4** или более новый.

Технические характеристики

Macintosh

Операционная система	Требования (рекомендуемые)		
	ЦП	ОЗУ;	Свободное место на жестком диске
Mac OS X 10.4	<ul style="list-style-type: none">Процессор Intel®PowerPC G4/G5	<ul style="list-style-type: none">128 Мб для системы Mac на базе процессора PowerPC (512 Мб)512 Мб для системы Mac на базе процессора Intel (1 Гб)	1 Гб
Mac OS X 10.5	<ul style="list-style-type: none">Процессор Intel®PowerPC G4/G5 с тактовой частотой не менее 867 МГц	512 Мб (1 Гб)	1 Гб
Mac OS X 10.6	<ul style="list-style-type: none">Процессор Intel®	1 Гб (2 Гб)	1 Гб
Mac OS X 10.7	<ul style="list-style-type: none">Процессор Intel®	2 Гб	4 Гб

Технические характеристики

Linux

Элементы	Требования
Операционная система	Redhat® Enterprise Linux WS 4, 5 (32/64-разрядные версии) Fedora 5 ~ 13 (32/64-разрядные версии) SuSE Linux 10.1 (32-разрядные версии) OpenSuSE® 10.2, 10.3, 11.0, 11.1, 11.2 (32/64-разрядные версии) Mandriva 2007, 2008, 2009, 2009.1, 2010 (32/64-разрядные версии) Ubuntu 6.06, 6.10, 7.04, 7.10, 8.04, 8.10, 9.04, 9.10, 10.04 (32/64-разрядные версии) SuSE Linux Enterprise Desktop 10, 11 (32/64-разрядные версии) Debian 4.0, 5.0 (32/64-разрядные версии)
ЦП	Pentium IV 2,4 ГГц (Intel Core™2)
ОЗУ	512 Мб (1 Гб)
Свободное место на жестком диске	1 Гб (2 Гб)

Технические характеристики

Сетевое окружение



Только для моделей, оснащённых беспроводной связью и сетевой картой (см. «Функции различных моделей» на стр. 7).

Для использования устройства в сети необходимо настроить для него сетевые протоколы. В следующей таблице указаны поддерживаемые устройством параметры сетевого окружения.

Элементы	Технические характеристики
Сетевой интерфейс	<ul style="list-style-type: none">• Проводной сетевой интерфейс Ethernet 10/100 Base TX• Беспроводной интерфейс 802.11b/g/n
Сетевая операционная система	<ul style="list-style-type: none">• Windows 2000/Server 2003/Server 2008/XP/Vista/7/Server 2008 R2• различные версии ОС Linux• Mac OS X 10.4—10.7
Сетевые протоколы	<ul style="list-style-type: none">• TCP/IPv4• DHCP, BOOTP• DNS, WINS, Bonjour, SLP, UPnP• Standard TCP/IP Printing(RAW), LPR, IPP, WSD• SNMPv 1/2/3, HTTP, IPSec;• TCP/IPv6 (DHCP, DNS, RAW, LPR, SNMPv 1/2/3, HTTP, IPSec).
Безопасность беспроводной сети	<ul style="list-style-type: none">• Проверка подлинности: открытая система, общий ключ, персональный WPA, персональный WPA2 (PSK)• Шифрование: WEP64, WEP128, TKIP, AES

Нормативная информация

Данное устройство разработано для обычной рабочей среды и сертифицировано несколькими нормативными положениями.

Уведомление о безопасности лазерного устройства

Данное устройство сертифицировано в США и соответствует требованиям параграфа J главы 1 сборника № 21 федеральных норм и правил Министерства здравоохранения и социального обеспечения для лазерных устройств класса I (1). В других странах данный принтер сертифицирован как лазерное устройство класса I, соответствующее требованиям Международной электротехнической комиссии IEC 60825-1: 2007.

Лазерные устройства класса I не считаются опасными. Блок лазера и принтер сконструированы таким образом, что во время нормальной работы или технического обслуживания воздействие лазерного излучения на человека не превышает уровня, соответствующего классу I.

Осторожно!

Не используйте и не обслуживайте устройство, если с блока лазерного сканирования снята защитная крышка: невидимый отраженный луч может повредить глаза.

При эксплуатации изделия соблюдайте перечисленные ниже основные меры предосторожности во избежание пожара, поражения электрическим током или травмирования.



CAUTION - CLASS 3B LASER RADIATION WHEN OPEN
AVOID EXPOSURE TO THE BEAM.

DANGER - LASER RADIATION AVOID DIRECT
EXPOSURE TO BEAM.

DANGER - RADIATIONS INVISIBLES DU LASER EN CAS
D'OUVERTURE. EVITER TOUTE EXPOSITION
DIRECTE AU FAISCEAU.

VORSICHT - UNSICHTBARE LASERSTRAHLUNG, WENN
ABDECKUNG GEÖFFNET.
NICHT DEM STRAHL AUSSETZEN.

ATTENZIONE - RADIAZIONE LASER INVISIBILE IN CASO DI
APERTURA. EVITARE L'ESPOSIZIONE AL FASCIO.

PRECAUCIÓN - RADIACIÓN LASER INVISIBLE CUANDO SE ABRE.
EVITAR EXPONERSE AL RAYO.

PERIGO - RADIAÇÃO LASER INVISÍVEL AO ABRIR. EVITE
EXPOSIÇÃO DIRECTA AO FEIXE.

GEVAAR - ONZICHTBARE LASERSTRALEN BIJ GEOPENDE
KLEP. DEZE KLEP NIET OPENEN.

ADVARSEL - USYNLIG LASERSTRÅLNING VED ÅBNING.
UNNGÅ UDSAETTELSE FOR STRÅLNING.

ADVARSEL - USYNLIG LASERSTRÅLNING NÅR DEKSEL
ÅPNES. UNNGÅ EKSPONERING FOR STRÅLEN.

VARNING - OSYNLIG LASERSTRÅLNING NÅR DENNA DEL
ÄR ÖPPEN. STRÅLEN ÄR FARLIG.

VAROITUS - NÄKYMÄTÖNTÄ LASERSÄTEILYÄ AVATTAESSA.
VARO SUORAA ALTISTUMISTA SÄTEELLE.

注 意 - 严禁揭开此盖, 以免激光泄露灼伤

주 의 - 이 덮개를 열면 레이저광에 노출될 수 있으므로
주의하십시오.

Нормативная информация

Озон и вопросы безопасности



Выброс озона устройством составляет 0,1 миллионную часть. Поскольку озон тяжелее воздуха, устройство следует устанавливать в хорошо проветриваемом помещении.

Безопасность при работе с ртутью



Содержит ртуть, утилизация которой регулируется местными, федеральными законами или законами штатов (только для США)

Энергосбережение



В данном устройстве используется современная технология энергосбережения, позволяющая снизить потребление энергии в неработающем состоянии.

Если в течение длительного времени принтер не получает данных, потребление им электроэнергии автоматически снижается.

ENERGY STAR и логотип ENERGY STAR являются зарегистрированными в США товарными знаками.

Дополнительную информацию о программе ENERGY STAR см. на веб-сайте <http://www.energystar.gov>.

Модели, имеющие сертификат ENERGY STAR, снабжены маркировкой ENERGY STAR на корпусе. Проверьте, обладает ли ваше устройство сертификатом ENERGY STAR.

Утилизация



При переработке и утилизации упаковки данного устройства следует соблюдать нормы охраны окружающей среды.

Нормативная информация

Только для Китая

回收和再循环

为了保护环境，我公司已经为废弃的产品建立了回收和再循环系统。我们会为您无偿提供回收同类废旧产品的服务。当您要废弃您正在使用的产品时，请您及时与授权耗材更换中心取得联系，我们会及时为您提供服务。

中国能效标识

型号	能效等级	典型能耗 (kW·h)
SCX-3406W	1	0.85
SCX-3401		
SCX-3406		
SCX-3406HW	1	0.95
SCX-3401FH		

依据国家标准：GB 25956-2010

Правильная утилизация этого изделия (электрическое и электронное оборудование)

Данные правила действуют в странах-участниках Европейского союза и других европейских странах с системой раздельного сбора мусора



Такая маркировка на продукте, компонентах и в документации означает, что по истечении срока службы продукта и его электронных компонентов (например, зарядного устройства, гарнитуры или кабеля USB) их нельзя утилизировать вместе с другими бытовыми отходами. Во избежание причинения вреда окружающей среде и здоровью людей при неконтролируемой утилизации, а также для поддержания необходимого уровня переработки материальных ресурсов утилизируйте устройство и его компоненты отдельно от остальных отходов.

Сведения о месте и способе утилизации продукта в соответствии с нормами природоохранных органов можно получить у продавца продукта или в соответствующей государственной организации.

Корпоративным пользователям следует связаться с поставщиком продукта в соответствии с положениями контракта. Запрещается утилизировать продукт и электрические принадлежности вместе с другими производственными отходами.

Нормативная информация

Только для США

Электронные устройства подлежат специальной утилизации. Адрес ближайшего к вам центра по утилизации вы можете узнать на сайте: www.samsung.com/recyclingdirect или по телефону (877) 278 - 0799

Только для Тайваня

警告

本電池如果更換不正確會有爆炸的危險
請依製造商說明書處理用過之電池

Излучение радиоволн

Информация Федеральной комиссии по средствам связи (FCC)

Данное устройство соответствует требованиям части 15 правил Федеральной комиссии по связи. При эксплуатации устройства должны соблюдаться указанные ниже условия.

- Данное устройство не должно создавать вредных помех.
- Оно должно воспринимать все помехи, в том числе и те, которые могут нарушить его работу.

Данное устройство прошло испытания, показавшие его соответствие ограничениям, относящимся к части 15 правил Федеральной комиссии по связи США для цифровых устройств класса В. Эти ограничения введены, чтобы в разумных пределах обеспечить защиту от вредных помех в жилых помещениях. Данное оборудование генерирует, использует и может излучать радиоволны, а в случае установки и эксплуатации с нарушением инструкций — создавать помехи в каналах радиосвязи. Однако отсутствие помех в конкретном случае установки не гарантируется. Если устройство создает помехи радио- и телевизионному приему (что можно определить путем его выключения и включения), пользователю рекомендуется попытаться устранить помехи одним из указанных ниже способов.

- Переориентировать или переместить приемную антенну.
- Увеличить расстояние между устройством и приемником.
- Подключить оборудование и приемное устройство к разным ветвям сети электропитания.
- Проконсультироваться с продавцом или специалистом по радио- или телевизионному оборудованию.



Внесение в устройство изменений, не одобренных производителем, может повлечь за собой потерю пользователем права на эксплуатацию данного устройства.

Нормативная информация

Обязательные нормы Канады в отношении радиопомех

Данная цифровая аппаратура не выходит за рамки ограничений класса В в области излучения радиопомех для цифровых устройств, установленных стандартом «Цифровая аппаратура» (ICES-003) Министерства науки и промышленности Канады.

Cet appareil numérique respecte les limites de bruits radioélectriques applicables aux appareils numériques de Classe B prescrites dans la norme sur le matériel brouilleur : « Appareils Numé », ICES-003 é'Industrie éet Sciences Canada.

Соединенные Штаты Америки

Федеральная комиссия по связи (FCC)

Направленное излучение (FCC, часть 15)

В принтер может быть встроено маломощное радиоустройство (высокочастотное устройство беспроводной связи), работающее в полосе частот 2,4 / 5 ГГц. Если в принтер не встроено такое устройство, пропустите этот раздел. Проверить наличие устройств беспроводной связи можно по этикетке устройства.

Использование устройств беспроводной связи, которые могут присутствовать в системе, в США допускается только при наличии на этикетке идентификационного номера FCC.

В соответствии с общим правилом FCC минимальное расстояние между принтером и телом человека (без учета конечностей) при работе с устройствами беспроводной связи должно составлять 20 см. При включенных устройствах беспроводной связи принтер должен находиться на расстоянии не менее 20 см от тела человека. Выходная мощность устройств беспроводной связи, которые могут быть встроены в принтер, намного ниже предельных значений воздействия высоких частот, установленных FCC.

Запрещается устанавливать передатчик рядом с другим передатчиком и использовать его с другой антенной или передатчиком.

При эксплуатации устройства должны соблюдаться два следующих условия: (1) устройство не должно создавать недопустимых помех, (2) оно должно принимать все помехи, в том числе и те, которые могут нарушить его работу.



Запрещаются ремонт и техническое обслуживание устройств беспроводной связи пользователем, а также их изменение. В случае внесения изменений в устройство беспроводной связи разрешение на его эксплуатацию аннулируется. Для технического обслуживания и ремонта устройства обращайтесь к производителю.

Нормативная информация

Положение Федеральной комиссии по связи о работе с беспроводными сетями



При установке и эксплуатации данной комбинации передатчика с антенной вблизи от антенны возможно превышение уровня воздействия высоких частот, составляющего 1 мВт/см². В связи с этим пользователь всегда должен находиться на расстоянии не менее 20 см от антенны. Запрещается устанавливать устройство рядом с другим передатчиком или передающей антенной.

Только для России

AB57



Минсвязи России



Только для Германии

Das Gerät ist nicht für die Benutzung am Bildschirmarbeitsplatz gemäß BildschirmV vorgesehen.

Только для Турции

- RoHS
EEE Yönetmeliğine Uygundur.
This EEE is compliant with RoHS.
- Bu ürünün ortalama yaşam süresi 7 yıl, garanti süresi 2 yıldır.

Только для Канады

Данное изделие соответствует техническим требованиям, принятым Министерством промышленности Канады. / Le present materiel est conforme aux specifications techniques applicables d'Industrie Canada.

Нормативная информация

Эквивалентное число сигнала вызова (REN) используется для определения числа устройств, которые можно подключить к телефонной линии. Терминал может состоять из любой комбинации устройств, но сумма эквивалентных чисел сигнала вызова всех устройств не должна превышать пяти. / L'indice d'equivalence de la sonnerie (IES) sert a indiquer le nombre maximal de terminaux qui peuvent etre raccordes a une interface telephonique. La terminaison d'une interface peut consister en une combinaison quelconque de dispositifs, a la seule condition que la somme d'indices d'equivalence de la sonnerie de tous les dispositifs n'excede pas cinq.

Маркировка факсимильных сообщений

Согласно Акту о защите абонентов телефонных сетей от 1991 года отправка факсимильных сообщений с использованием компьютера или других электронных устройств является незаконной, если сообщение не содержит в нижнем и верхнем поле каждой передаваемой страницы или на первой странице следующих данных:

- 1 даты и времени передачи;
- 2 рода занятий, названия предприятия или имени человека, отправившего сообщение;
- 3 телефонного номера передающего аппарата, номера компании, подразделения или персонального номера.

Телефонная компания может изменить средства связи и режим работы оборудования, если такое действие необходимо для нормального функционирования и не противоречит части 68 правил Федеральной комиссии связи. Если ожидаются изменения, которые могут привести к несовместимости оконечного оборудования клиента со средствами связи телефонной компании, потребовать модификации оконечного оборудования клиента или иным образом затронуть его использование или работу, клиент должен быть извещен в письменной форме для обеспечения непрерывной работы.

Эквивалентное число сигнала вызова

Эквивалентное число сигнала вызова и регистрационный номер Федеральной комиссии связи для данного устройства можно найти на наклейке, расположенной в нижней или на задней части устройства. В некоторых случаях эти номера нужно будет сообщить телефонной компании.

Нормативная информация

Эквивалентное число сигнала вызова (REN) используется для определения нагрузочной способности телефонной линии и ее перегрузки. Установка нескольких типов оборудования на одну телефонную линию может привести к проблемам во время отправки и принятия телефонных вызовов, особенно если телефонная линия занята. Для того чтобы обеспечить должное качество услуг телефонной связи, сумма эквивалентных чисел сигнала вызова оборудования, установленного на одну телефонную линию, должна быть меньше пяти. Для некоторых линий сумма, равная пяти, может быть неприменима. Если какое-либо оборудование работает неправильно, необходимо немедленно отключить его от телефонной линии, т.к. дальнейшая эксплуатация этого оборудования может привести к повреждению телефонной сети.

Данное устройство соответствует требованиям части 68 правил Федеральной комиссии связи, принятым Американской ассоциацией телефонной связи. На задней стороне изделия находится наклейка, содержащая, кроме прочей информации, идентификатор товара в формате US:AAAEQ##TXXXX. При необходимости этот номер должен предоставляться телефонной компанией.



Согласно правилам Федеральной комиссии связи, внесение несанкционированных производителем изменений в конструкцию оборудования может повлечь за собой лишение пользователя прав на использование данного оборудования. В случае если окончательное оборудование вызвало повреждения телефонной сети, телефонная компания обязана уведомить клиента о возможном временном прекращении предоставления услуг связи. Однако если возможности предварительного уведомления нет, компания может временно приостановить предоставление услуг связи, если она:

- a сразу сообщит об этом клиенту;
- b предоставит клиенту возможность разрешить проблемы с оборудованием;
- c сообщит клиенту о его праве подать жалобу в Федеральную комиссию связи в соответствии с процедурами, изложенными в параграфе E части 68 правил Федеральной комиссии связи.

Кроме того, необходимо учитывать перечисленные ниже факторы

- При разработке данного устройства не предусматривалось его подключение к цифровым PBX-системам.
- При использовании на одной телефонной линии с устройством модема или факс-модема могут возникнуть проблемы передачи и приема. Не рекомендуется подключать к телефонной линии, к которой подключено данное устройство, другое оборудование, за исключением обычного телефонного аппарата.

Нормативная информация

- Если в районе вашего размещения существует большой риск подвергнуться удару молнии или скачкам напряжения, рекомендуется установить устройства защиты от перепадов напряжения как для электросети, так и для телефонных линий. Устройства защиты от перепадов напряжения можно приобрести у торгового представителя или в магазинах, торгующих телефонами и специальным электронным оборудованием.
- В случае если вы запрограммировали номера телефонов для вызова при чрезвычайных ситуациях и собираетесь сделать тестовый звонок, не забудьте предупредить об этом соответствующую службу по обычному телефону. Диспетчер службы проинструктирует вас о том, как проводить такие тесты.
- Данное устройство нельзя использовать в таксофонных линиях и линиях коллективного пользования.
- Данное устройство обеспечивает индуктивную связь со слуховым аппаратом.

Данное оборудование можно подключить к телефонной сети, используя стандартный модульный разъем USOC RJ-11C.

Замена вилки шнура питания (только для Великобритании)

Внимание!

Шнур питания для данного устройства оснащен стандартной вилкой (BS 1363), рассчитанной на силу тока 13 А, со встроенным плавким предохранителем на 13 А. При проверке или замене предохранителя необходимо пользоваться соответствующими плавкими предохранителями на 13 А. Затем следует поставить на место крышку предохранителя. В случае утери крышки предохранителя не пользуйтесь вилкой до приобретения другой крышки.

Для этого свяжитесь с продавцом, у которого было приобретено устройство.

Вилки на 13 А широко используются в Великобритании и подходят в большинстве случаев. Однако в некоторых зданиях (в основном старой постройки) отсутствуют стандартные розетки, рассчитанные на силу тока 13 А. В этом случае необходимо приобрести соответствующий адаптер. Не удаляйте со шнура несъемную вилку.



Если вы отрезали литую вилку, сразу же выбросите ее. Вилку запрещается подключать снова, т. к. это может привести к поражению электрическим током в том случае, если вы вставите ее в розетку.

Нормативная информация

Важное предупреждение:



Устройство необходимо заземлить.

Провода шнура питания имеют описанную ниже цветовую маркировку.

- **Желтый и зеленый:** Заземление
- **Синий:** Нейтральный
- **Коричневый:** Питание

Если цвет проводов шнура питания отличается от обозначений на вилке, выполните указанные ниже действия.

Соедините желто-зеленый провод с контактом, обозначенным буквой «E», значком заземления или пометкой желто-зеленого или зеленого цвета.

Синий провод соедините с контактом, обозначенным буквой «N» или пометкой черного цвета.

Коричневый провод соедините с контактом, обозначенным буквой «L» или пометкой красного цвета.

В вилке, переходнике или удлинителе должен быть плавкий предохранитель на 13 А.

Декларация соответствия (для стран Европы)

Сертификация

Настоящим компания Samsung Electronics заявляет о соответствии данного продукта [SCX-340x Series] необходимым требованиям и прочим соответствующим положениям следующих документов: директива ЕС об электромагнитной совместимости (2004/108/ЕС) и Директива ЕС о низком напряжении (2006/95/ЕС).



Настоящим компания Samsung Electronics заявляет, что модели [SCX-340xW Series/SCX-340xF Series/SCX-340xFH Series/SCX-340xFW Series/SCX-340xHW Series] соответствует требованиям и условиям Директивы R&TTE 1999/5/ЕС.

Декларацию о соответствии можно найти на сайте www.samsung.com. Зайдите в Support (Поддержка) > Download center (Центр загрузки) и введите имя вашего принтера (МФУ) для просмотра EuDoC.

1 января 1995 г.: директива Совета 2006/95/ЕС о согласовании законов государств — членов Европейского союза, касающихся электромагнитной совместимости.

1 января 1996: Директива ЕС 2004/108/ЕС о согласовании законов государств — членов Европейского союза, касающихся электромагнитной совместимости.

Нормативная информация

9 марта 1999: Директива Совета 1999/5/ЕС о радиотехническом оборудовании и терминалах связи и взаимном признании их соответствия требованиям. Полный текст декларации, содержащий соответствующие директивы и стандарты, можно получить в торговом представительстве корпорации Samsung Co., Ltd.

Сертификат ЕС

Сертифицировано в соответствии с Директивой ЕС 1999/5/ЕС о радио- и телекоммуникационном оборудовании (факс)

Данное изделие Samsung сертифицировано компанией Samsung для подключения к одному разъему бытовой телефонной сети (PSTN) во всех странах ЕС согласно директиве 1999/5/ЕС. Устройство предназначено для работы в национальных телефонных сетях и системах PBX европейских стран:

в случае возникновения неполадок обращайтесь в лабораторию Euro QA Lab компании Samsung Electronics Co., Ltd.

Изделие прошло испытание на соответствие стандартам TBR21. В помощь пользователям терминального оборудования, которое соответствует данному стандарту, Европейский институт телекоммуникационных стандартов (ETSI) выпустил документ (EG 201 121), носящий рекомендательный характер, который содержит примечания и дополнительные требования для обеспечения сетевой совместимости терминалов TBR21. Изделие разработано в соответствии со всеми применимыми рекомендациями, содержащимися в этом документе, и полностью соответствует им.

Информация о соответствии требованиям Европейского Союза к радиоустройствам (для изделий с радиоустройствами, сертифицированными Европейским Союзом)

В данный принтер может быть встроено маломощное радиоустройство (беспроводное высокочастотное устройство связи), работающее в полосе частот 2,4 ГГц / 5 ГГц. Оно предназначено для использования в домашних и офисных помещениях. Если в принтер не встроено такое устройство, пропустите этот раздел. Проверить наличие устройств беспроводной связи можно по этикетке устройства.



Использование устройств беспроводной связи, которые могут присутствовать в системе, в пределах Европейского союза и присоединившихся стран допускается только при наличии на этикетке отметки ЕС с регистрационным номером сертификационной организации и предупреждающего знака.

Выходная мощность устройств беспроводной связи, которые могут быть встроены в принтер, намного ниже предельных значений воздействия высоких частот, установленных Европейской комиссией в директиве R&TTE.

Европейские страны, в которых разрешено использование беспроводных устройств связи:

Страны ЕС

Нормативная информация

Европейские страны, в которых имеются ограничения на использование устройств беспроводной связи:

Европейский союз

Во Франции действует ограничение диапазона частот (от 2454 до 2483,5 МГц) для устройств с передающей мощностью свыше 10 мВт, например для беспроводных устройств связи.

Страны Европейской экономической зоны и Европейской ассоциации свободной торговли

На данный момент ограничений нет

Только для Израиля

מס' אישור אלחוטי של משרד התקשורת הוא 51-28466
אסור להחליף את האנטנה המקורית של המכשיר,
ולא לעשות בו כל שינוי טכני אחר.

Заявления о соответствии нормам

Рекомендации по использованию устройств беспроводной связи

В принтер может быть встроено маломощное радиоустройство (высокочастотное устройство беспроводной связи), работающее в полосе частот 2,4 / 5 ГГц. В следующем разделе содержатся рекомендации по работе с устройствами беспроводной связи.

Дополнительные ограничения и предупреждения для отдельных стран приводятся в разделах, посвященных этим странам или группам стран. Использование встроенных устройств беспроводной связи допускается только в странах, указанных в примечании о сертификации на этикетке с параметрами устройства. Если название страны, в которой вы собираетесь использовать устройство, на этикетке отсутствует, обратитесь в местное сертификационное агентство и ознакомьтесь с требованиями. Использование устройств беспроводной связи тщательно контролируется и может быть запрещено.

Нормативная информация

Выходная мощность устройств беспроводной связи, которые могут быть встроены в принтер, намного ниже действующих в настоящее время ограничений на воздействие высоких частот. Поскольку излучение устройств беспроводной связи (которые могут быть встроены в принтер) не превышает действующих ограничений, установленных стандартами и рекомендациями по безопасности радиоустройств, производитель считает работу с ними безопасной. Однако при обычной работе, независимо от мощности устройства, следует проявлять осторожность и свести к минимуму контакт человека с устройством.

В соответствии с общими нормами минимальное расстояние между беспроводным устройством и телом человека при работе с устройствами беспроводной связи должно составлять не менее 20 см. При включенных устройствах беспроводной связи устройство должно находиться на расстоянии не менее 20 см от тела человека.

Запрещается устанавливать передатчик рядом с другим передатчиком и использовать его с другой антенной или передатчиком.

В некоторых случаях на устройства беспроводной связи накладываются более жесткие ограничения. Примеры таких ограничений:



Высокочастотные устройства беспроводной связи могут создавать помехи работе оборудования коммерческих воздушных судов. Действующими правилами полетов предусмотрено отключение таких устройств на время полета. Примерами устройств беспроводной связи являются коммуникационные устройства стандарта IEEE 802.11 (также называемого «беспроводной Ethernet») и Bluetooth.



Использование устройств беспроводной связи может быть ограничено или запрещено, если существует риск создания недопустимых помех другим устройствам или службам. Например, ограничения на их использование могут действовать в аэропортах, больницах и в местах повышенной концентрации кислорода или горючего газа. Если вы не уверены в том, что использование устройства беспроводной связи допускается в конкретных обстоятельствах, обратитесь в соответствующую инстанцию и получите разрешение на включение и эксплуатацию устройства.



В разных странах действуют различные ограничения на использование устройств беспроводной связи. Поскольку в систему встроено устройство беспроводной связи, перед поездкой в ту или иную страну обратитесь в органы контроля использования радиоустройств и узнайте о наличии ограничений.



Запрещается эксплуатация устройств беспроводной связи в неполной комплектации, с открытыми крышками или снятыми средствами защиты.

Нормативная информация



Запрещаются ремонт и техническое обслуживание устройств беспроводной связи пользователем, а также их изменение. В случае внесения изменений в устройство беспроводной связи разрешение на его эксплуатацию аннулируется. Для технического обслуживания и ремонта устройства обращайтесь к производителю.



Используйте только драйверы принтера, сертифицированные для использования в данной стране. Для получения дополнительной информации обратитесь в службу технической поддержки производителя. См. также комплект восстановления системы.

Нормативная информация

Только для Китая

产品中有害有害物质或元素的名称及含量

部件名称	有害有害物质或元素					
	铅 (Pb)	汞 (Hg)	镉 (Cd)	六价铬 (Cr ⁶⁺)	多溴联苯 (PBB)	多溴联苯醚 (PBDE)
塑料	○	○	○	○	○	○
金属 (机箱)	×	○	○	○	○	○
印刷电路部件 (PCA)	×	○	○	○	○	○
电缆 / 连接器	×	○	○	○	○	○
电源设备	×	○	○	○	○	○
电源线	×	○	○	○	○	○
机械部件	×	○	○	○	○	○
卡盒部件	×	○	○	○	○	○
定影部件	×	○	○	○	○	○
扫描仪部件 - CCD (如果有)	×	×	○	○	○	○
扫描仪部件 - 其它 (如果有)	×	○	○	○	○	○
印刷电路板部件 (PBA)	×	○	○	○	○	○
墨粉	○	○	○	○	○	○
滚筒	○	○	○	○	○	○

○：表示该有害有害物质在该部件所有均质材料中的含量均在 SJ/T 11363-2006 标准规定的限量要求以下。

×：表示该有害有害物质至少在该部件的某一均质材料中的含量超出 SJ/T 11363-2006 标准规定的限量要求。

以上表为目前本产品含有有害有害物质的信息。本信息由本公司的配套厂家提供，经本公司审核后而做成，本产品的部分部件含有有害有害物质，这些部件是在现有科学技术水平下暂时无可替代物质，但三星电子将会一直为满足 SJ/T 11363-2006 标准而做不懈的努力。

Авторские права

© 2011 Samsung Electronics Co., Ltd, Все права защищены.

Данное руководство пользователя предназначено только для ознакомления. Любая информация, содержащаяся в нем, может быть изменена без предупреждения.

Корпорация Samsung Electronics не несет ответственности за какие бы то ни было убытки, прямые или косвенные, вызванные использованием данного руководства пользователя или связанные с ним.

- Samsung и логотип Samsung являются товарными знаками компании Samsung Electronics Co., Ltd.
- Microsoft, Windows, Windows Vista, Windows 7 и Windows Server 2008 R2 являются зарегистрированными торговыми марками или торговыми марками Microsoft Corporation.
- TrueType, LaserWriter и Macintosh являются товарными знаками корпорации Apple Computer, Inc.
- Все другие товарные знаки и названия продуктов являются собственностью их законных владельцев — компаний или организаций.

Лицензионное соглашение об использовании открытого кода приведено в файле '**LICENSE.txt**', который находится на компакт-диске, входящем в комплект поставки.

REV. 1.00

Руководство пользователя

SCX-340x/340xW Series
SCX-340xF/340xFW Series
SCX-340xFH/340xHW Series

РАСШИРЕННОЕ

Данное руководство содержит информацию об установке, расширенной конфигурации, эксплуатации, а также поиске и устранении неисправностей в различных операционных системах.

Некоторые функции могут различаться в зависимости от модели и региона.

КРАТКОЕ

В данном руководстве представлена информация по установке, основным функциям и устранению неисправностей в системе Windows.



1. Установка программного обеспечения

Установка для Macintosh	138
Переустановка для Macintosh	140
Установка для Linux	141
Переустановка для Linux	143



2. Использование устройства, подключенного к сети

Полезные сетевые программы	145
Настройка проводной сети	146
Установка драйвера по сети	149
Конфигурация IPv6	160
Настройка беспроводной сети	163
Samsung MobilePrint	198



3. Полезные сведения о меню настройки

Прежде, чем начать читать эту главу	200
Меню Печать	201
Меню в режиме копирования	202
Меню Факс	209
Меню в режиме сканирования	213
Настройка системы	215
Настр.администр	229
Пользовательские настройки	230



4. Специальные функции

Поправка на высоту	232
Сохранение адресов электронной почты	233
Ввод различных символов	235
Настройка телефонной книги факса	236
Регистрация авторизованных пользователей	240
Функции принтера	241
Функции сканера	259

Функции факса	272
Использование функции общей папки	285
Использование функций памяти/жесткого диска	286

Неполадки при печати	309
Проблемы качества печати	314
Неполадки при копировании	322
Неполадки при сканировании	323
Неисправности в режиме факса	325
Неполадки операционной системы	327



5. Полезные инструменты управления

Easy Capture Manager	288
Samsung AnyWeb Print	289
Драйвер Easy Eco	290
Настройка сообщения SyncThru™ Web Service	291
Работа с Samsung Easy Printer Manager	295
Работа с приложением Samsung Printer Status	299
Использование программы Smart Panel	301
Работа в Linux с Unified Driver Configurator	303



6. Устранение неисправностей

Проблемы при подаче бумаги	307
Неполадки кабеля или источника питания	308



1. Установка программного обеспечения

В данной главе содержатся инструкции по установке необходимого и полезного программного обеспечения для использования в среде, где устройство подключается с помощью кабеля. Локальное устройство — это устройство, подключенное к компьютеру напрямую с помощью кабеля. Если устройство подключено к сети, пропустите указанные ниже действия и перейдите к установке драйвера сетевого устройства (см. раздел «Установка драйвера по сети» на стр. 149).

- **Установка для Macintosh** 138
- **Переустановка для Macintosh** 140
- **Установка для Linux** 141
- **Переустановка для Linux** 143



- Если вы используете операционную систему Windows, см указания по установке драйвера в Кратком руководстве (см. «Установка драйвера локально» на стр. 34).
- Используйте кабель USB длиной не более 3 м.

Установка для Macintosh

- 1 Убедитесь в том, что устройство подключено к компьютеру и включено.
- 2 Вставьте компакт-диск, входящий в комплект поставки, в дисковод для компакт-дисков.
- 3 Дважды щелкните значок компакт-диска, появившийся на рабочем столе.
- 4 Дважды щелкните по папке **MAC_Installer** > значок **Installer OS X**.
- 5 Щелкните **Continue**.
- 6 Ознакомьтесь с лицензионным соглашением и нажмите **Continue**.
- 7 Чтобы принять условия лицензионного соглашения, нажмите кнопку **Agree**.
- 8 Когда на экране появится предупреждение о том, что все работающие приложения будут закрыты, нажмите кнопку **Continue**.
- 9 Щелкните **Continue** в окне **User Options Pane**.
- 10 Нажмите кнопку **Install**. Будут установлены все компоненты, необходимые для работы устройства.

В режиме **Customize** можно выбрать устанавливаемые компоненты.
- 11 Введите пароль и нажмите кнопку **OK**.
- 12 После установки программы требуется перезапустить компьютер. Нажмите на кнопку **Continue Installation**.
- 13 После завершения установки нажмите кнопку **Quit** или **Restart**.
- 14 Откройте папку **Applications** > **Utilities** > **Print Setup Utility**.
 - В Mac OS X 10.5 или -10.7 откройте папку **Applications** > **System Preferences** и выберите элемент **Print & Fax**.
- 15 Нажмите кнопку **Add** в **Printer List**.
 - В системе Mac OS X 10.5 - 10.7 щелкните значок папки «+». Откроется окно.
- 16 Щелкните **Default Browser** и найдите подключение USB.
 - В Mac OS X 10.5 -10.7 нажмите кнопку **Default** и найдите USB-подключение.
- 17 В Mac OS 10.4, если функция автоматического выбора не работает, выберите **Samsung** в **Print Using** и имя устройства в поле **Model**.
 - Если в Mac OS X 10.5 -10.7 функция автоматического выбора не работает должным образом, выберите в окне **Print Using** элемент **Select a driver to use...** и имя устройства.Устройство появится в списке **Printer List** и будет использоваться по умолчанию.

Установка для Macintosh

18 Щелкните **Add**.



Установка драйвера факса:

- a** Откройте папку **Приложения > Samsung > Мастер очереди факса**.
- b** Ваше устройство будет в списке **Printer List**.
- c** Выберите устройство, которое вы хотите использовать, и нажмите на кнопку **Create**.

Переустановка для Macintosh

Если драйвер работает некорректно, удалите и переустановите его.

- 1 Убедитесь в том, что устройство подключено к компьютеру и включено.
- 2 Вставьте компакт-диск, входящий в комплект поставки, в дисковод для компакт-дисков.
- 3 Дважды щелкните значок компакт-диска, появившийся на рабочем столе.
- 4 Дважды щелкните по папке **MAC_Installer** > значок **Uninstaller OS X**.
- 5 Введите пароль и нажмите кнопку **OK**.
- 6 После завершения удаления нажмите кнопку **OK**.



Если устройство уже было добавлено, удалите его из списка **Print Setup Utility** или **Print & Fax**.

Установка для Linux

Чтобы установить программное обеспечение для принтера и сканера в системе Linux, загрузите пакет ПО с веб-сайта компании Samsung (<http://www.samsung.com> > ваш продукт > Поддержка и загрузка).

Установка Unified Linux Driver

- 1 Убедитесь в том, что устройство подключено к компьютеру и включено.
- 2 При появлении окна **Administrator Login** введите слово «root» в поле **Login**, затем введите пароль системы.

 Для установки программного обеспечения необходимо войти в систему в качестве привилегированного пользователя (root). Если вы не являетесь привилегированным пользователем, обратитесь к системному администратору.

- 3 Загрузите пакет Unified Linux Driver на компьютер с веб-сайта компании Samsung.
- 4 Щелкните пакет **Unified Linux Driver** правой кнопкой мыши и извлеките его.
- 5 Дважды щелкните **cdroot > autorun**.
- 6 Когда появится экран приветствия, нажмите кнопку **Next**.

- 7 По завершении установки нажмите кнопку **Finish**.

Программа установки добавляет значок Unified Driver Configurator на рабочий стол и группу Unified Driver в системное меню. В случае затруднений обратитесь к экранной справке. Это можно сделать через системное меню или из любого приложения пакета драйверов Windows, например **Unified Driver Configurator** или **Image Manager**.

Установка Smart Panel

- 1 Убедитесь в том, что устройство подключено к компьютеру и включено.
- 2 При появлении окна **Administrator Login** введите в поле **Login** слово root, а затем введите пароль системы.

 Для установки программного обеспечения необходимо войти в систему в качестве привилегированного пользователя (root). Если вы не являетесь привилегированным пользователем, обратитесь к системному администратору.

- 3 Загрузите с веб-сайта Samsung пакет **Smart Panel**.
- 4 Щелкните пакет Smart Panel правой кнопкой мыши и извлеките его.

Установка для Linux

- 5 Двойным щелчком выберите **cdroot > Linux > smartpanel > install.sh**.

Установка Printer Setting Utility

- 1 Убедитесь в том, что устройство подключено к компьютеру и включено.
- 2 При появлении окна **Administrator Login** введите слово «root» в поле **Login**, затем введите пароль системы.



Для установки программного обеспечения необходимо войти в систему в качестве привилегированного пользователя (root). Если вы не являетесь привилегированным пользователем, обратитесь к системному администратору.

- 3 Загрузите на компьютер пакет Printer Setting Utility с веб-сайта компании Samsung.
- 4 Щелкните пакет **Printer Settings Utility** правой кнопкой мыши и извлеките его.
- 5 Двойным щелчком выберите **cdroot > Linux > psu > install.sh**.

Переустановка для Linux

Если драйвер работает некорректно, удалите и переустановите его.

- 1 Убедитесь в том, что устройство подключено к компьютеру и включено.
- 2 При появлении окна **Administrator Login** введите слово «root» в поле **Login**, затем введите пароль системы.

Чтобы удалить программное обеспечение принтера, необходимо войти в систему в качестве привилегированного пользователя (root). Если вы не являетесь привилегированным пользователем, обратитесь к системному администратору.

- 3 Щелкните на значке внизу экрана. В окне терминала введите следующие данные.

```
[root@localhost root]#cd /opt/Samsung/mfp/uninstall/  
[root@localhost uninstall]#./uninstall.sh
```

- 4 Нажмите **Uninstall**.
- 5 Нажмите кнопку **Next**.
- 6 Нажмите **Finish**.



2. Использование устройства, подключенного к сети

В этой главе приведены пошаговые инструкции по подготовке устройства, подключаемого через сеть, и программного обеспечения к эксплуатации.

- **Полезные сетевые программы** 145
- **Настройка проводной сети** 146
- **Установка драйвера по сети** 149
- **Конфигурация IPv6** 160
- **Настройка беспроводной сети** 163
- **Samsung MobilePrint** 198



В зависимости от модели список поддерживаемых дополнительных устройств и функций может меняться (см. «Функции различных моделей» на стр. 7).

Полезные сетевые программы

Существует несколько программ, позволяющих настроить параметры сети. Особенно полезны они будут для сетевых администраторов, которым приходится управлять несколькими устройствами по сети.



- Перед использованием перечисленных ниже программ задайте IP-адрес устройства.
- Функции и комплектация устройств могут различаться в зависимости от модели и региона (см. «Функции различных моделей» на стр. 7).

SyncThru™ Web Service

Встроенный веб-сервер сетевого принтера позволяет выполнять следующие задачи (см. «Настройка сообщения SyncThru™ Web Service» на стр. 291).

- Проверка информации о расходных материалах и их наличия.
- Индивидуальная настройка параметров устройства.
- Настройка параметров уведомлений по электронной почте. Если вы установите этот параметр, состояние устройства (окончание тонера или ошибки устройства) будут автоматически отправляться на указанный электронный адрес получателя.
- Настройка параметров сети, необходимых для подключения устройства к различным сетевым средам.

SyncThru™ Web Admin Service

Это веб-решение по управлению устройствами предназначено для сетевых администраторов. Программа SyncThru™ Web Admin Service представляет собой эффективное средство управления сетевыми устройствами, которое дает возможность удаленно контролировать их работу и устранять неполадки с любого узла, где имеется корпоративный доступ к Интернету.

- Загрузить эту программу можно с веб-узла <http://solution.samsungprinter.com>.

Настройка проводной сети SetIP

Эта служебная программа позволяет выбрать сетевой интерфейс и вручную настроить IP-адреса для использования в протоколе TCP/IP.

- См. раздел «Конфигурация IPv4-адреса с помощью программы SetIP (Windows)» на стр. 146.
- См. раздел «Конфигурация IPv4-адреса с помощью программы SetIP (Macintosh)» на стр. 147.
- См. раздел «Конфигурация IPv4-адреса с помощью программы SetIP (Linux)» на стр. 148.



- Эту функцию нельзя использовать в устройствах, которые не снабжены сетевым интерфейсом (см. «Вид сзади» на стр. 26).
- Эта программа не поддерживает TCP/IPv6.

Настройка проводной сети

Печать отчета о конфигурации сети

Печать **Отчета о конфигурации сети** можно запустить с панели управления устройства, где отображены текущие сетевые параметры устройства. Этот отчет поможет вам в настройке сети.

- **Устройство оснащено дисплеем:** Нажмите на кнопку  (**Меню**) на панели управления и выберите **Сеть > Конфигур. сети (Конфигурация сети)**.
- **Устройство оснащено сенсорным экраном:** Нажмите **Настройка в Главном меню > Сеть > Далее > Конфигурация сети**.
- **Устройство не оснащено дисплеем:** Нажмите на кнопку  (**Отмена** или **Стоп/Сброс**) на панели управления и удерживайте более 4 -5 секунд.

В данном **Отчете о конфигурации сети** можно найти MAC-адрес и IP-адрес устройства.

Пример:

- MAC-адрес: 00:15:99:41:A2:78
- IP-адрес: 169.254.192.192

Установка IP-адреса



- Эту функцию нельзя использовать в устройствах, которые не снабжены сетевым интерфейсом (см. «Вид сзади» на стр. 26).
- Эта программа не поддерживает TCP/IPv6.

Для печати и управления устройством по сети необходимо сначала задать для него IP-адрес. В большинстве случаев новый IP-адрес автоматически назначается сервером DHCP (Dynamic Host Configuration Protocol Server – сервер динамической настройки узлов), расположенным в сети.

Конфигурация IPv4-адреса с помощью программы SetIP (Windows)

Прежде чем использовать программу SetIP следует отключить брандмауэр компьютера, нажав **Панель управления > Центр обеспечения безопасности > Брандмауэр Windows**.

- 1 Установите данную программу с прилагающегося диска CD-ROM, дважды щелкнув по файлу **Application > SetIP > Setup.exe**.
- 2 Следуйте инструкциям в окне установки.
- 3 Подключите устройство к сети с помощью сетевого кабеля.

Настройка проводной сети

- 4 Включите устройство.
- 5 В Windows откройте меню **Пуск** и последовательно выберите пункты **Все программы > Samsung Printers > SetIP > SetIP**.
- 6 Щелкните значок  (третий слева) в окне программы SetIP и откройте окно настройки TCP/IP.
- 7 Введите новые сведения об устройстве в окне настройки, как показано ниже. Если принтер используется в корпоративной интрасети, эти сведения необходимо получить у администратора.

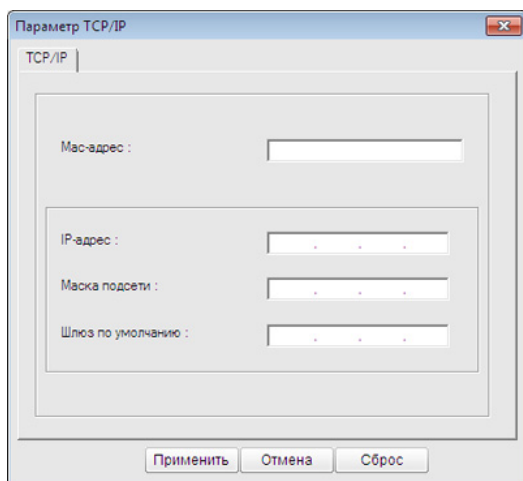

-  Найдите MAC-адрес устройства в **Отчете о конфигурации сети** (см. «Печать отчета о конфигурации сети» на стр. 146) и введите его без двоеточий. Например, 00:15:99:29:51:A8 вводится как 0015992951A8.

- 8 Щелкните **Применить**, а затем — кнопку **ОК**. Будет автоматически напечатан **Отчет о конфигурации сети**. Проверьте правильность настроек.

Конфигурация IPv4-адреса с помощью программы SetIP (Macintosh)

Прежде чем использовать программу SetIP следует отключить брандмауэр компьютера, нажав **System Preferences > Security > Firewall**.



В зависимости от модели компьютера описанные ниже инструкции могут меняться.

- 1 Подключите устройство к сети с помощью сетевого кабеля.
- 2 Вставьте установочный компакт-диск в дисковод, откройте окно диска и выберите **MAC_Installer > MAC_Printer > SetIP > SetIPApplet.html**.
- 3 Дважды щелкните по файлу, при этом автоматически откроется браузер **Safari**, затем выберите **Trust**. В браузере будет открыта страница **SetIPApplet.html**, на которой приведены сведения об имени принтера и IP-адресе.
- 4 Щелкните значок  (третий слева) в окне программы SetIP и откройте окно настройки TCP/IP.

Настройка проводной сети

- 5 Введите новые сведения об устройстве в окне настройки. Если принтер используется в корпоративной интрасети, эти сведения необходимо получить у администратора.

 Найдите MAC-адрес устройства в **Отчете о конфигурации сети** (см. «Печать отчета о конфигурации сети» на стр. 146) и введите его без двоеточий. Например, 00:15:99:29:51:A8 вводится как 0015992951A8.

- 6 Нажмите кнопку **Apply**, затем **OK** и снова – **OK**.

- 7 Выйдите из браузера **Safari**.

Конфигурация IPv4-адреса с помощью программы SetIP (Linux)

Прежде чем использовать программу SetIP следует отключить брандмауэр компьютера с помощью меню **System Preferences** или **Administrator**.

 Следующие указания могут изменяться в зависимости от модели принтера или используемой операционной системы.

- 1 Откройте `/opt/Samsung/mfp/share/utils/`.
- 2 Дважды щелкните значок файла **SetIPApplet.html**.
- 3 Щелкните, чтобы открыть окно настройки TCP/IP.
- 4 Введите новые сведения об устройстве в окне настройки. Если принтер используется в корпоративной интрасети, эти сведения необходимо получить у администратора.

 Найдите MAC-адрес устройства в **Отчете о конфигурации сети** (см. «Печать отчета о конфигурации сети» на стр. 146) и введите его без двоеточий. Например, 00:15:99:29:51:A8 вводится как 0015992951A8.

- 5 Будет автоматически напечатан **Отчет о конфигурации сети**.

Установка драйвера по сети



- Функции и комплектация устройств могут различаться в зависимости от модели и региона (см. «Функции различных моделей» на стр. 7).
- Эту функцию нельзя использовать в устройствах, которые не снабжены сетевым интерфейсом (см. «Вид сзади» на стр. 26).

Windows

- 1 Убедитесь в том, что устройство включено и подключено к локальной сети. Кроме того, устройству должен быть назначен IP-адрес (см. «Установка IP-адреса» на стр. 146).



При появлении во время установки окна **Мастер нового оборудования** нажмите **Отмена** и закройте окно.

- 2 Вставьте компакт-диск, входящий в комплект поставки, в дисковод для компакт-дисков.

- 3 Выберите **Установить сейчас**.

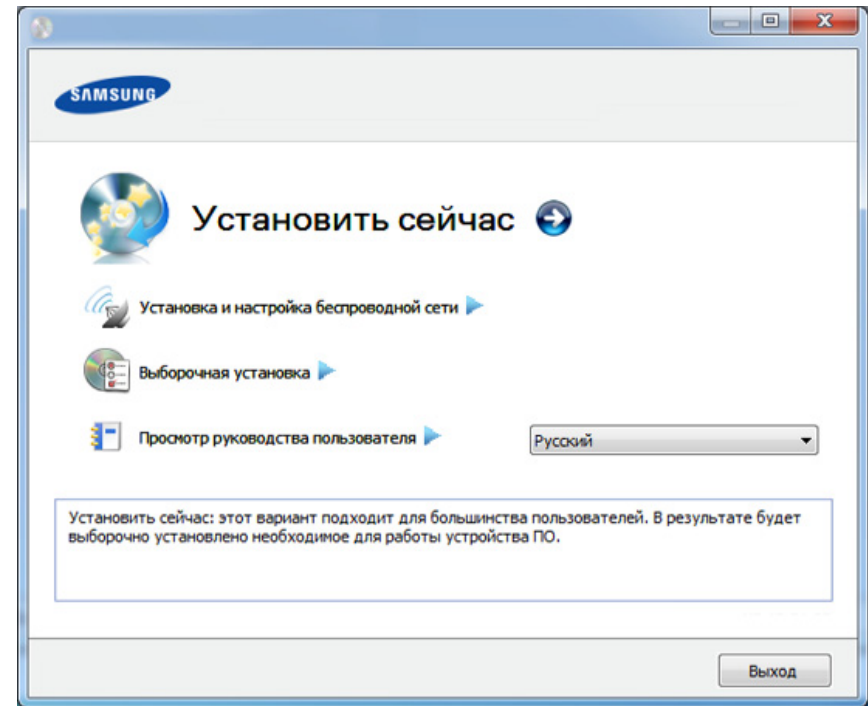

Режим **Выборочная установка** позволяет указать способ подключения устройства, а также выбрать компоненты, которые требуется установить. Следуйте инструкциям, приведенным в окне.

- 4 Ознакомьтесь с **Лицензионное соглашение** и установите флажок **Я принимаю условия лицензионного соглашения..** Затем нажмите кнопку **Далее**.

Программа выполнит поиск устройства.

Установка драйвера по сети



Если устройство не удалось найти в сети или локально, появится сообщение об ошибке. Выберите нужные варианты и нажмите кнопку **Далее**.

- 5 Будут отображены найденные устройства. Выберите необходимое устройство и нажмите кнопку **ОК**.



Если драйвер обнаружит только одно устройство, появится диалоговое окно подтверждения.

- 6 Следуйте инструкциям в окне установки.

Установка драйвера по сети

Режим автоматической установки

Режим автоматической установки — метод установки, не требующий участия пользователя. В данном случае драйверы устройства и ПО автоматически устанавливаются на ваш компьютер. Для начала автоматической установки введите **/s** или **/S** в командное окно.

Параметры командной строки



В следующей таблице показаны команды, которые можно использовать в командном окне.



Следующие командные строки действительны при использовании в команде **/s** или **/S**. **/h**, **/H** или **/?**— исключительные команды, которые могут использоваться отдельно.

Командная строка	Определение	Описание
<code>/s</code> или <code>/S</code>	Запуск автоматической установки.	Установка драйверов устройства без интерфейсных сообщений и участия пользователя.
<code>/p«имя порта»</code> или <code>/P«имя порта»</code>	Порт принтера.  С помощью стандартного монитора TCP/IP порта создается сетевой порт. Для локального порта этот порт должен существовать в системе до определения его с помощью команды.	Имя порта принтера можно указать как IP-адрес, имя узла, имя локального USB-порта или имя порта IEEE1284. Пример <ul style="list-style-type: none"><code>/p«xxx.xxx.xxx.xxx»</code>, где «xxx.xxx.xxx.xxx» обозначает IP-адрес сетевого принтера. <code>/p«USB001»</code>, <code>/P«LPT1:»</code>, <code>/p«hostname»</code>При автоматической установке драйвера на корейской локали введите Setup.exe /s /L "0x0012" or Setup.exe /s.

Установка драйвера по сети

Командная строка	Определение	Описание
/a«<путь_установки>» или /A«<путь_установки>»	<p>Определение пути для установки.</p> <p> Путь установки должен соответствовать условиям установки.</p>	<p>Так как драйверы устройств должны иметь особое местоположение в ОС, эта команда применима только к программным приложениям.</p>
/i«<имя скрипт-файла>» или /I«<имя скрипт-файла>»	<p>Определение индивидуального файла скрипта установки для индивидуальной работы.</p> <p> Имя скрипт-файла должно соответствовать условиям установки.</p>	<p>Можно назначить индивидуальный скрипт-файл для индивидуальной автоматической установки. Этот файл сценария может быть создан сервисной программой установки из комплекта поставки или текстовым редактором.</p> <p> индивидуальный скрипт-файл имеет приоритет перед настройками установочного пакета по умолчанию, но не имеет приоритета перед параметрами командной строки.</p>
/n«<Имя принтера>» или /N«<Имя принтера>»	<p>Имя принтера. Создается экземпляр имени принтера.</p>	<p>С помощью этого параметра можно добавлять имена принтеров по желанию.</p>
/nd или /ND	<p>При использовании этой команды устанавливаемый драйвер не назначается драйвером устройства по умолчанию.</p>	<p>Указывает, что установленный драйвер устройства не будет использоваться по умолчанию, если в системе присутствуют другие драйверы принтера. Если в системе нет установленных драйверов устройства, этот параметр не применяется, так как ОС Windows назначает установленный драйвер используемым по умолчанию.</p>

Установка драйвера по сети

Командная строка	Определение	Описание
/x или /X	Использование существующих файлов драйвера устройства для создания имени принтера, если он установлен.	Эта команда позволяет установить принтер, который использует установленные файлы драйвера без установки дополнительного драйвера.
/up«<имя принтера>» или /UP«<имя принтера>»	Удаляет только указанный принтер, а не файлы драйвера.	Эта команда позволяет удалить только указанный принтер из системы, не затронув другие драйверы принтера. Файлы драйвера принтера не будут удалены из системы.
/d или /D	Деинсталлирует все драйверы устройств и приложения из системы.	Эта команда удаляет из системы все установленные драйверы устройств и программные приложения.
/v«<общее имя>» или /V«<общее имя>»	Общий доступ к установленным драйверам устройства и добавление других доступных платформных драйверов для Point & Print.	Устанавливает все поддерживаемые ОС Windows платформные драйверы устройств в систему и открывает им общий доступ с указанным значением <общее имя> для Point & Print.
/o или /O	После установки откроется папка Принтеры и факсы .	Данная команда откроет папку Принтеры и факсы после тихой установки.
/f«<имя файла протокола>» или /F«<имя файла протокола>»	Определяет имя файла протокола. Файл протокола по умолчанию создается во временной системной папке, если не указан иной параметр.	В определенной папке создается файл протокола.
/h, /H или /?	Показывает использование командной строки.	

Установка драйвера по сети

Macintosh

- 1 Убедитесь в том, что устройство включено и подключено к локальной сети.
- 2 Вставьте компакт-диск, входящий в комплект поставки, в дисковод для компакт-дисков.
- 3 Дважды щелкните значок компакт-диска, появившийся на рабочем столе.
- 4 Дважды щелкните по папке **MAC_Installer** > значок **Installer OS X**.
- 5 Щелкните **Continue**.
- 6 Ознакомьтесь с лицензионным соглашением и нажмите **Continue**.
- 7 Чтобы принять условия лицензионного соглашения, нажмите кнопку **Agree**.
- 8 На экране появится предупреждение о том, что все работающие приложения будут закрыты. Нажмите кнопку **Continue**.
- 9 Щелкните **Continue** в окне **User Options Pane**.



Если требуется указать IP-адрес, нажмите кнопку **Set IP** и выполните инструкции, указанные в разделе «Конфигурация IPv4-адреса с помощью программы SetIP (Macintosh)» на стр. 147. Порядок настройки беспроводной сети приводится в разделе «Настройка с помощью Macintosh» на стр. 180.

- 10 Нажмите кнопку **Install**. Будут установлены все компоненты, необходимые для работы устройства.
В режиме **Customize** можно выбрать устанавливаемые компоненты.
- 11 Введите пароль и нажмите кнопку **OK**.
- 12 После установки программы требуется перезапустить компьютер. Нажмите на кнопку **Continue Installation**.
- 13 После завершения установки нажмите кнопку **Quit** или **Restart**.
- 14 Откройте папку **Applications** > **Utilities** > **Print Setup Utility**.
 - В Mac OS X 10.5 или -10.7 откройте папку **Applications** > **System Preferences** и выберите элемент **Print & Fax**.
- 15 Нажмите кнопку **Add** в **Printer List**.
 - В Mac OS X 10.5 или -10.7 выберите элемент **+**. Откроется всплывающее окно.

Установка драйвера по сети

- 16** В Mac OS X 10.4 выберите **IP Printer**.
- В Mac OS X 10.5 или -10.7 выберите элемент **IP**.

- 17** Выберите **HP Jetdirect - Socket** в поле **Protocol**.



При печати многостраничных документов производительность принтера можно увеличить, выбрав значение **Socket** для параметра **Printer Type**.

- 18** Введите IP-адрес устройства в поле **Address**.

- 19** Укажите имя очереди в поле **Queue**. Если не удастся определить имя очереди для сервера печати, сначала воспользуйтесь очередью по умолчанию.

- 20** В Mac OS 10.4, если функция автоматического выбора не работает, выберите **Samsung** в **Print Using** и имя устройства в поле **Model**.
- Если функция автоматического выбора не работает, в Mac OS X 10.5 - 10.7 выберите элемент **Select Printer Software** и имя устройства в **Print Using**.

- 21** Щелкните **Add**.

Устройство появится в списке **Printer List** и будет использоваться по умолчанию.



Установка драйвера факса:

- Откройте папку **Приложения > Samsung > Мастер очереди факса**.
- Ваше устройство будет в списке **Printer List**.
- Выберите устройство, которое вы хотите использовать, и нажмите на кнопку **Create**.

Linux

Чтобы установить программное обеспечение для принтера и сканера в системе Linux, загрузите пакет ПО с веб-сайта компании Samsung (<http://www.samsung.com> > ваш продукт > Поддержка и загрузка).



Для установки другого ПО:

- См. раздел «Установка Smart Panel» на стр. 141.
- См. раздел «Установка Printer Setting Utility» на стр. 142.

Установка драйвера по сети

Установите драйвер Linux и добавьте сетевой принтер

- 1 Убедитесь в том, что устройство включено и подключено к локальной сети. Кроме того, устройству должен быть назначен IP-адрес.
- 2 Загрузите пакет Unified Linux Driver с веб-сайта компании Samsung.
- 3 Распакуйте файл UnifiedLinuxDriver.tar.gz и откройте созданный каталог.
- 4 Дважды щелкните значок **install.sh** в папке **Linux**.
- 5 Откроется окно установки Samsung. Щелкните **Continue**.
- 6 Откроется окно мастера добавления принтеров. Нажмите кнопку **Next**.
- 7 Выберите сетевой принтер и нажмите кнопку **Search**.
- 8 IP-адрес и наименование модели принтера появятся в поле списка.
- 9 Выберите устройство и нажмите кнопку **Next**.
- 10 Введите описание принтера и нажмите кнопку **Next**.
- 11 После добавления устройства нажмите кнопку **Finish**.

- 12 По завершении установки нажмите кнопку **Finish**.

Добавление сетевого принтера

- 1 Дважды щелкните значок **Unified Driver Configurator**.
- 2 Нажмите **Add Printer**.
- 3 Откроется окно **Add printer wizard**. Нажмите кнопку **Next**.
- 4 Выберите пункт **Network printer** и нажмите кнопку **Search**.
- 5 IP-адрес и название модели принтера появятся в поле списка.
- 6 Выберите устройство и нажмите кнопку **Next**.
- 7 Введите описание принтера и нажмите кнопку **Next**.
- 8 После добавления устройства нажмите кнопку **Finish**.

Установка драйвера по сети

UNIX



- Прежде чем устанавливать драйвер принтера для UNIX, убедитесь, что ваше устройство поддерживает операционную систему UNIX (см. «Операционная система» на стр. 7).
- Команды отмечены кавычками - "", при вводе команд пропускайте "".
- Функции и комплектация устройств могут различаться в зависимости от модели и региона (см. «Операционная система» на стр. 7).

Для того чтобы использовать драйвер принтера для UNIX, нужно сначала установить пакет драйверов принтера для UNIX, а затем настроить принтер. Вы можете загрузить пакет драйверов принтера для системы UNIX с веб-сайта компании Samsung (<http://www.samsung.com> > ваш продукт > Поддержка и загрузка).

Установка пакета драйверов принтера в UNIX

Процесс установки является общим для всех упомянутых выше ОС семейства UNIX.

- 1 Загрузите с веб-сайта Samsung пакет унифицированного драйвера принтера для UNIX и распакуйте его.
- 2 Получите права привилегированного пользователя (root).
"su -"
- 3 Скопируйте необходимый пакет драйверов на нужный компьютер под управлением ОС UNIX.



Для получения информации по операции монтирования обратитесь к руководству UNIX.

- 4 Распакуйте пакет драйверов принтера для UNIX .
Например, в операционной системе IBM AIX для этого используются следующие команды.
"gzip -d < имя пакета | tar xf -"
- 5 Перейдите в папку с распакованными файлами.

Установка драйвера по сети

6 Запустите скрипт установки.

`./install`

`install` – файл скрипта установки, используемый для установки/удаления пакета драйверов UNIX.

Выполните команду `chmod 755 install` для смены прав доступа скрипта установки.

7 Выполните команду «`./install -c`», чтобы проверить результат установки.

8 В командной строке выполните команду “`installprinter`”. На экран будет выведено окно мастера установки принтера **Add Printer Wizard**. Настройте принтер, пользуясь следующим алгоритмом.



В некоторых ОС семейства UNIX, например Solaris 10, добавленный принтер может быть недоступен. В этом случае выполните следующие команды в терминале привилегированного пользователя:

`“accept <printer_name>”`

`“enable <printer_name>”`

Удаление драйвера принтера



Для удаления принтера из системы следует воспользоваться специальной утилитой.

- a В командной строке выполните команду `uninstallprinter`. Запустится мастер удаления принтера **Uninstall Printer Wizard**. Установленные в системе принтеры будут представлены в выпадающем списке.
- b Выберите подлежащий удалению принтер.
- c Для удаления принтера из системы щелкните **Delete**.
- d Выполните команду «`./install -d`», чтобы удалить пакет драйверов.
- e Чтобы проверить результат удаления, выполните команду «`./install -c`».

Чтобы снова установить пакет, выполните команду «`./install`».

Установка драйвера по сети

Настройка принтера

Для добавления принтера в ОС UNIX запустите скрипт «installprinter». На экран будет выведено окно мастера установки принтера. Установите принтер, пользуясь следующим алгоритмом.

- 1 Введите имя принтера.
- 2 Выберите нужную модель принтера из списка.
- 3 Введите описание, соответствующее типу принтера, в поле **Type** (Необязательно).
- 4 Введите описание принтера в поле **Description** (Необязательно).
- 5 Укажите расположение принтера в поле **Location**.
- 6 Введите IP-адрес или DNS имя принтера в текстовое поле **Device** при сетевом подключении. В ОС IBM AIX с интерфейсами **jetdirect Queue type** разрешен ввод только имени DNS, использование числовых IP-адресов не допускается.
- 7 В меню **Queue type** соединение отображается как **lpd** или **jetdirect** в соответствующем списке. В ОС Sun Solaris доступен дополнительный тип **usb**.
- 8 Для задания числа копий выберите **Copies**.

- 9 Установите флажок **Collate** для сортировки отпечатков.
- 10 Установите флажок **Reverse Order** для печати в обратном порядке.
- 11 Установите флажок **Make Default** для использования этого принтера по умолчанию.
- 12 Для добавления принтера нажмите кнопку **OK**.

Конфигурация IPv6



Протокол **IPv6** поддерживается только в Windows Vista или более поздних версиях.



- Функции и комплектация устройств могут различаться в зависимости от модели и региона (см. «Функции различных моделей» на стр. 7 или «Обзор меню» на стр. 37).
- Если сеть IPv6 не работает, установите для всех параметров сети значения по умолчанию и повторите попытку с помощью команды **Сброс настроек**.

В сетевом окружении, работающем по протоколу IPv6, выполните указанные ниже действия для настройки IPv6-адреса.

С помощью панели управления

- 1 Подключите устройство к сети с помощью сетевого кабеля.
- 2 Включите устройство.
- 3 Напечатайте **Отчет о конфигурации сети**, который будет содержать проверку адресов IPv6 (см. «Печать отчета о конфигурации сети» на стр. 146).
- 4 Последовательно выберите пункты **Пуск > Панель управления > Принтеры и факсы**.

5 Нажмите **Добавить принтер** на левой панели окна **Принтеры и факсы**.

6 Нажмите в окне **Добавить локальный принтер** кнопку **Добавить принтер**.

7 Откроется диалоговое окно **Мастер установки принтеров**. Следуйте инструкциям на экране.



Если устройство не работает в сетевом окружении, активируйте IPv6. Информацию см. в следующем разделе.

Включение IPv6

- 1 Нажмите кнопку  (**Меню**) на панели управления.
- 2 Нажмите **Сеть > TCP/IP (IPv6) > Включить IPv6**.
- 3 Выберите **Вкл.** и нажмите на кнопку **ОК**.
- 4 Выключите и снова включите устройство.
- 5 Переустановите драйвер принтера.

Конфигурация IPv6

Настройка IPv6-адресов

Устройство поддерживает перечисленные ниже IPv6-адреса для сетевой печати и управления устройством.

- **Link-local Address:** локальный IPv6-адрес с автоматическим изменением конфигурации (адрес начинается с FE80).
- **Stateless Address:** IPv6-адрес, автоматически настраиваемый сетевым маршрутизатором.
- **Stateful Address:** IPv6-адрес, настраиваемый сервером DHCPv6.
- **Manual Address:** IPv6-адрес, настраиваемый пользователем вручную.

Конфигурация DHCPv6-адреса (с постоянным состоянием)

При использовании в сети сервера DHCPv6 можно установить один из указанных ниже параметров для динамической конфигурации сетевого узла по умолчанию.

- 1 Нажмите кнопку  (**Меню**) на панели управления.
- 2 Нажмите **Сеть > TCP/IP (IPv6) > Конфиг. DHCPv6**.

3 Нажмите **ОК**, чтобы выбрать нужное вам значение.

- **Адрес DHCPv6:** всегда использовать DHCPv6 независимо от запроса маршрутизатора.
- **Откл. DHCPv6:** никогда не использовать DHCPv6 независимо от запроса маршрутизатора.
- **Маршрутизатор:** использовать DHCPv6 только при запросе маршрутизатора.

В программе SyncThru™ Web Service



Для моделей без дисплея: откройте программу **SyncThru™ Web Service**, используя IPv4-адрес, а затем выполните следующую процедуру, чтобы включить использование IPv6.

- 1 В операционной системе Windows запустите веб-браузер (например Internet Explorer). Введите IP-адрес устройства (`http://xxx.xxx.xxx.xxx`) в поле адреса и нажмите клавишу «Ввод» или кнопку **Перейти**.
- 2 При первом входе в **SyncThru™ Web Service** введите имя пользователя и пароль администратора. Введите указанные ниже идентификатор пользователя и пароль.
 - **Идентификатор:** admin
 - **администратора:** sec00000

Конфигурация IPv6

- 3 При открытии окна **SyncThru™ Web Service** наведите курсор на **Настройки** в верхней строке меню и нажмите **Параметры сети**.
- 4 Нажмите **TCP/IPv6** на левой панели страницы.
- 5 Установите флажок в поле **Протокол IPv6**, чтобы включить IPv6.
- 6 Установите флажок **Ввод адреса вручную**. Затем будет активировано текстовое поле **Адрес/Префикс**.
- 7 Введите оставшуюся часть адреса (напр.: 3FFE:10:88:194::**AAAA**. А — шестнадцатеричный символ от 0 до 9 или от A до F).
- 8 Выберите конфигурацию DHCPv6.
- 9 Нажмите кнопку **Применить**.

Настройка сообщения SyncThru™ Web Service

- 1 Запустите веб-браузер, который поддерживает адресацию IPv6 для URL-адресов, например Internet Explorer.
- 2 Выберите один из IPv6-адресов (**Link-local Address, Stateless Address, Stateful Address, Manual Address**) из **Отчета о конфигурации сети** (см. «Печать отчета о конфигурации сети» на стр. 146).
- 3 Введите IPv6-адрес (например, http://[FE80::215:99FF:FE66:7701]).



Адрес необходимо вводить в квадратных скобках «[]».

Настройка беспроводной сети



- Убедитесь, что ваше устройство поддерживает беспроводную сеть. В некоторых моделях беспроводная сеть может быть недоступна (см. «Функции различных моделей» на стр. 7).
- Если сеть IPv6 не работает, установите для всех параметров сети значения по умолчанию и повторите попытку с помощью команды **Сброс настроек**.

Приступая к работе

Знакомство с вашим типом сети

Как правило, между компьютером и принтером одновременно можно установить только одно соединение.

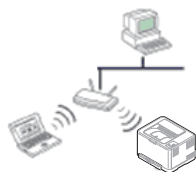

Режим инфраструктуры

Такая система используется главным образом дома и в небольших офисах. В этом режиме связь с беспроводным устройством обеспечивается с помощью точки доступа.



Режим Ad-hoc

В этом режиме точка доступа не используется. Компьютер взаимодействует с беспроводным устройством напрямую.

Имя в беспроводной сети и сетевой ключ

Беспроводные сети требуют более серьезного обеспечения безопасности, поэтому при первой установке точки доступа для работы в сети создаются сетевое имя (SSID), тип используемой защиты и сетевой ключ. Перед продолжением установки принтера попросите администратора сети указать эти параметры.



Настройка беспроводной сети

Введение в методы настройки беспроводной сети.





Беспроводную сеть можно настроить на самом устройстве или через компьютер. Выберите метод настройки в таблице ниже.



Функция настройки беспроводной сети различается в зависимости от модели и региона.

Метод настройки	Метод подключения	Описание и ссылки
Через панель управления устройства 	Использование WPS (рекомендуется) ()	<ul style="list-style-type: none">См. «Устройства, оснащенные дисплеем» на стр. 167.См. «Устройства, не оснащенные дисплеем» на стр. 168.
	Использование кнопки «Меню» ()	<ul style="list-style-type: none">См. раздел «Использование кнопки «Меню»» на стр. 170.

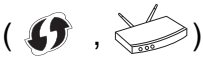
Настройка беспроводной сети

Метод настройки	Метод подключения	Описание и ссылки
С помощью компьютера 	Подключение к точке доступа с помощью USB-кабеля (рекомендуется) 	<ul style="list-style-type: none">Пользователи ОС Windows, см. «Подключение к точке доступа с помощью USB-кабеля» на стр. 171.Пользователи ОС Macintosh, см. «Подключение к точке доступа с помощью USB-кабеля» на стр. 180.
	Через точку доступа с кнопкой WPS (без кабеля USB) 	<ul style="list-style-type: none">Пользователи ОС Windows, см. «Через точку доступа с кнопкой WPS (без кабеля USB)» на стр. 175.Пользователи ОС Macintosh, см. «Настройка точки доступа с помощью кнопки WPS.» на стр. 184.
	Ad hoc через USB-кабель 	<ul style="list-style-type: none">Пользователи ОС Windows, см. «Ad hoc через USB-кабель» на стр. 177.Пользователи ОС Macintosh, см. «Ad hoc через USB-кабель» на стр. 187.
	Использование сетевого кабеля	<ul style="list-style-type: none">См. «Использование сетевого кабеля» на стр. 190.
Другие методы настройки	Настройка Wi-Fi Direct для печати с мобильных устройств	<ul style="list-style-type: none">См. «Настройка Wi-Fi Direct» на стр. 193.



При возникновении проблем во время настройки беспроводного соединения или установки драйверов, см. главу "Устранение неисправностей" («Устранение неисправностей» на стр. 195).

Настройка беспроводной сети

Использование кнопки WPS

Если ваше устройство и точка доступа (или беспроводной маршрутизатор) поддерживают WPS (Wi-Fi Protected Setup™), можно легко настроить параметры сети, нажав кнопку  на панели управления принтера. При этом не требуется использовать компьютер.





- Если нужно использовать беспроводную сеть в режиме инфраструктуры, убедитесь в том, что сетевой кабель отключен от устройства. Способ подключения к точке доступа или беспроводному маршрутизатору (с помощью кнопки **WPS (PBC)** или ввода PIN-кода на компьютере) зависит от используемой точки доступа (или беспроводного маршрутизатора). См. руководство пользователя для точки доступа или беспроводного маршрутизатора.
- При настройке беспроводной сети с помощью кнопки WPS, параметры безопасности могут изменяться. Чтобы предотвратить это, заблокируйте возможность изменения текущих параметров безопасности беспроводной сети для WPS. Название параметра может отличаться в зависимости от типа точки доступа (беспроводного маршрутизатора).

Подготовка

- Убедитесь в том, что точка доступа или беспроводной маршрутизатор поддерживает режим WPS (Wi-Fi Protected Setup™).
- Убедитесь в том, что устройство поддерживает режим WPS (Wi-Fi Protected Setup™).
- Убедитесь, что компьютер подключен к сети (только при необходимости ввода PIN-кода).

Выбор типа подключения

Существует два метода подключения устройства к беспроводной сети с помощью кнопки  (WPS) на панели управления.

Метод **Настройки с помощью нажатия кнопки (PBC)** позволяет подключить устройство к беспроводной сети путем нажатия кнопки  (WPS) на панели управления устройства, а также кнопки WPS (PBC) на точке доступа (беспроводном маршрутизаторе) с поддержкой Wi-Fi Protected Setup™ (WPS) соответственно.

Метод с использованием **персонального идентификационного кода (PIN)** позволяет подключиться к беспроводной сети с помощью ввода предоставленного PIN-кода на точке доступа (беспроводном маршрутизаторе) с поддержкой WPS (Wi-Fi Protected Setup™).

Настройка беспроводной сети

По умолчанию в устройстве используется режим **настройки с помощью нажатия кнопки (PBC)**, который рекомендуется для обычной беспроводной сетевой среды.



Чтобы изменить режим WPS, на панели управления нажмите  (Меню) > Сеть > Беспроводной > ОК > Параметры WPS.

Устройства, оснащенные дисплеем

Подключение в режиме PBC

- 1 Нажмите кнопку  (WPS) на панели управления и удерживайте ее более 2 секунд.

устройство перейдет в режим ожидания до нажатия кнопки WPS (PBC) на точке доступа или беспроводном маршрутизаторе (не более двух минут).

- 2 Нажмите кнопку **WPS (PBC)** на точке доступа (или беспроводном маршрутизаторе).

Сообщения отображаются на дисплее в следующем порядке:

- a **Подключение:** устройство подключается к точке доступа или беспроводному маршрутизатору.
- b **Подключено:** После успешного подключения устройства к беспроводной сети индикатор WPS горит непрерывно.

- c **Тип SSID:** По завершении процесса подключения к беспроводной сети на дисплее появляется информация о SSID точки доступа.

Подключение в режиме PIN

- 1 Нажмите кнопку  (WPS) на панели управления и удерживайте ее более 2 секунд.

- 2 на экране появится PIN-код, состоящий из 8 цифр.

В течение двух минут необходимо ввести восьмизначный PIN-код на компьютере, подключенном к точке доступа (или беспроводному маршрутизатору).

Сообщения отображаются на дисплее в следующем порядке:

- a **Подключение:** устройство начинает подключение к беспроводной сети.
- b **Подключено:** После успешного подключения устройства к беспроводной сети индикатор WPS горит непрерывно.
- c **Тип SSID:** По завершении процесса подключения к беспроводной сети на дисплее появляется SSID-информация точки доступа.

Настройка беспроводной сети

Устройства, не оснащенные дисплеем

Подключение в режиме PBC

- 1 Нажмите кнопку  (WPS) на панели управления и удерживайте примерно 2–4 секунды, пока индикатор состояния не начнет быстро мигать.

Устройство начинает подключение к беспроводной сети. Индикатор будет медленно мигать до нажатия кнопки на точке доступа или беспроводном маршрутизаторе (не более двух минут).

- 2 Нажмите кнопку **WPS (PBC)** на точке доступа (или беспроводном маршрутизаторе).
 - a Индикатор беспроводной сети быстро мигает. Устройство подключается к точке доступа или беспроводному маршрутизатору.
 - b После успешного подключения устройства к беспроводной сети индикатор WPS горит непрерывно.

Подключение в режиме PIN

- 1 Напечатайте отчет о конфигурации сети, в том числе PIN-код (см. «Печать отчета о конфигурации сети» на стр. 146).

В режиме готовности нажмите кнопку  (**Отмена** или **Стоп/Сброс**) на панели управления и удерживайте ее приблизительно пять секунд. Таким образом можно найти PIN-код устройства.

- 2 Нажмите кнопку  (WPS) на панели управления и удерживайте более четырех секунд, пока не загорится индикатор состояния.

Устройство начинает подключение к точке доступа или беспроводному маршрутизатору.

- 3 В течение двух минут необходимо ввести восьмизначный PIN-код на компьютере, подключенном к точке доступа (или беспроводному маршрутизатору).

Индикатор будет медленно мигать, пока вы не введете PIN-код (не более двух минут).

По тому, как работает индикатор WPS, можно определить состояние подключения:

- a Индикатор беспроводной сети быстро мигает. Устройство подключается к точке доступа или беспроводному маршрутизатору.
- b После успешного подключения устройства к беспроводной сети индикатор WPS горит непрерывно.

Настройка беспроводной сети

Повторное подключение к сети

При отсутствии подключения к беспроводной сети устройство автоматически пытается повторно подключиться к точке доступа или беспроводному маршрутизатору с помощью использованных ранее параметров беспроводного подключения и адреса.



Устройство автоматически повторно подключается к беспроводной сети в следующих случаях:

- при перезагрузке устройства.
- при перезагрузке точки доступа или беспроводного маршрутизатора.

Отмена процесса подключения

Чтобы отменить подключение к беспроводной сети, нажмите, а затем отпустите кнопку  (**Отмена** или **Стоп/Сброс**) на панели управления.

Повторную попытку подключения к беспроводной сети следует выполнять не раньше чем через две минуты.

Отключение от сети

Для отключения от беспроводной сети нажмите кнопку  (WPS) на панели управления и удерживайте ее более двух секунд.

- **Если сеть Wi-Fi находится в режиме ожидания:** устройство немедленно отключается от беспроводной сети. Индикатор WPS гаснет.
- **Если сеть Wi-Fi используется:** пока устройство ожидает завершения текущего задания, индикатор WPS быстро мигает. Затем устройство автоматически отключается от беспроводной сети. Индикатор WPS гаснет.

Настройка беспроводной сети

Использование кнопки «Меню»



Некоторые меню могут не отображаться на дисплее в зависимости от параметров или моделей. Это значит, что данные функции недоступны для этого устройства (см. «Обзор меню» на стр. 37).

Сначала нужно узнать SSID используемой беспроводной сети и ключ сети, если она зашифрована. Эта информация задается при установке точки доступа или беспроводного маршрутизатора. Если параметры используемой беспроводной сети неизвестны, обратитесь к администратору сети или специалисту, настраивавшему беспроводное окружение.



После подключения к беспроводной сети необходимо установить драйвер устройства для печати из приложения (см. «Установка драйвера по сети» на стр. 149).

- 1 Нажмите кнопку  (**Меню**) на панели управления.
- 2 Нажмите **Сеть > Беспроводная > Настройки WLAN**.

3 Нажмите **ОК** чтобы выбрать нужный метод настройки.

- **Мастер** (рекомендуется): В этом режиме настройка происходит автоматически. Устройство покажет список доступных сетей. После выбора сети устройство попросит ввести ключ.
- **Нестандартн.:** В этом режим пользователь может задать собственное значение SSID или отредактировать параметры безопасности.

Настройка с помощью Windows



Ярлык к программе **Настройка беспроводной сети** без компакт-диска: Если вы уже установили драйвер принтера, вы можете открыть программу **Настройка беспроводной сети**, не вставляя компакт-диск. В меню «Пуск» последовательно выберите **Программы** или **Все программы > Samsung Printers > название вашего драйвера принтера > Программа настройки беспроводной сети**.

Настройка беспроводной сети

Подключение к точке доступа с помощью USB-кабеля

Подготовка

- Точка доступа
- компьютер, подключенный к сети
- компакт-диск с программным обеспечением, поставляемый с устройством
- Устройство с интерфейсом беспроводной сети
- USB-кабель

Создание инфраструктурной сети

- 1 Убедитесь, что кабель USB подключен к устройству.
- 2 Включите компьютер, точку доступа и устройство.
- 3 Вставьте компакт-диск, входящий в комплект поставки, в дисковод для компакт-дисков.
- 4 Выберите пункт **Установка и настройка беспроводной сети**.
- 5 Прочтите **Лицензионное соглашение** и установите флажок **Я принимаю условия лицензионного соглашения**. Затем нажмите кнопку **Далее**.

- 6 Будет выполнен поиск беспроводных сетей.

В случае сбоя поиска проверьте правильность подключения кабеля USB между компьютером и устройством и следуйте инструкциям на экране.



- Если беспроводная сеть до этого уже настраивалась, откроется окно **Информация о настройках беспроводной сети**. Если вы хотите сбросить настройки беспроводной сети, установите флажок в поле и нажмите **Далее**.
- В моделях, которые поддерживают кнопку WPS (без подключения по USB-кабелю), откроется следующее окно.

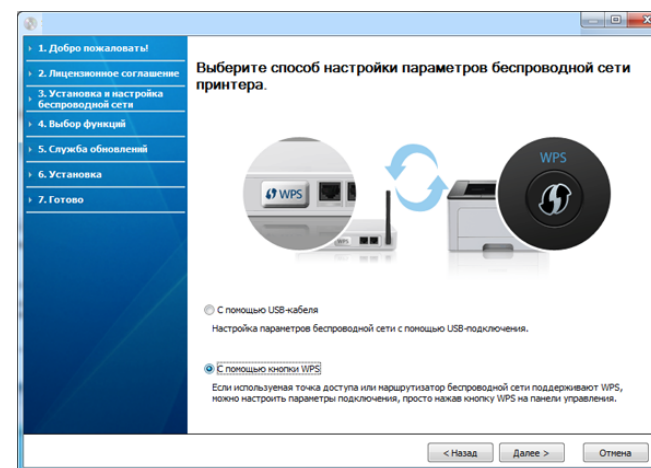

- **С помощью USB-кабеля** : Подключите кабель USB, нажмите **Далее** и переходите к шагу 7.
- **С помощью кнопки WPS**: См. «Через точку доступа с кнопкой WPS (без кабеля USB)» на стр. 175.

Настройка беспроводной сети

- 7 Выберите метод, который вы хотите использовать в окне выбора параметров беспроводной связи.

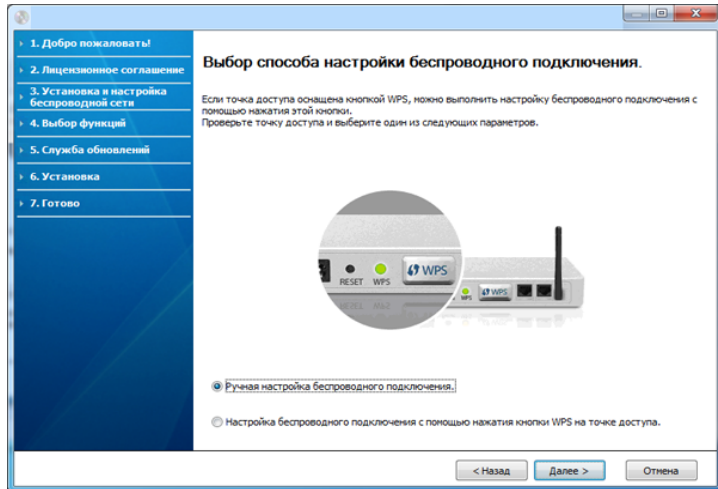

- **Ручная настройка беспроводного подключения.** (вручную): Перейдите к шагу 8.
- **Настройка беспроводного подключения с помощью нажатия кнопки WPS на точке доступа.** (с помощью кнопки WPS): Подключитесь к беспроводной сети, нажав на кнопку WPS на точке доступа (беспроводном маршрутизаторе).
 - Следуйте инструкциям на экране. После настройки беспроводной сети переходите к шагу 11.

- 8 В окне появится список обнаруженных беспроводных сетевых устройств. Выберите имя (SSID) точки доступа и нажмите кнопку **Далее**.



Если не удастся найти нужное сетевое имя или требуется настроить беспроводную сеть вручную, нажмите кнопку **Дополнительно**.

- **Имя беспроводной сети:** Введите SSID точки доступа (при вводе учитывается регистр символов).
- **Режим работы:** Выберите **Инфраструктура**.
- **Аутентификация:** выберите тип проверки подлинности.
 - Открытая:** проверка подлинности не используется. Шифрование применяется в зависимости от требований к безопасности данных.
 - С общим ключом:** проверка подлинности используется. Для доступа к сети устройство должно иметь допустимый ключ WEP.
 - WPA Personal или WPA2 Personal:** Выберите эти параметры для проверки подлинности сервера печати с помощью общего ключа WPA. В этом режиме используется общий закрытый ключ (также называемый предварительным общим ключом), который настраивается вручную в точке доступа и на всех ее клиентах.
- **Шифрование:** Выберите тип шифрования (None, WEP64, WEP128, TKIP, AES, TKIP AES).
- **Ключ сети:** введите ключ шифрования сети.
- **Подтверждение ключа сети:** повторно введите ключ шифрования сети.
- **Индекс ключа WEP:** При использовании WEP-шифрования выберите соответствующий **Индекс ключа WEP**.

Настройка беспроводной сети



Если для точки доступа настроена функция защиты, выводится окно безопасности беспроводной сети.

Появится окно безопасности беспроводной сети. Вид окна зависит от выбранного режима безопасности: WEP или WPA.

- **WEP**

Выберите значение **Открытая** или **С общим ключом** для проверки подлинности и введите ключ безопасности WEP. Нажмите кнопку **Далее**.

WEP – протокол защиты от несанкционированного доступа к беспроводной сети. Данные каждого передаваемого по сети пакета шифруются с использованием 64- или 128-разрядного ключа WEP.

- **WPA**

Введите общий ключ WPA и нажмите кнопку **Далее**.

технология WPA осуществляет авторизацию и идентификацию пользователей с помощью закрытого ключа, который автоматически меняется через одинаковые промежутки времени. Для шифрования данных также используются протокол целостности ключа TKIP (Temporal Key Integrity Protocol) и стандарт расширенного шифрования AES (Advanced Encryption Standard).

9

В окне выводятся параметры беспроводной сети для проверки их правильности. Нажмите кнопку **Далее**.

- Для метода DHCP

Если в качестве метода назначения IP-адресов используется DHCP, проверьте, указан ли он в этом окне. Если указано «Статич.», нажмите кнопку **Изменить настройки TCP/IP**, чтобы сменить метод назначения на DHCP.

- Для статического метода

Если используется статическое назначение IP-адресов, убедитесь, что в окне указано Static. Если указано значение DHCP, нажмите кнопку **Изменить настройки TCP/IP**, чтобы ввести IP-адрес и другие значения конфигурации для устройства. Перед вводом IP-адреса принтера необходимо узнать значения конфигурации сети. Если для компьютера задан метод DHCP, для получения статического IP-адреса необходимо обратиться к администратору сети.

Например:

Если на компьютере заданы следующие параметры сети:

- IP-адрес: 169.254.133.42
- Маска подсети: 255.255.0.0

Для устройства необходимо задать следующие параметры сети:

- IP-адрес: 169.254.133.43
- Маска подсети: 255.255.0.0 (используйте маску подсети компьютера)
- Шлюз: 169.254.133.1

Настройка беспроводной сети

- 10** Когда откроется окно с сообщением, что сетевой кабель подключен, отключите сетевой кабель и щелкните **Далее**.

Если сетевой кабель подключен, возможны трудности с обнаружением устройства при настройке беспроводной сети.

- 11** Настройка беспроводной сети завершена. Для выполнения печати с мобильных устройств, поддерживающих технологию Wi-Fi Direct, настройте функцию Wi-Fi Direct (см. «Настройка Wi-Fi Direct» на стр. 193).

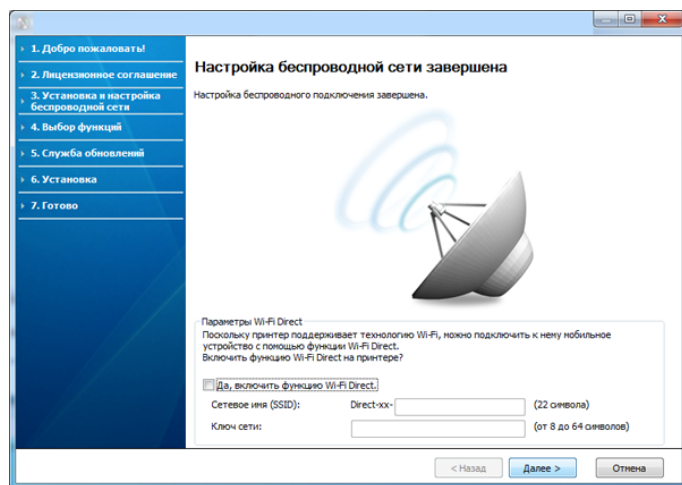

Параметры Wi-Fi Direct:

- Функция Wi-Fi Direct появляется на экране только в том случае, если принтер поддерживает эту функцию.
- Настроить Wi-Fi Direct можно с помощью Samsung Easy Printer Manager (см. «Настройка Wi-Fi Direct» на стр. 193).

- **Сетевое имя (SSID):** По умолчанию сети присваивается имя модели. Максимальная длина - 22 знака (не включая "Direct-xx-").
- **Ключ сети** состоит из 8 ~ 64 цифр.

- 12** После завершения настройки отключите кабель USB от компьютера и устройства. Нажмите кнопку **Далее**.

- 13** В окне **Подтверждение подключения принтера** нажмите кнопку **Далее**.

- 14** Выберите компоненты, которые следует установить. Нажмите кнопку **Далее**.

- 15** После выбора компонентов можно также изменить имя устройства, разрешить общий доступ к устройству в сети, назначить устройство в качестве используемого по умолчанию, а также изменить имя порта для каждого устройства. Щелкните **Далее**.

- 16** После завершения установки появится окно с предложением напечатать тестовую страницу. Чтобы напечатать тестовую страницу, нажмите **Печать тестовой страницы**.

Если тестовая страница не нужна, нажмите кнопку **Далее** и перейдите к шагу 18.

- 17** Если пробная страница напечатана правильно, нажмите кнопку **Да**.

Если неправильно, нажмите кнопку **Нет** для повторной печати.

Настройка беспроводной сети

- 18** Если вы хотите зарегистрировать устройство на сайте Samsung и получать по почте полезную информацию, щелкните **Регистрация через Интернет**. В противном случае нажмите **Готово**.

Через точку доступа с кнопкой WPS (без кабеля USB)

В моделях, снабженных кнопкой WPS, вы можете настроить беспроводную сеть с помощью этой кнопки на устройстве (без подключения по USB) и на точке доступа.

Подготовка

- Точка доступа
- компьютер, подключенный к сети
- компакт-диск с программным обеспечением, поставляемый с устройством
- устройство с интерфейсом беспроводной сети

Создание инфраструктурной сети

- 1** Включите компьютер, точку доступа и устройство.
- 2** Вставьте компакт-диск, входящий в комплект поставки, в дисковод для компакт-дисков.

- 3** Выберите пункт **Установка и настройка беспроводной сети**.
- 4** Прочитайте **Лицензионное соглашение** и установите флажок **Я принимаю условия лицензионного соглашения**. Затем нажмите кнопку **Далее**.
- 5** Выберите **С помощью кнопки WPS** и щелкните **Далее**.

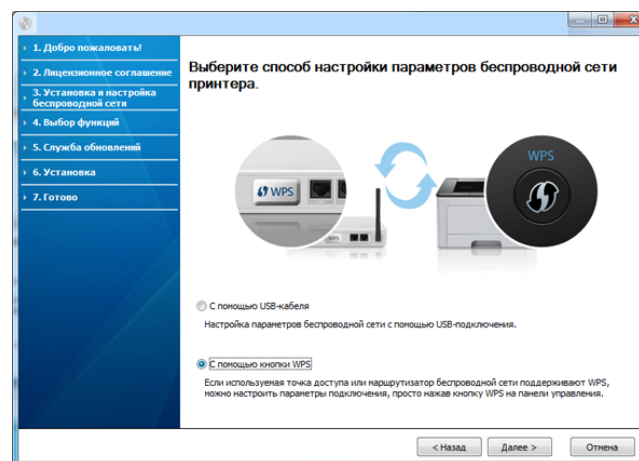

- В моделях, снабженных кнопкой WPS, открывается окно выше.
- Если устройство подключается через USB-кабель, окно выше не открывается. Отключите USB-кабель, если хотите настроить беспроводную сеть с помощью кнопки WPS.
- Если вы хотите настроить беспроводную сеть с помощью USB-кабеля, см. «Подключение к точке доступа с помощью USB-кабеля» на стр. 171.

Настройка беспроводной сети

- 6** В следующем окне вам будет задан вопрос, поддерживает ли точка доступа (беспроводной маршрутизатор) функцию WPS.

Если точка доступа (беспроводной маршрутизатор) снабжены кнопкой WPS, выберите **Да** и нажмите **Далее**.

- 7** Следуйте инструкциям в окне для настройки беспроводной сети.

- Для моделей, снабженных дисплеем, выполните шаги ниже.

- a** Нажмите кнопку  (WPS) на панели управления и удерживайте ее 2-4 секунды.

Устройство будет ждать две минуты, когда вы нажмете кнопку WPS на точке доступа.

- b** Нажмите кнопку **WPS (PBC)** на точке доступа (или беспроводном маршрутизаторе).

Сообщения отображаются на дисплее в следующем порядке:

- **Подключение:** устройство подключается к точке доступа или беспроводному маршрутизатору.
- **Подключено:** После успешного подключения устройства к беспроводной сети индикатор WPS горит непрерывно.
- **Тип SSID:** По завершении процесса подключения к беспроводной сети на дисплее появляется информация о SSID точки доступа.

- Для моделей, не снабженных дисплеем, выполните шаги ниже.

- a** Нажмите кнопку  (WPS) на панели управления и удерживайте примерно 2–4 секунды, пока индикатор состояния не начнет быстро мигать.

Устройство начинает подключение к беспроводной сети. Индикатор будет медленно мигать до нажатия кнопки на точке доступа или беспроводном маршрутизаторе (не более двух минут).

- b** Нажмите кнопку **WPS (PBC)** на точке доступа (или беспроводном маршрутизаторе).

- Во время подключения к точке доступа (беспроводному маршрутизатору) индикатор WPS быстро мигает.
- После успешного подключения устройства к беспроводной сети индикатор WPS горит непрерывно.

- 8** Откроется диалоговое окно **Настройка беспроводной сети завершена**. Нажмите кнопку **Next**.

- 9** В окне **Подтверждение подключения принтера** нажмите кнопку **Далее**.

- 10** Выберите компоненты, которые следует установить. Нажмите кнопку **Далее**.

Настройка беспроводной сети

11 После выбора компонентов можно также изменить имя устройства, разрешить общий доступ к устройству в сети, назначить устройство в качестве используемого по умолчанию, а также изменить имя порта для каждого устройства. Нажмите кнопку **Далее**.

12 После завершения установки появится окно с предложением напечатать тестовую страницу. Чтобы напечатать тестовую страницу, нажмите **Печать тестовой страницы**.

Если тестовая страница не нужна, нажмите кнопку **Далее** и перейдите к шагу 14.

13 Если пробная страница напечатана правильно, нажмите кнопку **Да**.

Если неправильно, нажмите кнопку **Нет** для повторной печати.

14 Если вы хотите зарегистрировать устройство на сайте Samsung и получать по почте полезную информацию, щелкните **Регистрация через Интернет**. В противном случае нажмите **Готово**.

Ad hoc через USB-кабель

Если точка доступа отсутствует, можно настроить между принтером и компьютером беспроводную сеть в режиме Ad-hoc. Для этого выполните приведенные ниже несложные инструкции.

Подготовка

- компьютер, подключенный к сети
- компакт-диск с программным обеспечением, поставляемый с устройством
- Устройство с интерфейсом беспроводной сети
- USB-кабель

Создание сети с прямым подключением в Windows

- 1** Убедитесь, что кабель USB подключен к устройству.
- 2** Включите компьютер и устройство с поддержкой беспроводной сети.
- 3** Вставьте компакт-диск, входящий в комплект поставки, в дисковод для компакт-дисков.
- 4** Выберите пункт **Установка и настройка беспроводной сети**.

Настройка беспроводной сети

5 Прочтите **Лицензионное соглашение** и установите флажок **Я принимаю условия лицензионного соглашения..** Затем нажмите кнопку **Далее**.

6 Будет выполнен поиск беспроводных сетей.

 В случае сбоя поиска проверьте правильность подключения кабеля USB между компьютером и устройством и следуйте инструкциям на экране.

7 В результате поиска появится список беспроводных сетей, найденных устройством.

Для использования настройки Samsung Ad-hoc по умолчанию выберите последнюю беспроводную сеть в списке — ее параметр **Имя сети (SSID)** имеет значение **portthru**, а параметр **Сигнал** — значение **Сеть принтера**.

Затем нажмите кнопку **Далее**.

Для использования других настроек Ad-hoc выберите другую беспроводную сеть в списке.

 Для изменения настроек прямого соединения нажмите кнопку **Дополнительно**.

- **Имя беспроводной сети::** Введите имя SSID (при вводе учитывается регистр символов).
- **Режим работы:** Выберите режим Ad-Нос.

- **Канал:** выберите канал (**Автоматически** или значение в диапазоне от 2412 до 2467 МГц).
- **Аутентификация:** выберите тип проверки подлинности.
Открытая: проверка подлинности не используется. Шифрование применяется в зависимости от требований к безопасности данных.
С общим ключом: проверка подлинности используется. Для доступа к сети устройство должно иметь допустимый ключ WEP.
- **Шифрование:** Выберите тип шифрования (Нет, WEP64, WEP128).
- **Ключ сети:** введите ключ шифрования сети.
- **Подтверждение ключа сети:** повторно введите ключ шифрования сети.
- **Индекс ключа WEP:** При использовании WEP-шифрования выберите соответствующий **Индекс ключа WEP**.

Если для сети прямого соединения заданы настройки безопасности, выводится окно безопасности беспроводной сети.

Выберите значение **Открытая** или **С общим ключом** и нажмите кнопку **Далее**.

- WEP – протокол защиты от несанкционированного доступа к беспроводной сети. Данные каждого передаваемого по сети пакета шифруются с использованием 64- или 128-разрядного ключа WEP.

8 Появится окно, содержащее сведения о настройках беспроводной сети. Проверьте параметры и нажмите кнопку **Далее**.

Настройка беспроводной сети



Перед вводом IP-адреса принтера необходимо узнать значения конфигурации сети. Если конфигурация сети компьютера имеет значение DHCP, настройка беспроводной сети тоже должна быть DHCP. Если конфигурация сети компьютера имеет значение Static, настройка беспроводной сети тоже должна быть Static.

Если для компьютера задан метод DHCP, а требуется использовать статический метод для беспроводной сети, то необходимо обратиться к администратору сети для получения статического IP-адреса.

- **Для метода DHCP**

Если в качестве метода назначения IP-адресов используется DHCP, проверьте, отображается ли в окне **Подтверждение настроек беспроводной сети** значение «DHCP». Если указан статический метод, нажмите кнопку **Изменить настройки TCP/IP**, чтобы изменить метод назначения на **Получать IP-адрес автоматически (DHCP)**.

- **Для статического метода**

Если для назначения IP-адресов используется статический метод, проверьте, отображается ли в окне **Подтверждение настроек беспроводной сети** значение "Статич.". Если указано значение DHCP, нажмите кнопку **Изменить настройки TCP/IP**, чтобы ввести IP-адрес и другие значения конфигурации для устройства.

Например:

Если на компьютере заданы следующие параметры сети:

- IP-адрес: 169.254.133.42
- Маска подсети: 255.255.0.0

Для устройства необходимо задать следующие параметры сети:

- IP-адрес: 169.254.133.43
- Маска подсети: 255.255.0.0 (используйте маску подсети компьютера)
- Шлюз: 169.254.133.1

9 Откроется диалоговое окно **Настройка беспроводной сети завершена**. Нажмите кнопку **Далее**.

10 После завершения настройки отключите USB-кабель от компьютера и устройства. Нажмите кнопку **Далее**.



Если появится окно **Изменение настроек сети ПК**, следуйте содержащимся в нем инструкциям.

После завершения настройки параметров беспроводной сети компьютера нажмите кнопку **Далее**.

Если беспроводная сеть компьютера использует метод DHCP, получение IP-адреса займет несколько минут.

11 В окне **Подтверждение подключения принтера** нажмите кнопку **Далее**.

12 Выберите компоненты, которые следует установить. Нажмите кнопку **Далее**.

Настройка беспроводной сети

13 После выбора компонентов можно также изменить имя устройства, разрешить общий доступ к устройству в сети, назначить устройство в качестве используемого по умолчанию, а также изменить имя порта для каждого устройства. Щелкните **Далее**.

14 После завершения установки появится окно с предложением напечатать тестовую страницу. Чтобы напечатать тестовую страницу, нажмите **Печать тестовой страницы**.

Если тестовая страница не нужна, нажмите кнопку **Далее** и перейдите к шагу 16.

15 Если пробная страница напечатана правильно, нажмите кнопку **Да**.

Если неправильно, нажмите кнопку **Нет** для повторной печати.

16 Если вы хотите зарегистрировать устройство на сайте Samsung и получать по почте полезную информацию, щелкните **Регистрация через Интернет**. В противном случае нажмите **Готово**.

Настройка с помощью Macintosh

Подготовка

- точку доступа
- компьютер, подключенный к сети
- компакт-диск с программным обеспечением, поставляемый с устройством
- Устройство с интерфейсом беспроводной сети
- USB-кабель

Подключение к точке доступа с помощью USB-кабеля

- 1** Убедитесь, что кабель USB подключен к устройству.
- 2** Включите компьютер, точку доступа и устройство.
- 3** Вставьте компакт-диск, входящий в комплект поставки, в дисковод для компакт-дисков.
- 4** Дважды щелкните значок компакт-диска, появившийся на рабочем столе.

Настройка беспроводной сети

5 Дважды щелкните по папке **MAC_Installer** > значок **Installer OS X**.

6 Щелкните **Continue**.

7 Ознакомьтесь с лицензионным соглашением и нажмите **Continue**.

8 Чтобы принять условия лицензионного соглашения, нажмите кнопку **Agree**.

9 Когда на экране появится предупреждение о том, что все работающие приложения будут закрыты, нажмите кнопку **Continue**.

10 Щелкните **Wireless Network Setting** в окне **User Options Pane**.

11 Будет выполнен поиск беспроводных сетей.

В случае сбоя поиска проверьте правильность подключения кабеля USB между компьютером и устройством и следуйте инструкциям на экране.



- Если беспроводная сеть до этого уже настраивалась, откроется окно **Wireless Network Setting Information**. Если вы хотите сбросить настройки беспроводной сети, установите флажок в поле и нажмите **Далее**.
- В моделях, которые поддерживают кнопку WPS (без подключения по USB-кабелю), откроется следующее окно.

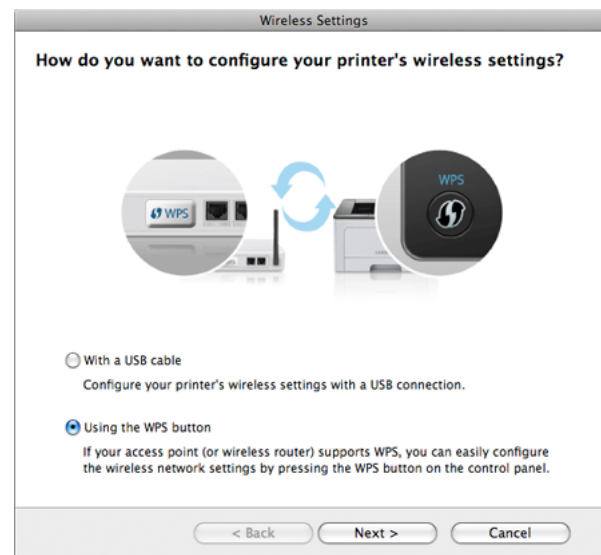

- **With a USB Cable:** Подключите кабель USB, нажмите **Далее** и переходите к шагу 7.
- **Using the WPS Button:** См. «Через точку доступа с кнопкой WPS (без кабеля USB)» на стр. 175.

Настройка беспроводной сети

- 12** Выберите метод, который вы хотите использовать в окне выбора параметров беспроводной связи.

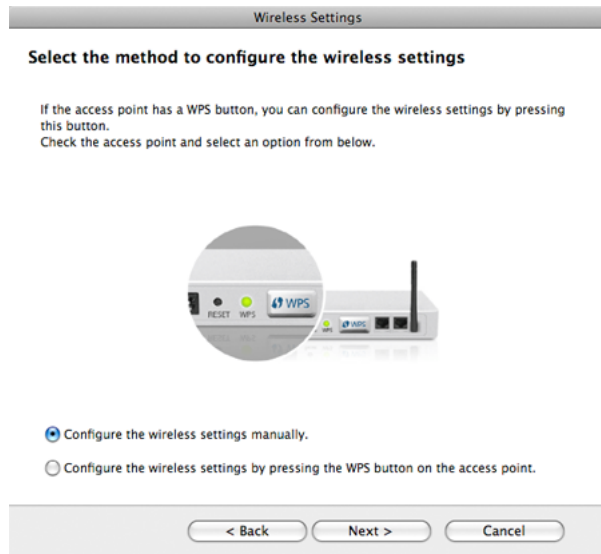

- **Configure the wireless settings manually.** (вручную): Перейдите к шагу 13.
- **Configure the wireless settings by pressing the WPS button on the access point.:** Подключитесь к беспроводной сети, нажав на кнопку WPS на точке доступа (беспроводном маршрутизаторе).
 - Следуйте инструкциям на экране. После настройки беспроводной сети переходите к шагу 16.

- 13** В окне появится список обнаруженных беспроводных сетевых устройств. Выберите имя (SSID) точки доступа и нажмите кнопку **Next**.



Чтобы настроить параметры беспроводной сети вручную, нажмите кнопку **Advanced Setting**.

- **Enter the wireless Network Name:** Введите SSID точки доступа (при вводе учитывается регистр символов).
- **Operation Mode:** выберите **Infrastructure**.
- **Authentication:** выберите тип проверки подлинности.
 - Open System:** проверка подлинности не используется. Шифрование применяется в зависимости от требований к безопасности данных.
 - Shared Key:** проверка подлинности используется. Для доступа к сети устройство должно иметь допустимый ключ WEP.
 - WPA Personal или WPA2 Personal:** Выберите эти параметры для проверки подлинности сервера печати с помощью общего ключа WPA. В этом режиме используется общий закрытый ключ (также называемый предварительным общим ключом), который настраивается вручную в точке доступа и на всех ее клиентах.
- **Encryption:** выберите тип шифрования (None, WEP64, WEP128, TKIP, AES, TKIP AES).
- **Network Key:** введите ключ шифрования сети.
- **Confirm Network Key:** повторно введите ключ шифрования сети.
- **WEP Key Index:** При использовании WEP-шифрования выберите соответствующий **WEP Key Index**.

Если для точки доступа настроена функция защиты, выводится окно безопасности беспроводной сети.

Появится окно безопасности беспроводной сети. Вид окна зависит от выбранного режима безопасности: WEP или WPA.

Настройка беспроводной сети

- **WEP**

Выберите значение **Open System** или **Shared Key** для проверки подлинности и введите ключ безопасности WEP. Нажмите кнопку **Next**.

WEP – протокол защиты от несанкционированного доступа к беспроводной сети. Данные каждого передаваемого по сети пакета шифруются с использованием 64- или 128-разрядного ключа WEP.

- **WPA**

Введите общий ключ WPA и нажмите кнопку **Next**.

технология WPA осуществляет авторизацию и идентификацию пользователей с помощью закрытого ключа, который автоматически меняется через одинаковые промежутки времени. Для шифрования данных также используются протокол целостности ключа TKIP (Temporal Key Integrity Protocol) и стандарт расширенного шифрования AES (Advanced Encryption Standard).

14 В окне выводятся параметры беспроводной сети для проверки их правильности. Нажмите кнопку **Next**.

- **Для метода DHCP**

Если в качестве метода назначения IP-адресов используется DHCP, проверьте, указан ли он в этом окне. Если указано «Static», нажмите кнопку **Change TCP/IP**, чтобы сменить метод назначения на DHCP.

- **Для статического метода**

Если используется статическое назначение IP-адресов, убедитесь, что в окне указано Static. Если указано значение DHCP, нажмите кнопку **Change TCP/IP**, чтобы ввести IP-адрес и другие значения конфигурации для устройства. Перед вводом IP-адреса принтера необходимо узнать значения конфигурации сети. Если для компьютера задан метод DHCP, для получения статического IP-адреса необходимо обратиться к администратору сети.

Пример

Если на компьютере заданы следующие параметры сети:

- IP-адрес: 169.254.133.42
- Маска подсети: 255.255.0.0

Для устройства необходимо задать следующие параметры сети:

- IP-адрес: 169.254.133.**43**
- Маска подсети: 255.255.0.0 (используйте маску подсети компьютера)
- Шлюз: 169.254.133.1

15 Когда откроется окно с сообщением, что сетевой кабель подключен, отключите сетевой кабель и щелкните **Далее**.

Если сетевой кабель подключен, возможны трудности с обнаружением устройства при настройке беспроводной сети.

Настройка беспроводной сети

- 16** Настройка беспроводной сети завершена. Для выполнения печати с мобильных устройств, поддерживающих технологию Wi-Fi Direct, настройте функцию Wi-Fi Direct (см. «Настройка Wi-Fi Direct» на стр. 193).

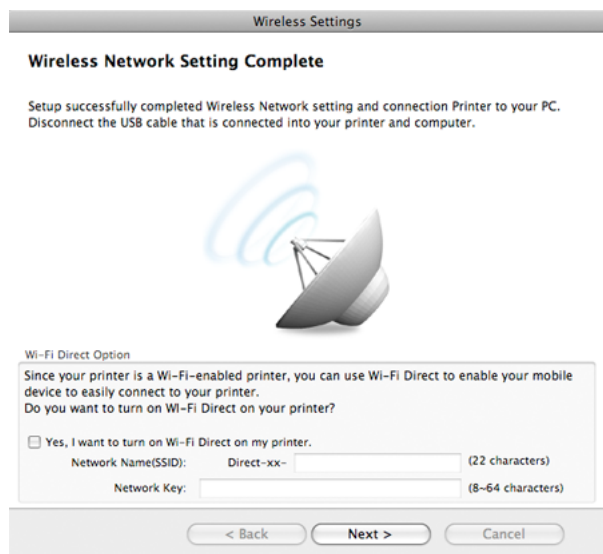

Параметры Wi-Fi Direct:

- Функция Wi-Fi Direct появляется на экране только в том случае, если принтер поддерживает эту функцию.
- Настроить Wi-Fi Direct можно с помощью Samsung Easy Printer Manager (см. «Настройка Wi-Fi Direct» на стр. 193).
- **Имя сети (SSID):** По умолчанию сети присваивается имя модели. Максимальная длина - 22 знака (не включая "Direct-xx-").
- **Ключ сети** состоит из 8 ~ 64 цифр.

- 17** После завершения настройки отключите USB-кабель от компьютера и устройства.

- 18** Настройка беспроводной сети завершена. После установки нажмите кнопку **Quit**.



После подключения к беспроводной сети необходимо установить драйвер устройства для печати из приложения (см. «Установка для Macintosh» на стр. 138).

Настройка точки доступа с помощью кнопки WPS.

В моделях, снабженных кнопкой WPS, вы можете настроить беспроводную сеть с помощью этой кнопки на устройстве (без подключения по USB) и на точке доступа.

Подготовка

- Точка доступа
- компьютер, подключенный к сети
- компакт-диск с программным обеспечением, поставляемый с устройством
- Устройство с интерфейсом беспроводной сети

Настройка беспроводной сети

Создание инфраструктурной сети

- 1 Включите компьютер, точку доступа и устройство.
- 2 Вставьте компакт-диск, входящий в комплект поставки, в дисковод для компакт-дисков.
- 3 Дважды щелкните значок компакт-диска, появившийся на рабочем столе.
- 4 Дважды щелкните по папке **MAC_Installer** > значок **Installer OS X**.
- 5 Щелкните **Continue**.
- 6 Ознакомьтесь с лицензионным соглашением и нажмите **Continue**.
- 7 Чтобы принять условия лицензионного соглашения, нажмите кнопку **Agree**.
- 8 Когда на экране появится предупреждение о том, что все работающие приложения будут закрыты, нажмите кнопку **Continue**.
- 9 Щелкните **Wireless Network Setting** в окне **User Options Pane**.

- 10 Выберите **Использование кнопки WPS** и щелкните **Далее**.

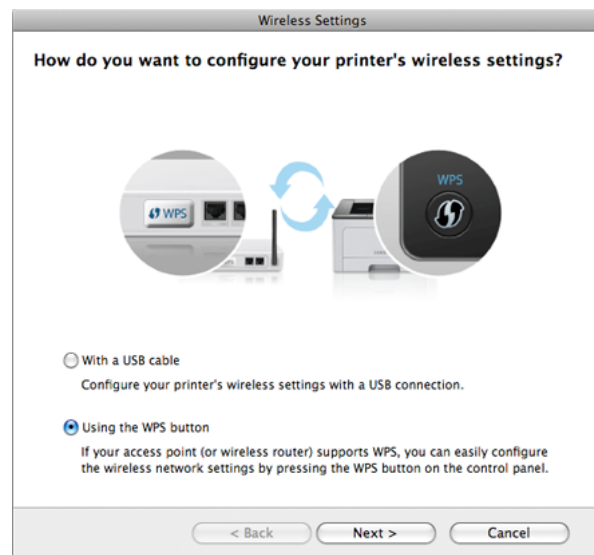

- В моделях, снабженных кнопкой WPS, открывается окно выше.
- Если устройство подключается через USB-кабель, окно выше не открывается. Отключите USB-кабель, если хотите настроить беспроводную сеть с помощью кнопки WPS.
- Если вы хотите настроить беспроводную сеть с помощью USB-кабеля, см. «Подключение к точке доступа с помощью USB-кабеля» на стр. 180.

- 11 В следующем окне вам будет задан вопрос, поддерживает ли точка доступа (беспроводной маршрутизатор) функцию WPS. Если точка доступа (беспроводной маршрутизатор) снабжены кнопкой WPS, выберите **Да** и нажмите **Далее**.

Настройка беспроводной сети

12 Следуйте инструкциям в окне для настройки беспроводной сети.

- Для моделей, снабженных дисплеем, выполните шаги ниже.

a Нажмите кнопку  (WPS) на панели управления и удерживайте ее 2-4 секунды.

Устройство будет ждать две минуты, когда вы нажмете кнопку WPS на точке доступа.

b Нажмите кнопку **WPS (PBC)** на точке доступа (или беспроводном маршрутизаторе).

Сообщения отображаются на дисплее в следующем порядке:

- **Подключение:** устройство подключается к точке доступа или беспроводному маршрутизатору.
- **Подключено:** После успешного подключения устройства к беспроводной сети индикатор WPS горит непрерывно.
- **Тип SSID:** По завершении процесса подключения к беспроводной сети на дисплее появляется информация о SSID точки доступа.

- Для моделей, не снабженных дисплеем, выполните шаги ниже.

a Нажмите кнопку  (WPS) на панели управления и удерживайте примерно 2–4 секунды, пока индикатор состояния не начнет быстро мигать.

Устройство начинает подключение к беспроводной сети. Индикатор будет медленно мигать до нажатия кнопки на точке доступа или беспроводном маршрутизаторе (не более двух минут).

b Нажмите кнопку **WPS (PBC)** на точке доступа (или беспроводном маршрутизаторе).

- Индикатор беспроводной сети быстро мигает, устройство подключается к точке доступа или беспроводному маршрутизатору.
- После успешного подключения устройства к беспроводной сети индикатор WPS горит непрерывно.

13 Настройка беспроводной сети завершена. После установки нажмите кнопку **Quit**.



После подключения к беспроводной сети необходимо установить драйвер устройства для печати из приложения (см. «Установка для Macintosh» на стр. 138).

Настройка беспроводной сети

Ad hoc через USB-кабель

Если точка доступа отсутствует, можно настроить между принтером и компьютером беспроводную сеть в режиме Ad-hoc. Для этого выполните приведенные ниже несложные инструкции.

Подготовка

- компьютер, подключенный к сети
- компакт-диск с программным обеспечением, поставляемый с устройством
- Устройство с интерфейсом беспроводной сети
- USB-кабель

Создание сети прямого соединения в Macintosh

- 1 Убедитесь, что кабель USB подключен к устройству.
- 2 Включите компьютер и устройство с поддержкой беспроводной сети.
- 3 Вставьте компакт-диск, входящий в комплект поставки, в дисковод для компакт-дисков.
- 4 Дважды щелкните значок компакт-диска, появившийся на рабочем столе.
- 5 Дважды щелкните по папке **MAC_Installer** > значок **Installer OS X**.

- 6 Щелкните **Continue**.
- 7 Ознакомьтесь с лицензионным соглашением и нажмите **Continue**.
- 8 Чтобы принять условия лицензионного соглашения, нажмите кнопку **Agree**.
- 9 Когда на экране появится предупреждение о том, что все работающие приложения будут закрыты, нажмите кнопку **Continue**.
- 10 Щелкните **Wireless Network Setting** в окне **User Options Pane**.
- 11 Будет выполнен поиск беспроводных сетевых устройств.



В случае сбоя поиска проверьте правильность подключения USB-кабеля к компьютеру и устройству и следуйте инструкциям на экране.

Настройка беспроводной сети

12 В результате поиска появится список беспроводных сетей, найденных устройством.

Для использования настройки Samsung Ad-hoc по умолчанию выберите последнюю беспроводную сеть в списке, где **Network Name (SSID)** имеет значение **portthru**, а **Signal — Printer Self Network**.

Затем нажмите кнопку **Next**.

Для использования других настроек Ad-hoc выберите другую беспроводную сеть в списке.



Для изменения настроек прямого соединения нажмите кнопку **Advanced Setting**.

- **Enter the wireless Network Name:** Введите имя SSID (при вводе учитывается регистр символов).
- **Operation Mode:** Выберите режим Ad-Hoc.
- **Channel:** Выберите канал (**Auto Setting** или значение в диапазоне от 2412 до 2467 МГц).
- **Authentication:** выберите тип проверки подлинности.
Open System: проверка подлинности не используется. Шифрование применяется в зависимости от требований к безопасности данных.
Shared Key: проверка подлинности используется. Для доступа к сети устройство должно иметь допустимый ключ WEP.
- **Encryption:** Выберите тип шифрования (None, WEP64, WEP128).
- **Network Key:** введите ключ шифрования сети.

- **Confirm Network Key:** повторно введите ключ шифрования сети.
- **WEP Key Index:** При использовании WEP-шифрования выберите соответствующий **WEP Key Index**.

Если для сети прямого соединения заданы настройки безопасности, выводится окно безопасности беспроводной сети.

Выберите значение **Open System** или **Shared Key** и нажмите кнопку **Next**.

- WEP – протокол защиты от несанкционированного доступа к беспроводной сети. Данные каждого передаваемого по сети пакета шифруются с использованием 64- или 128-разрядного ключа WEP.

13 Появится окно, содержащее сведения о настройках беспроводной сети. Проверьте параметры и нажмите кнопку **Next**.



Перед вводом IP-адреса принтера необходимо узнать значения конфигурации сети. Если конфигурация сети компьютера имеет значение DHCP, настройка беспроводной сети тоже должна быть DHCP. Если конфигурация сети компьютера имеет значение Static, настройка беспроводной сети тоже должна быть Static.

Если для компьютера задан метод DHCP, для использования настройки беспроводной сети Static необходимо обратиться к администратору сети для получения статического IP-адреса.

Настройка беспроводной сети

- **Для метода DHCP**

Если в качестве метода назначения IP-адресов используется DHCP, проверьте, отображается ли в окне **Wireless Network Setting Confirm** значение DHCP. Если указан статический метод, нажмите кнопку **Change TCP/IP**, чтобы изменить метод назначения на **Receive IP address automatically (DHCP)**.

- **Для статического метода**

Если для назначения IP-адресов используется статический метод, проверьте, отображается ли в окне **Подтверждение настроек беспроводной сети** значение "Статич.". Если указано значение DHCP, нажмите кнопку **Изменить настройки TCP/IP**, чтобы ввести IP-адрес и другие значения конфигурации для устройства.

Например:

Если на компьютере заданы следующие параметры сети:

- IP-адрес: 169.254.133.42
- Маска подсети: 255.255.0.0

Для устройства необходимо задать следующие параметры сети:

- IP-адрес: 169.254.133.**43**
- Маска подсети: 255.255.0.0 (используйте маску подсети компьютера)
- Шлюз: 169.254.133.1

15 Будет выполнено подключение к беспроводной сети с учетом заданной конфигурации.

16 Настройка беспроводной сети завершена. После установки нажмите кнопку **Quit**.



После подключения к беспроводной сети необходимо установить драйвер устройства для печати из приложения (см. «Установка для Macintosh» на стр. 138).

14 Когда откроется окно с сообщением, что сетевой кабель подключен, отключите сетевой кабель и щелкните **Далее**.

Если сетевой кабель подключен, возможны трудности с обнаружением устройства при настройке беспроводной сети.

Настройка беспроводной сети

Использование сетевого кабеля



Эту функцию нельзя использовать в устройствах, которые не снабжены сетевым интерфейсом (см. «Вид сзади» на стр. 26).

Данное устройство поддерживает работу в сети. Для того чтобы устройство можно было использовать в сети, необходимо выполнить некоторые настройки.



- После подключения к беспроводной сети необходимо установить драйвер устройства для печати из приложения (см. «Установка драйвера по сети» на стр. 149).
- Для получения сведений о настройках беспроводной сети обратитесь к администратору сети или к специалисту, который производил ее настройку.

Подготовка

- точку доступа
- компьютер, подключенный к сети
- компакт-диск с программным обеспечением, поставляемый с устройством
- Устройство с интерфейсом беспроводной сети
- сетевой кабель.

Печать отчета о конфигурации сети

Чтобы определить сетевые настройки устройства, можно распечатать отчет о конфигурации сети.

См. раздел «Печать отчета о конфигурации сети» на стр. 146.

Назначение IP-адреса с помощью программы SetIP (Windows)

Данная программа предназначена для ручной установки IP-адреса устройству через сеть по его MAC-адресу. MAC-адрес представляет собой серийный номер интерфейса устройства. Его можно найти в **Отчете о конфигурации сети**.

См. раздел «Установка IP-адреса» на стр. 146.

Настройка беспроводной сети

Настройка беспроводной сети устройства

Сначала нужно узнать SSID используемой беспроводной сети и ключ сети, если она зашифрована. Эта информация задается при установке точки доступа или беспроводного маршрутизатора. Если параметры используемой беспроводной сети неизвестны, обратитесь к администратору сети или специалисту, настраивавшему беспроводное окружение.

Для настройки параметров беспроводной сети можно использовать **SyncThru™ Web Service**.

Работа с программой SyncThru™ Web Service

Перед настройкой параметров беспроводной сети проверьте состояние подключения кабеля.

- 1 Убедитесь, что сетевой кабель подключен к устройству. Если нет, то подключите принтер с помощью стандартного сетевого кабеля.
- 2 Запустите веб-обозреватель, например Internet Explorer, Safari или Firefox, и введите в его окне новый IP-адрес устройства.

Например:



- 3 Нажмите кнопку **Вход в систему** в правом верхнем углу вкладки SyncThru™ Web Service.

- 4 Введите **Идентификатор** и **Пароль**, затем нажмите **Вход в систему**.

- **Идентификатор:** admin
- **Пароль:** sec00000

- 5 Когда откроется окно **SyncThru™ Web Service**, щелкните **Параметры сети**.

- 6 Нажмите **Беспроводной > С помощью мастера**.



С помощью мастера позволяет настроить параметры беспроводной сети. Для непосредственного ввода настроек беспроводной сети выберите вариант **ДРУГОЙ**.

- 7 Выберите из списка **Сетевое имя (SSID)**.

- **SSID:** SSID — это имя, идентифицирующее беспроводную сеть. Точки доступа и устройства беспроводной связи, подключающиеся к определенной беспроводной сети, должны использовать один и тот же идентификатор SSID. В SSID учитывается регистр.
- **Режим работы: Режим работы**— это тип подключения к беспроводной сети (см. «Имя в беспроводной сети и сетевой ключ» на стр. 163).
 - **Ad-hoc:** Позволяет устройствам беспроводной связи напрямую обмениваться данными друг с другом в среде «компьютер-компьютер».

Настройка беспроводной сети

- **Инфраструктура:** Позволяет устройствам беспроводной связи взаимодействовать через точку доступа.



Если для параметра **Режим работы** выбрано значение **Инфраструктура**, укажите SSID точки доступа. Если для параметра **Режим работы** выбран режим **Ad-hoc**, укажите SSID устройства. Обратите внимание, что идентификатором SSID по умолчанию для вашего устройства является «portthru».

8

Нажмите кнопку **Далее**.

Если появится окно параметров беспроводной сети, введите зарегистрированный пароль (сетевой ключ) и нажмите кнопку **Далее**.

9

В появившемся окне проверьте параметры беспроводной сети. Если они правильны, нажмите кнопку **Применить**.



Отключите сетевой кабель (стандартный или сетевой). Устройство должно начать беспроводное взаимодействие с сетью. Если установлен режим прямого соединения, можно одновременно использовать беспроводное и проводное подключение к сети.

Включение и выключение сети Wi-Fi



Если ваше устройство снабжено дисплеем, вы можете включить или отключить Wi-Fi с помощью панели управления устройства в меню **Сеть**.

1

Убедитесь, что сетевой кабель подключен к устройству. Если нет, то подключите принтер с помощью стандартного сетевого кабеля.

2

Запустите веб-обозреватель, например Internet Explorer, Safari или Firefox, и введите в его окне новый IP-адрес устройства.

Например:



3

Нажмите кнопку **Вход в систему** в правом верхнем углу вкладки SyncThru™ Web Service.

4

Введите **Идентификатор** и **Пароль**, затем нажмите **Вход в систему**.

- **Идентификатор:** admin
- **Пароль:** sec00000

Настройка беспроводной сети

5 Когда откроется окно **SyncThru™ Web Service**, щелкните **Параметры сети**.

6 Выберите **Беспроводной > ДРУГОЙ**.

Можно также включать и выключать сеть Wi-Fi.

Настройка Wi-Fi Direct для печати с мобильных устройств

Функция Wi-Fi Direct - это удобный способ настройки прямого соединения между принтером и мобильным устройством, который обеспечивает безопасное соединение и лучшую производительность, чем метод Ad Hoc.

Функция Wi-Fi Direct позволяет подключаться к другим устройствам, не теряя связи с точкой доступа. Кроме того, вы можете использовать одновременно проводную сеть и сеть Wi-Fi Direct, чтобы разные пользователи могли выполнять печать одновременно из разных сетей.



- Сеть Wi-Fi Direct не позволяет подключаться к Интернету.
- Протоколы связи зависят от модели. Сети Wi-Fi Direct HE поддерживают IPv6, сетевую фильтрацию, IPSec, WINS и SLP.

Настройка Wi-Fi Direct

Включить функцию Wi-Fi Direct можно одним из следующих способов.

Через компьютер, подключенный по USB-кабелю (рекомендуется)

- При настройке с помощью компакт-диска поставщика, подключайтесь к точке доступа через USB-кабель.
 - Пользователи ОС Windows, см. «Подключение к точке доступа с помощью USB-кабеля» на стр. 171.
 - Пользователи ОС Macintosh, см. «Подключение к точке доступа с помощью USB-кабеля» на стр. 180.
- После установки драйвера можно настроить программу Samsung Easy Printer Manager и режим Wi-Fi Direct.



Программа Samsung Easy Printer Manager доступна для пользователей ОС Windows и Macintosh.

- В меню **Пуск** выберите **Программы** или **Все программы > Samsung Printers > Samsung Easy Printer Manager > Параметры устройств > Сеть**.
 - **Включение и выключение прямого подключения к Wi-Fi:** Выберите **Вкл.**, чтобы включить.

Настройка беспроводной сети

- **Имя устройства:** Введите имя принтера, которое будет отображаться в беспроводной сети. По умолчанию используется имя устройства.
- **IP-адрес:** Введите IP-адрес принтера. IP-адрес используется только для локальной сети. Рекомендуем использовать стандартный локальный IP-адрес (для Wi-Fi Direct: 192.168.3.1)
- **Владелец группы:** Включите эту функцию, чтобы назначить пользователя группы Wi-Fi Direct. **Владелец группы** аналогичен точке доступа. Мы рекомендуем активировать эту функцию.
- **Сетевой ключ:** Если в принтере включена функция **Владелец группы**, для подключения к нему мобильных устройств необходим **Сетевой ключ**. Ключ сети можно настроить самому или воспользоваться ключом, назначенным сетью.

С устройства (снабженного дисплеем)

- Выберите на панели управления **Сеть > Беспроводной > Wi-Fi Direct**.
- Включите **Wi-Fi Direct**.

Через подключенный по сети компьютер

Если принтер подключен к точке доступа сетевым кабелем, функцию Wi-Fi Direct можно включить и настроить посредством SyncThru™ Web Service.

- Откройте **SyncThru™ Web Service**, выберите **Настройки > Параметры сети > Беспроводной > Wi-Fi Direct**.
- Включите или выключите **Wi-Fi Direct** и выберите параметры.



- Для пользователей ОС Linux
 - Напечатайте отчет о конфигурации IP-сети (см. «Печать отчета о конфигурации сети» на стр. 146).
 - Откройте **Веб-служба SyncThru**, выберите **Настройки > Параметры сети > Беспроводной > Wi-Fi Direct**.
 - Включите или выключите **Wi-Fi Direct**.

Настройка мобильных устройств

- После настройки Wi-Fi Direct на принтере прочитайте инструкцию к мобильному устройству, чтобы узнать, как настроить Wi-Fi Direct на нем.
- После настройки Wi-Fi Direct следует загрузить на мобильное устройство приложение для печати. (Например, Samsung Mobile printer), чтобы обеспечить возможность печати со своего смартфона.

Настройка беспроводной сети



- Найдите имя принтера, к которому вы хотите подключиться, на мобильном устройстве, выберите его. Индикатор на принтере начнет мигать. Нажмите кнопку WPS на принтере. Он подключится к мобильному устройству.
- Если ваше мобильное устройство не поддерживает WPS, вам следует ввести Ключ сети вместо нажатия на кнопку WPS.

Устранение неисправностей

Проблемы во время установки или настройки драйвера

Принтеры не обнаружены

- Возможно, устройство не включено. Включите компьютер и устройство.
- Кабель USB не подключен к компьютеру и устройству. Подключите устройство к компьютеру с помощью кабеля USB.
- Устройство не поддерживает беспроводную сеть. См. руководство пользователя на диске, который входит в комплект поставки устройства. Подготовьте устройство, поддерживающее беспроводную сеть.

Ошибка подключения — SSID не найден

- Устройство не удается найти имя сети (SSID), выбранное или введенное пользователем. Проверьте имя сети (SSID) на точке доступа и повторите попытку подключения.
- Возможно, точка доступа не включена. Включите точку доступа.

Ошибка подключения — Неправильные настройки безопасности

- Неправильно настроены параметры безопасности. Проверьте настройку параметров безопасности для точки доступа и принтера.

Ошибка подключения — Ошибка основного соединения

- Компьютер не получает сигналы от принтера. Проверьте кабель USB и питание устройства.

Ошибка подключения — Соединение с проводной сетью

- К устройству подключен сетевой кабель. Отключите кабель от принтера.

Настройка беспроводной сети

Ошибка соединения с ПК

- Не удается установить подключение между компьютером и принтером с использованием заданного сетевого адреса.
 - Для сети с использованием метода DHCP
Если на компьютере настроен метод DHCP, принтер получает IP-адрес автоматически.
 - Для сети со статическими IP-адресами
Устройство использует статический адрес, если статический адрес настроен на компьютере.

Например:

Если на компьютере заданы следующие параметры сети:

- IP-адрес: 169.254.133.42
- Маска подсети: 255.255.0.0

Для устройства необходимо задать следующие параметры сети:

- IP-адрес: 169.254.133.**43**
- Маска подсети: 255.255.0.0 (используйте маску подсети компьютера)
- Шлюз: 169.254.133.1

Прочие проблемы

Если возникли проблемы при использовании устройства в сети, проверьте следующее:



Дополнительную информацию о точке доступа (или беспроводном маршрутизаторе) см. в соответствующем руководстве пользователя.

- Возможно, компьютер, точка доступа (или беспроводной маршрутизатор) или устройство не включены.
- Убедитесь, что устройство находится в зоне беспроводного приема. Если устройство находится далеко от маршрутизатора, или между ними существует препятствие, могут возникнуть проблемы в получении сигнала.
- Выключите и снова включите питание точки доступа (или беспроводного маршрутизатора), устройства и компьютера. Иногда повторное включение питания помогает восстановить сетевое соединение.
- Убедитесь в том, что брандмауэр (V3 или Norton) не блокирует соединение.

Если компьютер и устройство подключены к одной сети, однако устройство не удается обнаружить, то, возможно, брандмауэр блокирует соединение. Отключите брандмауэр, как описано в соответствующем руководстве пользователя, и повторите попытку поиска устройства.

Настройка беспроводной сети

- Убедитесь в том, что IP-адрес устройства определен правильно. Для проверки IP-адреса напечатайте отчет о конфигурации сети.
- Убедитесь в том, что параметры безопасности (пароль) точки доступа (или беспроводного маршрутизатора) настроены правильно. Если используется пароль, обратитесь к администратору точки доступа (беспроводного маршрутизатора).
- Проверьте правильность IP-адреса устройства. Переустановите драйвер устройства и измените параметры соединения с сетевым устройством. В связи с особенностями работы DHCP назначенный IP-адрес мог измениться, если устройство не использовалось в течение долгого времени или точка доступа была переустановлена.

Пропишите MAC-адрес устройства при настройке сервера DHCP на точке доступа (беспроводном маршрутизаторе). Так вы всегда сможете использовать IP-адрес, который установлен для этого MAC-адреса. Чтобы определить Mac-адрес устройства, можно распечатать отчет о конфигурации сети (см. «Печать отчета о конфигурации сети» на стр. 146).

- Проверьте параметры беспроводной сети. Возможно, возникли проблемы с подключением к сети в режиме инфраструктуры, где необходимо напечатать информацию пользователя перед соединением с точкой доступа (или беспроводным маршрутизатором).
- Это устройство поддерживает только протоколы IEEE 802.11 b/g/n и Wi-Fi. Прочие типы беспроводного соединения (например, Bluetooth) не поддерживаются.

- При использовании режима прямого соединения в операционных системах, таких как Windows Vista, может потребоваться настройка беспроводного соединения каждый раз, когда используется беспроводное устройство.
- Для устройства Samsung с беспроводной связью нельзя одновременно использовать режим инфраструктуры и режим Ad-hoc.
- Устройство находится в пределах зоны беспроводной сети.
- Сигнал беспроводной сети не блокируется препятствием. Уберите крупные металлические объекты между точкой доступа (беспроводным маршрутизатором) и принтером. Убедитесь, что между точкой доступа (беспроводным маршрутизатором) и принтером не находятся столбы, стены или опоры, содержащие металл или бетон.
- Принтер находится вдали от других электронных устройств, которые могут создавать помехи для сигнала беспроводной сети. К таким устройствам относятся, например, микроволновые печи и некоторые устройства Bluetooth.
- При любых изменениях параметров точки доступа (маршрутизатора) вам придется повторить процедуру настройки устройства.

Samsung MobilePrint

Что такое Samsung MobilePrint?

Samsung MobilePrint - это бесплатное приложение, которое позволяет печатать фотографии, документы и веб-страницы напрямую со смартфона или планшетного компьютера. Программа **Samsung MobilePrint** совместима не только со смартфонами под управлением ОС Android, Windows и iOS, но и с iPod Touch и планшетным ПК. Программа подключает ваше устройство к сети, к которой уже подключен принтер Samsung или к беспроводному принтеру через точку доступа Wi-Fi. Нет необходимости устанавливать дополнительные драйверы или настраивать сеть – просто установите приложение **Samsung MobilePrint**, и оно автоматически найдет совместимые принтеры Samsung. Кроме печати фото, веб-страниц и файлов PDF вы можете выполнять сканирование. Если у вас есть многофункциональный принтер Samsung, вы можете отсканировать документ в формат JPG, PDF или PNG, а затем легко и быстро просмотреть его на экране своего мобильного устройства.

Загрузка Samsung MobilePrint

Чтобы загрузить приложение **Samsung MobilePrint**, откройте магазин приложений на вашем мобильном устройстве и введите в строке поиска “**Samsung MobilePrint**.” Вы также можете посетить магазин iTunes для Apple или Marketplace для Windows на своем компьютере.



Поддерживаемые мобильные ОС

- Android OS 2.1 или более новая
- Устройства под управлением iOS 4.0 или более новые
- Windows Phone 7 или более новый

Поддерживаемые устройства

- **Устройства под управлением iOS 4.0 или более новые:** iPod Touch, iPhone, iPad
- **Устройства под управлением Android 2.1 или более новые:** Galaxy S, Galaxy S2, Galaxy Tab и мобильные устройства под управлением ОС Android
- **Windows Phone 7 или более новый:** Samsung Windows Phone (Focus, Omnia7 и OmniaW)



3. Полезные сведения о меню настройки



В этой главе описаны возможности просмотра информации о текущем состоянии устройства и способы выполнения расширенной настройки.

- **Прежде, чем начать читать эту главу** 200
- **Меню Печать** 201
- **Меню в режиме копирования** 202
- **Меню Факс** 209
- **Меню в режиме сканирования** 213
- **Настройка системы** 215
- **Настр.администр** 229
- **Пользовательские настройки** 230



Прежде, чем начать читать эту главу

В этой главе приводится описание всех функций, доступных в моделях этой серии. Глава должна помочь пользователям разобраться во всех функциях устройства. Функции, доступные в вашей модели, можно посмотреть в Краткое руководство (см. «Обзор меню» на стр. 37). Вот несколько советов по использованию этой главы:

- Панель управления предоставляет доступ к различным меню для настройки устройства и использования его функций. К этим меню можно перейти с помощью кнопки  (**Меню**).
- Некоторые меню могут не отображаться на дисплее в зависимости от параметров или моделей. Это значит, что данные функции недоступны для этого устройства.
- Эта функция недоступна для моделей, не оснащенных  (**Меню**) на панели управления (см. «Обзор панели управления» на стр. 27).
- В зависимости от модели и комплектации меню конкретного устройства может отличаться от иллюстраций в данном руководстве пользователя.

Меню Печать



Некоторые меню могут не отображаться на дисплее в зависимости от параметров или моделей. Это значит, что данные функции недоступны для этого устройства (см. «Обзор меню» на стр. 37).

Чтобы изменить параметры меню:

- Нажмите кнопку  (**Меню**) > **Настр. печати** на панели управления.
- Или нажмите на сенсорном экране **Настройка** > **Настройка устройства** > **Наст-ка печ.**.

Элемент	Описание
Ориентация	Выбирает направление печати данных на странице.
Копии	Количество копий можно указать с цифровой клавиатуры.
Разрешение	Задаёт количество точек на дюйм (dpi). Чем выше это значение, тем более четкими будут напечатанные символы и графика.
Плотность	Делает текст и графику светлее или темнее. Наилучший результат обычно обеспечивает установка уровня Стандартное . Для экономии тонера установите уровень насыщенности Светлое .
Темный текст	Печать более темного текста, чем обычно.

Элемент	Описание
Эмуляция	Выбор типа эмуляции и ее параметров.



Меню в режиме копирования

Копирование



Некоторые меню могут не отображаться на дисплее в зависимости от параметров или моделей. Это значит, что данные функции недоступны для этого устройства (см. «Обзор меню» на стр. 37).

Чтобы изменить параметры меню:



- Выберите  (Копирование) >  (Меню) > **Копирование** на панели управления.
- Или нажмите на сенсорном экране **Настройка > Настройка устройства > Настройки по умолчанию > Копий по умолчанию**.
- Или нажмите **Копир-ние** > и выберите нужный элемент на сенсорном экране.

Элемент	Описание
<ul style="list-style-type: none">• Размер скан.• Исходный размер	выбор размера изображения.
Копии	Количество копий можно указать с цифровой клавиатуры.

Элемент	Описание
Масштабировать	Уменьшение или увеличение размера копируемого изображения (см. «Копирование с уменьшением или увеличением» на стр. 64).  В режиме экочепати функция уменьшения и увеличения не работает.
Плотность	Регулировка уровня яркости для улучшения читаемости копии. Этот параметр полезен, если оригинальный документ содержит тусклые или затемненные области изображения (см. «Плотность» на стр. 63).
Контрастность	Отрегулируйте уровень контрастности, чтобы слишком блеклый или слишком темный оригинал можно было легко прочитать в отсканированном виде (см. «Контрастность» на стр. 63).
Тип оригинала	Повышение качества копирования путем установки типа документа в рамках текущего задания (см. «Оригинал» на стр. 64).
Ориентация	Настройка ориентации исходных изображений.
Макет	Настройка параметров макета: плакат, клонирование, удостоверение, 2/4 копии на листе, буклет и т.п.

Меню в режиме копирования

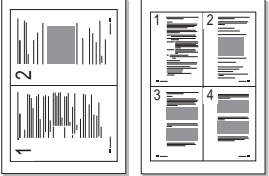
Элемент	Описание
<ul style="list-style-type: none">• Сортировка• Сортировка копий	<p>Задаёт устройству сортировку задания копирования. Например, при печати двух копий трехстраничного оригинала сначала будут напечатаны все три страницы документа, затем печать всего документа будет выполнена еще раз.</p> <ul style="list-style-type: none">• Вкл.: отпечатки разбиваются по наборам согласно последовательности листов оригинального документа.  <ul style="list-style-type: none">• Выкл.: отпечатки выводятся без сортировки по наборам. 

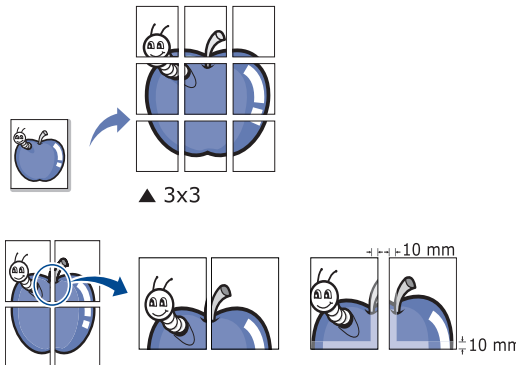

Элемент	Описание
<ul style="list-style-type: none">• 2 копии/стр. или 4 копии/стр.• Неск. коп. на стр.	<p>Позволяет уменьшить размер копий, снятых с оригинального документа, и разместить на одном листе бумаги 2 или 4 страницы.</p>  <div style="border: 1px solid gray; padding: 10px; background-color: #f0f0f0;"><p>Эта функция копирования доступна только при загрузке оригиналов в автоподатчик.</p></div>

Меню в режиме копирования

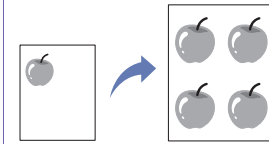
Элемент	Описание									
Копия плаката	<p>Эта функция позволяет распечатать один документ на 4 (Плакат 2x2), 9 (Плакат 3x3) или 16 (Плакат 4x4) листах бумаги. Затем листы можно склеить и получить документ плакатного размера.</p>  <ul style="list-style-type: none">• Данная функция доступна только при размещении оригинала изображения на стекле экспонирования.• Оригинал разбивается на 9 частей. Все части документа сканируются и печатаются по очереди в указанном ниже порядке. <table border="1" data-bbox="515 1260 705 1500"><tbody><tr><td>1</td><td>2</td><td>3</td></tr><tr><td>4</td><td>5</td><td>6</td></tr><tr><td>7</td><td>8</td><td>9</td></tr></tbody></table>	1	2	3	4	5	6	7	8	9
1	2	3								
4	5	6								
7	8	9								

Элемент	Описание
Клонирование	<p>Позволяет сделать на одной странице несколько одинаковых отпечатков с оригинала. Число таких копий определяется автоматически с учетом размера оригинала и бумаги.</p>  <ul style="list-style-type: none">• Данная функция доступна только при размещении оригинала изображения на стекле экспонирования.• При работе с функцией Клонирование настройка размера копии с использованием параметра Масштабировать невозможна.

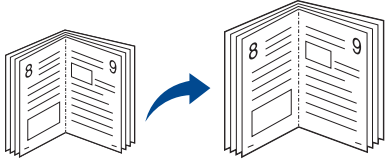
Меню в режиме копирования

Элемент	Описание
Копир. книги	<p>Функция «Копирование книги» позволяет получать копии книг. Если книга слишком толстая, приподнимите крышку так, чтобы ее шарниры вошли в ограничители, и закройте ее. Если книга или журнал толще 30 мм, начинайте копировать с открытой крышкой.</p>  <ul style="list-style-type: none">• Выкл.: функция не используется.• Левая стр.: печать левой страницы книги.• Правая стр.: печать правой страницы книги.• Обе страницы: печать всех страниц книги. <p> Данная функция доступна только при размещении оригинала изображения на стекле экспонирования.</p>

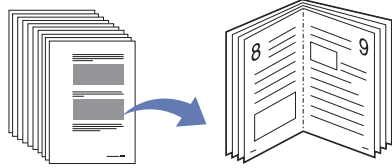
Элемент	Описание
Брошюра	<p>Эта функция позволяет печатать копии на обеих сторонах листа таким образом, чтобы после сгиба все страницы располагались в правильном порядке.</p> <p>Кроме того, устройство уменьшает размер и корректирует положение каждого изображения в соответствии с выбранным форматом бумаги.</p> 
Настройка фона	<p>Печать изображения без фона. Эта функция копирования удаляет фоновый цвет и может быть полезна при печати оригиналов с цветным фоном, таких как газеты и каталоги.</p> <ul style="list-style-type: none">• Выкл.: функция не используется.• Авто: оптимизация фона.• Усил.: уров.1-2: чем выше значение, тем ярче фон.• Удал.: уров.1-4: чем выше уровень, тем светлее фон.



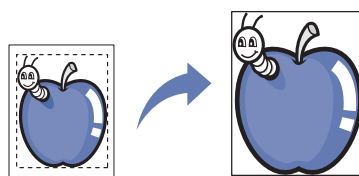

Меню в режиме копирования

Элемент	Описание
Копирование Сдвиг полей	<p>Позволяет задать кромку для брошюровки документа. Изображение на странице можно сместить по горизонтали или вертикали.</p>  <ul style="list-style-type: none">• Выкл.: функция не используется.• Автоцентр.: автоматическое расположение копии по центру страницы. Данная функция копирования доступна только при размещении оригинала изображения на стекле экспонирования.• Нестанд. поля: ввод значения левого, правого, верхнего и нижнего полей с цифровой клавиатуры.

Элемент	Описание
Копирование Удалить края	<p>Позволяет удалять с копии пятна, следы отверстий, сгибов и скоб сшивателя по всем краям документа.</p>  <ul style="list-style-type: none">• Выкл.: функция не используется.• Неб. оригинал: Стирает край оригинала, если он невелик по размеру. Данная функция копирования доступна только при размещении оригинала изображения на стекле экспонирования.• Перфорация: стираются следы отверстий, проделанных при брошюровке оригинала.• Центр книги: стирается черная горизонтальная полоса посередине копии, которая появляется при копировании разворота книги. Данная функция копирования доступна только при размещении оригинала изображения на стекле экспонирования.• Удал. границ: ввод значения левого, правого, верхнего и нижнего полей с цифровой клавиатуры.

Меню в режиме копирования

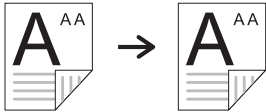
Элемент	Описание
Копирование Усил. от. сер.	Воспользуйтесь этой функцией при копировании оригинала в оттенках серого для улучшения качества копий.
Копирование Водян. зн.	<p>Водяные знаки печатаются как текст поверх основного текста документа. Например, можно напечатать текст «ЧЕРНОВИК» или «СЕКРЕТНО» большими серыми буквами по диагонали на первой или на всех страницах документа.</p> 

Элемент	Описание
Двусторонняя	<p>Можно настроить устройство для печати копий на обеих сторонах листа.</p> <ul style="list-style-type: none"> • Выкл.: Печать в нормальном режиме. • 1 -> 2-ст.корот.кр.  <ul style="list-style-type: none"> • 1 -> 2-ст.длин.кр. 
Двусторонняя (продолжение)	<ul style="list-style-type: none"> • 2->1-сторон.  <ul style="list-style-type: none"> • 2->2-сторон.  <ul style="list-style-type: none"> • 2->1-ст., поворот 2 

Меню в режиме копирования

Настройка копирования



Некоторые меню могут не отображаться на дисплее в зависимости от параметров или моделей. Это значит, что данные функции недоступны для этого устройства (см. «Обзор меню» на стр. 37).

Чтобы изменить параметры меню:

Выберите  (Копирование) >  (**Меню**) > **Настр. копии** на панели управления.

Элемент	Описание
Измен. умолч.	Восстановление заводских параметров принтера.



Меню Факс

Факс



Некоторые меню могут не отображаться на дисплее в зависимости от параметров или моделей. Это значит, что данные функции недоступны для этого устройства (см. «Обзор меню» на стр. 37).

Чтобы изменить параметры меню:

- Выберите  (Факс) >  (Меню) > **Факс** на панели управления.
- Или нажмите на сенсорном экране **Настройка > Настройка устройства > Настройки по умолчанию > Факс по умолчанию**.
- Или нажмите **Факс** > и выберите нужный элемент на сенсорном экране.

Элемент	Описание
<ul style="list-style-type: none">• Размер скан.• Исходный размер	выбор размера изображения.
Контрастность	Отрегулируйте уровень контрастности, чтобы слишком блеклый или слишком темный оригинал можно было легко прочитать в отсканированном виде.

Элемент	Описание
Плотность	Регулировка уровня яркости для улучшения читаемости отсканированной копии. Этот параметр полезен, если оригинальный документ содержит блеклые или темные области изображения (see «Плотность» на стр. 72).
Разрешение	Заданные по умолчанию параметры предназначены для работы с обычными текстовыми документами. При использовании оригиналов низкого качества или документов с фотографиями можно отрегулировать разрешение, чтобы повысить качество факсимильного сообщения (см. «Разрешение» на стр. 71).
Двусторонняя	Двусторонняя печать принятых факсов.
Отпр.несколько.	Отправка факса нескольким получателям (см. «Отправка факса нескольким адресатам» на стр. 69).  Отправка цветных факсов с помощью этой функции невозможна.

Меню Факс

Элемент	Описание
Отлож. отправ.	<p>Позволяет настроить отправку факса позднее в отсутствие пользователя (см «Отложенная передача факса» на стр. 274).</p> <div style="border: 1px solid #ccc; padding: 5px;"> Отправка цветных факсов с помощью этой функции невозможна.</div>
Приор. отправ.	<p>Оригинал сканируется в память и передается немедленно по завершении текущей операции. Операция приоритетной отправки прерывает отправку факсов нескольким адресатам (например, по завершении отправки адресату А, перед началом отправки адресату Б) и попытки повторного набора номера (см. «Отправка приоритетного факса» на стр. 276).</p>
Передать	<p>Пересылка полученных или отправленных факсов другому получателю по факсу или ПК. Эта функция может потребоваться в случае, если необходимо получить факс, находясь вне офиса.</p> <ul style="list-style-type: none">• См. «Пересылка отправленных факсов другому получателю» на стр. 276.• См. «Пересылка полученного факса» на стр. 277.

Элемент	Описание
Безопас. прием	<p>Принятый факс сохраняется в памяти но не распечатывается. Чтобы отправить полученный документ на печать, понадобится ввести пароль. Существует возможность защиты полученных сообщений от несанкционированного доступа (см. «Режим безопасного приема» на стр. 282).</p>
Добавить стр.	<p>Добавление документов к сохраненному заданию отложенной отправки факсов (см. «Добавление документов к зарезервированному заданию» на стр. 275).</p>
Отмена задания	<p>Отложенное задание факса, сохраненное в памяти, можно отменить (см. «Отмена зарезервированного задания отправки факсов» на стр. 275).</p>



Меню Факс

Настройка параметров отправки



Некоторые меню могут не отображаться на дисплее в зависимости от параметров или моделей. Это значит, что данные функции недоступны для этого устройства (см. «Обзор меню» на стр. 37).

Чтобы изменить параметры меню:

- Нажмите  (Факс) >  (Меню) > **Настр. факса** > **Отправка** на панели управления.
- Или нажмите на сенсорном экране **Настройка** > **Настройка устройства** > **Настройки по умолчанию** > **Факс по умолчанию**.

Элемент	Описание
Кол-во дозв.	Задаёт количество попыток дозвона. Если ввести значение «0», устройство не будет перезванивать.
Интервал дозв.	Задаёт временной интервал между попытками дозвона.
Префикс набора	Назначает префикс номера длиной до пяти цифр. Он будет набираться перед любым автоматическим набором номеров. Это удобно, если факс подключен к ОАТС.

Элемент	Описание
Реж. испр. ош.	Отправка факсов в режиме исправления ошибок (ECM) обеспечивает нормальную передачу факса без ошибок. При этом отправка может занять больше времени.
Отчет об отпр.	Устройство можно настроить таким образом, чтобы каждый раз после отправки факса выполнялась печать отчета о результатах этой операции. Если выбрать Ошибка , устройство печатает отчет только тогда, когда передаче не удалось.
Образ страницы	Печатает отчет об отправке с уменьшенным изображением первой переданной страницы факса.
Режим набора	Позволяет выбрать тоновый или импульсный режим набора номера. В некоторых странах этот параметр может быть недоступен.
Эконом. вызов	Позволяет отправить факс в определенное время, чтобы сэкономить на стоимости звонка. В некоторых странах этот параметр может быть недоступен.
Мастер настр.	Позволяет быстро настроить нужные функции факса, такие как ИД устройства, номер факса и т.д.



Меню Факс

Настройка параметров приема



Некоторые меню могут не отображаться на дисплее в зависимости от параметров или моделей. Это значит, что данные функции недоступны для этого устройства (см. «Обзор меню» на стр. 37).

Чтобы изменить параметры меню:

- Нажмите  (Факс) >  (Меню) > **Настр. факса** > **Прием** на панели управления.
- Или нажмите на сенсорном экране **Настройка** > **Настройка устройства** > **Настройки по умолчанию** > **Факс по умолчанию**.

Элемент	Описание
Режим приема	Позволяет выбрать заданный по умолчанию режим приема факсимильных сообщений.
Звонк. до отв.	Позволяет указать количество гудков, после которого устройство должно принять вызов.
Печ. дан.факса	Позволяет печатать номер страницы, а также дату и время получения сообщения внизу каждой страницы полученного факса.

Элемент	Описание
Код начала пр.	Позволяет принять входящий факс с дополнительного телефона, подключенного к разъему ЕХТ на задней панели устройства. Если в трубке дополнительного телефона зазвучит тональный сигнал факсимильной связи, наберите код. По умолчанию установлен код *9*.
Автоуменьшение	Автоматическое уменьшение страницы входящего факса, позволяющее поместить ее на листе бумаги, загруженной в устройство.
Обрезать изоб.	Обрезает определенную часть документа в конце полученного сообщения.
Наст. неж.факс	Блокирует прием нежелательных факсов с номеров, занесенных в память факса как «ненужные». В некоторых странах этот параметр может быть недоступен.
Режим DRPD	Позволяет использовать одну телефонную линию для ответа на звонки с нескольких номеров. Позволяет настроить устройство на распознавание условных сигналов вызова с разных номеров. В некоторых странах этот параметр может быть недоступен (см. «Прием факса в режиме DRPD» на стр. 281).
Дупл. печать	Двусторонняя печать принятых факсов. Таким образом можно сэкономить бумагу.
<ul style="list-style-type: none">• Сохран. папка док-тов• Сохран. в папке док-ов	Сохраняет полученные факсы в общем ящике. Это меню отображается только в том случае, если в устройстве установлен жесткий диск (см. «Различные функции» на стр. 10).



Меню в режиме сканирования

Функция сканирования



Некоторые меню могут не отображаться на дисплее в зависимости от параметров или моделей. Это значит, что данные функции недоступны для этого устройства (см. «Обзор меню» на стр. 37).

Чтобы изменить параметры меню:

- Выберите  (Сканирование) >  (Меню) > **Функция скан.** на панели управления.
- Или нажмите на сенсорном экране **Настройка** > **Настройка устройства** > **Настройки по умолчанию** > **Сканир. по умолчанию**.
- Или нажмите **Скан** > и выберите нужный элемент на сенсорном экране.

Элемент	Описание
<ul style="list-style-type: none">• USB по умолч.• USB	Устанавливает носитель USB, как место сохранения отсканированного документа по умолчанию. Отсканированные изображения будут сохраняться на носитель USB.

Элемент	Описание
<ul style="list-style-type: none">• Эл.поч. по ум.• Отп. по э.п.• Польз.сообщ.эл.п отчеты	Устанавливает почтовый клиент, как место сохранения отсканированного документа по умолчанию. Отсканированный документ сохраняется в электронной почте для отправки адресату (см. «Сканирование в программу электронной почты» на стр. 262).
<ul style="list-style-type: none">• FTP по умолч.• FTP	Устанавливает сервер FTP, как место сохранения отсканированного документа по умолчанию. Отсканированный документ сохраняется на сервере FTP (см. «Сканирование на сервер FTP/SMB» на стр. 263).
<ul style="list-style-type: none">• SMB по умолч.• SMB	Устанавливает сервер SMB, как место сохранения отсканированного документа по умолчанию. Отсканированный документ сохраняется на сервере SMB (см. «Сканирование на сервер FTP/SMB» на стр. 263).
Отчет об отпр.	Печатает отчет о том, была ли передача отсканированного документа успешной.
Лок ПК	Устанавливает компьютер, подключенный через USB, как место сохранения отсканированного документа по умолчанию. Отсканированные изображения будут сохраняться в директории Мои документы (см. «Базовые возможности сканирования» на стр. 67).

Меню в режиме сканирования



Элемент	Описание
Сет ПК	Устанавливает компьютер, подключенный по сети, как место сохранения отсканированного документа по умолчанию. Отсканированные изображения будут сохраняться в директории Мои документы (см. «Сканирование с сетевого устройства» на стр. 261).
Папка документов	Устанавливает Папка документов , как место сохранения отсканированного документа по умолчанию. Отсканированный документ сохраняется в памяти устройства в разделе Папка документов .
Общ. рес.	Устанавливает общую папку, как место сохранения отсканированного документа по умолчанию. Пользователь может создавать и назначать общие папки (см. «Использование функции общей папки» на стр. 285).

Настройка сканирования



Некоторые меню могут не отображаться на дисплее в зависимости от параметров или моделей. Это значит, что данные функции недоступны для этого устройства (см. «Обзор меню» на стр. 37).

Чтобы изменить параметры меню:

- Выберите  (Сканирование) >  (Меню) > **Настр. скан.** на панели управления.
- Или нажмите на сенсорном экране **Настройка** > **Настройка устройства** > **Настройки по умолчанию** > **Сканир. по умолчанию**.

Элемент	Описание
<ul style="list-style-type: none">Размер скан.Исходный размер	выбор размера изображения.
Тип оригинала	указание типа исходного документа.
Разрешение	выбор разрешения изображения
Цветовой режим	выбор цветового режима
Формат файла	выбор формата файла для сохраняемого изображения. Если указать BMP, JPEG, TIFF или PDF, то можно выбрать режим сканирования нескольких страниц.
Плотность	Регулировка уровня яркости отсканированной копии.
Контрастность	Настройка контрастности позволяет сделать отсканированные копии темнее или светлее, чем оригинал.

Настройка системы

Настройка



Некоторые меню могут не отображаться на дисплее в зависимости от параметров или моделей. Это значит, что данные функции недоступны для этого устройства (см. «Обзор меню» на стр. 37).

Чтобы изменить параметры меню:

- Нажмите  (**Меню**) > **Настр. сист.** > **Настройка** на панели управления.
- Или нажмите на сенсорном экране **Настройка** > **Настройка устройства** > **Нач. настройка**.

Элемент	Описание
ИД устройства	Ввод идентификатора устройства для печати в верхней части каждой передаваемой страницы.
Номер факса	Ввод номера факса для печати в верхней части каждой передаваемой страницы.
Дата и время	Позволяет задать дату и время.
Режим часов	Позволяет выбрать формат отображения времени: 12-часовой или 24-часовой.

Элемент	Описание
Меню наложений	<ul style="list-style-type: none">• Выкл.: Печать в нормальном режиме.• Одно наложен.: Печать всей страницы с помощью первой формы.• Два наложения: печать лицевой стороны страницы с использованием первой формы, а обратной — с использованием второй формы.
Выбор наложен.	Наложение — это текст или изображение, которое хранится на жестком диске компьютера в виде файла специального формата. Наложения могут печататься вместе с любым документом.
Пост. в оч. на диске	Если функция Вкл. , документы сохраняются на жестком диске для печати по сети.
Язык	Выбор языка для панели управления.
Реж. по умолч.	Выбор режима работы устройства по умолчанию: передача факсов, копирование, сканирование.
Формат бум. по ум.	Выбор размера бумаги по умолчанию.
Энергосбереж.	Позволяет задать промежуток времени, после которого принтер переходит в режим энергосбережения. Если устройство не получает никаких данных в течение длительного времени, потребление им электроэнергии автоматически уменьшается.

Настройка системы

Элемент	Описание
Скан.энергосб.	<p>Позволяет задать промежуток времени, после которого сканер переходит в режим энергосбережения.</p> <p>Если сканер не получает никаких данных в течение длительного времени, потребление им электроэнергии автоматически уменьшается.</p>
Время ож.сист.	<p>Устанавливает период времени, в течение которого в памяти устройства будут храниться предыдущие настройки копирования. По прошествии этого времени устройство возвращается к стандартным настройкам.</p>
Вр.ожид.задан.	<p>Интервал времени, в течение которого принтер будет ожидать перед печатью последней страницы задания, которое не заканчивается командой печати страницы.</p>

Элемент	Описание
Соб. пробужд.	<p>позволяет задать условие, которое будет выводить устройства из режима энергосбережения. Задайте значение.</p> <ul style="list-style-type: none">• Нажатие кнопки: когда вы нажимаете любую кнопку, кроме кнопки питания, устройство выводится из режима энергосбережения.• Сканер: Когда вы вставляете бумагу в лоток подачи бумаги, устройство выводится из режима энергосбережения.• Принтер: когда вы открываете или закрываете лоток подачи бумаги, устройство выводится из режима энергосбережения.
Автопродолж.	<p>Позволяет включить или отключить продолжение печати в случае, если принтер обнаруживает несоответствие бумаги заданным параметрам.</p> <ul style="list-style-type: none">• Выкл.: Если обнаружено несоответствие, принтер будет ждать загрузки правильной бумаги.• Вкл.: При обнаружении несоответствия, появится сообщение об ошибке. После 30 секунд ожидания сообщение будет автоматически удалено, а печать продолжится.
<ul style="list-style-type: none">• Над уров. моря• Поправка на высоту	<p>Оптимизация качества печати в зависимости от высоты над уровнем моря.</p>

Настройка системы

Элемент	Описание
Автом. CR	Позволяет добавлять символ возврата каретки к каждому переводу строки, что является актуальным для пользователей Unix и DOS.
Версия ПО	Отображает версию ПО устройства.
Автоматическое завершение	Предлагает варианты при вводе эл. адреса или номера факса. Это позволяет быстрее находить и вводить данные.
<ul style="list-style-type: none">• Цикл лотков• Переключ. автовыб. лот	<p>Позволяет включить или отключить продолжение печати в случае, если принтер обнаруживает несоответствие. Например, если в лотки 1 и 2 загружена бумага одного размера, принтер начнет автоматически подавать бумагу из лотка 2, если в лотке 1 она закончится.</p> <div data-bbox="353 927 1077 1123"><p>Если выбрать параметр Автовыбор для функции Источник бумаги из драйвера принтера.</p></div>
Замена бумаги Замена бумаги	Автоматически заменяет размер бумаги, указанный в драйвере устройства, чтобы избежать несоответствия между форматами Letter и A4. Например, если в лотке находится бумага A4, но драйвер принтера настроен на Letter, устройство будет печатать на бумаге формата A4 и наоборот.

Элемент	Описание
в лотке 1	Позволяет указать, будет ли устройство игнорировать несоответствие бумаги или нет. Выберите Выкл. , чтобы устройство продолжило печать при несоответствии бумаги.
ПечПустойСтр	Принтер получает данные о пустых страницах с компьютера. Пустые страницы можно распечатать или пропустить.
Многоцелевой лоток	<ul style="list-style-type: none">• Режим: Позволяет выбрать многоцелевой лоток, который вы хотите использовать.• Лоток по умолчанию: Позволяет выбрать лоток, который будет использоваться по умолчанию.
Источник по умолчанию	Позволяет выбрать лоток, который будет использоваться по умолчанию.
Адр. книга	Просмотр или распечатка адресной книги или адреса эл. почты.

Настройка системы

Элемент	Описание
Обслуживание	<ul style="list-style-type: none">• Чист. бараб.: Чистка барабана картриджа путем печати страницы.• Чист. фюзера: Выполняет очистку термофиксатора путем печати страниц.• Уд.сообщ.тон.: Этот параметр отображается только в том случае, если в картридже не осталось тонера.• Расх. материал: Позволяет узнать число отпечатанных страниц и количество оставшегося в картридже тонера.• Заканч. тонер: В случае, если тонер в картридже заканчивается, появляется сообщение о необходимости замены картриджа. Можно настроить параметр, определяющий вывод данного сообщения.• Уклад.в стопку: Если вы используете устройство во влажном помещении или используете отсыревшие печатные материалы, отпечатанные листы в выходном лотке могут скручиваться и укладываться неправильно. В данном случае следует настроить эту функцию в устройстве для плотной укладки страниц. Однако использование данной функции замедлит скорость печати.
Импорт настр.	Импорт настроек, сохраненных на флэш-накопителе USB, в устройство.

Элемент	Описание
Экспорт настр.	Экспорт настроек на флэш-накопителе USB из устройства.
Эконом. тонера	По сравнению с обычным режимом, этот режим увеличивает срок службы картриджа и снижает стоимость печати страницы, но качество печати ухудшается.
Тихий режим	С помощью этого меню можно уменьшить уровень шума при работе принтера. Однако при этом может снизиться скорость печати и ухудшиться качество.
Параметры эко	<p>Позволяет экономить ресурсы и использовать более экологичные методы печати.</p> <ul style="list-style-type: none">• Реж. по умолч.: Включение или выключения режима экопечати. <div style="border: 1px solid #ccc; padding: 5px; margin-top: 10px;"> Принудительно (Принуд.): Защита режим Эко паролем. Если пользователь хочет включить или выключить режим Эко, он должен ввести пароль.</div> <ul style="list-style-type: none">• Выбрать шабл. (Выбрать шабл.): Позволяет выбрать шаблон экопечати в программе SyncThru™ Web Service.
Сброс настроек	Возврат к заводским настройкам.

Настройка системы

Настр. бумаги



Некоторые меню могут не отображаться на дисплее в зависимости от параметров или моделей. Это значит, что данные функции недоступны для этого устройства (см. «Обзор меню» на стр. 37).

Чтобы изменить параметры меню:

- Нажмите  (**Меню**) > **Настр. сист.** > **Настр. бумаги** на панели управления.
- Или нажмите на сенсорном экране **Настройка** > **Настройка устройства** > **Настройка бум..**

Элемент	Описание
Размер бумаги	Устанавливает размер листа A4, Letter или другой желаемый размер.
Тип бумаги	Выбирает тип и размер бумаги в лотке.
Источн. бумаги	Выбирает лоток для подачи бумаги.
Поле	Устанавливает отступ для документа.
Подтвержд. лотка	Активирует вывод на экран сообщения с подтверждением. После того, как вы откроете и закроете лоток, появится оно с вопросом, хотите ли вы настроить размер и тип бумаги для только что открытого лотка.

Звук или громкость





Некоторые меню могут не отображаться на дисплее в зависимости от параметров или моделей. Это значит, что данные функции недоступны для этого устройства (см. «Обзор меню» на стр. 37).

Чтобы изменить параметры меню:

- Нажмите  (**Меню**) > **Настр. сист.** > **Звук/громкость** на панели управления.
- Или нажмите на сенсорном экране **Настройка** > **Настройка устройства** > **Нач. настройка** > **Звук/громкость**.

Элемент	Описание
Звук клавиш	включение и выключение звука при нажатии клавиш. Если для этого параметра установлено значение Вкл, каждый раз при нажатии кнопки будет звучать сигнал.
Сигнал	включение и выключение звукового сигнала оповещения. Если для этого параметра установлено значение «Вкл», при возникновении ошибки или завершении связи будет выдаваться сигнал.

Настройка системы

Элемент	Описание
Динамик	<p>Включение или выключение громкого воспроизведения сигналов телефонной линии (тональный сигнал готовности линии или тональный сигнал факса) через динамик. Если для этого параметра установлено значение Связь, то динамик будет включен до получения ответа от удаленного устройства.</p> <p> Уровень громкости можно настроить с помощью параметра Без снятия трубки. Настраивать громкость динамика можно тогда, только когда устройство подключено к телефонной линии.</p> <p>a Нажмите кнопку  (Факс) на панели управления.</p> <p>b Нажмите кнопку Без снятия трубки. Дождитесь гудка из динамика.</p> <p>c С помощью стрелок выберите требуемую громкость.</p> <p>d Нажмите Без снятия трубки, чтобы сохранить изменения и вернуться в режим ожидания.</p>
Звонок	регулировка громкости звонка. Для громкости звонка можно задать значения Выкл., Низкое, Среднее или Высокое.

Отчет



Некоторые меню могут не отображаться на дисплее в зависимости от параметров или моделей. Это значит, что данные функции недоступны для этого устройства (см. «Обзор меню» на стр. 37).

Чтобы изменить параметры меню:

- Нажмите  (**Меню**) > **Настр. сист.** > **Отчет** на панели управления.
- Или нажмите на сенсорном экране **Настройка** > **Настройка устройства** > **Отчеты**.

Элемент	Описание
Структура меню	Печать схемы, на которой показаны структура меню и текущие настройки данного устройства.
Все отчеты	Печать всех отчетов, которые создает это устройство.
Конфигурация	Печать отчета об общей конфигурации устройства.
<ul style="list-style-type: none">• Расх. материал• Сведения о расх. мат.	Печать страницы состояния расходных материалов.

Настройка системы

Элемент	Описание
Адресная книга	В данном списке отображаются все адреса электронной почты, хранящиеся в памяти устройства.
Тест. страница	Печать тестовой страницы для проверки правильности печати.
Отправка факса	Печатает отчет, в котором содержатся сведения о номере факса, количестве страниц, времени, затраченном на выполнение задания, режиме и результатах передачи сообщения. Можно настроить устройство так, чтобы печать отчета автоматически выполнялась после отправки или принятия каждого факсимильного сообщения.
Факс отправлен	Печатает отчет, в котором представлена информация о недавно отправленных факсах.
Факс принят	Печатает отчет, в котором представлена информация о недавно принятых факсах.
Сообщ. отправ.	Печатает отчет, в котором представлена информация о недавно отправленных сообщениях электронной почты.

Элемент	Описание
<ul style="list-style-type: none">• Заплан.задания• Запланированные задания факса	Печатает список, в котором отображаются документы, отправка которых факсом отложена, а также время начала и тип каждой операции.
Нежелат. факс	Печатает список, в котором отображаются номера факсов, определенные как нежелательные номера.
<ul style="list-style-type: none">• Конфигур. сети• Конфигурация сети	Печатает список, в котором отображаются сведения о сетевом подключении и конфигурации устройства.
<ul style="list-style-type: none">• Авториз.польз.• Пров. подлин. локал. пользователя	Печатает список, где отображаются авторизованные пользователи, которым разрешено использовать функцию электронной почты.
Шрифт PCL	Печать списка шрифтов PCL.
<ul style="list-style-type: none">• Шрифт PS• Шрифты PS3	Печатает список шрифтов PS/PS3.
Шрифт EPSON	Печать списка шрифтов EPSON.
Шрифт KSC5843	Печать списка шрифтов KSC5843.
Шрифт KSC5895	Печать списка шрифтов KSC5895.
Шрифты KSSM	Печать списка шрифтов KSSM.

Настройка системы

Элемент	Описание
<ul style="list-style-type: none">• Авториз.в сети• Пров. подлин. сетев. пользователя	Печатает список, в котором отображаются пользователи, вошедшие в домен, и их идентификаторы.
Счетчик испол.	Печать страницы с информацией об использовании устройства. Содержит информацию о количестве отпечатанных страниц.
Парам-ры факса	Печатает отчет о работе факса.
<ul style="list-style-type: none">• Сохран. задан.• Сохраненные задания	Печать списка заданий, сохраненных в дополнительной памяти или на жестком диске.
<ul style="list-style-type: none">• Заверш.задание• Завершенные задания	Печать списка выполненных заданий.
Отчет об исп.устр.	Эта функция доступна только в том случае, если в службе SyncThru™ Web Admin Service включена функция «Учет заданий». Можно печатать отчет о числе отпечатков для каждого пользователя.

Обслуживание



Некоторые меню могут не отображаться на дисплее в зависимости от параметров или моделей. Это значит, что данные функции недоступны для этого устройства (см. «Обзор меню» на стр. 37).

Чтобы изменить параметры меню:

- Нажмите  (**Меню**) > **Настр. сист.** > **Обслуживание** на панели управления.
- Или нажмите на сенсорном экране **Настройка** > **Настройка устройства** > **Нач. настройка**.

Элемент	Описание
Уд.сообщ.тон.	Этот параметр отображается в том случае, если в картридже не осталось тонера. Удаляет сообщение о пустом картридже.
Игнор. тонер	Устройство также может игнорировать сообщение о пустом картридже и продолжать печатать только входящие факсы.
Срок службы	Показывает оставшийся срок эксплуатации расходных материалов (см. «Контроль срока службы расходных материалов» на стр. 83).

Настройка системы

Элемент	Описание
Заканч. тонер	Выбирает уровень тонера, при котором будет отображаться сообщение о пустом картридже или низком уровне тонера (см. «Настройка предупреждения о низком содержании тонера» на стр. 84).
<ul style="list-style-type: none">• Серийный номер• Серийный №	Отображает серийный номер устройства. При звонке в службу поддержки или регистрации на веб-сайте Samsung может потребоваться указать серийный номер устройства.
Уклад.в стопку	Если основной лоток, из которого подается бумага, пустой, эта функция позволяет находить другой лоток, в котором есть бумага, и подавать ее оттуда.
Цветная	Позволяет настроить такие параметры цвета, как уровень контрастности, совмещение цветов, оптическая плотность и т. д.
Электрон. диск	Выделяет часть ОЗУ под хранение заданий. При выделении места под хранение задания активируется меню управления заданием (см. «Управление заданиями» на стр. 224). Это позволяет пересылать данные с компьютера для организации очереди печати на ОЗУ.

Сброс настроек



Некоторые меню могут не отображаться на дисплее в зависимости от параметров или моделей. Это значит, что данные функции недоступны для этого устройства (см. «Обзор меню» на стр. 37).

Чтобы изменить параметры меню:

- Нажмите  (**Меню**) > **Настр. сист.** > **Сброс настроек** на панели управления.
- Или нажмите на сенсорном экране **Настройка** > **Настройка устройства** > **Восстановить параметры**.

Элемент	Описание
Все настройки	Очистка всей памяти устройства и восстановление значений по умолчанию для всех параметров.
Настройка принтера	Восстановление значений по умолчанию для всех параметров принтера.
Настройка бум.	Восстановление значений по умолчанию для всех параметров бумаги.
<ul style="list-style-type: none">• Настр. факса• Факс по умолчанию	Восстановление значений по умолчанию для параметров факса.

Настройка системы

Элемент	Описание
<ul style="list-style-type: none">Настр. копииКопий по умолчанию	Восстановление значений по умолчанию для параметров копирования.
<ul style="list-style-type: none">Настр. скан.Сканир. по умолчанию	Восстановление значений по умолчанию для параметров сканирования.
Настр. сист.	Восстановление значений по умолчанию для параметров системы.
Настр. сети	Восстановление значений по умолчанию для параметров сети (требуется перезагрузка).
Адресная книга	Удаление всех записей с адресами электронной почты, сохраненных в памяти.
<ul style="list-style-type: none">Факс отправленОтчет об отправке	Удаление всех записей об отправленных факсах.
Сообщ. отправ.	Удаление всех записей об отправленных письмах.
<ul style="list-style-type: none">Получение факсаОтчет о приемеОтчет о приеме	Удаление всех записей о принятых факсах.

Управление заданиями



Некоторые меню могут не отображаться на дисплее в зависимости от параметров или моделей. Это значит, что данные функции недоступны для этого устройства (см. «Обзор меню» на стр. 37).

Чтобы изменить параметры меню:

- Нажмите  (Меню) > Настр. сист. > Управ. задан. на панели управления.

Элемент	Описание
Текущее задан.	В этом меню отображаются задания печати, ожидающие своей очереди.
Сохран. задан.	В этом меню отображаются задания печати, сохраненные на диске.
Политика	Если память уже содержит файл с таким же именем, как и имя нового файла, этот файл можно будет переименовать или перезаписать.

Настройка системы

Перезап. изоб.



Некоторые меню могут не отображаться на дисплее в зависимости от параметров или моделей. Это значит, что данные функции недоступны для этого устройства (см. «Обзор меню» на стр. 37).

- Нажмите  (**Меню**) > **Настр. сист.** > **Перезап.изобр.** на панели управления.

Элемент	Описание
Вручную	Можно перезаписать встроенную память USB, удалив все сохраненные в ней данные.

Настройка USB



Некоторые меню могут не отображаться на дисплее в зависимости от параметров или моделей. Это значит, что данные функции недоступны для этого устройства (см. «Обзор меню» на стр. 37).

- Нажмите кнопку **USB** на сенсорном экране.

Функция	Описание
Печать из	Просмотр списка файлов из Поиск файлов . Выбор файла для печати.
Скан. в USB	Устанавливает носитель USB, как место сохранения отсканированного документа по умолчанию. Отсканированные изображения будут сохраняться на носитель USB.
Управ. файлами	Просмотр списка файлов из Поиск файлов . Выбор файла для удаления. Вы можете отформатировать носитель USB.
Показать место	Показывает оставшееся свободное место.

Настройка системы

Настройка эмуляции.



Некоторые меню могут не отображаться на дисплее в зависимости от параметров или моделей. Это значит, что данные функции недоступны для этого устройства (см. «Обзор меню» на стр. 37).

- Нажмите кнопку  (**Меню**) > **Настр. печати** > **Эмуляция** на панели управления.

Элемент	Описание
Тип эмуляции	Язык устройства определяет способ взаимодействия устройства с компьютером.
Настройка	Детальная настройка параметров для выбранного типа эмуляции.

Настр.эл.почты



Некоторые меню могут не отображаться на дисплее в зависимости от параметров или моделей. Это значит, что данные функции недоступны для этого устройства (см. «Обзор меню» на стр. 37).

- Нажмите на сенсорном экране **Настройка** > **Настройка устройства** > **Настройка электронной почты**.

Функция	Описание
Сервер SMTP	Настройка сервера SMTP.
Отправить себе	Включает отправки копии писем на свой ящик для хранения.
Адресат по умолчанию	Позволяет указать адрес электронной почты, который будет использоваться по умолчанию.
Отправитель по умолчанию	Позволяет указать адрес электронной почты отправителя, который будет использоваться по умолчанию.
Тема по умолчанию	Позволяет указать тему письма, которая будет использоваться по умолчанию.

Настройка системы

Настройка адресной книги



Некоторые меню могут не отображаться на дисплее в зависимости от параметров или моделей. Это значит, что данные функции недоступны для этого устройства (см. «Обзор меню» на стр. 37).

- Нажмите на сенсорном экране **Настройка > Настройка устройства > Адр. книга**.

Функция	Описание
Телеф. книга	Добавление, просмотр, печать или удаление списка телефонной книги. Вы также можете создать группу.
Эл. почта	Добавление, просмотр, печать или удаление списка адресов электронной почты. Вы также можете создать группу.

Настройка папки документов



Некоторые меню могут не отображаться на дисплее в зависимости от параметров или моделей. Это значит, что данные функции недоступны для этого устройства (см. «Обзор меню» на стр. 37).

Ф-ции папки докум

- Нажмите на панели управления  (**Меню**) > **Папка док-тов > Ф-ции папки докум..**

Функция	Описание
Из сканера	Сохраняет отсканированные документы в ящике. Сохраненному файлу будет автоматически присвоено имя «годмесяцденьчасминутасекунда».
Из папки документов	Распечатывает документ из ящика.

Настр. папки докум

- Нажмите на панели управления  (**Меню**) > **Папка док-тов > Настр. папки докум..**

Функция	Описание
Из сканера	Позволяет настроить определенные функции по умолчанию для сохранения документа в ящик.
Из папки документов	Позволяет настроить определенные функции по умолчанию для печати документа из ящика.

Настройка системы

Настройка сети



Некоторые меню могут не отображаться на дисплее в зависимости от параметров или моделей. Это значит, что данные функции недоступны для этого устройства (см. «Обзор меню» на стр. 37).

- Нажмите кнопку  (**Меню**) > **Сеть** на панели управления.
- Или нажмите на сенсорном экране **Настройка** > **Настройка устройства** > **Настройка сети**.

Функция	Описание
TCP/IP (IPv4)	<p>Позволяет выбрать нужный протокол и установить параметры сетевой среды.</p> <p> В этом меню пользователь может задать множество параметров. Если вы недостаточно знакомы с процессом настройки, оставьте все значения, как есть, или обратитесь к системному администратору.</p>
TCP/IP (IPv6)	<p>Позволяет настроить протокол IPv6 для сетевого подключения (см. «Конфигурация IPv6» на стр. 160).</p>

Функция	Описание
Скор. Ethernet	Настройка скорости передачи данных по сети.
802.1x	Выбор аутентификации пользователя для передачи данных по сети. Для получения дополнительной информации обращайтесь к администратору сети.
Беспроводной	Позволяет настроить беспроводную сеть.
Сброс настроек	Восстановление сетевых настроек по умолчанию. (требуется перезагрузка).
<ul style="list-style-type: none">• Конфигур. сети• Конфигурация сети	В данном списке отображаются сведения о сетевом подключении и конфигурации устройства.
Включение сети	Включение или выключение сетевого интерфейса Ethernet.
Включение HTTP	Включение или отключение сервиса SyncThru™ Web Service.

Настр.администр

Элемент	Описание
Защита пароля	Позволяет задать пароль для доступа к меню Настр.администр. Выберите Вкл. , чтобы включить запрос пароля.
Измен. пароля	Изменение пароля для доступа к меню Настр.администр.
Обслуживание	<ul style="list-style-type: none">• Чистка термофикс.: Выполняет очистку термофиксатора путем печати страницы. На отпечатанном листе останутся крупичицы тонера.• Удал.пустые сообщ.: Позволяет отключить отображение сообщения Предупр.:заканч.тон.• Инф.о расх.мат.: Позволяет узнать число отпечатанных страниц и количество оставшегося в картридже тонера.• Предупр.:заканч.тон: В случае, если тонер в картридже заканчивается, появляется сообщение о необходимости замены картриджа. Можно настроить параметр, определяющий вывод данного сообщения.• Электронный диск: Позволяет разрешить или запретить диску ОЗУ управлять заданиями. В зависимости от установленной дополнительной памяти можно выбрать размер диска ОЗУ в диапазоне от 32 до 64 МБ. Эта функция не отображается, если жесткий диск не установлен.

Пользовательские настройки

Это меню отображается только в том случае, когда установлено веб-приложение **XOA** (eXtensible Open Architecture). Чтобы воспользоваться этим меню, обратитесь к администратору.



Некоторые меню могут не отображаться на дисплее в зависимости от параметров или моделей. Это значит, что данные функции недоступны для этого устройства (см. «Обзор меню» на стр. 37).

- Нажмите кнопку  (**Меню**) > **Нестандартный** на панели управления.



4. Специальные функции

В этой главе описываются специальные функции копирования, печати, сканирования и передачи факсимильных сообщений.

- **Поправка на высоту** 232
- **Сохранение адресов электронной почты** 233
- **Ввод различных символов** 235
- **Настройка телефонной книги факса** 236
- **Регистрация авторизованных пользователей** 240
- **Функции принтера** 241
- **Функции сканера** 259
- **Функции факса** 272
- **Использование функции общей папки** 285
- **Использование функций памяти/жесткого диска** 286



- Сведения, приведенные в этой главе, в основном относятся к операционной системе Windows 7.
- В некоторых моделях для перехода к меню нижнего уровня может потребоваться нажать кнопку **ОК**.

Поправка на высоту

На качество печати влияет атмосферное давление, которое определяется высотой расположения устройства над уровнем моря. Следующие инструкции помогут добиться наилучшего качества печати.

Перед тем, как задать значение высоты, необходимо определить высоту расположения устройства над уровнем моря.

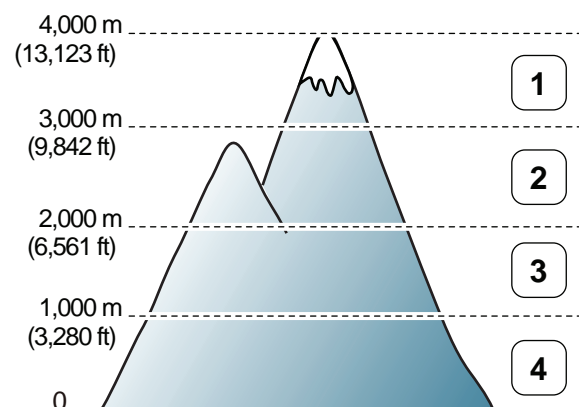

- 1 Высокая 3
- 2 Высокая 2
- 3 Высокая 1
- 4 Стандартный

Значение высоты можно настроить с помощью меню **Параметры устройств** в программе Samsung Easy Printer Manager или разделе **Machine** программы Printer Settings Utility.

- Пользователи ОС Windows и Macintosh, см. «Параметры устройств» на стр. 297.
- Пользователи Linux, см. «Использование программы Smart Panel» на стр. 301.



- Если ваше устройство подключено к локальной сети, можно настроить высоту над уровнем моря с помощью службы SyncThru™ Web Service (см. «Настройка сообщения SyncThru™ Web Service» на стр. 291).
- Высоту можно также настроить с помощью дисплея в меню **Настр. сист.** (см. «Основные параметры устройства» на стр. 42).

Сохранение адресов электронной почты



Функции и комплектация устройств могут различаться в зависимости от модели (см. «Функции различных моделей» на стр. 7).

Можно настроить адресную книгу с используемыми адресами с помощью веб-службы SyncThru™ Web Service и затем легко и быстро вводить адреса электронной почты, указывая назначенные им в адресной книге номера ячеек.

Сохранение на устройстве

Для сканирования и отправки изображения в качестве вложения по электронной почте следует настроить адрес при помощи веб-службы SyncThru™ Web Service.

- 1 Доступ к приложению SyncThru™ Web Service (см. «Настройка сообщения SyncThru™ Web Service» на стр. 291).
- 2 Нажмите кнопку **Вход в систему** в правом верхнем углу вкладки SyncThru™ Web Service.
- 3 Введите **Идентификатор** и **Пароль**, затем нажмите **Вход в систему**.
 - Идентификатор: **admin**
 - Пароль: **sec00000**

4 Нажмите **Адресная книга > Пользователи > Добавить**.

5 Выберите **Номер быстрого набора** и введите электронный адрес и номер факса.



При необходимости настройки сервера SMB или FTP отметьте SMB или FTP и введите нужную информацию.

6 Щелкните **Применить**.

7 Для создания группы нажмите **Адресная книга > Группа электронной почты > Добавить группу**.

8 Выберите **Номер быстрого набора** и введите **Имя группы**.





Вы сможете легко добавить индивидуальный адрес, если выберете **Да** для **Добавить пользователя(ей) после создания группы**.

9 Щелкните **Применить**.



Сохранение адресов электронной почты

Поиск адреса эл. почты

Выполнение последовательного поиска в памяти

- 1 Нажмите  (Сканировать) >  (Адресная книга) > Поиск и отпр. > выберите адресную группу > **Все** на панели управления.
Или нажмите на сенсорном экране **Настройка > Настройка устройства > Далее > Адр. книга > Эл. почта > Просм. список > Отдельный** или **Группа**.
- 2 Список можно прокручивать вверх или вниз в индексном (номерном) порядке, чтобы выбрать нужное имя.

Поиск по первой букве

- 1 Нажмите кнопку  (Сканирование) на панели управления.
- 2 Нажмите  (Адресная книга) > Поиск и отпр. > выберите адресную группу > **Идентификатор** на панели управления.
- 3 Введите несколько первых букв имени.
- 4 Нажимайте стрелки до появления требуемой категории номера, затем нажмите ее.

Ввод различных символов

При выполнении различных задач может потребоваться ввод имен и номеров. Например, при настройке устройства вводится номер факса, а также имя пользователя или название компании. При сохранении в памяти номеров факсов или адресов электронной почты можно также ввести соответствующие имена.

Ввод буквенно-цифровых символов

Нажимайте ее, пока нужный символ не появится на дисплее. Например, чтобы ввести букву O, нажимайте кнопку «6» с буквами MNO. Каждый раз при нажатии кнопки «6» на дисплее по очереди появляются символы «M», «N», «O» (в верхнем и нижнем регистре) и, наконец, «6». Для поиска нужной буквы см. «Буквы и цифры клавиатуры» на стр. 235.



- Для ввода пробела дважды нажмите клавишу 1.
- Чтобы удалить последний введенный символ, нажмите стрелку вправо/влево или вверх/вниз.

Буквы и цифры клавиатуры



- В зависимости от модели и комплектации набор специальных символов устройства может отличаться от иллюстраций в данном руководстве пользователя.
- В зависимости от выполняемого задания некоторые значения могут быть недоступны.

Клавиша	Назначенные цифры, буквы и символы
1	@ / . ' 1
2	A B C a b c 2
3	D E F d e f 3
4	G H I g h i 4
5	J K L j k l 5
6	M N O m n o 6
7	P Q R S p q r s 7
8	T U V t u v 8
9	W X Y Z w x y z 9
0	& + - , 0
*	* % _ ~ ! # \$ () [] (Эти символы доступны для ввода при сетевой авторизации)
#	# = ? " : { } < > ; (Эти символы доступны для ввода при сетевой авторизации)

Настройка телефонной книги факса



Можно настроить быстрый набор с используемыми номерами с помощью веб-службы SyncThru™ Web Service и затем легко и быстро вводить номера, указывая назначенные им в адресной книге номера ячеек.

Назначение номера быстрого набора

1 Выберите  (факс) >  (Адресная книга) > **Создать/правка** > **Быстрый набор** на панели управления.

Или нажмите на сенсорном экране **Настройка** > **Настройка устройства** > **Далее** > **Адр. книга** > **Телеф. книга** > **Просм. список** > **Отдельный** >  (опции) > **Добав..**

2 Введите номер быстрого набора и нажмите кнопку **ОК**.

 Если этой ячейке уже назначена запись, она будет выведена на дисплей и ее можно будет изменить. Чтобы заново начать процедуру назначения того же номера факса другой ячейке, нажмите кнопку  (**Обр. Сторона**).

3 Введите имя и нажмите клавишу **ОК**.

4 Введите требуемый номер факса и нажмите кнопку **ОК**.

5 Нажмите кнопку  (**Отмена** или **Стоп/Сброс**) для возврата в режим готовности.

Использование номеров быстрого набора

Когда при отправке факса требуется ввести номер адресата, введите номер ячейки быстрого набора, в которой сохранен нужный номер факса.





- Если номер ячейки находится в диапазоне от 0 до 9, нажмите и удерживайте соответствующую кнопку на цифровой клавиатуре более 2 сек.
- Если номер ячейки двух- или трехзначный, нажмите клавиши первых цифр и удерживайте клавишу последней цифры более 2 сек..
- Вы можете распечатать адресную книгу в виде списка, выбрав







(Факс) >  (Адресная книга) > **Печать**.

Настройка телефонной книги факса

Редактирование номеров быстрого набора

- 1 Выберите  (факс) >  (Адресная книга) > Создать/правка > Быстрый набор на панели управления.
Или нажмите на сенсорном экране **Настройка > Настройка устройства > Далее > Адр. книга > Телеф. книга > Просм. список > Отдельный.**
- 2 Введите номер ячейки быстрого набора, запись в которой требуется изменить, и нажмите клавишу **ОК.**
- 3 Измените имя и нажмите кнопку **ОК.**
- 4 Измените номер факса и нажмите клавишу **ОК.**
- 5 Нажмите кнопку  (Отмена или Стоп/Сброс) для возврата в режим готовности.

Назначение номера группового набора



- 1 Выберите  (факс) >  (Адресная книга) > Создать/правка > Групп. набор на панели управления.
Или нажмите на сенсорном экране **Настройка > Настройка устройства > Далее > Адр. книга > Телеф. книга > Просм. список > Группа >  (опции) > Добав..**
 - 2 Введите номер группового набора и нажмите кнопку **ОК.**
- 
- Если этой ячейке уже назначена запись, она будет выведена на дисплей и ее можно будет изменить. Чтобы заново начать процедуру назначения того же номера факса другой ячейке, нажмите кнопку  (**Обр. Сторона**).
- 3 Поиск по нескольким первым буквам имени номера быстрого набора, который нужно добавить в группу или удалить из нее.
 - 4 Введите имя и номер, нажмите **ОК.**
 - 5 Нажмите кнопку **Да** когда появится запрос **Добавить?**.
 - 6 Если необходимо включить в группу другие номера быстрого набора, повторите действия с шага 3.

Настройка телефонной книги факса

- 7 Когда вы закончите ввод, при отображении запроса **Другой номер?** выберите **Нет** и нажмите **ОК**.
- 8 Нажмите кнопку  (**Отмена** или **Стоп/Сброс**) для возврата в режим готовности.



- 6 Выберите **Нет**, когда появится запрос **Другой номер?**, а затем нажмите **ОК**.
- 7 Нажмите кнопку  (**Отмена** или **Стоп/Сброс**) для возврата в режим готовности.

Редактирование номеров группового набора

- 1 Выберите  (факс) >  (**Адресная книга**) > **Создать/правка** > **Групп. набор** на панели управления.
Или нажмите на сенсорном экране **Настройка** > **Настройка устройства** > **Далее** > **Адр. книга** > **Телеф. книга** > **Просм. список** > **Группа**.
- 2 Введите номер нужной ячейки группового набора и нажмите клавишу **ОК**.
- 3 Введите новый номер группового набора. Появится запрос **Добавить?**. Нажмите **ОК**.
Введите существующий номер группового набора. Появится запрос **Удалить?**. Нажмите **ОК**.
- 4 Для добавления или удаления номера нажмите кнопку **ОК**.
- 5 Чтобы добавить или удалить другие номера, повторите шаг 3.

Поиск записи в адресной книге



Существует два способа поиска номера в памяти. Можно последовательно просматривать список в алфавитном порядке или выполнять поиск по первой букве имени, назначенного для данного номера.

- 1 Выберите  (факс) >  (**Адресная книга**) > **Поиск и набор** > **Быстрый набор** или **Групп. набор** на панели управления.
- 2 Введите **Все** или **ИД** и нажмите **ОК**.
- 3 Выберите имя, номер или нажмите букву на клавиатуре, соответствующую имени, которое вы ищете.
Например, если необходимо найти имя «MOBILE», нажмите на кнопку **6**, соответствующую буквам «MNO».
- 4 Нажмите кнопку  (**Отмена** или **Стоп/Сброс**) для возврата в режим готовности.

Настройка телефонной книги факса

Распечатка адресной книги

Можно проверить параметры настройки функции  (**Адресная книга**), напечатав ее в виде списка.

- 1 Нажмите  (Факс) >  (**Адресная книга** > **Печать** на панели управления.
- 2 Нажмите **ОК**.
Устройство начинает печать.

Регистрация авторизованных пользователей



Функции и комплектация устройств могут различаться в зависимости от модели (см. «Функции различных моделей» на стр. 7).

Если устройство подключено к сети, а сетевые параметры настроены правильно, можно сканировать и отправлять изображения по сети. Для безопасной пересылки отсканированных изображений через сетевой сервер необходимо зарегистрировать пользователей на локальном устройстве с помощью SyncThru™ Web Service.

- 1 Доступ к приложению SyncThru™ Web Service (см. «Настройка сообщения SyncThru™ Web Service» на стр. 291).
- 2 Нажмите кнопку **Вход в систему** в правом верхнем углу вкладки SyncThru™ Web Service.
- 3 Введите **Идентификатор** и **Пароль**, затем нажмите **Вход в систему**.
 - **Идентификатор:** admin
 - **Пароль:** sec00000
- 4 Последовательно выберите пункты **Безопасность > Управление пользовательским доступом > Аутентификация**.
- 5 Выберите **Локальная аутентификация** в разделе **Метод аутентификации** и нажмите **Применить**.

- 6 В окне подтверждения нажмите **ОК**.
- 7 Щелкните **Профиль пользователя > Добавить**.
- 8 Введите **Имя пользователя, ИД пользователя, Пароль, Подтвердите пароль, Адрес электронной почты и Номер факса**.



Вы сможете легко добавить индивидуальный адрес, если выберете **Да** для **Добавить пользователя(ей) после создания группы**.

- 9 Щелкните **Применить**.

Функции принтера



- Основные функции печати описаны в Краткое руководство (см. «Основные операции печати» на стр. 56).
- Функции и комплектация устройств могут различаться в зависимости от модели (см. «Функции различных моделей» на стр. 7).

Изменение стандартных параметров печати

- 1 В ОС Windows войдите в меню **Пуск**.
- 2 Выберите **Панель управления > Устройства и принтеры**.
- 3 Щелкните значок устройства правой кнопкой мыши.
- 4 Выберите **Настройка печати**.



Если элемент **Настройка печати** помечен значком ►, то для этого принтера можно выбрать другие драйверы.

- 5 Задайте нужные параметры на каждой вкладке.
- 6 Щелкните **ОК**.



Изменить настройки для всех заданий печати можно в окне **Настройка печати**.

Выбор устройства по умолчанию

- 1 В ОС Windows войдите в меню **Пуск**.
- 2 Выберите **Панель управления > Устройства и принтеры**.
- 3 Выберите устройство.
- 4 Щелкните правой кнопкой мыши по устройству и выберите пункт **Назначить принтером, используемым по умолчанию**.



Если элемент **Настройка печати** помечен значком ►, то для этого принтера можно выбрать другие драйверы.

Функции принтера

Использование дополнительных параметров печати



Драйвер принтера XPS: используется для печати файлов формата XPS.

- См. «Функции различных моделей» на стр. 7.
- Драйвер XPS можно установить только в системе Windows Vista или более новой.
- Если печать файла XPS не выполняется, установите дополнительную память.
- Модели с драйвером XPS на компакт-диске:
 - Драйвер XPS можно установить с диска с программным обеспечением. Когда откроется окно мастера установки, выберите **Расширенная установка > Выборочная установка**. Вы можете выбрать драйвер принтера XPS в окне **Выбор программ и утилит для установки**.
- Модели, для которых требуется загрузка драйвера XPS с веб-сайта Samsung www.samsung.com > ваш продукт > Поддержка и загрузка.

Печать в файл (PRN)

Иногда может возникнуть необходимость сохранить данные печати в файл.

- 1 Установите флажок в поле **Печать в файл** в окне **Печать**.

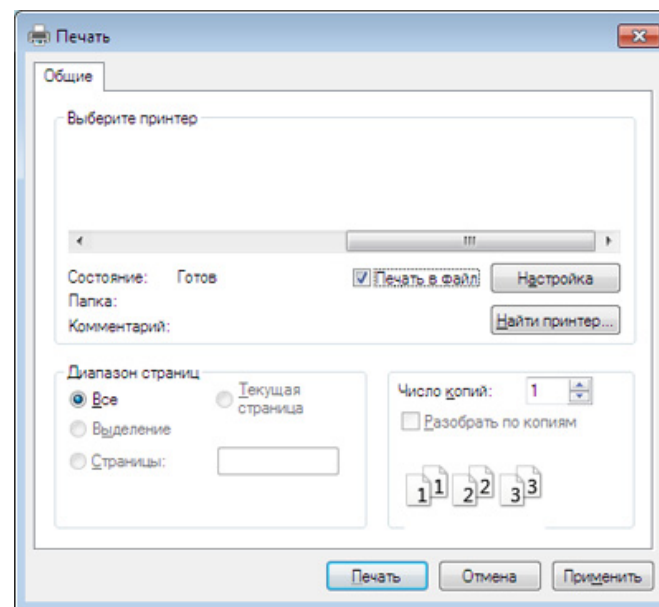

- 2 Щелкните **Print**.
- 3 Введите адрес и имя файла, затем нажмите кнопку **ОК**.
Например, **c:\Temp\имя_файла**.



Если будет введено только имя файла, он будет сохранен в папке **Мои документы, Documents and Settings** (Мои документы и параметры настройки) или **Пользователи**. В некоторых операционных системах и при использовании определенных приложений папка по умолчанию может быть другой.

Функции принтера



Знакомство со специальными функциями печати

Для удобства пользователей устройство снабжено дополнительными функциями.





Чтобы воспользоваться функциями драйвера принтера, нажмите на кнопку **Свойства** или **Настройка** в окне приложения **Печать**. Имя устройства в окне свойств может отличаться в зависимости от модели устройства.



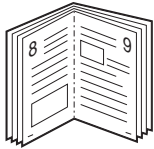

- Некоторые меню могут не отображаться на дисплее в зависимости от параметров или моделей. Это значит, что данные функции недоступны для этого устройства.
- Выберите меню **Справка** или щелкните по кнопке  в окне или нажмите **F1** на клавиатуре и выберите интересующий вас раздел справки (см. «Использование справки» на стр. 59).

Элемент	Описание
Несколько страниц на стороне 	На одном листе бумаги можно распечатать несколько страниц. При этом страницы уменьшаются и располагаются в указанном порядке. На одной стороне листа можно распечатать до 16 страниц.
Плакат 	Эта функция позволяет распечатать один документ на 4 (Плакат 2x2), 9 (Плакат 3x3) или 16 (Плакат 4x4) листах бумаги. Затем листы можно склеить и получить документ плакатного размера. Выберите значение Перекрытие частей плаката . Укажите Перекрытие частей плаката в миллиметрах с помощью переключателя в верхнем правом углу вкладки Основные , чтобы упростить склеивание листов.

Функции принтера

Элемент	Описание
<p data-bbox="53 373 215 405">Брошюра^а</p> 	<p data-bbox="380 272 2186 344">Эта функция позволяет распечатывать документы на обеих сторонах листов бумаги и упорядочить страницы таким образом, чтобы бумагу можно было сгибать пополам для создания брошюры.</p> <div data-bbox="380 395 2197 687" style="background-color: #f0f0f0; padding: 10px;"><ul data-bbox="479 427 2186 647" style="list-style-type: none">• Печать брошюр возможна на материалах формата Letter, Legal, A4, US Folio или Oficio.• Пункт Брошюра доступен не для всех размеров бумаги. Чтобы просмотреть доступные размеры бумаги, выберите пункт Размер на вкладке Бумага.• Неверно выбранный размер бумаги может быть автоматически отменен. Выбирайте только доступные типы бумаги (без обозначения  или ).</div>
<ul data-bbox="53 724 349 928" style="list-style-type: none">• Двусторонняя печать• Двусторонняя печать в ручном режиме^а	<p data-bbox="380 724 1906 756">Печатать можно на обеих сторонах листа бумаги. Перед началом печати задайте ориентацию документа.</p> <div data-bbox="380 807 2197 1099" style="background-color: #f0f0f0; padding: 10px;"><ul data-bbox="479 839 2092 1050" style="list-style-type: none">• Эта функция доступна при использовании формата Letter, Legal, A4, US Folio или Oficio.• Если устройство не оснащено модулем двусторонней печати, печать придется выполнять вручную. Сначала документ будет напечатан через одну страницу на одной стороне бумаги. После этого на экране компьютера появится сообщение.• При выборе двусторонней печати функция Пропускать пустые страницы неактивна.</div>

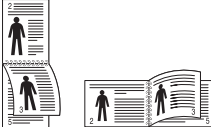
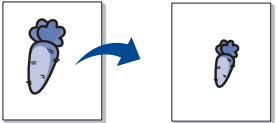

Функции принтера

Элемент	Описание
<ul style="list-style-type: none">• Двусторонняя печать• Двусторонняя печать в ручном режиме^a	<ul style="list-style-type: none">• Настройки по умолчанию: если выбрано это значение, режим экономии определяется настройками, заданными на панели управления принтера. Данная функция доступна только при использовании драйвера принтера PCL/XPS.• Нет: функция отключена.• Длинная кромка: этот вариант наиболее часто используется для книжных переплетов. • Короткая кромка: этот вариант наиболее часто используется для календарей. • Двустор. печать в обр. порядке: этот пункт позволяет изменить порядок печати в дуплексном режиме. Эта функция недоступна при использовании опции Двусторонняя печать в ручном режиме.
Параметры бумаги 	изменение размера печатаемого документа в обе стороны, указав новый размер в процентах от исходного.
Водяной знак 	Водяные знаки печатаются как текст поверх основного текста документа. Например, можно напечатать текст DRAFT или CONFIDENTIAL большими серыми буквами по диагонали на первой или на всех страницах документа.

Функции принтера

Элемент	Описание
Водяной знак (Создание водяного знака)	<p>a Чтобы изменить настройки печати из приложения, откройте окно Настройка печати.</p> <p>b На вкладке Дополнительно выберите пункт Правка в раскрывающемся списке Водяной знак. Откроется диалоговое окно Изменение водяных знаков.</p> <p>c Введите текст в поле Текст водяного знака. Можно ввести не более 256 символов. Текст появится в окне предварительного просмотра.</p>
Водяной знак (Изменение водяного знака)	<p>a Чтобы изменить настройки печати из приложения, откройте окно Настройка печати.</p> <p>b На вкладке Дополнительно выберите пункт Правка в раскрывающемся списке Водяной знак. Откроется диалоговое окно Изменение водяных знаков.</p> <p>c Выберите нужный водяной знак из списка Текущие водяные знаки и измените его текст и параметры.</p> <p>d Для сохранения изменений нажмите кнопку Обновить.</p> <p>e Нажмите кнопки ОК или Печать для выхода из окна Печать.</p>
Водяной знак (Удаление водяного знака)	<p>a Чтобы изменить настройки печати из приложения, откройте окно Настройка печати.</p> <p>b На вкладке Дополнительно выберите пункт Правка в раскрывающемся списке Водяной знак. Откроется диалоговое окно Изменение водяных знаков.</p> <p>c В списке Текущие водяные знаки выберите водяной знак и нажмите кнопку Удалить.</p> <p>d Нажмите кнопки ОК или Печать для выхода из окна Печать.</p>

Функции принтера

Элемент	Описание
<p>Наложение^a</p> 	<p>Данная функция доступна только при использовании драйвера принтера PCL/XPS (см. «Программное обеспечение» на стр. 8).</p> <p>Наложение — это текст или изображение, которое хранится на жестком диске компьютера в виде файла особого формата. Наложения могут печататься на любом документе. Наложения часто используются вместо готовых форм и фирменных бланков. Вместо заранее напечатанных бланков можно создать наложение, содержащее точно такую же информацию, как фирменный бланк. Чтобы распечатать письмо на фирменном бланке компании, не нужно загружать бланки в устройство. Просто распечатайте документ с наложением.</p> <p>Чтобы использовать наложение, содержащее логотип или изображение, его необходимо создать.</p> <div data-bbox="383 632 2197 791" style="border: 1px solid #ccc; padding: 10px;"><ul style="list-style-type: none">• Размер наложения должен совпадать с размером документа. Не создавайте наложений с водяными знаками.• Разрешение наложения должно совпадать с разрешением документа.</div>
<p>Наложение^a (Создание наложения)</p>	<p>a Для сохранения документа в качестве наложения откройте окно Настройка печати</p> <p>b На вкладке Дополнительно выберите пункт Правка в раскрывающемся списке Текст. Откроется окно Правка наложения.</p> <p>c В окне Правка наложения нажмите Создать.</p> <p>d В окне Сохранить как в поле Имя задания введите имя длиной не более восьми символов. При необходимости укажите путь к файлу (путь по умолчанию C:\Formover).</p> <p>e Нажмите на кнопку Сохранить. Новое имя появится в поле Список наложений.</p> <p>f Нажмите кнопки ОК или Печать для выхода из окна Печать.</p> <p>Файл не выводится на печать. Вместо этого он сохраняется на жестком диске компьютера.</p>

Функции принтера

Элемент	Описание
Наложение^a (Использование наложения)	<p>a Откройте вкладку Дополнительно.</p> <p>b Выберите наложение в раскрывающемся списке Текст.</p> <p>c Если нужный файл наложения в списке Текст отсутствует, выберите пункт Правка..., а затем — команду Загрузить. Выберите нужный файл наложения.</p> <p>Если файл наложения сохранен на внешнем носителе, его также можно загрузить при помощи диалогового окна Открыть. После выбора файла нажмите кнопку Открыть. Файл появится в списке Список наложений. После этого его можно использовать для печати. Выберите наложение в списке Список наложений.</p> <p>d При необходимости поставьте флажок в поле Подтверждать наложение при печати. Если флажок установлен, при выводе документа на печать будет появляться запрос подтверждения на использование наложения.</p> <p>Если этот флажок не установлен, а наложение выбрано, это наложение будет автоматически печататься вместе с документом.</p> <p>e Нажмите кнопки ОК или Печать для выхода из окна Печать.</p>
Наложение^a (Удаление наложения)	<p>a В окне Printing Preferences откройте вкладку Дополнительно.</p> <p>b Выберите пункт Правка в списке Текст.</p> <p>c Выберите наложение из списка Список наложений.</p> <p>d Нажмите на кнопку Удалить.</p> <p>e В окне запроса на удаление нажмите Да.</p> <p>f Нажмите кнопки ОК или Печать для выхода из окна Печать. Наложение, которое больше не используется, можно удалить.</p>

Функции принтера

Элемент	Описание
Print Mode	<div data-bbox="398 284 2197 518" style="background-color: #f0f0f0; padding: 10px;"><ul style="list-style-type: none">• Эта функция доступна только в том случае, если установлена дополнительная память или жесткий диск (см. «Различные функции» на стр. 10).• Некоторые меню могут не отображаться на дисплее в зависимости от параметров или моделей. Это значит, что данные функции недоступны для этого устройства.</div> <ul style="list-style-type: none">• Print Mode: по умолчанию параметр Print Mode имеет значение Normal, что не предусматривает сохранение файла печати в память.<ul style="list-style-type: none">- обычная: в этом режиме документ можно распечатать без сохранения его в дополнительной памяти.- Для проверки: этот режим удобен при распечатке более одной копии документа. Сначала можно распечатать одну копию для проверки, а позже - остальные копии.- КОНФИДЕНЦИАЛЬНО: данный режим предназначен для печати конфиденциальных документов. Чтобы начать печать, необходимо ввести пароль.- Сохранить: Выберите данный параметр для сохранения документа на жестком диске без печати.- Сохранить и напечатать: Этот режим используется при одновременной печати и сохранении документа.- Поставить в очередь: эта функция может быть полезна для работы с большим объемом информации. При выборе этой функции документ отправляется в буфер на жестком диске, а затем распечатывается из очереди, таким образом уменьшается рабочая загрузка на компьютер.- Расписание печати: выберите этот параметр для печати документа в определенное время.• User ID: используется для поиска сохраненного файла через панель управления.• Job Name: используется для поиска сохраненного файла через панель управления.

Функции принтера

Элемент	Описание
Шифрование заданий	<p>Шифрование данных и передача их на устройство. Эта функция защищает данные на случай незаконного перехвата при передаче по сети.</p> <div data-bbox="383 395 2197 555"> Функция Job Encryption активна только в том случае, если в устройстве установлен жесткий диск. Жесткий диск используется для расшифровки заданий печати (see «Различные функции» на стр. 10).</div>

а. Этот параметр недоступен при использовании драйвера XPS.

Функции принтера

Использование Direct Printing Utility



- Функции Утилиты прямой печати может отсутствовать в зависимости от модели (см. «Программное обеспечение» на стр. 8).
- Только для пользователей Windows.

Что такое Утилита прямой печати?

Утилита прямой печати— это программа печати, позволяющая пересылать файлы формата PDF на устройство, не открывая их.

Чтобы установить эту программу, во время установки драйвера принтера выберите вариант **Расширенная установка > Выборочная установка** и установите флажок в поле рядом с ней.



- Для использования этой функции устройство должно быть оборудовано жестким диском. (см. «Различные функции» на стр. 10).
- Печать файлов PDF, имеющих ограничения по выводу на печать, невозможна. Чтобы распечатать такой файл, снимите ограничения и повторите попытку.
- Печать файлов PDF, защищенных паролем, также невозможна. Чтобы распечатать такой файл, отключите защиту паролем и повторите попытку.

- Возможность печати файла PDF с помощью Утилиты прямой печати зависит от способа, которым этот файл был создан.?
- Утилита прямой печати поддерживается в документах PDF версии 1.7 и ниже. В более поздних версиях для печати файла его необходимо открыть.

Печать

Предусмотрено несколько способов печати документов с помощью Утилиты прямой печати.

- 1** В меню **Пуск** выберите пункт **Программы** или **Все программы > Samsung Printers > Утилита прямой печати > Утилита прямой печати**.
Откроется окно Утилиты прямой печати.
- 2** Выберите принтер из выпадающего списка **Выберите принтер** и нажмите **Обзор**.
- 3** Выберите файл для печати и нажмите кнопку **Открыть**.
Выбранный файл появится в разделе **Выбор файлов**.
- 4** Выберите параметры печати.
- 5** Нажмите на кнопку **Печать**. Выбранный файл PDF будет отправлен на устройство.

Функции принтера

Из контекстного меню

- 1 Щелкните файл PDF, который нужно распечатать, правой кнопкой мыши и выберите пункт **Прямая печать**.
Откроется окно Утилиты прямой печати, в котором выбранный файл будет добавлен в список.
- 2 Выберите устройство для печати.
- 3 Выполните индивидуальную настройку параметров устройства.
- 4 Нажмите кнопку **Печать**. Выбранный файл PDF будет отправлен на устройство.

Печать в Macintosh



Некоторые функции могут различаться в зависимости от модели и опций. Это означает, что функция не поддерживается.

Печать документа

При печати документов в ОС Macintosh необходимо проверить настройки драйвера печати в каждом приложении. Для печати на компьютере под управлением Macintosh выполните указанные ниже действия.

- 1 Откройте документ, который необходимо распечатать.
- 2 Откройте меню **File** и нажмите кнопку **Page Setup (Document Setup)** в некоторых приложениях).
- 3 Выберите размер бумаги, расположение, масштаб документа и другие параметры, а также убедитесь в том, что выбрано соответствующее устройство. Щелкните **OK**.
- 4 Выберите в меню **File** пункт **Print**.
- 5 Укажите число копий и выберите страницы, которые необходимо напечатать.
- 6 Щелкните **Print**.

Функции принтера

Изменение настроек принтера

Можно использовать дополнительные функции устройства.

Откройте приложение и выберите пункт **Print** в меню **File**. Имя устройства в окне свойств может отличаться в зависимости от модели устройства. В остальном окна свойств различных устройств похожи.

Печать нескольких страниц на одном листе

На одной стороне листа бумаги можно распечатать несколько страниц. Эта функция позволяет сэкономить при печати черновиков.

- 1 Откройте приложение и выберите пункт **Print** в меню **File**.
- 2 Из раскрывающегося списка под пунктом **Orientation** выберите **Layout**. Выберите количество страниц для печати на одной стороне листа из списка **Pages per Sheet**.
- 3 Выберите другие параметры печати.
- 4 Щелкните **Print**.
Устройство напечатает выбранное количество страниц на одной стороне листа.

Печать на обеих сторонах листа бумаги



Некоторые функции могут различаться в зависимости от модели и опций. Это означает, что функция не поддерживается (см. «Различные функции» на стр. 10).

Перед печатью в двустороннем режиме выберите расположение переплета в документе. Можно выбрать один из следующих типов переплета:

- **Long-Edge Binding:** общепринятый макет, используемый при печати книг.
 - **Short-Edge Binding:** часто используется для печати календарей.
- 1 В приложении Macintosh выберите пункт **Print** в меню **File**.
 - 2 Из раскрывающегося списка под пунктом **Orientation** выберите **Layout**.
 - 3 Выберите тип переплета в поле **Two-Sided**.
 - 4 Выберите другие параметры печати.
 - 5 Нажмите **Print**. Принтер начнет печать на обеих сторонах листа бумаги.



При печати более 2 копий первую и вторую можно вывести на одном листе бумаги. Следует избегать печати более 1 копии на обеих сторонах листа бумаги.

Функции принтера

Использование справки

Щелкните знак вопроса в нижнем левом углу окна и выберите тему, по которой хотите получить сведения. Появится всплывающее окно, содержащее информацию о функциях данного параметра, поддерживаемых драйвером.

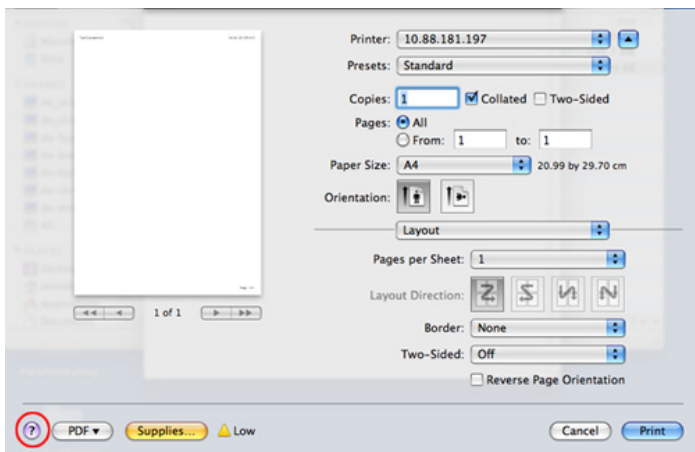

Печать в Linux



Некоторые функции могут различаться в зависимости от модели и опций. Это означает, что функция не поддерживается.

Печать из приложений

Существует множество приложений Linux, из которых можно печатать с помощью системы печати CUPS (Common Unix Printing System — общая система печати Unix). Устройство поддерживает печать из любых приложений такого рода.

- 1 Откройте приложение и выберите пункт **Print** в меню **File**.
- 2 Выберите команду **Print** напрямую с помощью `lpr`.
- 3 В окне LPR GUI выберите из списка устройств название модели используемого устройства и нажмите кнопку **Properties**.
- 4 Измените свойства задания печати в следующих четырех вкладках в верхней части окна.
 - **General:** Измените размер бумаги, е тип и ориентацию документа. Там же можно включить функцию двусторонней печати, нумерацию страниц, добавить верхнюю и нижнюю шапки.

Функции принтера



Функция автоматической/ручной двусторонней печати может быть недоступна в некоторых моделях. Вы можете воспользоваться системой печати lpr или другим приложением для печати четных/нечетных страниц.

- **Text:** выбор полей страницы и настроек элементов текста, например интервалов или колонок.
- **Graphics:** выбор настроек, используемых при печати файлов изображений, например, настроек передачи цвета, размера изображения и его расположения.
- **Advanced:** выбор разрешения печати, источника бумаги и выходного лотка.

5 Нажмите кнопку **Apply**, чтобы применить внесенные изменения и закрыть окно **Properties**.

6 Чтобы начать печать, нажмите кнопку **OK** в окне **LPR GUI**.

7 Появится окно печати, позволяющее контролировать задания печати.

Чтобы отказаться от текущего задания, нажмите кнопку **Cancel**.

Печать файлов

Устройство позволяет печатать файлы различных типов стандартным для системы CUPS способом — непосредственно из командной строки. Вы можете это делать с помощью стандартной служебной программы CUPS lpr, однако пакет драйверов заменяет стандартное средство LPR значительно более удобной программой LPR GUI.

Для печати документа выполните указанные ниже действия.

1 В командной строке Linux наберите команду `lpr <имя_файла>` и нажмите клавишу **Enter**. Откроется диалоговое окно **LPR GUI**.

Если ввести только `lpr` и нажать **Enter**, сначала будет открыто окно **Select file(s) to print**. Просто выберите файлы, которые требуется напечатать, и нажмите кнопку **Open**.

2 В окне **LPR GUI** выберите свое устройство из списка и измените свойства задания печати.

3 Чтобы начать печать, нажмите кнопку **OK**.

Функции принтера

Настройка свойств принтера

В окне **Printer Properties**, доступном из окна **Printers configuration**, можно изменять различные параметры устройства, используемого в качестве принтера.

- 1** Откройте окно **Unified Driver Configurator**.
При необходимости перейдите к **Printers configuration**.
- 2** Выберите нужное устройство в списке и нажмите кнопку **Properties**.
- 3** Откроется окно **Printer Properties**.
Окно содержит пять вкладок.
 - **General:** выбор имени и расположения принтера. Имя, заданное на этой вкладке, отображается в списке принтеров в окне **Printers configuration**.
 - **Connection:** просмотр или выбор другого порта. При переключении с порта USB на параллельный порт и наоборот необходимо изменить порт устройства на этой вкладке.
 - **Driver:** просмотр или выбор другого драйвера принтера. Кнопка **Options** служит для задания параметров устройства по умолчанию.

- **Jobs:** вывод списка заданий печати. Для отмены выбранного задания нажмите кнопку **Cancel job**. Для просмотра предыдущих заданий из списка нажмите кнопку **Show completed jobs**.
 - **Classes:** отображение класса, к которому относится данное устройство. Кнопка **Add to Class** позволяет добавить устройство к тому или иному классу, кнопка **Remove from Class** — удалить устройство из выбранного класса.
- 4** Нажмите кнопку **OK**, чтобы применить внесенные изменения и закрыть окно **Printer Properties**.

Функции принтера

Печать в UNIX



Некоторые функции могут различаться в зависимости от модели и опций. Это означает, что функция не поддерживается (см. «Функции различных моделей» на стр. 7)..

Запуск задания печати

После установки принтера выберите любое изображение, текстовый, PS или HPGL файл для печати.

- 1 Введите команду «**printui <file_name_to_print>**». Например, вы печатаете документ «**document1**»
printui document1
Откроется меню менеджера печати UNIX **Print Job Manager**, в котором можно выбирать различные параметры печати.
- 2 Выберите один из добавленных принтеров.
- 3 Выберите параметры печати в окне **Page Selection**.
- 4 Выберите необходимое количество копий в меню **Number of Copies**.



Для использования преимуществ, предоставляемых драйвером печати, нажмите **Properties**.

- 5 Нажмите кнопку **OK** для запуска задания печати.

Изменение настроек принтера

В меню менеджера печати UNIX **Print Job Manager > Properties** можно выбирать различные параметры печати.

Также можно использовать следующие горячие клавиши: «Н» для вызова справки (**Help**), «О» для подтверждения (**OK**), «А» для принятия изменений (**Apply**) и «С» для отмены (**Cancel**).

Вкладка General

- **Paper Size:** установите размер листа A4, Letter или другой желаемый размер.
- **Paper Type:** выберите тип бумаги. Параметры, доступные в поле списка: **Printer Default, Plain** и **Thick**.
- **Paper Source:** Выберите лоток для подачи бумаги. Значение по умолчанию — **Auto Selection**.
- **Orientation:** выберите направление печати данных на странице.
- **Duplex:** печать на обеих сторонах листа для экономии бумаги.

Функции принтера



Функция автоматической/ручной двусторонней печати может быть недоступна в некоторых моделях. Вы можете воспользоваться системой печати Irg или другим приложением для печати четных/нечетных страниц.

- **Multiple pages:** печать нескольких страниц на одной стороне листа бумаги.
- **Page Border:** Выберите тип границы (например, **Single-line hairline**, **Double-line hairline**).

Вкладка Image

На данной вкладке задаются параметры яркости, разрешения или положения рисунков в документе.

Вкладка Text

Укажите значение отступа, межстрочного интервала или количество колонок в печатном тексте.

Вкладка HPGL/2

- **Use only black pen:** используется для печати всей графики в черно-белом режиме.
- **Fit plot to page:** размещение всех изображений на одной странице.

Вкладка Margins

- **Use Margins:** установка отступа для документа. По умолчанию отступы отключены. Пользователь может изменять установки отступа, редактируя значения в соответствующих полях. Если выбрано значение отступа по умолчанию, эти значения устанавливаются в зависимости от размера листа бумаги.
- **Unit:** изменяет единицы измерения (точки, дюймы или сантиметры).

Вкладка Printer-Specific Settings

Меню **JCL** и **General** позволяют изменять различные параметры печати. Эти параметры зависят от модели принтера и PPD файла.

Функции сканера



- Основные функции сканирования описаны в Краткое руководство (см. «Базовые возможности сканирования» на стр. 67).
- Функции и комплектация устройств могут различаться в зависимости от модели (см. «Функции различных моделей» на стр. 7).
- Максимальное разрешение, которого можно добиться, зависит от множества факторов. Среди них: быстродействие компьютера, свободное место на диске, объем памяти, размер сканируемого изображения и параметры битовой глубины. Таким образом разрешение зависит от вашей системы и от сканируемого оригинала, что может не позволить добиться высоких значений числа точек на дюйм.

Основной метод сканирования



Функции и комплектация устройств могут различаться в зависимости от модели (см. «Различные функции» на стр. 10).

Выполнить сканирование оригиналов можно с помощью USB-кабеля или через сеть. Для сканирования документов можно использовать следующие способы:

- **Сканир. на ПК:** сканирование оригиналов с помощью панели управления. После этого данные сканирования будут сохранены на подключенных к устройству компьютерах в папке **Мои документы** (см. «Базовые возможности сканирования» на стр. 67).
- **TWAIN:** TWAIN является приложением для обработки изображений по умолчанию. При сканировании изображения запускается выбранное приложение, что позволяет управлять процессом сканирования. Данную функцию можно использовать через локальное или сетевое соединение (см. «Сканирование из программы редактирования изображений» на стр. 264).
- **Samsung Scan Assistant/SmarThru 4/SmarThru Office:** Оно используется для сканирования изображений и документов.
 - См. «Сканирование с помощью программы Samsung Scan Assistant» на стр. 265.
 - См. «Сканирование с помощью программы SmarThru 4» на стр. 266.

Функции сканера

- См. «Сканирование с помощью программы SmartThru Office» на стр. 267.
- **WIA:** аббревиатура WIA означает служба загрузки изображений Windows. Для использования этой функции компьютер должен быть подключен напрямую к устройству при помощи USB-кабеля (см. «Сканирование с помощью драйвера WIA» на стр. 265).
- **Флэш-накопитель USB:** Устройство поддерживает сканирование документов с сохранением полученного изображения на флэш-накопителе USB.
- **Электронная почта:** отсканированное изображение можно отправить по электронной почте в виде вложения в сообщение (см. «Сканирование в программу электронной почты» на стр. 262).
- **FTP/SMB:** отсканированное изображение можно загрузить на FTP/SMB-сервер (см. «Сканирование на сервер FTP/SMB» на стр. 263).

Настройка параметров сканирования на ПК



Функции и комплектация устройств могут различаться в зависимости от модели (см. «Функции различных моделей» на стр. 7).

- 1 Работа с **Samsung Easy Printer Manager** (см. «Работа с Samsung Easy Printer Manager» на стр. 295).
- 2 Выберите соответствующее устройство в программе **Список принтеров**.
- 3 Выберите меню **Параметры сканирования на ПК**.
- 4 Выберите нужный вариант.
 - **Включение сканирования:** Определяет, включена ли функция сканирования на устройстве.
 - Вкладка **Основн.:** Содержит параметры для настройки общего сканирования и параметры устройства.
 - Вкладка **Изображение:** Содержит варианты изменения изображения.
- 5 Нажмите **Сохранено > ОК**.

Функции сканера

Сканирование с сетевого устройства

 Эту функцию нельзя использовать в устройствах, которые не снабжены сетевым интерфейсом (см. «Вид сзади» на стр. 26).



Убедитесь, что драйвер принтера установлен на ваш компьютер с компакт-диска, поскольку он включает в себя программу сканирования (см. «Установка драйвера локально» на стр. 34).

- 1 Поместите документ на стекло экспонирования лицевой стороной вниз или несколько документов в автоподатчик лицевой стороной вверх (см. «Загрузка оригиналов» на стр. 53).
- 2 Выберите  (**Сканирование**) > **Сканир. на ПК** > **Сетевой ПК** на панели управления.
Или выберите на сенсорном экране **Скан** > **Сет ПК**.

 Если отображается сообщение **Недоступно**, проверьте подключение к портам.

- 3 Выберите зарегистрированный **ИД** компьютера и, при необходимости, введите **Пароль**.



- **ИД** - это идентификатор, зарегистрированный в **Samsung Easy Printer Manager** >  Переключиться в расширенный режим > **Параметры сканирования на ПК**.
- **Пароль** - это номер из 4 цифр, зарегистрированный в **Samsung Easy Printer Manager** >  Переключиться в расширенный режим > **Параметры сканирования на ПК**.

4

Выберите желаемый параметр и нажмите **ОК**.

5

Начнется процесс сканирования.



Отсканированное изображение сохраняется на компьютер по адресу **С:\Пользователи\имя пользователя\Мои документы**. В некоторых операционных системах и при использовании определенных приложений папка по умолчанию может быть другой.

Функции сканера

Сканирование в программу электронной почты



Функции и комплектация устройств могут различаться в зависимости от модели (см. «Функции различных моделей» на стр. 7).

Настройка учетной записи электронной почты

- 1 Доступ к приложению SyncThru™ Web Service (см. «Настройка сообщения SyncThru™ Web Service» на стр. 291).
- 2 Выберите **Настройки, Параметры сети и Сервер исходящей почты(SMTP)**.
- 3 Введите IP-адрес в десятичном виде с разделительными точками или имя узла.
- 4 Введите номер порта сервера в диапазоне от 1 до 65535.
- 5 Установите флажок рядом с **Требуется аутентификация SMTP**, чтобы включить проверку подлинности.
- 6 Введите имя для входа в систему и пароль для сервера SMTP.
- 7 Нажмите **Применить**.



- Если на SMTP-сервере применяется проверка подлинности по методу POP3 перед SMTP, установите флажок **SMTP требует POP перед аутентификацией SMTP**.
- Введите IP-адрес и порт.

Сканирование и отправка электронной почты

- 1 Поместите документ на стекло экспонирования лицевой стороной вниз или несколько документов в автоподатчик лицевой стороной вверх (см. «Загрузка оригиналов» на стр. 53).
- 2 Выберите  (Сканирование) > **Скан.:эл.почта** на панели управления.
Или выберите на сенсорном экране **Скан > Отп. по э.п..**
- 3 Введите имя пользователя и пароль, если они были указаны при настройке программы SyncThru™ Web Service (см. «Настройка сообщения SyncThru™ Web Service» на стр. 291).
- 4 Введите адрес электронной почты отправителя и получателя.



Отправить электронное письмо себе можно, настроив функцию **Автоматическая отправка себе** в меню **Настройки > Сканирование > Сканировать и отправить по электронной почте** программы SyncThru™ Web Service.

Функции сканера

- 5 Введите тему сообщения электронной почты и нажмите кнопку **ОК**.
- 6 Выберите формат файла для сохранения отсканированного документа и нажмите **ОК**.
- 7 Введите имя для входа в систему и пароль для сервера SMTP.
- 8 Устройство начнет сканирование, а затем отправит сообщение электронной почты.

Сканирование на сервер FTP/SMB



Функции и комплектация устройств могут различаться в зависимости от модели (см. «Функции различных моделей» на стр. 7).

Настройка сервера FTP/SMB

- 1 Доступ к приложению SyncThru™ Web Service (см. «Настройка сообщения SyncThru™ Web Service» на стр. 291).
- 2 Нажмите **Адресная книга > Пользователи > Добавить**.
- 3 Установите флажок в поле **Добавить FTP** или **Добавить SMB**.

- 4 Введите IP-адрес в десятичном виде с разделительными точками или имя узла.
- 5 Введите номер порта сервера в диапазоне от 1 до 65535.
- 6 Установите флажок в поле **Анонимный**, тогда сервер будет разрешать доступ неавторизованным пользователям.
- 7 Введите имя для входа в систему и пароль.
- 8 Введите доменное имя, если ваш сервер входит в определенный домен. В противном случае введите имя компьютера, зарегистрированного на сервере SMB.
- 9 Укажите путь для сохранения отсканированного изображения.



- Папка для сохранения отсканированного изображения должна находиться в корневом каталоге.
- К папке должен быть открыт общий доступ.
- Для вашей учетной записи должны быть разрешены чтение и запись в корневом каталоге.

- 10 Нажмите **Применить**.

Функции сканера

Сканирование и отправка на сервер FTP/SMB

- 1 Убедитесь, что устройство подключено к сети.
- 2 Поместите документ на стекло экспонирования лицевой стороной вниз или несколько документов в автоподатчик лицевой стороной вверх (см. «Загрузка оригиналов» на стр. 53).
- 3 Выберите  (Сканирование) > **Сканир.: SMB** или **Сканир.: FTP** на панели управления.
Или выберите на сенсорном экране **Скан > SMB** или **FTP**.
- 4 Выберите сервер и формат файла.
- 5 Выполнив сканирование, устройство отправит изображение на указанный сервер.

Сканирование из программы редактирования изображений

Вы можете выполнять сканирование и импорт документов в программе редактирования изображений, например, в Adobe Photoshop, если программа является TWAIN-совместимой. Для сканирования с помощью TWAIN-совместимого приложения следуйте нижеприведенной инструкции.

- 1 Убедитесь в том, что устройство подключено к компьютеру и включено.
- 2 Поместите документ на стекло экспонирования лицевой стороной вниз или несколько документов в автоподатчик лицевой стороной вверх (см. «Загрузка оригиналов» на стр. 53).
- 3 Откройте приложение, например Adobe Photoshop.
- 4 Нажмите **Файл > Импорт** и выберите сканер.
- 5 Задайте параметры сканирования.
- 6 Отсканируйте и сохраните изображение.

Функции сканера

Сканирование с помощью драйвера WIA

Устройство поддерживает драйвер загрузки рисунков Windows (WIA) для сканирования изображений. WIA — стандартный компонент Microsoft Windows 7, предназначенный для работы с цифровыми камерами и сканерами. В отличие от драйвера TWAIN, драйвер WIA позволяет сканировать изображение и работать с ним без использования дополнительных приложений.



Драйвер WIA поддерживается в Windows (кроме Windows 2000) только через порт USB.

- 1 Убедитесь в том, что устройство подключено к компьютеру и включено.
- 2 Поместите документ на стекло экспонирования лицевой стороной вниз или несколько документов в автоподатчик лицевой стороной вверх (см. «Загрузка оригиналов» на стр. 53).
- 3 Выберите **Пуск > Панель управления > Оборудование и звук > Устройства и принтеры**.
- 4 Щелкните правой кнопкой мыши по значку драйвера устройства в окне **Принтеры и факсы > Начать сканирование**.
- 5 Откроется приложение **Новое сканирование**.

- 6 Выберите значения параметров сканирования и нажмите кнопку **Предварительный просмотр**, чтобы увидеть, как внесенные изменения отражаются на изображении.
- 7 Отсканируйте и сохраните изображение.

Сканирование с помощью программы Samsung Scan Assistant



- Функции и комплектация устройств могут различаться в зависимости от модели (см. «Функции различных моделей» на стр. 7).
- Вы можете использовать функцию OCR (оптическое распознавание символов) в программе Samsung Scan Assistant.

- 1 Убедитесь в том, что устройство подключено к компьютеру и включено.
- 2 Поместите документ на стекло экспонирования лицевой стороной вниз или несколько документов в автоподатчик лицевой стороной вверх (см. «Загрузка оригиналов» на стр. 53).
- 3 Нажмите **Пуск > Все программы > Принтер Samsung** и запустите **Samsung Scan Assistant**.

Функции сканера



Выберите меню **Справка** или щелкните по кнопке  и выберите интересующий вас раздел справки.

4 Задайте параметры сканирования.

5 Нажмите **Сканирование**.

Сканирование с помощью программы SmarThru 4



- Функции и комплектация устройств могут различаться в зависимости от модели (см. «Функции различных моделей» на стр. 7).
- Вы можете использовать функцию OCR (оптическое распознавание символов) в программе SmarThru 4.

1 Убедитесь в том, что устройство подключено к компьютеру и включено.

2 Поместите документ на стекло экспонирования лицевой стороной вниз или несколько документов в автоподатчик лицевой стороной вверх (см. «Загрузка оригиналов» на стр. 53).

3 Дважды щелкните значок **SmarThru 4**.

4 Запустится программа SmarThru.

- **Сканировать:** Вы можете сканировать изображения и сохранять их в памяти приложения или в папке, отправлять по электронной почте или публиковать на веб-сайте.
- **Изображение:** Вы можете редактировать изображения и сохранять их в выбранные приложение или папку, отправлять по электронной почте или публиковать на веб-сайте.
- **Печать:** Вы можете печатать сохраненных изображения.



Выберите меню **Справка** или щелкните по кнопке  и выберите интересующий вас раздел справки.

5 Нажмите **Сканировать**.

6 Позволяет назначения для сканирования **Приложение, Электронная почта, Папка, Распознавание** или **Веб-сайт**.

7 При необходимости нажмите **Настройки**, чтобы настроить разные параметры.

8 Нажмите **Сканировать**.

Функции сканера

Сканирование с помощью программы SmarThru Office





- Функции и комплектация устройств могут различаться в зависимости от модели (см. «Функции различных моделей» на стр. 7).
- Чтобы воспользоваться программой SmarThru Office, вам следует установить эту программу вручную с помощью CD диска, который прилагается. Выберите **Расширенная установка > Выборочная установка**, а затем выберите SmarThru Office для установки.
- Вы можете использовать функцию OCR (оптическое распознавание символов) в программе SmarThru Office.

- 1 Убедитесь в том, что устройство подключено к компьютеру и включено.
- 2 Поместите документ на стекло экспонирования лицевой стороной вниз или несколько документов в автоподатчик лицевой стороной вверх (см. «Загрузка оригиналов» на стр. 53).
- 3 Дважды щелкните значок **SmarThru Office**.
- 4 Откроется программа **SmarThru Office**.



Выберите меню **Справка** или щелкните по кнопке  и выберите интересующий вас раздел справки.

- 5 Щелкните по значку **SmarThru Office**  на панели задач Windows, чтобы активировать средство запуска **SmarThru Office**.
- 6 Нажмите значок , чтобы открыть окно приложения сканирования.
- 7 Откроется окно **Параметры сканирования**.
- 8 Укажите параметры сканирования и нажмите кнопку **Сканировать**.

Функции сканера

Сканирование в среде Macintosh

Сканирование с устройства, подключенного с помощью интерфейса USB

- 1 Убедитесь в том, что устройство подключено к компьютеру и включено.
- 2 Поместите документ на стекло экспонирования лицевой стороной вниз или несколько документов в автоподатчик лицевой стороной вверх (см. «Загрузка оригиналов» на стр. 53).
- 3 Запустите **Applications** и нажмите кнопку **Image Capture**.

 При появлении сообщения **No Image Capture device connected** переподключите кабель USB. Если проблема не устранена, см. справку по **Image Capture**.

- 4 Выберите нужный вариант.
- 5 Отсканируйте и сохраните изображение.



Если не удастся произвести сканирование с помощью программы **Image Capture**, обновите систему Mac OS до последней версии. **Image Capture** работает корректно в Mac OS X 10.4.7 или более поздней версии.

Сканирование с сетевого устройства



Только для моделей, оснащённых беспроводной связью и сетевой картой (см. «Функции различных моделей» на стр. 7).

- 1 Убедитесь, что устройство подключено к сети.
- 2 Поместите документ на стекло экспонирования лицевой стороной вниз или несколько документов в автоподатчик лицевой стороной вверх (см. «Загрузка оригиналов» на стр. 53).
- 3 Запустите **Applications** и нажмите кнопку **Image Capture**.
- 4 В зависимости от версии операционной системы выполните следующие шаги.
 - Для версии 10.4
 - Нажмите на кнопки **Devices** и **Browse Devices**.
 - Выберите ваше устройство в качестве устройства TWAIN. Установите флажок в поле **Use TWAIN software**.

Функции сканера

- Щелкните **Connect**.

Если появится предупреждение, нажмите на кнопку **Change Port..**, чтобы выбрать порт. Если появится интерфейс TWAIN, нажмите **Change Port..** на вкладке **Preference** и выберите новый порт.

- Для версии 10,5
 - Нажмите на кнопки **Devices** и **Browse Devices**.
 - Убедитесь, что напротив вашего устройства установлен флажок **Connected** в списке **Bonjour Devices**.
 - Чтобы выполнять сканирование с помощью TWAIN, обратитесь к процедуре для MAC OS X 10.4, описанной выше.
- Для версии 10.6-10.7 выберите устройство в разделе **SHARED**.

5 Задайте настройки сканирования с помощью данной программы.

6 Отсканируйте и сохраните изображение.



- Если не удастся произвести сканирование с помощью программы Image Capture, обновите систему Mac OS до последней версии. Image Capture работает корректно в Mac OS X 10.4.7 или более поздней версии.
- Дополнительную информацию см. в справке **Image Capture**.
- Можно также использовать такое TWAIN-совместимое программное обеспечение, как Adobe Photoshop.

Сканирование в среде Linux

Сканирование

- 1** Убедитесь в том, что устройство подключено к компьютеру и включено.
- 2** Дважды щелкните значок **Unified Driver Configurator** на рабочем столе.
- 3** Нажмите на кнопку , чтобы перейти к окну Scanners configuration.

Функции сканера

- 4 Выберите сканер в списке.

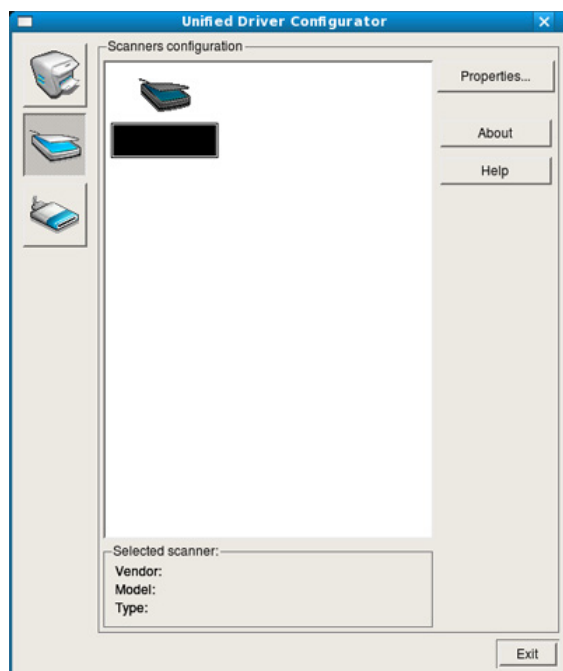

- 5 Щелкните **Properties**.

- 6 Поместите документ на стекло экспонирования лицевой стороной вниз или несколько документов в автоподатчик лицевой стороной вверх (см. «Загрузка оригиналов» на стр. 53).

- 7 В окне **Scanner Properties** нажмите **Preview**.

- 8 Документ будет отсканирован, а полученное изображение появится в **Preview Pane**.

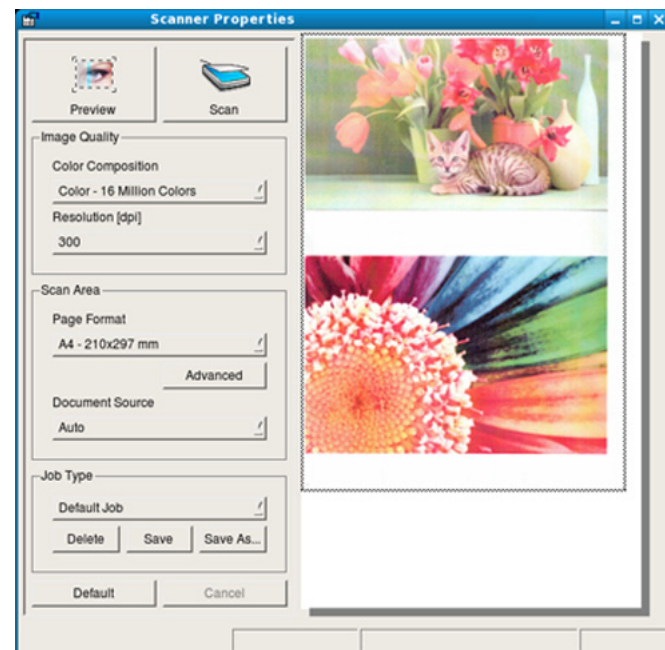

- 9 Перетащите указатель, чтобы задать область изображения, сканируемую в **Preview Pane**.

- 10 Выберите нужный вариант.

- 11 Отсканируйте и сохраните изображение.



Вы можете сохранить параметры сканирования и добавить их в список **Job Type** для использования в будущем.

Функции сканера

Редактирование изображения с помощью программы Image Manager

Приложение «Image Manager» содержит команды меню и инструменты для редактирования отсканированного изображения.

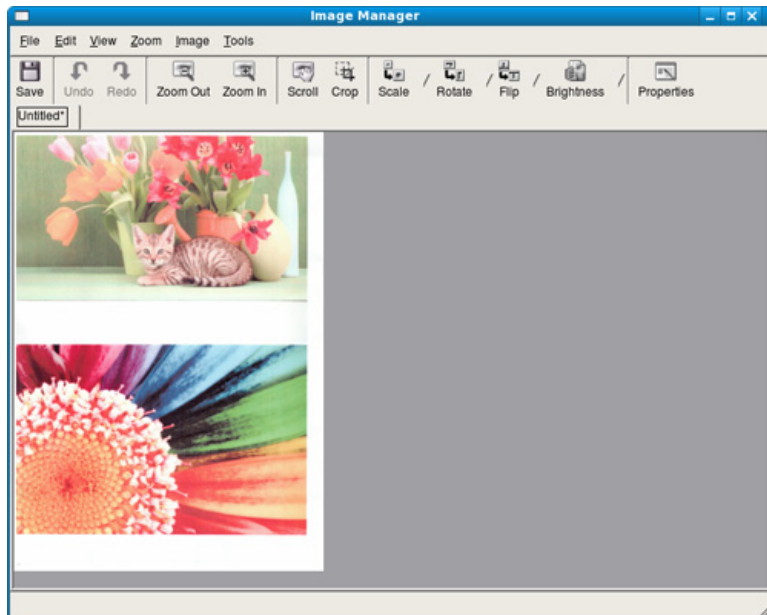



Функции факса





- Основные функции факса описаны в Краткое руководство (см. «Основные отправки факсимильных сообщений» на стр. 68).
- Эта функция не поддерживается в модели SCX-340x/SCX-340xW Series (см. «Обзор панели управления» на стр. 27).

Автоматический дозвон

Если набранный номер занят или принимающий факс не отвечает, устройство автоматически выполняет повторный набор номера. Время перед повторным набором зависит от заводских настроек по умолчанию.

Когда на дисплее появится надпись **Повторить набор?**, нажмите кнопку  (**Старт**) для немедленного повторного набора номера. Для того чтобы отменить автоматический повторный набор номера, нажмите кнопку  (**Отмена** или **Стоп/Сброс**).

Для получения сведений об изменении количества попыток дозвона и интервала между ними

- 1 Нажмите  (Факс) >  (**Меню**) > **Настр. факса** > **Отправка** на панели управления.
- 2 Выберите **Кол-во дозв.** или **Интервал дозв..**
- 3 Выберите нужный вариант.

Повторный набор номера факса

- 1 Нажмите кнопку  (**Повтор/пауза**) на панели управления.
- 2 Выберите нужный номер факса.
Отображаются десять последних набранных номеров с полученным идентификатором адресата.
- 3 Если документ загружен в податчик, устройство автоматически начнет пересылку.
Если оригинал помещен на стекло экспонирования, выберите **Да** для добавления другой страницы. Поместите на стекло другой оригинал и нажмите кнопку **ОК**. Закончив ввод, при появлении запроса **Следующая стр.?** выберите **Нет**.



Функции факса

Подтверждение передачи

Когда последняя страница оригинала будет успешно передана, устройство подаст звуковой сигнал и вернется в режим готовности.

Если при передаче сообщения возникнут какие-либо неполадки, на дисплее появится сообщение об ошибке. Если получено сообщение об ошибке, нажмите кнопку  (**Отмена** или **Стоп/Сброс**) для удаления сообщения и попытайтесь отправить факс снова.



Можно настроить устройство таким образом, чтобы после отправки каждого факса оно печатало отчет с подтверждением передачи. Нажмите  (Факс) >  (**Меню**) > **Настр. факса** > **Отправка** > **Отчет об отпр.** на панели управления.

Отправка факса в компьютер



Функции и комплектация устройств могут различаться в зависимости от модели (см. «Функции различных моделей» на стр. 7).

Отправлять факсы с компьютера можно без использования устройства.



Для этого необходима программа **Samsung Network PC Fax**. Она устанавливается во время установки драйвера принтера.

- 1 Откройте документ для отправки.
- 2 В меню **Печать** выберите пункт **Файл**.
Откроется окно **Печать**. Внешний вид окна зависит от приложения.
- 3 В окне **Печать** выберите параметр **Samsung Network PC Fax**.
- 4 Нажмите **Печать** или **ОК**.

Функции факса

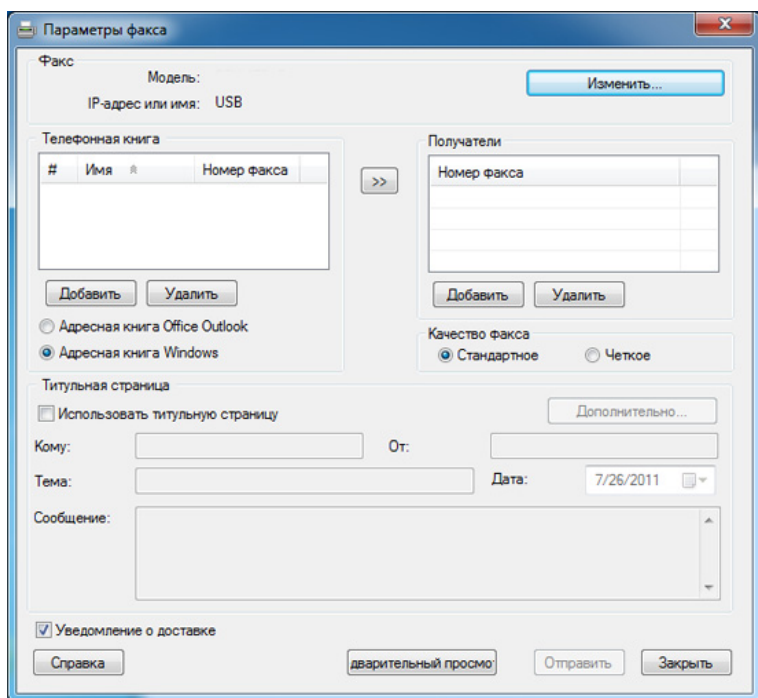
- 5 Введите номера получателей и выберите нужные параметры.





-  Выберите меню **Справка** или щелкните по кнопке  и выберите интересующий вас раздел справки.

- 6 Щелкните **Отправить**.

Отложенная передача факса

Устройство можно настроить для отправки факса позднее в отсутствие пользователя. Отправка цветных факсов с помощью этой функции невозможна.

- 1 Поместите документ на стекло экспонирования лицевой стороной вниз или несколько документов в автоподатчик лицевой стороной вверх.
- 2 Нажмите кнопку  (Факс) на панели управления.
- 3 Настройте разрешение и яркость с учетом особенностей оригинала.
- 4 Выберите  (**Меню**) > **Факс** > **Отлож. отправ.** на панели управления.
Или выберите на сенсорном экране **Факс** > **Отложенная отправка** > **Кому**.
- 5 Введите номер принимающего факсимильного аппарата и нажмите кнопку **OK**.
- 6 На дисплее появится запрос следующего номера для отправки документа.
- 7 Для ввода большего количества номеров факсов нажмите **OK**, когда появится **Да**, и повторите шаги 5 и 6.

Функции факса



- Вы можете добавить до 10 адресатов.
- После ввода номера группового набора другие номера группового набора ввести нельзя.

8

Введите название задания и время.



При вводе времени, предшествующего текущему, факс будет отправлен в указанное время на следующий день.

9

Перед отправкой оригинал сохраняется в памяти.



Устройство вернется в режим готовности. На дисплее появится сообщение о том, что устройство находится в режиме готовности и ему задана отложенная передача факса.





Вы можете проверить список отложенных заданий.

Нажмите  (Меню) > Настр. сист. > Отчет > Заплан. задания на панели управления.

Добавление документов к зарезервированному заданию

- 1 Поместите документ на стекло экспонирования лицевой стороной вниз или несколько документов в автоподатчик лицевой стороной вверх.
- 2 Выберите  (Факс) >  (Меню) > Факс > Добавить стр. на панели управления.
- 3 Выберите задание и нажмите на кнопку **ОК**.
Закончив ввод, при появлении запроса **Следующая стр.?** выберите **Нет**. Устройство сохранит отсканированный документ в памяти.
- 4 Нажмите кнопку  (Отмена или Стоп/Сброс) для возврата в режим готовности.



Отмена зарезервированного задания отправки факсов

- 1 Выберите  (Факс) >  (Меню) > Факс > Отмена задания на панели управления.
- 2 Выберите желаемое задание и нажмите **ОК**.
- 3 Нажмите кнопку **ОК** при появлении пункта **Да**.
Выбранный факс будет удален из памяти.
- 4 Нажмите кнопку  (Стоп/Сброс) для возврата в режим готовности.

Функции факса

Отправка приоритетного факса

Эта функция применяется для отправки важных факсов прежде других запланированных операций. Оригинал сканируется в память и передается немедленно по завершении текущей операции.



- 1 Поместите документ на стекло экспонирования лицевой стороной вниз или несколько документов в автоподатчик лицевой стороной вверх.
- 2 Нажмите  **(Факс)** >  **(Меню)** > **Факс** > **Приор. отправ.** на панели управления.
Или выберите на сенсорном экране **Факс** > **Приорит. отправка** > **Кому**.
- 3 Введите номер факсимильного аппарата и нажмите кнопку **ОК**.
- 4 Введите имя задания и нажмите кнопку **ОК**.
- 5 Если оригинал помещен на стекло экспонирования, выберите **Да** для добавления другой страницы. Поместите на стекло другой оригинал и нажмите кнопку **ОК**.
Закончив ввод, при появлении запроса **Следующая стр.?** выберите **Нет**.
Устройство приступит к сканированию и отправке факсов указанным получателям.

Пересылка отправленных факсов другому получателю

Устройство поддерживает пересылку полученных или отправленных факсов другому получателю по факсу, электронной почте или на сервер. Эта функция может потребоваться в случае, если необходимо получить факс, находясь вне офиса.



- Чтобы пересылать факсы по электронной почте, необходимо предварительно указать почтовый сервер и IP-адрес в программе SyncThru™ Web Service (см. «Настройка сообщения SyncThru™ Web Service» на стр. 291).
- Цветные факсы пересылаются в оттенках серого.

- 1 Поместите документ на стекло экспонирования лицевой стороной вниз или несколько документов в автоподатчик лицевой стороной вверх.
- 2 Нажмите  **(Факс)** >  **(Меню)** > **Факс** > **Передать** > **Факс** > **Переслать** > **Вкл.** на панели управления.
Или нажмите на сенсорном экране **Настройка** > **Настройка устройства** > **Настройка факса** > **Переслать** > **Факс, Эл. почта** или **Сервер** > **Пересл. отпр.** > **Вкл.**

Функции факса



Функция **Передать** может быть недоступной в зависимости от модели (см. «Различные функции» на стр. 10).

3 Введите номер факса получателя, электронный адрес или адрес сервера и нажмите **ОК**.

4 Нажмите кнопку  (**Отмена** или **Стоп/Сброс**) для возврата в режим готовности.

Все последующие входящие факсы будут пересылаться на указанный номер.



Пересылка полученного факса

Устройство поддерживает пересылку полученных или отправленных факсов другому получателю по факсу, электронной почте или на сервер. Эта функция может потребоваться в случае, если необходимо получить факс, находясь вне офиса.



Цветные факсы пересылаются в оттенках серого.

1

Нажмите  (Факс) >  (**Меню**) > **Факс** > **Передать** > **Факс, Эл. почта** или **Сервер** > **Переслать принятые** или **Перенаправить** > **Передать** на панели управления.

Или выберите **Настройка** > **Настройка устройства** > **Настройка факса** > **Переслать** > **Факс, Эл. почта** или **Сервер** > **Переслать принятые** или **Перенаправить** > **Вкл.** на сенсорном экране.



- Функция **Передать** может быть недоступной в зависимости от модели (см. «Различные функции» на стр. 10).
- Чтобы настроить устройство для печати факсимильного сообщения по завершении его пересылки, выберите **Пересл.и печ.**

2

Введите номер факса получателя, электронный адрес или адрес сервера и нажмите **ОК**.

3

Введите время начала и время окончания, затем нажмите **ОК**.

4

Нажмите кнопку  (**Отмена** или **Стоп/Сброс**) для возврата в режим готовности.

Все последующие входящие факсы будут пересылаться на указанный номер.

Функции факса

Печать факсимильных сообщений на обеих сторонах листа



- Эта функция доступна только при загрузке оригиналов в автоподатчик.
- Некоторые меню могут не отображаться на дисплее в зависимости от параметров или моделей. Это значит, что данные функции недоступны для этого устройства.
- Функции и комплектация устройств могут различаться в зависимости от модели (см. «Функции различных моделей» на стр. 7).

1 Поместите документ на стекло экспонирования лицевой стороной вниз или несколько документов в автоподатчик лицевой стороной вверх.

2 Нажмите кнопку  (Факс) > **Двусторонняя** на панели управления.

Или выберите **Факс** > выберите нужное меню > выберите **Двусторонняя** из вложенного меню > на сенсорном экране.

- **Выкл.:** отправка факсимильных сообщений в обычном режиме.
- **2-стороний:** печать факсимильных сообщений на обеих сторонах листа.



- **2->1-ст.пов.2:** копирование обеих сторон оригинала; печать каждой стороны на отдельном листе с разворотом отпечатка на оборотной стороне на 180°.

3 Нажмите **ОК**.

Прием факса в компьютер



- Функции и комплектация устройств могут различаться в зависимости от модели (см. «Функции различных моделей» на стр. 7).
- Чтобы воспользоваться этой функцией, настройте ее на панели управления:

Нажмите  (Факс) >  (**Меню**) > **Факс** > **Передать** > **PC** > **Вкл.** на панели управления.

Или выберите на сенсорном экране **Настройка** > **Настройка устройства** > **Далее** > **Настройка факса** > **Переслать** > **ПК** > **Вкл.**

- 1** Откройте приложение Samsung Easy Printer Manager
- 2** Выберите соответствующее устройство в **Список принтеров**.
- 3** Выберите меню **Параметры режима Факс-ПК**.



Функции факса

4 Используйте функцию **Включить прием факсов с устройства** для изменения настроек факса.

- **Тип изображения:** преобразование полученных факсов в изображения в формате PDF или TIFF.
- **Папка для сохранения:** выбор расположения для сохранения преобразованных факсов.
- **Префикс:** Выберит префикс
- **Печать принятых факсов:** печать факса после его получения.
- **Уведомить по завершении:** отображение всплывающего окна с сообщением о получении факса.
- **Открыть с помощью приложения по умолчанию:** После получения факса, открывать его приложением по умолчанию.
- **Отсутствуют:** После получения факса устройство устройство не уведомляет пользователя и не открывает приложение.



5 Нажмите **Сохранено > ОК**.

Смена режимов приема

1 Нажмите  (Факс) >  (Меню) > **Настр. факса > Прием Режим приема** на панели управления.

Или выберите на сенсорном экране **Настройка > Настройка устройства > Далее > Настройки по умолчанию > Факс по умолчанию > Стандартное > Режим приема**.

2 Выберите нужный вариант.

- **Факс:** после ответа на входящий сигнал устройство переходит в режим приема факса.
- **Телефон:** включите прием факса, нажав кнопки  (Без снятия трубки) и затем  (Старт).
- **Автоотв/факс:** этот режим предусмотрен для тех случаев, когда к устройству подключен автоответчик. Устройство принимает входящий сигнал, и абонент получает возможность оставить свое сообщение на автоответчике. Если устройство определит на телефонной линии тональный сигнал факсимильной связи, оно автоматически перейдет в режим «Факс» для приема факса.



Для использования режима **Автоотв/факс** подключите автоответчик к разъему EХТ на задней панели устройства.

Функции факса



- **DRPD:** можно принять звонок, используя функцию автоматического распознавания условного звонка (DRPD). Условный звонок – это услуга телефонной компании, позволяющая использовать для приема вызовов несколько телефонных номеров на одной телефонной линии. Дополнительные сведения см. в разделе «Прием факса в режиме DRPD» на стр. 281.



В некоторых странах этот параметр может быть недоступен.

- 3 Нажмите **ОК**.
- 4 Нажмите кнопку  (**Отмена** или **Стоп/Сброс**) для возврата в режим готовности.

Прием факса вручную в режиме «Телефон»

Вы можете принять факс, нажав кнопки  (**Без снятия трубки**) Набор без снятия трубки и  (**Старт**), когда услышите сигнал факса. Модель устройства с телефонной трубкой позволяет отвечать на звонки с помощью телефонной трубки (см «Функции различных моделей» на стр. 7).

Прием в режиме «Автоответчик/факс»

Для использования этого режима подключите автоответчик к разъему ЕХТ на задней панели устройства. Если звонящий оставит сообщение, оно будет сохранено автоответчиком. Если устройство определит на телефонной линии тональный сигнал факсимильной связи, автоматически начнется прием сообщения.



- Если устройство работает в этом режиме, но автоответчик выключен или не подключен к разъему ЕХТ, после определенного числа гудков автоматически производится переход в режим «Факс».
- Если автоответчик поддерживает функцию выбора числа звонков перед ответом, настройте его на ответ после первого звонка.
- Если устройство находится в режиме «Телефон», отсоедините или выключите автоответчик от факсимильного аппарата. В противном случае исходящее сообщение автоответчика прервет ваш телефонный разговор.

Функции факса

Прием факсов с дополнительного телефона

Во время разговора по дополнительному телефону, подключенному к разъему EХТ, можно принять факс от собеседника, не подходя к факсимильному устройству.

Если при ответе на звонок по дополнительному телефону звучит сигнал факса, наберите на дополнительном телефоне код *9*. Устройство примет факс.

Код приема по умолчанию: *9*. Звездочки в начале и в конце обязательны, однако цифру между ними можно изменить.



Во время разговора по дополнительному телефону, подключенному к разъему EХТ, функции сканирования и копирования недоступны.

Прием факса в режиме DRPD

В некоторых странах этот параметр может быть недоступен. Условный звонок – это услуга телефонной компании, позволяющая использовать для приема вызовов несколько телефонных номеров на одной телефонной линии. Эта функция часто используется в службах, работающих с множеством разных клиентов, так что этим службам необходимо знать, на какой номер поступил вызов, чтобы ответить на него надлежащим образом.



В некоторых странах этот параметр может быть недоступен.

- 1 Выберите  (Факс) >  (Меню) > **Настр. факса > Прием > Режим DRPD > Ожидание звонка.**

Или выберите на сенсорном экране **Настройка > Настройка устройства > Далее > Настройки по умолчанию > Факс по умолчанию > Стандартное > Режим приема > DRPD.**

- 2 Позвоните на номер факса с другого телефона.

Функции факса

- 3 Когда раздастся звонок, не отвечайте на вызов. Для запоминания условного сигнала устройству требуется несколько звонков.

Когда устройство запомнит сигнал, на дисплее появится сообщение **Настройка DRPD завершена**. При сбое в настройке DRPD на дисплее появится сообщение **Ошибка звонка DRPD**.

- 4 При появлении сообщения DRPD нажмите кнопку **OK** и начните с шага 2.



- При изменении номера факса или подключении устройства к другой телефонной линии функцию DRPD необходимо настроить заново.
- После настройки функции DRPD позвоните на номер устройства еще раз, чтобы убедиться, что оно воспринимает сигнал как вызов факсимильной связи. Затем позвоните на другой номер, назначенный той же телефонной линии, чтобы убедиться, что звонок перенаправляется на дополнительный телефон или автоответчик, подключенный к разъему EXT.



Режим безопасного приема



Функции и комплектация устройств могут различаться в зависимости от модели (см. «Функции различных моделей» на стр. 7).

Может возникнуть потребность в защите полученных факсимильных сообщений от несанкционированного доступа. Включите режим безопасного приема, чтобы все входящие факсы сохранялись в памяти. Чтобы распечатать полученные факсы, необходимо ввести пароль.





Для использования режима безопасного приема, активируйте его в меню  (Факс) >  (Меню) > **Факс > Безопас. прием** на панели управления.

Или выберите на сенсорном экране **Настройка > Настройка устройства > Далее > Настройка факса > Безопас. прием**.

Функции факса

Печать принятых факсов

- 1 Выберите  (Факс) >  (Меню) > **Факс** > **Безопас. прием** > **Печать** на панели управления.

Или выберите на сенсорном экране **Настройка** > **Настройка устройства** > **Далее** > **Настройка факса** > **Безопас. прием** > **Печ.**



- 2 Ведите пароль из четырех знаков и нажмите на кнопку **ОК**.

- 3 Устройство напечатает все хранящиеся в памяти факсимильные сообщения.

Печать факсов на обеих сторонах листа бумаги

- Некоторые меню могут не отображаться на дисплее в зависимости от параметров или моделей. Это значит, что данные функции недоступны для этого устройства.
- Функции и комплектация устройств могут различаться в зависимости от модели (см. «Функции различных моделей» на стр. 7).

- 1 Поместите документ на стекло экспонирования лицевой стороной вниз или несколько документов в автоподатчик лицевой стороной вверх.

- 2 Нажмите  (Факс) >  (Меню) > **Настр. факса** > **Прием Дупл. печать** на панели управления.

- **Выкл.:** печать в нормальном режиме.
- **Длинный край:** напечатанные страницы можно будет читать как книгу.

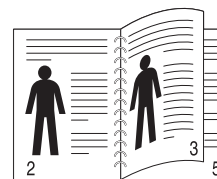

- **Короткий край:** напечатанные страницы можно будет переворачивать как блокнот.

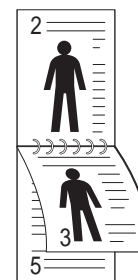

- 3 Нажмите **ОК**.

- 4 Нажмите кнопку  (**Отмена** или **Стоп/Сброс**) для возврата в режим готовности.

Функции факса

Прием факсов в память



Поскольку данное устройство является многозадачным, оно может принимать факсы во время копирования или печати. Факсимильное сообщение, полученное во время копирования или печати, сохраняется в памяти. По завершении печати или копирования оно будет автоматически напечатано.



Если факс получен и идет его печать, другие задания на копирование и печать нельзя обработать в это время.

Автоматическая печать отчета об отправленном факсе

Устройство можно настроить для печати отчета с подробной информацией о последних 50 операциях связи, включая время и даты.

- 1 Нажмите  (Факс) >  (Меню) > **Настр. факса** > **Автоотчет** > **Вкл.** на панели управления.
- 2 Нажмите кнопку  (Отмена или Стоп/Сброс) для возврата в режим готовности.

Использование функции общей папки

Эта функция позволяет использовать память устройства в качестве общей папки. Общую папку можно удобно использовать в сетевом окружении.



- Функции и комплектация устройств могут различаться в зависимости от модели (см. «Функции различных моделей» на стр. 7).
- Эта функция доступна для тех моделей, в которых есть встроенный накопитель (см. «Различные функции» на стр. 10).
- Администратор может ограничить доступ к общей папке именем пользователя и паролем, а также установить максимальное число одновременных пользователей.

Создание общей папки

- 1 Откройте на ПК Windows Explore.
- 2 Введите **\\[ip-адрес]** принтера (пример: \\169.254.133.42) в адресное поле и нажмите "Ввод" на клавиатуре или щелкните **Перейти**.
- 3 В директории **nfsroot** создайте новую папку.

Использование общей папки

Общую папку принтера можно использовать также, как и общую папку компьютера. Создавайте, редактируйте и удаляйте файлы и папки, как в обычной среде Windows. В общей папке можно также хранить отсканированные документы. Хранящиеся в общей папке файлы можно выводить непосредственно на печать. Поддерживается печать файлов в форматах TIFF, BMP, JPEG и PRN.

Использование функций памяти/жесткого диска



Эта функция доступна для тех моделей, в которых есть встроенный накопитель (см. «Различные функции» на стр. 10).

Настройка дополнительной памяти

Из драйвера принтера

При установленной дополнительной памяти при печати можно использовать расширенные возможности, такие как подтверждение задания на печать, а также настройка печати конфиденциальных документов в окне **Печать**. Выберите **Свойства** или **Предпочтение**, а затем настройте режим печати.

С помощью панели управления

Если ваше устройство снабжено дополнительной памятью или жестким диском, эту функцию можно найти в меню устройства, нажав кнопку  (**Меню**) > **Настр. сист.** > **Управл. заданиями**.

- **Текущее задан.:** Все задания, находящиеся в очереди печати, перечислены в активной очереди печати в порядке их отправки на принтер. Пока не началась печать, задание можно удалить из очереди или передвинуть его вперед.
- **Политика файлов:** Можно генерировать имя файла перед выполнением задания через дополнительную память. Если в дополнительной памяти уже существует файл с таким именем, то его можно будет переименовать или перезаписать.
- **Сохраненное задание:** можно распечатать или удалить сохраненное задание.



- Некоторые меню могут не отображаться на дисплее в зависимости от параметров или моделей. Это значит, что данные функции недоступны для этого устройства.
- После установки жесткого диска вы также можете распечатать нужный шаблон документа, нажав на кнопку  (**Меню**) > **Настр. сист.** > **Меню наложений**.



5. Полезные инструменты управления

В этой главе рассматриваются инструменты управления устройством, позволяющие использовать все его возможности.

- **Easy Capture Manager** 288
- **Samsung AnyWeb Print** 289
- **Драйвер Easy Eco** 290
- **Настройка сообщения SyncThru™ Web Service** 291
- **Работа с Samsung Easy Printer Manager** 295
- **Работа с приложением Samsung Printer Status** 299
- **Использование программы Smart Panel** 301
- **Работа в Linux с Unified Driver Configurator** 303

Easy Capture Manager



- Функции и комплектация устройств могут различаться в зависимости от модели (см. «Программное обеспечение» на стр. 8).
- Только для пользователей Windows (см. «Программное обеспечение» на стр. 8).

Получать снимки экрана и запускать программу Easy Capture Manager можно простым нажатием кнопки Print Screen. Теперь снимок экрана можно удобно распечатывать и редактировать.

Samsung AnyWeb Print



- Функции и комплектация устройств могут различаться в зависимости от модели (см. «Программное обеспечение» на стр. 8).
- Только для пользователей систем Windows и Macintosh (см. «Программное обеспечение» на стр. 8).

Данное приложение упрощает снятие снимков экрана в Windows Internet Explorer, а также обеспечивает удобный предварительный просмотр и возможность редактировать изображения. Чтобы перейти на страницу загрузки приложения, в меню **Пуск** последовательно выберите пункты **Все программы > Samsung Printers > Samsung AnyWeb Print > Download the latest version**. Откроется Интернет-страница, с которой можно загрузить последние версии инструментов.

Драйвер Easy Eco



- Функции и комплектация устройств могут различаться в зависимости от модели (см. «Программное обеспечение» на стр. 8).
- Только для пользователей Windows (см. «Программное обеспечение» на стр. 8).

Драйвер Easy Eco позволяет применять функции экочасти для экономии бумаги и тонера. Чтобы воспользоваться этой функцией, установите флажок в поле **Запустить драйвер Easy Eco перед печатью задания** настроек принтера.

Драйвер Easy Eco также позволяет выполнять простое редактирование (удаление изображений и текста, изменение шрифта и др.). Часто используемые параметры можно сохранить в качестве наборов настроек.

Работа с функцией:

- 1 Откройте документ, который необходимо распечатать.
- 2 Отправьте документ на печать.
Откроется окно предварительного просмотра.
- 3 Выберите параметр, который вы хотите применить к документу.
Можно выполнить предварительный просмотр функции.
- 4 Щелкните **Печать**.

Настройка сообщения SyncThru™ Web Service



- Для работы с SyncThru™ Web Service необходима программа Internet Explorer 6.0 или более поздней версии.
- В зависимости от модели и комплектации устройства пояснения к приложению SyncThru™ Web Service могут отличаться.
- Только для сетевых моделей (см. «Программное обеспечение» на стр. 8).

Доступ к приложению SyncThru™ Web Service

- 1 В операционной системе Windows запустите веб-браузер (например Internet Explorer).
Введите IP-адрес устройства (<http://xxx.xxx.xxx.xxx>) в поле адреса и нажмите клавишу «Ввод» или кнопку **Перейти**.
- 2 Откроется встроенная веб-страница устройства.

Вход в SyncThru™ Web Service

Для настройки параметров в SyncThru™ Web Service необходимы права администратора. Незарегистрированные пользователи SyncThru™ Web Service могут использовать программу, но им недоступны вкладки **Настройки** и **Безопасность**.

- 1 Нажмите кнопку **Вход в систему** в правом верхнем углу вкладки SyncThru™ Web Service.
- 2 Введите **Идентификатор** и **Пароль**, затем нажмите **Вход в систему**.
 - **Идентификатор:** admin
 - **Пароль:** sec00000

Обзор SyncThru™ Web Service



Information

Settings

Security

Maintenance



В зависимости от модели устройства некоторые вкладки могут быть недоступны.

Настройка сообщения SyncThru™ Web Service

Вкладка Информация

Это общая информация об устройстве. Здесь можно просмотреть такие данные, как оставшийся объем тонера. Отсюда же можно распечатать отчет об ошибках и другие отчеты.

- **Активные предупреждения:** отображает предупреждения, сгенерированные принтером, а также их важность.
- **Расходные материалы:** показывает количество отпечатанных страниц и оставшегося тонера в картридже.
- **Счетчики использования:** показывает статистику использования принтера по типам печати: односторонняя или двусторонняя.
- **Текущие параметры:** показывает состояние устройства и сети.
- **Печать информации:** позволяет распечатать отчеты о системе, адресах электронной почты и шрифтах.

Вкладка Настройки

Эта вкладка позволяет настроить параметры устройства и сети. Для просмотра этой вкладки необходимы права администратора.

- Вкладка **Параметры устройства:** настройка параметров устройства.
- Вкладка **Параметры сети:** отображает варианты сетевого окружения. Позволяет задать такие параметры, как TCP/IP и сетевой протокол.

Вкладка Безопасность

Настройка параметров безопасности системы и сети. Для просмотра этой вкладки необходимы права администратора.

- **Безопасность системы:** настройка данных системного администратора, включение и выключение функций устройства.
- **Стандарт безопасности Сеть:** настройка параметров HTTP, IPSec, фильтрации IPv4/IPv6, 802.1x, серверов аутентификации.
- **Управление пользовательским доступом:** Позволяет объединить пользователей в несколько групп в зависимости от их ролей. Описание роли каждой группы определяет порядок проверки полномочий, аутентификации и ведения учета для каждого пользователя.

Вкладка Обслуживание

Обслуживание устройства (обновление микропрограмм и ввод контактной информации для отправки электронной почты). Кроме того, с этой вкладки можно перейти на веб-сайт Samsung или загрузить драйверы с помощью меню **Ссылка**.

- **Обновление ПО устройства:** обновление микропрограммы устройства.
- **Контактная информация:** настройка контактных данных.
- **Ссылка:** просмотр ссылок на сайты, где можно загрузить или просмотреть необходимую информацию.

Настройка сообщения SyncThru™ Web Service

Настройка уведомлений по электронной почте

Для получения сообщений о состоянии устройства по электронной почте нужно настроить этот параметр. Задав IP-адрес, имя узла и параметры сервера SMTP, можно настроить устройство на автоматическую отправку информации о своем состоянии (о заканчивающемся тонере или ошибках) на указанный электронный адрес получателя. Наиболее полезна эта функция может быть администратору устройства.



Некоторые меню могут не отображаться на дисплее в зависимости от параметров или моделей. Это значит, что данные функции недоступны для этого устройства.

- 1 В операционной системе Windows запустите веб-браузер (например Internet Explorer).
Введите IP-адрес устройства ([http:// xxx.xxx.xxx.xxx](http://xxx.xxx.xxx.xxx)) в поле адреса и нажмите клавишу Enter или щелкните **Перейти**.
- 2 Откроется встроенная веб-страница устройства.
- 3 На вкладке **Настройки** выберите пункт **Параметры устройства > Уведомления электронной почты**.



Для отправки уведомлений необходимо настроить параметры исходящей почты. Для этого в меню **Настройки** выберите пункт **Параметры сети > Сервер исходящей почты(SMTP)**.

- 4 Установите флажок **ВКЛЮЧИТЬ** для использования **Уведомления электронной почты**.
 - 5 Для добавления получателя уведомлений нажмите кнопку **Добавить**.
Введите имя и один или несколько адресов электронной почты получателей уведомлений.
 - 6 Щелкните **Применить**.
- При запущенном брандмауэре могут возникнуть проблемы с отправкой сообщений. В этом случае следует обратиться к администратору сети.

Настройка сообщения SyncThru™ Web Service

Ввод данных системным администратором

Она необходима для отправки уведомлений по электронной почте.



Некоторые меню могут не отображаться на дисплее в зависимости от параметров или моделей. Это значит, что данные функции недоступны для этого устройства.

- 1 В операционной системе Windows запустите веб-браузер (например Internet Explorer).
Введите IP-адрес устройства ([http:// xxx.xxx.xxx.xxx](http://xxx.xxx.xxx.xxx)) в поле адреса и нажмите клавишу Enter или щелкните **Перейти**.
- 2 Откроется встроенная веб-страница устройства.
- 3 На вкладке **Безопасность** выберите пункт **Безопасность системы > Системный администратор**.
- 4 Укажите имя, телефон, местонахождение и адрес электронной почты администратора.
- 5 Щелкните **Применить**.

Работа с Samsung Easy Printer Manager



- Функции и комплектация устройств могут различаться в зависимости от модели (см. «Программное обеспечение» на стр. 8).
- Только для пользователей систем Windows и Macintosh (см. «Программное обеспечение» на стр. 8).
- Минимальным требованием для Samsung Easy Printer Manager в системе Windows является наличие Internet Explorer 6.0 или более поздней версии.

Samsung Easy Printer Manager - это приложения, которое объединяет в себе все настройки устройства Samsung. Samsung Easy Printer Manager включает в себя все настраиваемые параметры устройства, среду печати, параметры/действия и запуск печати. Все эти функции облегчают пользование устройством Samsung. Приложение Samsung Easy Printer Manager снабжено двумя пользовательскими интерфейсами на выбор: стандартным и расширенным. Пользователь может легко переключаться между этими двумя интерфейсами: простым нажатием кнопки.

Знакомство с приложением Samsung Easy Printer Manager

Запуск программы:

для Windows

Последовательно выберите **Пуск > Программы или Все программы > Samsung Printers > Samsung Easy Printer Manager > Samsung Easy Printer Manager**.

для Macintosh

Откройте папку **Applications > Samsung > Samsung Easy Printer Manager**

Интерфейс Samsung Easy Printer Manager состоит из множества подразделов, которые описаны в таблице ниже.



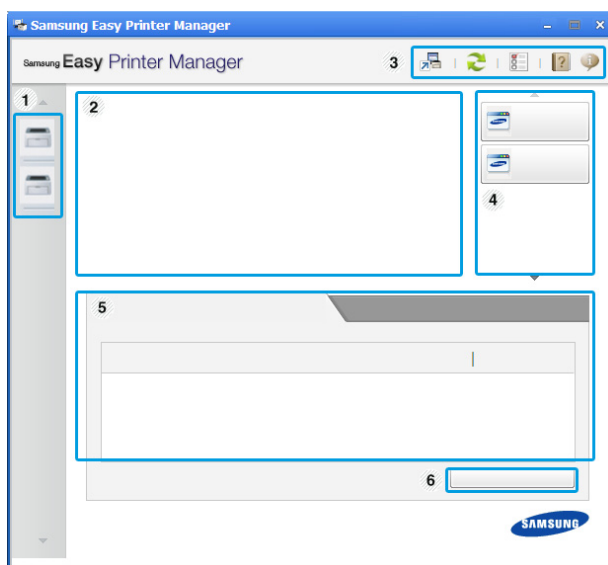

Изображение на вашем экране может отличаться в зависимости от версии операционной системы.

Работа с Samsung Easy Printer Manager



1	Список принтеров	"Список принтеров" отображает принтеры, установленные в системе или подключенные по сети (только Windows).
2	Информация о принтере	<p>Здесь представлена общая информация об устройстве. Вы можете узнать модель устройства, его IP-адрес или порт, а также его состояние.</p> <p> Этот пункт позволяет просмотреть Руководство пользователя.</p> <p>Кнопка "Устранение неполадок": В случае возникновения ошибки эта кнопка открывает Руководство по устранению неисправностей, с ее помощью можно открыть нужный раздел руководства пользователя.</p>

3	Информация о приложении	<p>Включает ссылки для открытия дополнительных настроек, предпочтений, справки и окна «О программе».</p> <p> Кнопка  используется для перехода к расширенному интерфейсу (см. «Обзор расширенного интерфейса» на стр. 297).</p>
4	Быстрые ссылки	<p>Отображает Быстрые переходы для специальных функций. Этот раздел также включает в себя ссылки на приложения в дополнительных настройках.</p> <p> Если устройство подключено к сети, значок SyncThru™ Web Service сатент активным.</p>
5	Область содержания	<p>Отображает информацию о выбранном устройстве, оставшемся количестве тонера и бумаги. Информация будет отличаться в зависимости от выбранного устройства. Некоторые устройства не поддерживают эту функцию.</p>
6	Заказ расходных материалов	<p>Нажмите на кнопку Заказать. Новый картридж с тонером можно заказать через Интернет.</p>

Работа с Samsung Easy Printer Manager



Выберите меню **Справка** или щелкните по кнопке  и выберите интересующий вас раздел справки.

Обзор расширенного интерфейса

Расширенный интерфейс предназначен для лиц, ответственных за управление сетью и устройствами.



Некоторые меню могут не отображаться на дисплее в зависимости от параметров или моделей. Это значит, что данные функции недоступны для этого устройства.

Параметры устройств

Вы можете задать разные параметры устройства, такие как бумага, формат, эмуляция, сеть и печать информации.

Параметры сканирования на ПК

В этом меню содержатся параметры создания или удаления профилей сканирования на ПК.

- **Включение сканирования:** Определяет, включена ли функция сканирования на устройстве.
- Вкладка **Основн.:** Содержит параметры для настройки общего сканирования и параметры устройства.
- Вкладка **Изображение:** Содержит варианты изменения изображения.

Параметры режима Факс-ПК

В этом меню содержатся параметры, связанные с основной функцией передачи факсимильных сообщения для выбранного устройства.

- **Отключить:** Если для параметра **Отключить** выбрано значение **Вкл.**, то данное устройство не будет принимать входящие факсы.
- **Включить прием факсов с устройства:** Включает приеме факсов устройством, а также позволяет настроить дополнительные параметры.

Работа с Samsung Easy Printer Manager

Параметры оповещений (только Windows)

В этом меню можно настроить оповещения об ошибках.

- **Оповещения принтера:** Позволяет указать случаи, когда будет отображаться оповещение.
- **Оповещения по электронной почте:** Настройка отправки уведомлений по электронной почте.
- **Журнал оповещений:** Журнал, в котором регистрируются оповещения относительно устройства и тонера.

Учет заданий

Запись информации о квотах для определенного пользователя модуля Учет заданий. Эта информация о квотах может создаваться и применяться к устройствам посредством таких программ учета заданий, как SyncThru™ или CounThru™.

Работа с приложением Samsung Printer Status

Программа Состояние принтера Samsung отслеживает состояние устройства и информирует о нем пользователя.





- В зависимости от используемого принтера и операционной системы окно Состояние принтера Samsung и его содержимое могут отличаться от представленных в данном руководстве.
- Проверьте совместимость установленной операционной системы (систем) с устройством (см. «Технические характеристики» на стр. 108).
- Только для пользователей Windows (см. «Программное обеспечение» на стр. 8).

Обзор приложения Состояние принтера Samsung

В случае возникновения ошибок во время печати их можно проверить в приложении Состояние принтера Samsung. Приложение Состояние принтера Samsung устанавливается автоматически при установке программного обеспечения устройства.

Вы также можете запустить приложение Состояние принтера Samsung вручную, выбрав **Настройка печати**, вкладка **Основные** > кнопка **Состояние принтера**.

Следующие значки отображаются на панели задачи Windows.

Значки	Значение	Описание
	Стандартное	Устройство готово к работе. Ошибки и предупреждения отсутствуют.
	Осторожно!	Возможно, произойдет ошибка устройства. Например, заканчивается тонер, что может привести к сбою из-за отсутствия тонера.
	Ошибка	В устройстве есть по крайней мере одна ошибка.

Работа с приложением Samsung Printer Status

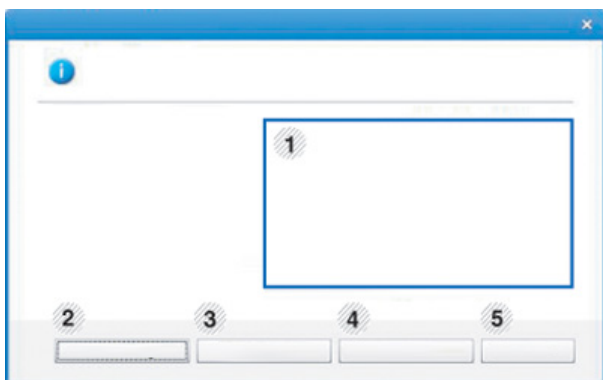

1	Уровень тонера	Программа позволяет следить за уровнем заполнения картриджей тонером. Название устройства и количество картриджей с тонером могут различаться в зависимости от устройства. Некоторые устройства не поддерживают эту функцию.
2	Параметр	Вы можете настроить параметры оповещения печати.
3	Заказ расходных материалов	Новый картридж с тонером можно заказать через Интернет.
4	User's Guide	Этот пункт позволяет просмотреть Руководство пользователя.  В случае возникновения ошибки эта кнопка открывает Troubleshooting Guide , с ее помощью можно открыть раздел руководства пользователя об устранении неисправностей.
5	Закрывать	Закройте окно.

Использование программы Smart Panel

Программа Smart Panel контролирует устройство и отображает сведения о его состоянии, а также позволяет настраивать параметры устройства. Программное обеспечение Smart Panel можно загрузить с веб-сайта компании Samsung (см. «Установка Smart Panel» на стр. 141).



- В зависимости от используемых принтера и операционной системы вид окна Smart Panel и его содержимое могут отличаться от представленных в данном руководстве пользователя.
- Проверьте совместимость установленной операционной системы (систем) с устройством (см. «Технические характеристики» на стр. 108).
- Приложение Smart Panel доступно только для пользователей ОС Linux (см. «Программное обеспечение» на стр. 8).

Обзор Smart Panel

В случае возникновения ошибок во время печати их можно просмотреть с помощью приложения Smart Panel. Вы также можете запустить Smart Panel вручную.

Дважды щелкните по значку Smart Panel () в области уведомлений.



1	Уровень тонера	Программа позволяет следить за уровнем заполнения картриджей тонером. Название устройства и количество картриджей с тонером могут различаться в зависимости от устройства. Если эта функция не отображается, значит ваш принтер ее не поддерживает.
2	Buy Now	Новый картридж с тонером можно заказать через Интернет.
3	User's Guide	Этот пункт позволяет просмотреть Руководство пользователя.  В случае возникновения ошибки эта кнопка открывает Troubleshooting Guide , с ее помощью можно открыть раздел руководства пользователя об устранении неисправностей.

Использование программы Smart Panel

4	Printer Setting	<p>Настройка различных параметров устройства в окне Printer Settings Utility. Некоторые устройства не поддерживают эту функцию.</p> <div data-bbox="392 375 1086 574"> Если принтер подключен к сети, то на экране появится окно SyncThru™ Web Service вместо окна Printer Settings Utility.</div>
---	------------------------	---

Изменение параметров в приложении Smart Panel

Щелкните правой кнопкой в ОС Linux по значку Smart Panel и выберите **Configure smart panel**. Выполните нужные настройки в окне **Configure smart panel**.

Работа в Linux с Unified Driver Configurator

Инструмент Unified Driver Configurator предназначен в первую очередь для настройки устройств. Для использования этого средства требуется установить пакет Unified Linux Driver (см. «Установка для Linux» на стр. 141).

После установки драйвера в системе Linux на рабочем столе автоматически создается значок программы Unified Driver Configurator.

Запуск Unified Driver Configurator

- 1 Выполните двойной щелчок по значку **Unified Driver Configurator** на рабочем столе.
Можно также щелкнуть по значку меню **Startup** и выбрать пункт **Samsung Unified Driver**, а затем — **Unified Driver Configurator**.
- 2 Для доступа к нужному окну настройки нажмите соответствующую кнопку слева.

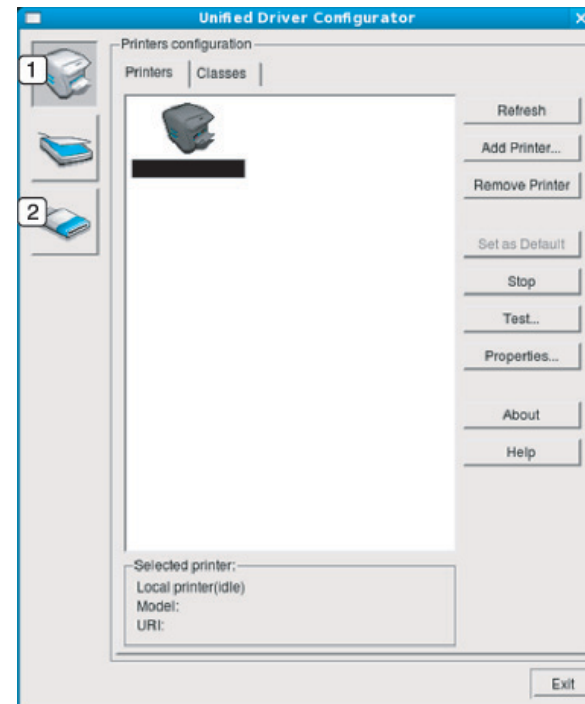

- 1 **Printer Configuration**
- 2 **Port Configuration**



Чтобы воспользоваться справкой, нажмите на кнопку **Help** или  в окне.

- 3 По завершении настройки нажмите кнопку **Exit**, чтобы закрыть **Unified Driver Configurator**.

Работа в Linux с Unified Driver Configurator

Конфигурация принтера

Окно **Printers configuration** имеет две вкладки: **Printers** и **Classes**.

Вкладка Printers

Для вывода на экран текущих параметров настройки принтера в системе нажмите кнопку со значком устройства в левой части окна **Unified Driver Configurator**.

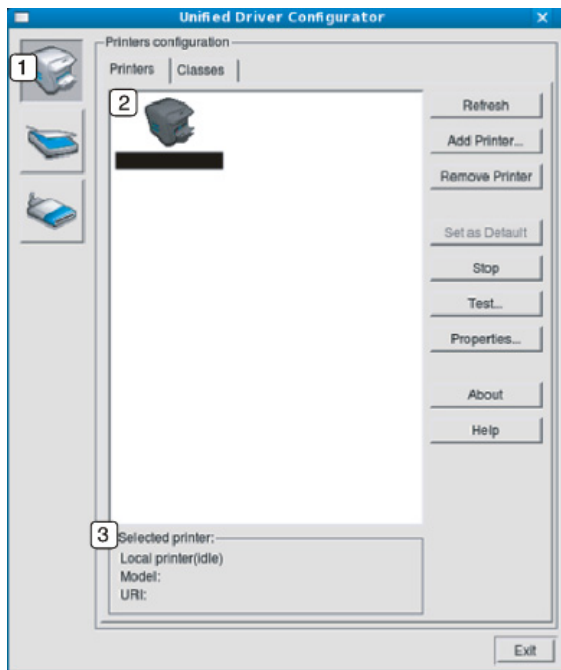

1	Переход к Printers configuration .
2	Отображение всех установленных устройств.
3	Отображение состояния, модели и URL-адреса устройства.

Ниже перечислены кнопки управления принтером.

- **Refresh:** обновление списка доступных устройств.
- **Add Printer:** добавление нового устройства.
- **Remove Printer:** удаление выбранного устройства.
- **Set as Default:** задание текущего выбранного устройства в качестве устройства по умолчанию.
- **Stop/Start:** остановка или запуск устройства.
- **Test:** печать пробной страницы для проверки работы устройства.
- **Properties:** Просмотр и изменение свойств принтера.

Работа в Linux с Unified Driver Configurator

Вкладка «Classes»

На вкладке Classes показаны доступные классы устройств.

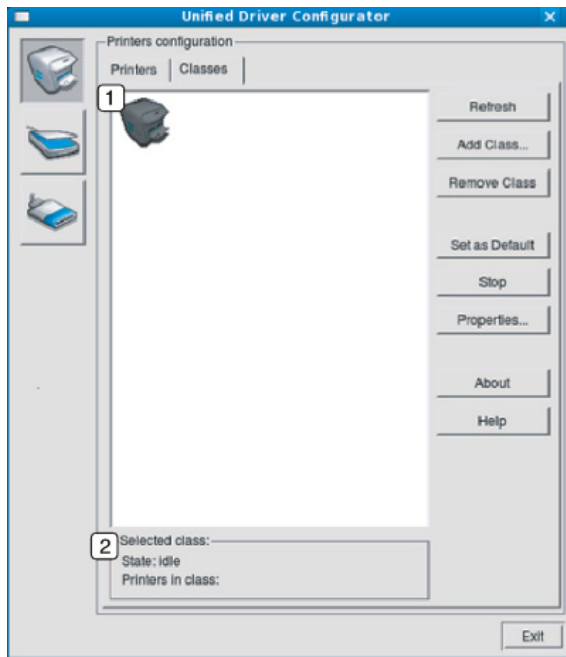

- | | |
|---|---|
| 1 | Список всех классов устройств |
| 2 | Отображение состояния класса и числа устройств в классе |

- **Refresh:** обновление списка классов.
- **Add Class:** добавление нового класса устройств.
- **Remove Class:** удаление выбранного класса устройств.

Ports configuration

В этом окне можно просмотреть список доступных портов, проверить состояние каждого порта и освободить порт, если он остается в состоянии «занят» после того, как работа его владельца была прервана по какой-либо причине.

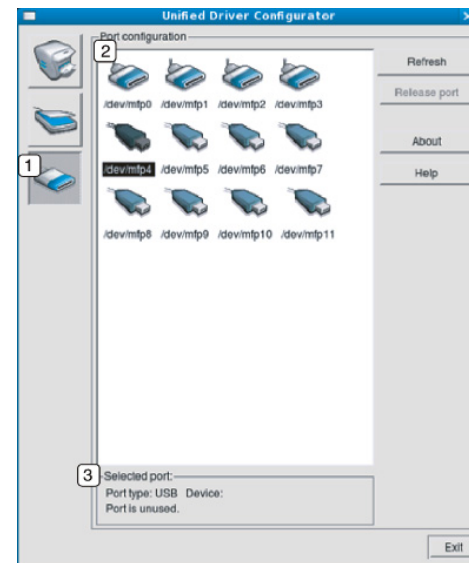

- | | |
|---|--|
| 1 | Переход к окну Ports configuration . |
| 2 | Отображение всех доступных портов |
| 3 | Отображение типа порта, его состояния и подключенного к нему устройства. |

- **Refresh:** обновление списка доступных портов.
- **Release port:** освобождение выбранного порта.



6. Устранение неисправностей

В этой главе изложены рекомендации по устранению ошибок в работе устройства.

- Проблемы при подаче бумаги 307
- Неполадки кабеля или источника питания 308
- Неполадки при печати 309
- Проблемы качества печати 314
- Неполадки при копировании 322
- Неполадки при сканировании 323
- Неисправности в режиме факса 325
- Неполадки операционной системы 327

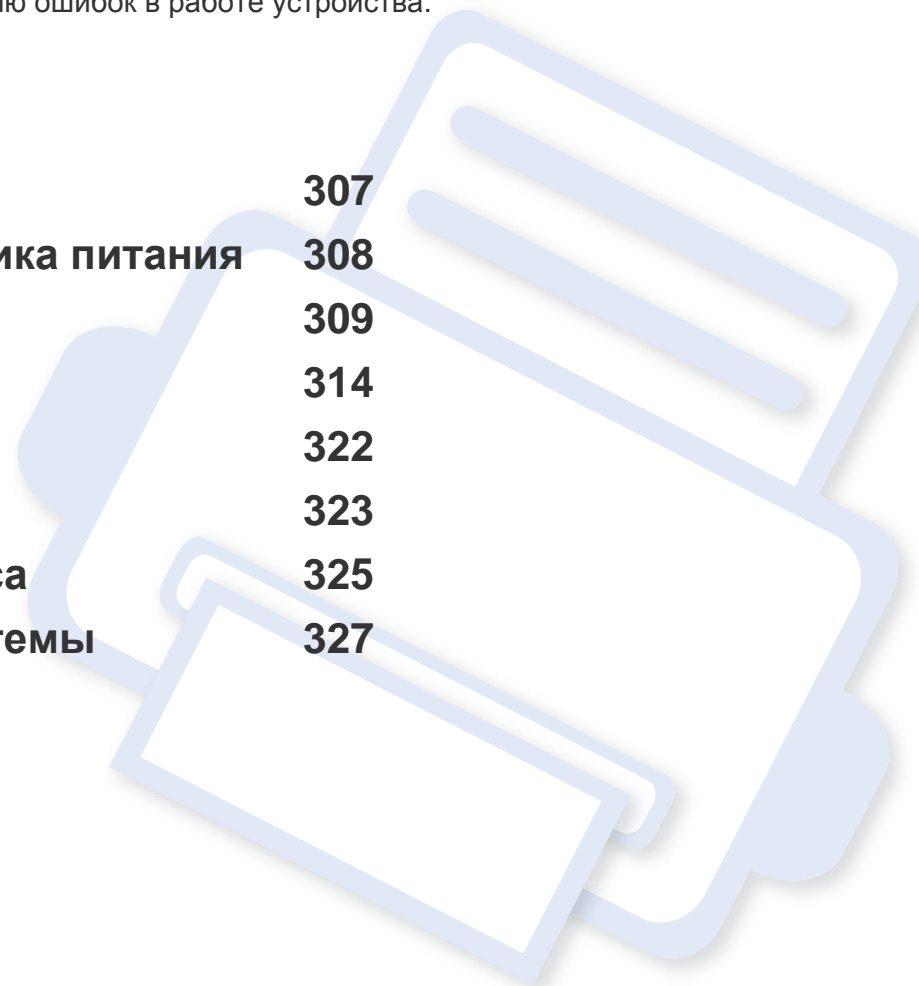

Проблемы при подаче бумаги

Ситуация	Рекомендуемые действия
Произошло замятие бумаги во время печати.	Устраните замятие.
Листы бумаги слипаются.	<ul style="list-style-type: none">• Проверьте максимальную вместимость лотка.• Используйте только бумагу рекомендованного типа.• Извлеките бумагу из лотка, согните ее или расправьте веером.• Бумага может слипаться при повышенной влажности.
Не подается несколько листов бумаги.	Возможно, в лоток загружена бумага разных типов. Загружайте только бумагу, одинаковую по типу, размеру и плотности.
Бумага не подается в устройство.	<ul style="list-style-type: none">• Устраните помехи внутри устройства.• Бумага загружена неправильно. Извлеките бумагу из лотка и загрузите ее правильно.• В лотке слишком много бумаги. Извлеките из лотка излишки бумаги.• Бумага слишком толстая. Используйте только бумагу, соответствующую требованиям для данного устройства.
Постоянно происходит замятие бумаги.	<ul style="list-style-type: none">• В лотке слишком много бумаги. Извлеките из лотка излишки бумаги. Для печати на специальных материалах используйте лоток ручной подачи.• Используется бумага неподходящего типа. Используйте только бумагу, соответствующую требованиям для данного устройства.• Внутри устройства скопились обрывки бумаги. Откройте переднюю крышку и удалите остатки бумаги.
Конверты неправильно подаются в устройство.	Проверьте положение направляющих по обе стороны конверта.

Неполадки кабеля или источника питания

Ситуация	Рекомендуемые действия
На устройство не подается питание, или неправильно подключен соединительный кабель между компьютером и устройством.	<ul style="list-style-type: none">• Сначала подключите устройство к сети питания. Если устройство снабжено кнопкой  (Питание) на панели управления, нажмите на нее.• Отключите кабель устройства и подключите его еще раз.

Неполадки при печати

Ситуация	Возможная причина	Рекомендуемые действия
Устройство не печатает.	На устройство не подается питание.	Сначала подключите устройство к сети питания. Если устройство снабжено кнопкой  (Питание) на панели управления, нажмите на нее.
	Устройство не является устройством по умолчанию.	Выберите данное устройство устройством по умолчанию в ОС Windows.
	Проверьте наличие указанных ниже ошибок:	
	<ul style="list-style-type: none">• Не закрыта боковая крышка. Закройте крышку.• Произошло замятие бумаги. Устраните замятие бумаги (см. раздел «Удаление замятой бумаги» на стр. 96).• Не загружена бумага. Загрузите бумагу (см. «Загрузка бумаги в лоток» на стр. 45).• Не установлен картридж с тонером. Установите картридж (см. «Замена картриджа» на стр. 81).• Убедитесь что с картриджа сняты защитный кожух и упаковочная бумага (см. «Замена картриджа» на стр. 81).	
	При возникновении системных ошибок во время печати обратитесь к представителю службы технической поддержки.	
	Неправильно подключен соединительный кабель между компьютером и устройством.	Отключите кабель устройства и подключите его еще раз (см. «Вид сзади» на стр. 26).
Соединительный кабель между компьютером и устройством неисправен.	Если возможно, подключите кабель к заведомо исправному компьютеру и напечатайте документ. Кроме того, можно попробовать подключить кабель от другого устройства.	
Указан неправильный порт.	Проверьте настройки принтера в операционной системе Windows и убедитесь, что задание печати отправляется на правильный порт. Если у компьютера несколько портов, убедитесь, что устройство подключено к нужному порту.	

Неполадки при печати

Ситуация	Возможная причина	Рекомендуемые действия
Устройство не печатает.	Неправильно настроены параметры устройства.	Проверьте окно Настройка печати и убедитесь, что все параметры печати установлены правильно.
	Драйвер принтера установлен неправильно.	Переустановите драйвер устройства.
	Произошел сбой в работе устройства.	Просмотрите сообщения на дисплее панели управления, чтобы выяснить, не произошла ли системная ошибка. Обратитесь в службу технической поддержки.
	Размер документа слишком велик, и на диске компьютера недостаточно свободного места, чтобы разместить задание печати.	Освободите место на диске и повторно отправьте документ на печать.
	Выходной лоток заполнен.	Как только из выходного лотка будет извлечена бумага, устройство возобновит печать.
Устройство подает материалы для печати не из указанного источника бумаги.	В большинстве приложений выбрать источник бумаги можно на вкладке Бумага окна Настройка печати (см. «Доступ к настройкам печати» на стр. 58). Правильно укажите источник бумаги; См. справку драйвера принтера (см. «Использование справки» на стр. 59).	
Печать выполняется слишком медленно.	Задание печати слишком сложное. Упростите страницу или измените параметры качества печати.	

Неполадки при печати

Ситуация	Возможная причина	Рекомендуемые действия
Половина страницы пуста.	Неправильно выбрана ориентация страницы.	Измените ориентацию страницы в используемом приложении (см. «Доступ к настройкам печати» на стр. 58). См. справку драйвера принтера (см. «Использование справки» на стр. 59).
	Фактический размер бумаги не соответствует выбранным настройкам.	Проверьте, что размер бумаги, указанный в настройках драйвера принтера, соответствует размеру бумаги, загруженной в лоток, и размеру бумаги, указанному в параметрах печати используемого приложения (см. «Доступ к настройкам печати» на стр. 58).
На печать выводится неправильный, искаженный или неполный текст.	Кабель устройства подключен неправильно или неисправен.	Отключите и снова подключите кабель устройства. Проверьте качество печати, повторно отправив на печать документ, который ранее печатался успешно. Подключите кабель и устройство к другому, рабочему компьютеру и попробуйте вывести задание на печать. Попробуйте подключить новый кабель.
	Выбран неправильный драйвер принтера.	В меню выбора принтера приложения проверьте, выбрано ли нужное устройство.
	Сбой приложения.	Отправьте задание на печать из другого приложения.
	Сбой операционной системы.	Завершите работу Windows и перезагрузите компьютер. Выключите и снова включите устройство.

Неполадки при печати

Ситуация	Возможная причина	Рекомендуемые действия
Страницы выходят из устройства пустыми.	Неисправен картридж, или закончился тонер.	Перераспределите тонер в картридже. При необходимости замените картридж с тонером. <ul style="list-style-type: none">• См. «Перераспределение тонера» на стр. 79.• См. «Замена картриджа» на стр. 81.
	Файл документа может содержать пустые страницы.	Проверьте, имеются ли в файле пустые страницы.
	Неисправны какие-либо компоненты принтера (например, контроллер или плата).	Обратитесь в службу технической поддержки.
Файлы PDF печатаются некорректно. некоторые фрагменты графики, текста или иллюстраций отсутствуют.	Несовместимость файла PDF с программой Acrobat.	Печать файла PDF в виде изображения позволяет правильно напечатать документ. В настройках печати Acrobat включите опцию Печатать как изображение .  Печать файла PDF в виде изображения занимает больше времени, чем обычно.
Низкое качество печати фотографий. Изображения нечеткие.	Разрешение фотографии слишком низкое.	Уменьшите размер фотографии. При увеличении размера фотографии в приложении ее разрешение снижается.

Неполадки при печати



Ситуация	Возможная причина	Рекомендуемые действия
Перед началом печати вблизи выходного лотка устройства обнаруживаются испарения.	Испарения во время печати могут быть вызваны повышенной влажностью бумаги.	Это не является неисправностью, и печать можно продолжить.
Устройство не печатает на бумаге нестандартных размеров (например, на бумаге для счетов).	Размер бумаги не соответствует размеру, указанному в настройках.	Укажите правильный размер бумаги в поле Другое во вкладке Бумага окна Настройка печати (см. «Доступ к настройкам печати» на стр. 58).
Отпечатанная бумага для счетов скручивается.	Тип бумаги не соответствует значению, указанному в настройках.	Измените параметры принтера и повторите попытку. Откройте окно Настройка печати , откройте вкладку Бумага и выберите тип бумаги Плотная бумага (см. раздел «Доступ к настройкам печати» на стр. 58).

Проблемы качества печати

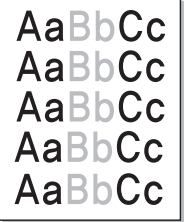
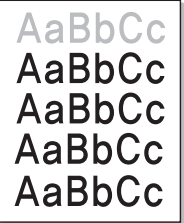
Если внутренние компоненты устройства загрязнены или бумага загружена неправильно, качество печати может заметно ухудшиться. В таблице содержатся инструкции по устранению подобных неполадок.

Ситуация	Рекомендуемые действия
<p data-bbox="51 403 394 475">Слишком светлое или бледное изображение</p> 	<ul data-bbox="506 403 2186 874" style="list-style-type: none">• Вертикальные белые полосы или бледные области могут появляться на странице из-за низкого уровня тонера. Закажите новый картридж (см. «Замена картриджа» на стр. 81).• Бумага не отвечает установленным требованиям (например, слишком влажная или жесткая).• Если вся страница слишком светлая, значит задано слишком низкое разрешение печати или включен режим экономии тонера. Настройте разрешение печати и отключите режим экономии тонера; см. экран справки драйвера принтера.• Сочетание таких недостатков печати, как блеклые участки и смазывание, может указывать на необходимость очистки картриджа с тонером. Очистите внутренние части устройства (см. «Чистка устройства» на стр. 85).• Возможно загрязнена поверхность блока лазерного сканирования внутри устройства. Очистите внутренние части устройства (см. «Чистка устройства» на стр. 85). Если устранить неполадку не удастся, обратитесь в службу технической поддержки.
<p data-bbox="51 914 394 1066">Печать на верхней половине листа менее насыщенная, чем на нижней</p> 	<p data-bbox="506 914 1518 943">Возможно, тонер недостаточно проникает в бумагу данного типа.</p> <ul data-bbox="506 967 2186 1038" style="list-style-type: none">• Измените параметры принтера и повторите попытку. В окне Настройка печати на вкладке Бумага выберите тип бумаги Вторичная (см. «Доступ к настройкам печати» на стр. 58).

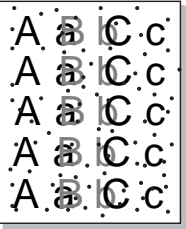
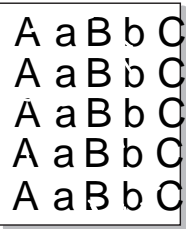
Проблемы качества печати

Ситуация	Рекомендуемые действия
<p>Пятна тонера</p> 	<ul style="list-style-type: none">• Бумага не отвечает установленным требованиям (например, слишком влажная или жесткая).• Загрязнен транспортный ролик. Очистите внутренние части устройства (см. «Чистка устройства» на стр. 85).• Возможно, загрязнен механизм подачи бумаги. Обратитесь в службу технической поддержки (см. «Чистка устройства» на стр. 85).
<p>Непропечатанные участки</p> 	<p>Беспорядочно расположенные на странице бледные области (обычно округлой формы) могут возникать по указанным ниже причинам:</p> <ul style="list-style-type: none">• Отдельный лист бумаги непригоден для печати. Повторите печать задания.• Неравномерная влажность бумаги или наличие на ее поверхности влажных пятен. Используйте бумагу другой марки.• Некачественная партия бумаги. Иногда при производстве бумаги образуются области, отталкивающие тонер. Используйте бумагу другой марки или другого сорта.• Измените параметры принтера и повторите попытку. Откройте окно Настройка печати, откройте вкладку Бумага и выберите тип бумаги Плотная бумага (см. раздел «Доступ к настройкам печати» на стр. 58). <p>Если устранить неполадку не удастся, обратитесь в службу технической поддержки.</p>
<p>Белые точки</p> 	<p>Белые точки могут появляться на странице по указанным ниже причинам:</p> <ul style="list-style-type: none">• Бумага слишком жесткая; внутренние элементы устройства, в том числе транспортный ролик, интенсивно загрязняются частицами бумаги. Очистите внутренние части устройства (см. «Чистка устройства» на стр. 85).• Возможно, загрязнен механизм подачи бумаги. Очистите внутренние части устройства (см. «Чистка устройства» на стр. 85). <p>Если устранить неполадку не удастся, обратитесь в службу технической поддержки.</p>

Проблемы качества печати

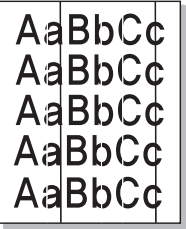
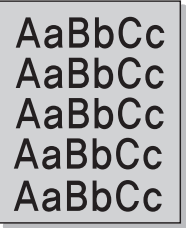
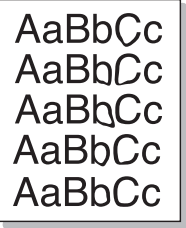
Ситуация	Рекомендуемые действия
Вертикальные линии 	<p>Черные вертикальные полосы могут появиться на странице по указанной ниже причине.</p> <ul style="list-style-type: none">• Возможно, поцарапана поверхность (барабан) картриджа. Замените картридж (см. раздел «Замена картриджа» на стр. 81). <p>Белые вертикальные полосы могут появиться на странице по указанной ниже причине:</p> <ul style="list-style-type: none">• Возможно загрязнена поверхность блока лазерного сканирования внутри устройства. Очистите внутренние части устройства (см. «Чистка устройства» на стр. 85). Если устранить неполадку не удастся, обратитесь в службу технической поддержки.
Цветной или черный фон 	<p>При слишком сильном затенении фона выполните указанные ниже действия:</p> <ul style="list-style-type: none">• Замените бумагу менее плотной.• Проверьте условия окружающей среды: сильное затенение фона может быть вызвано как слишком низкой, так и слишком высокой (выше 80 %) влажностью.• Замените картридж с тонером (см. «Замена картриджа» на стр. 81).• Тщательно распределите тонер (см. «Перераспределение тонера» на стр. 79).
Разводы тонера 	<ul style="list-style-type: none">• Очистите внутренние части устройства (см. раздел «Чистка устройства» на стр. 85).• Проверьте тип и качество бумаги.• Замените картридж (см. раздел «Замена картриджа» на стр. 81).

Проблемы качества печати

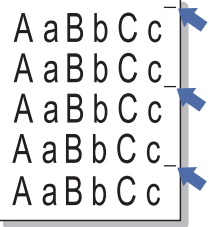
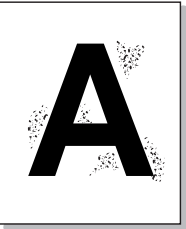
Ситуация	Рекомендуемые действия
<p data-bbox="53 272 421 347">Повторяющиеся вертикальные дефекты</p> 	<p data-bbox="506 272 2085 304">На стороне листа, где выполнялась печать, появляются дефекты, расположенные через равные промежутки.</p> <ul data-bbox="506 328 2186 544" style="list-style-type: none"><li data-bbox="506 328 2186 400">• Возможно, поврежден картридж. Если проблема повторяется, установите новый картридж с тонером (см. «Замена картриджа» на стр. 81).<li data-bbox="506 416 2186 488">• На некоторые детали устройства мог попасть тонер. Если дефект появляется на обратной стороне листа, такая проблема должна исчезнуть после печати нескольких страниц.<li data-bbox="506 504 2186 544">• Поврежден блок термофиксатора. Обратитесь в службу технической поддержки.
<p data-bbox="53 655 367 687">Рассеивание тонера</p> 	<p data-bbox="506 655 2152 727">Рассеивание тонера по фону происходит из-за того, что частицы тонера распределяются по странице случайным образом.</p> <ul data-bbox="506 751 2186 1214" style="list-style-type: none"><li data-bbox="506 751 2186 823">• Возможно, бумага слишком влажная. Используйте для печати бумагу из другой пачки. Не вскрывайте пачки до начала использования, иначе бумага может впитать слишком много влаги.<li data-bbox="506 839 2186 959">• Если рассеивание тонера происходит на конверте, измените макет печати, чтобы не печатать на клееных швах с обратной стороны: печать на них может привести к появлению дефектов. Либо выберите вариант плотная бумага в окне Настройка печати (см. «Доступ к настройкам печати» на стр. 58).<li data-bbox="506 975 2186 1126">• Если рассеивание по фону происходит на всей поверхности напечатанной страницы, измените разрешение из приложения или окна Настройка печати (см. «Доступ к настройкам печати» на стр. 58). Выберите правильный тип бумаги. Пример Если выбрана бумага Повыш. Плотности, но в действительности используется Обычная бумага, это может ухудшить качество печати.<li data-bbox="506 1142 2186 1214">• Если вы используете новый картридж с тонером, сперва распределите тонер (see «Перераспределение тонера» на стр. 79).

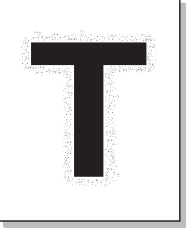
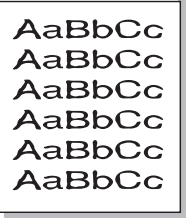
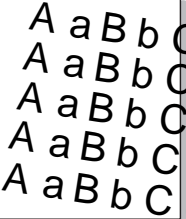

Проблемы качества печати

Ситуация	Рекомендуемые действия
<p data-bbox="51 272 416 384">Частицы тонера вокруг жирных символов и изображений</p> 	<p data-bbox="506 272 1447 304">Возможно, тонер недостаточно проникает в бумагу данного типа.</p> <ul data-bbox="506 328 2179 488" style="list-style-type: none"><li data-bbox="506 328 2179 400">• Измените параметры принтера и повторите попытку. В окне Настройка печати на вкладке Бумага выберите тип бумаги Вторичная (см. «Доступ к настройкам печати» на стр. 58).<li data-bbox="506 416 2179 488">• Выберите правильный тип бумаги. Пример Если выбрана бумага Повыш. Плотности, но в действительности используется Обычная бумага, это может ухудшить качество печати.
<p data-bbox="51 699 353 767">Деформированные символы</p> 	<ul data-bbox="506 699 2179 767" style="list-style-type: none"><li data-bbox="506 699 2179 767">• Если символы искажены и имеют вид незакрашенных контуров, возможно, используется слишком гладкая бумага. Попробуйте выполнить печать на другой бумаге.
<p data-bbox="51 1075 342 1107">Перекося страницы</p> 	<ul data-bbox="506 1075 1944 1214" style="list-style-type: none"><li data-bbox="506 1075 1182 1107">• Проверьте, правильно ли загружена бумага.<li data-bbox="506 1123 1032 1155">• Проверьте тип и качество бумаги.<li data-bbox="506 1171 1944 1214">• Убедитесь, что направляющие не слишком сильно и не слишком слабо прижаты к стопке бумаги.

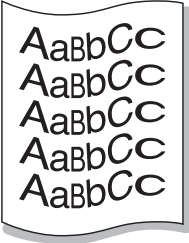
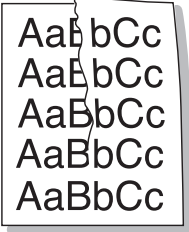
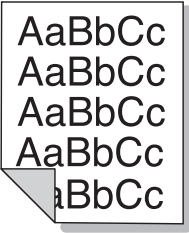
Проблемы качества печати

Ситуация	Рекомендуемые действия
<p data-bbox="49 268 309 347">Сворачивание и искривление</p> 	<ul data-bbox="504 272 2101 411" style="list-style-type: none">• Проверьте, правильно ли загружена бумага.• Проверьте тип и качество бумаги. Высокая температура и влажность могут привести к скручиванию бумаги.• Переверните пачку бумаги в лотке. Попробуйте также повернуть бумагу в лотке на 180°.
<p data-bbox="49 667 376 699">Морщинки и складки</p> 	<ul data-bbox="504 667 1818 805" style="list-style-type: none">• Проверьте, правильно ли загружена бумага.• Проверьте тип и качество бумаги.• Переверните пачку бумаги в лотке. Попробуйте также повернуть бумагу в лотке на 180°.
<p data-bbox="49 1018 474 1129">Загрязнение напечатанных страниц с обратной стороны</p> 	<ul data-bbox="504 1018 2172 1088" style="list-style-type: none">• Проверьте, не просыпался ли тонер. Очистите внутренние части устройства (см. раздел «Чистка устройства» на стр. 85).

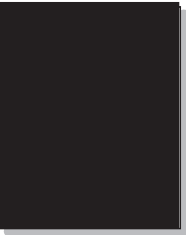
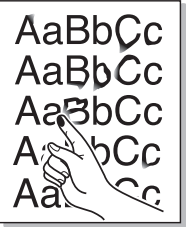
Проблемы качества печати

Ситуация	Рекомендуемые действия
<p data-bbox="53 272 434 347">Цветные страницы или страницы черного цвета</p> 	<ul data-bbox="506 272 1966 408" style="list-style-type: none">• Возможно, неправильно установлен картридж. Извлеките картридж и установите его снова.• Возможно, картридж неисправен. Замените картридж (см. раздел «Замена картриджа» на стр. 81).• Возможно, устройство нуждается в ремонте. Обратитесь в службу технической поддержки.
<p data-bbox="53 659 412 691">Незакрепленный тонер</p> 	<ul data-bbox="506 659 1756 799" style="list-style-type: none">• Очистите внутренние части устройства (см. раздел «Чистка устройства» на стр. 85).• Проверьте тип и качество бумаги.• Замените картридж (см. «Замена картриджа» на стр. 81). <p data-bbox="506 815 2163 887">Если устранить дефект не удастся, возможно, устройство нуждается в ремонте. Обратитесь в службу технической поддержки.</p>
<p data-bbox="53 999 434 1031">Непропечатка символов</p> 	<p data-bbox="506 999 2186 1070">Непропечатка символов – это появление белых участков внутри символов, которые должны быть полностью черного цвета.</p> <ul data-bbox="506 1094 2029 1222" style="list-style-type: none">• Возможно, печать выполняется на стороне листа, не предназначенной для печати. Извлеките бумагу и переверните ее.• Возможно, бумага не соответствует установленным требованиям.

Проблемы качества печати

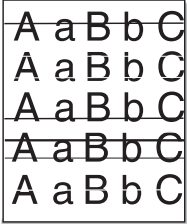
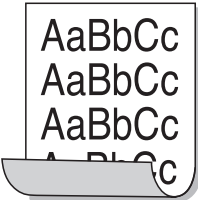
Ситуация	Рекомендуемые действия
<p data-bbox="49 268 443 300">Горизонтальные полосы</p> 	<p data-bbox="504 268 1832 300">Горизонтальные черные полосы и разводы могут появляться по указанным ниже причинам.</p> <ul data-bbox="504 325 1966 411" style="list-style-type: none">• Возможно, неправильно установлен картридж. Извлеките картридж и установите его снова.• Возможно, картридж неисправен. Замените картридж (см. раздел «Замена картриджа» на стр. 81). <p data-bbox="504 432 2163 501">Если устранить дефект не удастся, возможно, устройство нуждается в ремонте. Обратитесь в службу технической поддержки.</p>
<p data-bbox="49 608 286 639">Сворачивание.</p> 	<p data-bbox="504 608 2175 639">Если готовые документы скручиваются или бумага не подается в устройство, выполните указанные ниже действия:</p> <ul data-bbox="504 665 2175 788" style="list-style-type: none">• Переверните пачку бумаги в лотке. Попробуйте также повернуть бумагу в лотке на 180°.• Измените параметры бумаги и повторите попытку. Откройте окно Настройка печати, откройте вкладку Бумага и выберите тип бумаги тонкая бумага (см. «Доступ к настройкам печати» на стр. 58).
<ul data-bbox="49 922 477 1214" style="list-style-type: none">• На нескольких страницах появляется неизвестное изображение• Незакрепленный тонер• Снижается яркость печати или появляются загрязнения	<p data-bbox="504 922 2141 1038">Возможно, устройство используется на высоте 1 000 и более метров. Большая высота может влиять на качество печати: тонер может плохо закрепляться, а изображение быть слишком светлым. Установите для устройства правильное значение высоты (см. «Поправка на высоту» на стр. 232).</p>

Неполадки при копировании

Ситуация	Рекомендуемые действия
Копии слишком светлые или слишком темные	Для затемнения или осветления фона копий используйте пункт Яркость меню Копирование (см. «Изменение параметров для каждой копии» на стр. 63).
На копиях появляются линии, пятна или другие дефекты	<ul style="list-style-type: none">• Если эти дефекты присутствуют в оригинальном документе, воспользуйтесь пунктом Яркость в окне Функция копир., чтобы осветлить фон копий.• Если в оригинальном документе этих дефектов нет, очистите блок сканирования (см. «Чистка модуля сканирования» на стр. 88).
Изображение копии искажено.	<ul style="list-style-type: none">• Проверьте правильность расположения оригинала относительно направляющих меток.• Загрязнен транспортный ролик. Очистите внутренние части устройства (см. «Чистка устройства» на стр. 85).
Устройство печатает пустые страницы вместо копий	Оригинал документа должен лежать на стекле экспонирования лицевой стороной вниз, в автоподатчике — лицевой стороной вверх. Если устранить неполадку не удастся, обратитесь в службу технической поддержки.
С копии легко стирается изображение	<ul style="list-style-type: none">• Замените бумагу в лотке бумагой из новой упаковки.• В помещении с высокой влажностью не оставляйте бумагу надолго внутри устройства.
При копировании часто происходит замятие бумаги	<ul style="list-style-type: none">• Разверните бумагу веером, чтобы разделить листы, и переверните ее в лотке. Замените бумагу в лотке новой. Проверьте положение направляющих бумаги и при необходимости отрегулируйте их.• Убедитесь, что в лоток загружена бумага подходящего типа и плотности (см. «Характеристики материала для печати» на стр. 111).• Проверьте, не осталось ли в устройстве обрывков после удаления замятой бумаги.
Ресурс картриджа оказался меньше, чем ожидалось	<ul style="list-style-type: none">• Возможно, оригиналы содержат картинки, закрашенные области или толстые линии. Например, при печати форм, бюллетеней, книг и подобных документов расходуется больше тонера.• Во время копирования крышка стекла экспонирования остается открытой.• Выключите устройство и снова включите его.

Неполадки при сканировании

Ситуация	Рекомендуемые действия
Сканирование не выполняется	<ul style="list-style-type: none">• Оригинальный документ должен лежать на стекле экспонирования сканируемой стороной вниз, а в автоподатчике — сканируемой стороной вверх (см. «Загрузка оригиналов» на стр. 53).• Возможно, для сканирования документа недостаточно памяти. Проверьте, работает ли функция предварительного сканирования. Задайте более низкий уровень разрешения сканирования.• Проверьте правильность подключения кабеля принтера.• Убедитесь в исправности кабеля устройства. Подключите другой, заведомо исправный кабель. При необходимости замените кабель.• Проверьте правильность настройки параметров сканера. Проверьте настройки сканирования в приложении SmarThru Office или в другом используемом приложении, чтобы убедиться, что задания сканирования отправляются на правильный порт (например, USB001).
Сканирование выполняется очень медленно	<ul style="list-style-type: none">• Проверьте, не печатает ли устройство полученные данные. Если это так, дождитесь окончания печати, прежде чем начать сканирование документа.• Изображения сканируются медленнее, чем текст.• В режиме сканирования скорость обмена данными снижается, так как для анализа и воспроизведения отсканированного изображения требуется большой объем памяти. В настройках BIOS компьютера включите режим ECP. Это позволит увеличить быстродействие. Сведения о настройке BIOS см. в руководстве пользователя данного компьютера.

Неполадки при сканировании

Ситуация	Рекомендуемые действия
<p>На экран компьютера выводится одно из указанных ниже сообщений:</p> <ul style="list-style-type: none">• Устройство не может работать в выбранном режиме H/W.• Порт используется другой программой.• Порт отключен• «Идет сканирование или печать отсканированных данных. Повторите попытку после завершения текущего задания».• Недопустимый дескриптор.• Ошибка сканирования.	<ul style="list-style-type: none">• Возможно, выполняется копирование или печать. Попробуйте снова после завершения этого задания.• Выбранный порт уже используется. Перезагрузите компьютер и повторите попытку.• Неправильно подключен кабель устройства или устройство выключено.• Драйвер сканера не установлен, или внешние параметры заданы неправильно.• Убедитесь в том, что устройство правильно подключено и на него подается питание. Затем перезагрузите компьютер.• Неправильно подключен кабель USB, или устройство выключено.

Неисправности в режиме факса

Ситуация	Рекомендуемые действия
Устройство не включается, дисплей или кнопки не работают	<ul style="list-style-type: none">• Отключите шнур питания и подключите его снова.• Убедитесь в том, что в розетке есть напряжение.• Убедитесь в том, что питание включено.
Нет гудка на линии	<ul style="list-style-type: none">• Проверьте правильность подключения устройства к телефонной линии (см. «Вид сзади» на стр. 26).• Проверьте, работает ли телефонная розетка. Для этого подключите к ней другой телефон.
Номера, сохраненные в памяти, набираются неправильно	Проверьте правильность сохранения номеров в памяти. Для проверки распечатайте адресную книгу в виде списка.
Оригинал не подается в устройство	<ul style="list-style-type: none">• Убедитесь в том, что бумага не помята и правильно загружена в устройство. Оригинал должен иметь правильный размер; бумага не должна быть слишком толстой или тонкой.• Проверьте плотность закрытия автоподатчика.• Возможно, требуется заменить резиновый блок автоподатчика. Обратитесь в службу технической поддержки (см. «Доступные сменные компоненты» на стр. 76).
Факсы не принимаются автоматически	<ul style="list-style-type: none">• Должен быть установлен режим приема факса (см. «Смена режимов приема» на стр. 279).• Убедитесь в том, что в лотке есть бумага (см. «Характеристики материала для печати» на стр. 111).• Проверьте, не появляется ли на дисплее сообщение об ошибке. Устраните обнаруженные неисправности.
Факс не отправляется	<ul style="list-style-type: none">• Оригинал должен быть загружен в автоподатчик или размещен на стекле экспонирования.• Убедитесь в том, что принимающее устройство может принять отправляемый факс.

Неисправности в режиме факса

Ситуация	Рекомендуемые действия
Принятый факс имеет низкое качество, или на нем есть непропечатанные места.	<ul style="list-style-type: none">• Устройство, отправившее факс, работает неправильно.• Возникли помехи на линии из-за плохого качества связи.• Проверьте устройство, сделав копию.• Предположительный срок службы картриджа почти истек. Замените картридж с тонером (см. «Замена картриджа» на стр. 81).
Некоторые слова на принятом факсе растянуты	На устройстве, отправлявшем факс, произошло временное замятие документа.
На отправляемых оригиналах возникают полосы	Проверьте блок сканирования и при необходимости очистите его (см. «Чистка модуля сканирования» на стр. 88).
Устройство набирает номер, но соединение с удаленным факсом установить не удается	Возможно, удаленное устройство отключено, в нем нет бумаги, или оно не может принимать входящие звонки. Обратитесь к оператору удаленного устройства, чтобы он решил проблему на своем устройстве.
Факс не сохраняется в памяти	Возможно, для сохранения факса недостаточно памяти. Если на дисплее появляется сообщение о состоянии памяти, удалите из памяти ненужные факсы и повторите попытку сохранения. Обратитесь в службу технической поддержки.
В нижней части каждой страницы или на следующих страницах появляются пустые области с небольшой полоской текста сверху.	Возможно, были заданы неправильные значения для параметров бумаги. Проверьте формат и тип бумаги еще раз.

Неполадки операционной системы

Типичные проблемы в операционной системе Windows

Ситуация	Рекомендуемые действия
Во время установки на экран выводится сообщение: «Файл уже используется».	Закройте все приложения. Удалите все приложения из группы автозагрузки и перезапустите ОС Windows. Переустановите драйвер принтера.
На экран выводится сообщение: «Общая ошибка защиты», «Ошибка OE», «Spool32» или «Недопустимая операция».	Закройте все приложения, перезагрузите Windows и повторите попытку напечатать документ.
На экран выводятся сообщения «Ошибка печати» или «Ошибка. Превышено время ожидания».	Эти сообщения могут появляться во время печати. Дождитесь завершения устройством процесса печати. Если сообщение появляется в режиме ожидания или после завершения процесса печати, проверьте соединение и/или наличие ошибок.



Подробные сведения о сообщениях об ошибках см. в руководстве пользователя ОС Microsoft Windows.

Неполадки операционной системы

Типичные проблемы в операционной системе Mac OS

Ситуация	Рекомендуемые действия
Файлы PDF печатаются некорректно: некоторые фрагменты графики, текста или иллюстраций отсутствуют.	<p>Печать файла PDF в виде изображения позволяет правильно напечатать документ. В настройках печати Acrobat включите опцию Печатать как изображение.</p> <div data-bbox="631 564 2197 679"> Печать файла PDF в виде изображения занимает больше времени, чем обычно.</div>
В режиме печати обложки некоторые буквы не печатаются надлежащим образом.	<p>Среда Mac OS не позволяет создавать шрифты во время печати титульной страницы. Буквы английского алфавита и цифры в режиме печати титульной страницы отображаются без искажений.</p>
Неправильная передача цветов при печати документа из приложения Acrobat Reader (версия 6.0 или более поздней версии) в Mac OS.	<p>Убедитесь в том, что настройки разрешения в драйвере устройства и в программе Acrobat Reader совпадают.</p>



Дополнительную информацию о сообщениях об ошибках см. в руководстве пользователя Mac OS.

Неполадки операционной системы

Типичные проблемы в операционной системе Linux

Ситуация	Рекомендуемые действия
Устройство не печатает.	<ul style="list-style-type: none">• Проверьте, установлен ли в системе драйвер принтера. Откройте средство Unified Driver Configurator и на вкладке Printers в окне Printers configuration проверьте список доступных принтеров. Данное устройство должно быть в этом списке. Если это не так, запустите Add new printer wizard для настройки устройства.• Проверьте, включено ли устройство. В окне Printers configuration выберите устройство из списка принтеров. Просмотрите описание устройства на панели Selected printer. Если строка состояния содержит строку Stopped, нажмите кнопку Start. После этого принтер должен возобновить нормальную работу. Состояние остановки может возникать в случае некоторых неполадок при печати.• Проверьте, заданы ли в приложении специальные параметры печати, например, «-oraw». Если параметр командной строки содержит <code>-oraw</code>, удалите его, чтобы печать выполнялась правильно. В программе Gimp Front-end выберите пункты <code>print — Setup printer</code> и отредактируйте значение параметра в командной строке.
Некоторые цветные изображения печатаются как черно-белые.	<p>Это известная ошибка Ghostscript (до GNU Ghostscript версии 7.05), возникающая, когда базовое пространство цветов документа является пространством индексированных цветов и преобразуется через пространство цветов CIE. Так как в Postscript для системы уравнивания цветов используется пространство цветов CIE, необходимо обновить Ghostscript до версии GNU Ghostscript 7.06 или более поздней. Последние версии пакета Ghostscript можно найти на веб-сайте www.ghostscript.com.</p>
Цвета на некоторых цветных изображениях неожиданно меняются.	<p>Это известная ошибка Ghostscript (до GNU Ghostscript 7.xx), возникающая, когда базовое пространство цветов документа является пространством индексированных цветов RGB и преобразуется через пространство цветов CIE. В языке Postscript для системы уравнивания цветов используется пространство цветов CIE, поэтому необходимо обновить пакет Ghostscript до версии GNU Ghostscript 8.xx или более поздней. Последние версии пакета Ghostscript можно найти на веб-сайте www.ghostscript.com.</p>

Неполадки операционной системы

Ситуация	Рекомендуемые действия
Устройство не печатает страницы целиком, и они выходят наполовину пустыми.	Это известная проблема, возникающая в том случае, когда на цветном устройстве в 64-разрядной версии системы Linux используется пакет Ghostscript 8.51 или более ранний. Об этой проблеме сообщалось на веб-сайте bugs.ghostscript.com в статье Ghostscript Bug 688252. Она устранена в пакете AFPL Ghostscript 8.52 и более поздних версий. Для устранения этой проблемы загрузите последнюю версию пакета AFPL Ghostscript с веб-сайта http://sourceforge.net/projects/ghostscript/ и установите ее.
Сканирование посредством программы Gimp Front-end невозможно	<p>Проверьте, есть ли в меню «Acquire» программы Gimp Front-end пункт Xsane:Device dialog. Если этот пункт отсутствует, установите дополнительный модуль Xsane для программы Gimp. Дополнительный модуль Xsane для программы Gimp можно найти на компакт-диске с дистрибутивом Linux или на домашней странице Gimp. Подробную информацию см. в справке ОС Linux на компакт-диске с дистрибутивом Linux или в справке приложения Gimp Front-end.</p> <p>При использовании другого приложения для сканирования см. справку соответствующей программы.</p>
При печати документа появляется сообщение об ошибке: «Cannot open port device file».	Во время печати не следует изменять значения параметров выполняемого задания печати (например с помощью служебной программы LPR). Известные версии сервера CUPS прерывают задание печати при изменении его параметров и пытаются повторно запустить прерванное задание. Поскольку драйвер Unified Linux Driver блокирует порт устройства во время печати, после внезапного прекращения работы драйвера порт остается заблокированным и недоступным для последующих заданий печати. В этом случае попробуйте освободить порт, нажав кнопку Release port в окне Port configuration .

Неполадки операционной системы

Ситуация	Рекомендуемые действия
Устройство отсутствует в списке сканеров	<ul style="list-style-type: none">• Проверьте правильность подключения устройства к компьютеру через порт USB и убедитесь, что устройство включено.• Проверьте, установлен ли в системе драйвер сканера. В программе Unified Driver Configurator откройте окно «Настройка сканеров» (Scanners configuration) и нажмите на кнопку Drivers. Убедитесь, что в списке присутствует драйвер, имя которого соответствует названию устройства.• Убедитесь, что порт свободен. Поскольку объединенные в составе устройства принтер и сканер используют один и тот же интерфейс ввода-вывода (порт), возможны попытки одновременного доступа нескольких приложений к одному порту. Во избежание конфликтов контроль над устройством разрешен только одному приложению. Остальным приложениям будет отправляться сообщение о том, что устройство занято. Обычно это происходит при запуске процедуры сканирования. При этом на экране появляется соответствующее сообщение. Для определения источника проблемы следует открыть настройки портов и выбрать порт, назначенный сканеру. Символическое обозначение порта /dev/mfp0 соответствует обозначению LP:0 в свойствах сканера, /dev/mfp1 соответствует LP:1, и т. д. Порты USB начинаются с /dev/mfp4, поэтому сканеру с портом USB:0 соответствует /dev/mfp4 и так далее по порядку номеров. В поле «Выбранный порт» (Selected port) можно проверить, не занят ли порт другим приложением. В этом случае следует дождаться завершения текущего задания или нажать кнопку Release port, если в работе приложения, за которым закреплен порт, наблюдаются неполадки.
Устройство не сканирует	<ul style="list-style-type: none">• Убедитесь в том, что документ загружен в устройство, а само устройство подключено к компьютеру.• Проверьте наличие ошибок ввода-вывода во время сканирования.



Дополнительные сведения о сообщениях об ошибках см. в руководстве пользователя ОС Linux.

Неполадки операционной системы

Типичные проблемы при использовании PostScript

Ошибки, описанные ниже, связаны с языком PS и появляются при одновременном использовании нескольких языков принтера.

Проблема	Возможная причина	Решение
Файл PostScript не выводится на печать	Драйвер PostScript установлен неправильно.	<ul style="list-style-type: none">Установите драйвер PostScript (см. «Установка программного обеспечения» на стр. 137).Напечатайте страницу конфигурации и проверьте, доступен ли язык PS для печати.Если неисправность не устранена, обратитесь в службу технической поддержки.
Выводится отчет Ошибка проверки лимита	Задание печати слишком сложное.	Упростите документ или установите дополнительную память.
Распечатывается страница ошибок PostScript	Возможно, формат задания печати не соответствует формату PostScript.	Выберите формат PostScript для задания печати. Проверьте, не ожидает ли приложение отправки файла настройки или заголовка PostScript на устройство.
В настройках драйвера не выбран дополнительный лоток.	Драйвер принтера не настроен для работы с дополнительным лотком.	Откройте окно свойств драйвера PostScript, перейдите на вкладку Параметры устройства и выберите параметры лотка.
Неправильная передача цветов при печати документа из приложения Acrobat Reader (версия 6.0 или более поздней версии) в Mac OS	Возможно, разрешение, установленное в драйвере принтера, не совпадает с разрешением, установленным в программе Acrobat Reader.	Убедитесь в том, что настройки разрешения в драйвере принтера и в программе Acrobat Reader совпадают.

Contact SAMSUNG worldwide

If you have any comments or questions regarding Samsung products, contact the Samsung customer care center.

Country/Region	Customer Care Center	Web Site
ALBANIA	42 27 5755	www.samsung.com
ARGENTINE	0800-333-3733	www.samsung.com
ARMENIA	0-800-05-555	www.samsung.com
AUSTRALIA	1300 362 603	www.samsung.com
AUSTRIA	0810-SAMSUNG (7267864, €0.07/min)	www.samsung.com
AZERBAIJAN	088-55-55-555	www.samsung.com
BAHRAIN	8000-4726	www.samsung.com
BELARUS	810-800-500-55-500	www.samsung.com
BELGIUM	02-201-24-18	www.samsung.com/ be (Dutch) www.samsung.com/ be_fr (French)
BOLIVIA	800-10-7260	www.samsung.com
BOSNIA	05 133 1999	www.samsung.com
BRAZIL	0800-124-421 4004-0000	www.samsung.com
BULGARIA	07001 33 11	www.samsung.com

Country/Region	Customer Care Center	Web Site
CAMEROON	7095-0077	www.samsung.com
CANADA	1-800-SAMSUNG (726-7864)	www.samsung.com/ ca www.samsung.com/ ca_fr (French)
CHILE	800-SAMSUNG (726-7864) From mobile 02-482 82 00	www.samsung.com
CHINA	400-810-5858	www.samsung.com
COLOMBIA	01-8000112112	www.samsung.com
COSTA RICA	0-800-507-7267	www.samsung.com
COTE D'IVOIRE	8000 0077	www.samsung.com
CROATIA	062 SAMSUNG (062 726 7864)	www.samsung.com
CYPRUS	8009 4000 only from landline	www.samsung.com
CZECH REPUBLIC	800-SAMSUNG (800-726786) Samsung Electronics Czech and Slovak, s.r.o., Oasis Florenc, Sokolovská 394/17, 180 00, Praha 8	www.samsung.com
DENMARK	70 70 19 70	www.samsung.com
DOMINICA	1-800-751-2676	www.samsung.com
ECUADOR	1-800-10-7267	www.samsung.com

Contact SAMSUNG worldwide

Country/Region	Customer Care Center	Web Site
EGYPT	08000-726786	www.samsung.com
EIRE	0818 717100	www.samsung.com
EL SALVADOR	800-6225	www.samsung.com
ESTONIA	800-7267	www.samsung.com
FINLAND	030-6227 515	www.samsung.com
FRANCE	01 48 63 00 00	www.samsung.com
GERMANY	01805 - SAMSUNG (726-7864 €0,14/min)	www.samsung.com
GEORGIA	8-800-555-555	www.samsung.com
GHANA	0800-10077 0302-200077	www.samsung.com
GREECE	80111-SAMSUNG (80111 726 7864) only from land line(+30) 210 6897691 from mobile and land line	www.samsung.com
GUATEMALA	1-800-299-0013	www.samsung.com
HONDURAS	800-27919267	www.samsung.com
HONG KONG	(852) 3698-4698	www.samsung.com/ hk www.samsung.com/ hk_en/

Country/Region	Customer Care Center	Web Site
HUNGARY	06-80-SAMSUNG (726-7864)	www.samsung.com
INDIA	1800 1100 11 3030 8282 1800 3000 8282 1800 266 8282	www.samsung.com
INDONESIA	0800-112-8888 021-5699-7777	www.samsung.com
IRAN	021-8255	www.samsung.com
ITALY	800-SAMSUNG (726-7864)	www.samsung.com
JAMAICA	1-800-234-7267	www.samsung.com
JAPAN	0120-327-527	www.samsung.com
JORDAN	800-22273	www.samsung.com
KAZAKHSTAN	8-10-800-500-55-500 (GSM:7799)	www.samsung.com
KENYA	0800 724 000	www.samsung.com
KOSOVO	+381 0113216899	www.samsung.com
KUWAIT	183-2255	www.samsung.com
KYRGYZSTAN	00-800-500-55-500	www.samsung.com
LATVIA	8000-7267	www.samsung.com

Contact SAMSUNG worldwide

Country/Region	Customer Care Center	Web Site
LITHUANIA	8-800-77777	www.samsung.com
LUXEMBURG	261 03 710	www.samsung.com
MALAYSIA	1800-88-9999	www.samsung.com
MACEDONIA	023 207 777	www.samsung.com
MEXICO	01-800-SAMSUNG (726-7864)	www.samsung.com
MOLDOVA	00-800-500-55-500	www.samsung.com
MONGOLIA		www.samsung.com
MONTENEGRO	020 405 888	www.samsung.com
MOROCCO	080 100 2255	www.samsung.com
NIGERIA	0800-726-7864	www.samsung.com
NETHERLANDS	0900-SAMSUNG (0900-7267864) (€ 0,10/min)	www.samsung.com
NEW ZEALAND	0800 SAMSUNG (0800 726 786)	www.samsung.com
NICARAGUA	00-1800-5077267	www.samsung.com
NORWAY	815-56 480	www.samsung.com
OMAN	800-SAMSUNG (726-7864)	www.samsung.com
PANAMA	800-7267	www.samsung.com
PERU	0-800-777-08	www.samsung.com

Country/Region	Customer Care Center	Web Site
PHILIPPINES	1-800-10-SAMSUNG (726-7864) for PLDT 1-800-3-SAMSUNG (726-7864) for Digitel 1-800-8-SAMSUNG (726-7864) for Globe 02-5805777	www.samsung.com
POLAND	0 801-1 SAMSUNG (172-678) +48 22 607-93-33	www.samsung.com
PORTUGAL	808 20-SAMSUNG (808 20 7267)	www.samsung.com
PUERTO RICO	1-800-682-3180	www.samsung.com
ROMANIA	08010 SAMSUNG (08010 726 7864) only from landline(+40) 21 206 01 10 from mobile and land line	www.samsung.com
RUSSIA	8-800-555-55-55	www.samsung.com
SAUDI ARABIA	9200-21230	www.samsung.com
SENEGAL	800-00-0077	www.samsung.com
SERBIA	0700 SAMSUNG (0700 726 7864)	www.samsung.com
SINGAPORE	1800-SAMSUNG (726-7864)	www.samsung.com

Contact SAMSUNG worldwide

Country/Region	Customer Care Center	Web Site
SLOVAKIA	0800-SAMSUNG (0800-726-7864)	www.samsung.com
SOUTH AFRICA	0860-SAMSUNG (726-7864)	www.samsung.com
SPAIN	902-1-SAMSUNG (902 172 678)	www.samsung.com
SWEDEN	0771 726 7864 (SAMSUNG)	www.samsung.com
SWITZERLAND	0848-SAMSUNG (7267864, CHF 0.08/min)	www.samsung.com/ ch www.samsung.com/ ch_fr(French)
TADJIKISTAN	8-10-800-500-55-500	www.samsung.com
TAIWAN	0800-329-999 0266-026-066	www.samsung.com
TANZANIA	0685 88 99 00	www.samsung.com
THAILAND	1800-29-3232 02-689-3232	www.samsung.com
TRINIDAD & TOBAGO	1-800-SAMSUNG (726-7864)	www.samsung.com
TURKEY	444 77 11	www.samsung.com
U.A.E	800-SAMSUNG (726-7864)	www.samsung.com

Country/Region	Customer Care Center	Web Site
UGANDA	0800-300 300	www.samsung.com
U.K	0330 SAMSUNG (7267864)	www.samsung.com
U.S.A	1-800-SAMSUNG (726-7864)	www.samsung.com
UKRAINE	0-800-502-000	www.samsung.com/ ua www.samsung.com/ ua_ru
UZBEKISTAN	8-10-800-500-55-500	www.samsung.com
VENEZUELA	0-800-100-5303	www.samsung.com
VIETNAM	1 800 588 889	www.samsung.com



Представленный ниже глоссарий поможет ознакомиться с продуктом. Здесь разъясняется терминология, которая обычно используется при описании процесса печати, в том числе и в данном руководстве пользователя.

802.11

802.11 — это набор стандартов беспроводной связи в локальных сетях (WLAN), разработанный комитетом стандартизации IEEE LAN/MAN (IEEE 802).

802.11b/g/n

Стандарт 802.11b/g/n позволяет использовать одно и то же оборудование в полосе частот 2,4 ГГц. Стандарт 802.11b обеспечивает полосу пропускания до 11 Мбит/с, а 802.11n — до 150 Мбит/с. На скорость передачи данных устройств 802.11b/g/n может влиять излучение микроволновых печей, беспроводных телефонов и устройств Bluetooth.

Точка доступа

Точка доступа или беспроводная точка доступа (AP или WAP) — устройство, объединяющее беспроводные устройства связи в рамках беспроводных локальных сетей (WLAN). Оно действует как центральный передатчик и приемник радиосигналов в сети WLAN.

ADF

Автоматический податчик документов (ADF) — модуль сканирования, который автоматически подает лист оригинала, так что устройство может сразу отсканировать несколько страниц.

AppleTalk

AppleTalk — это определенный набор протоколов, разработанный компанией Apple для компьютерных сетей. Он был включен в оригинальный Macintosh (1984), а сейчас его использование ограничивается компанией Apple в пользу сетей TCP/IP.

Битовая глубина

Термин компьютерной графики, означающий число битов, которые используются для описания цвета каждого пикселя растрового изображения. Большая глубина цвета дает более широкий диапазон отдельных цветов. С возрастанием количества битов число возможных цветов становится слишком большим для карты цветов. Однобитный цвет обычно называют монохромным или черно-белым.

ВМР

Растровый графический формат внутреннего использования графической подсистемы Microsoft Windows (GDI), который обычно применяется в качестве простого формата графических файлов на этой платформе.

BOOTP

Протокол начальной загрузки. Сетевой протокол, используемый для автоматического получения клиентом своего IP-адреса. Получение IP-адреса происходит во время загрузки компьютеров или операционных систем, запущенных на этих компьютерах. Серверы BOOTP назначают IP-адрес каждому сетевому клиенту из адресного пула. BOOTP дает возможность бездисковым рабочим станциям получать IP-адрес перед загрузкой какой-либо современной операционной системы.

CCD

Прибор с зарядовой связью (CCD) — устройство, обеспечивающее выполнение задания сканирования. Механизм блокировки CCD также используется для удержания модуля CCD с целью предотвращения повреждений при передвижении аппарата.

Сортировка

Сортировка — это процесс печати задания наборами по несколько копий. Если выбрана сортировка, то устройство сначала печатает полный набор, а потом дополнительные копии.

Панель управления

Панель управления — это часть корпуса, как правило, вертикальная, на которой расположены элементы управления и индикации. Обычно они находятся на передней панели устройства.

Заполнение

Печатный термин, используемый для измерения расхода тонера при печати. Например, заполнение 5 % означает, что лист А4 приблизительно на 5 % заполнен изображениями или текстом. Если копия документа или его оригинал содержит сложные изображения или большой объем текста, заполнение будет большим и соответственно возрастет расход тонера.

CSV

Значения, разделенные запятыми (CSV). Данный тип формата файлов используется для обмена данными между неродственными приложениями. Из-за применения в Microsoft Excel этот формат стал стандартом де-факто в отрасли, даже среди платформ, выпущенных другими производителями.

DADF

Дуплексный автоподатчик документов (DADF) — это модуль сканирования, который автоматически подает и переворачивает лист оригинала, так что устройство может отсканировать его с обеих сторон.

По умолчанию

Значение или параметр, которые действуют при начальной установке принтера, его перезагрузке или инициализации.

DHCP

Протокол динамической конфигурации сетевого узла (DHCP) является сетевым протоколом «клиент-сервер». Сервер DHCP предоставляет параметры конфигурации на конкретный запрос от клиента DHCP, обычно компьютеру клиента параметры требуются для подключения к сети. DHCP предоставляет также механизм назначения IP-адреса компьютеру клиента.

DIMM

Модуль памяти с двухрядным расположением выводов (DIMM) — небольшая печатная плата, предназначенная для хранения данных. DIMM хранит все данные принтера, такие как данные для печати и полученные факсы.

DLNA

Альянс цифровых домашних сетей (DLNA) — стандарт, который позволяет устройствам, подключенным к домашней сети, обмениваться информацией друг с другом.

DNS

Служба доменных имен (DNS) — система, которая хранит информацию, связанную с доменными именами в распределенной по сети базе данных, такой как Интернет.

Матричный принтер

Матричный принтер — это тип компьютерного печатающего устройства с печатающей головкой, которая перемещается над листом вперед-назад. Печать происходит, когда к бумаге прижимается пропитанная чернилами тканевая лента, почти как в печатной машинке.

DPI

Точек на дюйм (DPI) — единица измерения разрешения, используемая для сканирования и печати. В целом большее значение DPI обеспечивает более высокое разрешение, больше видимых деталей изображения и больший размер файла.

DRPD

Режим распознавания условного звонка. Функция условного звонка — это услуга телефонной компании, позволяющая использовать одну телефонную линию для работы с несколькими телефонными номерами.

Модуль двусторонней печати

Механизм для автоматического переворачивания листа бумаги, с помощью которого устройство может выполнять сканирование или печать на обеих сторонах бумаги. Принтер, оснащенный модулем двусторонней печати, может печатать на обеих сторонах бумаги в течение одного цикла печати.

Рабочая нагрузка

Рабочая нагрузка — это количество страниц в месяц, которое принтер может напечатать без ухудшения качества печати. Обычно принтер имеет ограничение технического ресурса, например количество страниц в год. Технический ресурс, как правило, определяется средним количеством отпечатков в течение срока гарантийного обслуживания. Например, при рабочей нагрузке 48 000 страниц в месяц, принимая в расчет 20 рабочих дней, предельное количество страниц в день составляет 2 400.

ЕСМ

Режим исправления ошибок (ЕСМ) — необязательный режим передачи данных, имеющийся в факсимильных аппаратах или в факс-модемах класса 1. Он автоматически регистрирует и исправляет ошибки в процессе передачи факса, которые иногда возникают из-за помех в телефонной линии.

Эмуляция

Эмуляция — это техника получения при помощи одного устройства тех же результатов, что и при использовании другого.

Эмулятор дублирует функции одной системы при помощи другой системы, так что вторая система ведет себя как первая. При эмуляции стараются точно воспроизвести внешние особенности функционирования, в отличие от симуляции, при которой речь идет об абстрактной модели симулируемой системы, часто имея в виду ее внутреннее состояние.

Ethernet

Ethernet — это технология организации компьютерных сетей на основе передачи кадров, используемая при создании локальных сетей. Она определяет метод проводного подключения и передачи сигналов на физическом уровне, форматы кадров и протоколы на уровне MAC (управление доступом к среде)/канальном уровне модели OSI. Наиболее полно Ethernet характеризует стандарт IEEE 802.3. Он стал самой распространенной технологией, применяемой для организации локальных сетей начиная с 1990-х годов и по сей день.

EtherTalk

Набор протоколов, разработанный компанией Apple Computer для компьютерных сетей. Он был включен в оригинальный Macintosh (1984), а сейчас его использование ограничивается компанией Apple в пользу сетей TCP/IP.

FDI

Внешний интерфейс устройства (FDI) — это плата, устанавливаемая для подключения внешнего устройства, такого как монетоприемник или карт-ридер. Такие устройства позволяют предоставлять платные услуги печати.

FTP

Протокол передачи файлов (FTP) — широко используемый протокол для обмена файлами в любой сети, поддерживающей протокол TCP/IP (такой как Интернет или Интранет).

Термофиксатор

Часть лазерного принтера, которая фиксирует тонер на материале для печати. Состоит из нагревательного ролика и ролика давления. Нанесенный на бумагу тонер закрепляется термофиксатором путем нагревания под давлением, поэтому из лазерного принтера выходит теплая бумага.

Шлюз

Соединение между компьютерными сетями или между компьютерной сетью и телефонной линией. Является очень распространенным, так как представляет собой компьютер или сеть, которая разрешает доступ другому компьютеру или сети.

Оттенки серого

Оттенки серого соответствуют светлым и темным участкам изображения при преобразовании цветных изображений в черно-белые; различные цвета представляются разными оттенками серого.

Полутона

Тип изображения, где оттенки серого имитируются печатью точек с различной плотностью. В интенсивно закрашенных областях количество точек больше, а в более светлых — меньше.

Запоминающее устройство (жесткий диск)

Запоминающее устройство, известное как жесткий диск, - это устройство долговременного хранения информации, в котором данные в цифровом виде хранятся на быстро вращающихся дисках с намагниченными поверхностями.

IEEE

Институт инженеров по электротехнике и радиоэлектронике (IEEE) — международная некоммерческая организация, которая занимается продвижением технологий, связанных с электричеством.

IEEE 1284

Стандарт параллельного порта 1284, который был разработан Институтом инженеров по электротехнике и радиоэлектронике (IEEE). Термин 1284-B описывает особый тип разъема на конце параллельного кабеля, который подключается к периферийному устройству (например, к принтеру).

Внутренняя сеть

Частная сеть, в которой используются протоколы Интернета, связь между узлами в сети и, возможно, общедоступная система связи, обеспечивающая защиту части информации организации или операций с ее сотрудниками. Иногда термин относится только к видимой службе, внутреннему веб-сайту.

IP-адрес

IP-адрес — уникальное число, которое используется сетевыми устройствами для идентификации и взаимодействия друг с другом по сети с использованием стандарта Internet Protocol.

IPM

Изображений в минуту (IPM) — показатель скорости принтера. Значение IPM показывает количество односторонних листов, которое принтер может напечатать за одну минуту.

IPP

Интернет-протокол печати (IPP) определяет стандартный протокол печати, а также управления заданиями печати, размерами носителя, разрешением и т. п. IPP может использоваться локально или через Интернет для сотен принтеров, он поддерживает также контроль доступа, идентификацию и шифрование данных, что значительно расширяет его возможности и обеспечивает большую безопасность при печати по сравнению с предыдущими протоколами.

IPX/SPX

IPX/SPX означает обмен пакетами в Интернете/последовательный обмен пакетами. Это сетевой протокол, используемый операционной системой Novell NetWare. Как IPX, так и SPX обеспечивают службу подключения подобно TCP/IP, при этом протокол IPX имеет сходство с IP, а SPX имеет сходство с TCP. IPX/SPX первоначально был разработан для локальных сетей (LAN) и отличается эффективностью (по производительности превышает протокол TCP/IP в LAN).

ISO

Международная организация по стандартизации (ISO) — международный орган, членами которого являются представители национальных органов стандартизации. ISO публикует промышленные и коммерческие стандарты, используемые во всем мире.

ITU-T

Международный союз электросвязи — международная организация, созданная с целью стандартизации и регулирования международных радио- и телекоммуникаций. В его основные задачи входит стандартизация, распределение радиочастот и организация мероприятий связи между разными странами, чтобы обеспечить работу международной телефонной связи. «Т» в аббревиатуре ITU-T означает телекоммуникации.

Диаграмма ITU-T №1

Стандартная тестовая диаграмма, публикуемая ITU-T для передачи документов по факсимильной связи.

JBIG

Объединенная экспертная группа по бинарным изображениям (JBIG) — стандарт сжатия изображений без потерь качества и четкости; был разработан для сжатия бинарных изображений, в частности, факсов, но может применяться также для других изображений.

JPEG

Объединенная экспертная группа по фотографии (JPEG) — наиболее распространенный стандартный метод сжатия фотографических изображений с частичной потерей качества. Этот формат используется для хранения и передачи фотографий в Интернете.

LDAP

Облегченный протокол доступа к каталогам (LDAP) — сетевой протокол для запросов и изменений служб каталогов, работающих по протоколу TCP/IP.

LED

Светодиодный индикатор (LED) — полупроводниковый элемент, который отображает состояние устройства.

MAC-адрес

Адрес контроля доступа к среде (MAC) — уникальный идентификатор устройства, присоединенного к сетевой среде. MAC-адрес — уникальное 48-битовое число; обычно записывается в виде 12 шестнадцатеричных символов, сгруппированных попарно (например, 00-00-0c-34-11-4e). Этот адрес обычно жестко запрограммирован в плате сетевого интерфейса (NIC) ее производителем и используется, чтобы помочь маршрутизаторам найти устройство в обширных сетях.

MFP

Многофункциональный принтер (MFP) — офисное устройство, сочетающее в одном корпусе функции принтера, копировального устройства, факса, сканера и т. п.

MH

Модифицированный алгоритм Хаффмана (MH) — алгоритм сжатия данных (изображений), передаваемых факсимильными аппаратами; рекомендуется стандартом ITU-T T.4. Данный алгоритм имеет схему продольного кодирования на основе словаря кодов, оптимизированную для эффективного сжатия пустых участков. Так как большинство факсов состоит в основном из пустых участков, это позволяет свести к минимуму время передачи большинства факсов.

MMR

Модифицированный метод модификации READ (MMR) — метод сжатия данных, рекомендованный ITU-T T.6.

Модем

Устройство, модулирующее сигнал несущей частоты путем кодирования цифровой информации, а также демодулирующее такой сигнал несущей частоты путем декодирования переданной информации.

MR

Модифицированный метод READ (MMR) — метод сжатия данных, рекомендованный ITU-T T.4. Посредством метода MR кодируется первая отсканированная строка с помощью алгоритма MH. Следующая строка сравнивается с предыдущей, определяются различия между ними, затем эти различия кодируются и передаются.

NetWare

Сетевая операционная система, разработанная компанией Novell, Inc. Сначала она использовала кооперативную многозадачность для поддержки различных служб на ПК, а сетевые протоколы были основаны на первичном стеке Xerox XNS. В настоящее время NetWare поддерживает как TCP/IP, так и IPX/SPX.

OPC

Фотобарабан (OPC) — механизм, который формирует виртуальное изображение для печати с помощью лазерного луча. Обычно представляет собой цилиндр цвета ржавчины или зеленого цвета.

Поверхность барабана, содержащегося в блоке формирования изображения, медленно изнашивается в ходе эксплуатации принтера. Барабан изнашивается из-за контакта с проявляющей кистью картриджа, чистящим механизмом и бумагой; в случае износа его следует заменить надлежащим образом.

Оригиналы

Первые экземпляры (например, документа, фотографии или текста), которые копируются, воспроизводятся или переводятся, но которые сами не были скопированы или получены из чего-то другого.

OSI

Взаимодействие открытых систем (OSI) — модель, разработанная для связи Международной Организацией Стандартизации (ISO). OSI представляет стандартный модульный принцип архитектуры сети, который делит требуемый набор комплексных функций на управляемый, автономный и функциональный слои. Этими слоями являются (сверху вниз): приложение, презентация, сеанс, передача, сеть, канал передачи данных и физическая связь.

PABX

Офисная автоматическая телефонная станция (PABX) — автоматическая телефонная система коммутации, действующая в пределах учреждения.

PCL

Язык управления печатью (PCL) — язык описания страниц (PDL), разработанный компанией HP в качестве протокола принтера, который стал промышленным стандартом. Изначально разработанный для первых струйных принтеров, PCL был выпущен и в других вариантах: для термографических печатающих устройств, матричных и лазерных принтеров.

PDF

Формат переносимого документа (PDF) — разработанный компанией Adobe Systems и защищенный патентом формат файла для представления двухмерных документов в виде, не зависящем от отображающего устройства и его разрешения.

PostScript

PostScript (PS) — язык описания страниц и язык программирования, используемый в основном в электронике и настольных издательских системах. Для создания изображения программа PostScript проходит через интерпретатор.

Драйвер принтера

Программа, используемая для передачи команд и данных с компьютера на принтер.

Материал для печати

Это материалы, такие как бумага, конверты, наклейки и прозрачная пленка, которые можно использовать в принтерах, сканерах, факсах и копировальных аппаратах.

PPM

Страниц в минуту (PPM) — метод измерения скорости работы принтера, означающий количество страниц, которые принтер может напечатать за одну минуту.

Файл PRN

Интерфейс, который упрощает работу, т. к. позволяет программному обеспечению взаимодействовать с драйвером устройства с помощью обычных системных команд ввода/вывода.

Протокол

Обозначение или стандарт, который устанавливает или управляет соединением, связью и передачей данных между двумя вычислительными устройствами.

PS

См. PostScript.

PSTN

Коммутируемая телефонная сеть общего пользования (PSTN) — сеть общедоступных мировых телефонных сетей с коммутацией каналов, которая обычно маршрутизируется через коммутатор (например, в производственных помещениях).

RADIUS

Служба дистанционной аутентификации пользователей по коммутируемым линиям (RADIUS) — протокол удаленной аутентификации и учета пользователей. RADIUS обеспечивает централизованное управление такими данными аутентификации, как имена и пароли пользователей, с помощью принципов AAA (аутентификация, проверка полномочий и учета) для управления сетевым доступом.

Разрешение

Резкость изображения, измеряемая в точках на дюйм (тчк/дюйм). Чем больше количество точек на дюйм, тем выше разрешение.

SMB

Блок серверных сообщений (SMB) — сетевой протокол, применяемый в основном для предоставления общего доступа к файлам, принтерам, последовательным портам и различным каналам связи между узлами сети. Кроме того, обеспечивает механизм связи с аутентификацией.

SMTP

Простой протокол электронной почты (SMTP) — стандарт для передачи электронной почты в Интернете. SMTP — относительно простой протокол на основе текста, в котором указывается один или несколько получателей сообщения, а затем передается текст сообщения. Это протокол «клиент-сервер», по которому клиент передает сообщения электронной почты серверу.

SSID

Идентификатор набора служб (SSID) — название беспроводной локальной сети. Все устройства локальной беспроводной сети обладают единым SSID, благодаря чему взаимодействуют друг с другом. Название SSID является регистрозависимым, а его длина не превышает 32 символов.

Маска подсети

Маска подсети используется в сочетании с сетевым адресом для определения того, какая часть адреса является сетевым адресом, а какая — ведущим адресом.

TCP/IP

Протокол TCP и протокол Интернета (IP) — набор протоколов связи, реализующий стек протоколов, на основе которого работает Интернет и большинство коммерческих сетей.

TCR

Отчет подтверждения передачи (TCR) предоставляет сведения о каждой передаче данных, такие как состояние задания, результат передачи и количество отправленных страниц. Этот отчет может печататься после каждого задания или только после неудачной передачи.

TIFF

Теговый формат файлов изображения (TIFF) — формат растрового изображения с переменным разрешением. Обычно TIFF описывает данные изображений, поступающие от сканера. Изображения в формате TIFF используют теги, то есть ключевые слова, определяющие характеристики содержащегося в файле изображения. Этот гибкий и независимый от платформы формат может использоваться для изображений, полученных при помощи различных приложений обработки изображений.

Картридж с тонером

Своеобразный контейнер с тонером, используемый в печатающих устройствах. Тонер — это порошок, который используется в лазерных принтерах и фотокопировальных устройствах. С его помощью формируется текст и изображения на материалах для печати. Тонер может плавиться под воздействием температуры и давления термофиксатора, за счет чего он прилипает к волокнам бумаги.

TWAIN

Промышленный стандарт для сканеров и программного обеспечения. При использовании TWAIN-совместимого сканера с TWAIN-совместимой программой сканирование может быть запущено из программы. TWAIN представляет собой программный интерфейс приложения записи изображений для операционных систем Microsoft Windows и Apple Macintosh.

Путь UNC

Универсальное соглашение об именовании (UNC) — стандартный метод доступа к сетевым ресурсам в Windows NT и других продуктах Microsoft. Формат пути UNC выглядит следующим образом:
`\\<имя_сервера>\<имя_ресурса>\<дополнительный_каталог>`

URL

Унифицированный указатель ресурса (URL) — глобальный адрес документов и ресурсов в сети Интернет. Первая часть адреса указывает на используемый протокол, вторая определяет IP-адрес домена, в котором находится ресурс.

USB

Универсальная последовательная шина (USB) — стандарт, разработанный компанией USB Implementers Forum, Inc., для соединения компьютеров и периферийных устройств. В отличие от параллельного порта, USB разработан для обеспечения одновременного подключения нескольких периферийных устройств к одному USB-порту компьютера.

Водяной знак

Водяной знак — это различимое изображение или узор, которое более четко видно на просвет. Водяные знаки впервые были использованы в Болонье, Италия, в 1282 году; они применялись производителями бумаги для идентификации своей продукции, а также на почтовых марках, банкнотах и других правительственных документах, чтобы воспрепятствовать подделкам.

WEP

Протокол шифрования в беспроводной связи (WEP) — протокол безопасности, описанный стандартом IEEE 802.11, который обеспечивает тот же уровень защиты, что и в проводных локальных сетях. Безопасность в WEP обеспечивается за счет шифрования передаваемых по радиосигналу данных от одной конечной точки к другой.

WIA

Архитектура записи изображений Windows (WIA) — архитектура записи изображений, первоначально введенная в Windows Me и Windows XP. Сканирование можно запустить из этих операционных систем при помощи WIA-совместимого сканера.

WPA

Защищенный доступ Wi-Fi (WPA) — класс систем защиты беспроводных (Wi-Fi) компьютерных сетей, созданный для усовершенствования функций обеспечения безопасности WEP.

WPA-PSK

WPA-PSK (общий ключ WPA) — специальный режим работы WPA, созданный для малого бизнеса и домашних пользователей. Общий ключ (пароль) указывается в беспроводной точке доступа (WAP) и в других портативных или настольных устройствах. В режиме WPA-PSK при каждом сеансе связи между беспроводным клиентом и соответствующей точкой доступа происходит генерация уникального ключа, что повышает безопасность соединения.

WPS

Защищенная настройка Wi-Fi (WPS) — стандарт для создания беспроводной домашней сети. Если точка беспроводного доступа поддерживает WPS, можно легко настроить беспроводное подключение к сети без компьютера.

XPS

Разработанный Microsoft формат XML Paper Specification (XPS) является спецификацией Page Description Language (PDL) и новым форматом, совмещающим преимущества переносимого и электронного документа. Это спецификация, основанная на XML, на новом способе печати и векторном, независимом от устройства формате документа.

Алфавитный указатель

A

AnyWeb Print 289

C

свойства

свойства материалов для печати 111

функции устройства 199

L

Linux

unified driver configurator 303

переустановка драйвера для
подключения с помощью кабеля USB
143

печать 254

работа с программой SetIP 148

свойства принтера 256

сканирование 269

установка драйвера для подключения
через кабель USB 141

установка драйвера для подключения
через сеть 155

часто встречающиеся проблемы в ОС
Linux 329

M

Macintosh

переустановка драйвера для
подключения с помощью кабеля USB
140

печать 252

работа с программой SetIP 147

системные требования 115

сканирование 268

установка драйвера для подключения
через кабель USB 138

установка драйвера для подключения
через сеть 154

часто встречающиеся проблемы в
операционной системе Mac OS 328

S

SmarThru 4 266

SmarThru Office 267

SyncThru Web Service 291

общая информация 291

service contact numbers 333

U

UNIX

печать 257

установка драйвера для подключения
через сеть 157

Unix

системные требования 116

USB 225

общая настройкаusb 225

USBкабель

переустановка драйвера 140, 143

установка драйвера 34, 35, 138, 141

W

Windows

работа с программой SetIP 146, 190

системные требования 114

установка драйвера для подключения
через кабель USB 34, 35

установка драйвера для подключения
через сеть 149

часто встречающиеся проблемы в ОС
Windows 327

Алфавитный указатель

А

авторизованные пользователи	
регистрация	240
адрес электронной почты	233
поиск	234
хранение	233
адресная книга	
общая настройка	227
работа с программой	236
регистрация	236
регистрация группы	237
редактирование	237
редактирование группы	238

Б

беспроводная	
USBкабель	171, 175, 184
WPS	
отключение	167
WPS устройство не оснащено дисплеем	
PINкод	168
настройка с помощью нажатия кнопки	168

Режим инфраструктуры	163
режим Adhoc	163
беспроводная сеть	
сетевой кабель	190

В

Важные обозначения	
относящиеся к безопасности	16
ввод символов	235
вид сзади	26
вид спереди	24
водяной знак	
изменение	246
создание	246
удаление	246

Г

глоссарий	337
-----------	-----

Д

Драйвер PostScript	
решение проблем	332
дополнительная память	
Настройка дополнительной памяти	286

Ж

ЖКдисплей	
обзор состояния устройства	202, 208, 209, 214, 220

З

загрузка	
бумаги в лоток 1	45
специальный материал	47
загрузка оригиналов	53
замятие	
рекомендации по предотвращению замятия бумаги	91
удаление бумаги	96
устранение замятия документа	92

И

Информация	
о безопасности	16
избранные настройки печати	59
информация об устройстве	202, 208, 209, 214, 220
использование справки	59, 254

Алфавитный указатель

К

карт с тонером	
замена картриджа	81
меры предосторожности	77
не Samsung и повторно заправленные	78
перераспределение тонера	79
приблизительный срок службы	78
хранение	77
кнопки	
WPS	28, 30
копирование удостоверений	28, 31
печать экр	28
Сканировать на	28
Цифровая клавиатура	31
эко	27, 30
копирование	
общая настройка	202
основные операции копирования	62
уменьшение и увеличение копий	64
копирование удостоверений	65

Л

Лоток	
изменение размера лотка	44
настройка размера и типа бумаги	51
регулировка ширины и длины	44
лоток	
ручная подача	47
М	
материал для печати	
выбор размера бумаги	51
выбор типа бумаги	51
готовые формы	50
картон	50
конверт	48
наклейки	49
подставка выходного лотка	111
специальный материал	47
меню печати	201
многоцелевой лоток	
использование специальных материалов	47
советы по использованию	47

Н

Настройка адресной книги	236
Настройка эмуляции	226
Настройки администратора	229
настройка	
состояние устройства	202, 208, 209, 214, 220
настройки по умолчанию	
настройка лотков	51
неполадки	
Неполадки при сканировании	323
некачественная печать	314
неполадки при копировании	322
Проблемы при работе с факсом	325
проблемы печати	309
проблемы при подаче бумаги	307
проблемы с электропитанием	308
нормативная информация	118

Алфавитный указатель

О

Обзор приложения Samsung Printer Status	299
обзор меню	37
обработка факсов	
настройка разрешения	71
Прием факсов в режиме ФАКС	70
подготовка к обработке факсов	68
регулировка яркости	72
общие значки	15
общие настройки	215
описание индикаторов состояния	99
отправка факса	
отправка нескольким адресатам	69
отчеты	
информация об устройстве	202, 209, 211, 212, 214, 215, 216, 220, 221
очистка	
блок сканирования	88
внутри	85
ролик подачи	87
снаружи	85

П

Программа Scan Assitant	265
панель управления	27
папка документов	227
общая настройка	227
параметры печати	
Linux	256
печать	
Linux	254
Macintosh	252
mobileprint	198
UNIX	257
выбор устройства по умолчанию	241
изменение стандартных параметров печати	241
использование утилиты прямой печати	251
мобильные ОС	198
несколько страниц на одной стороне листа бумаги	
Macintosh	253
общая настройка	201
печать в файл	242

печать документа	
Windows	56
печать на обеих сторонах листа	
Macintosh	253
специальные функции принтера	243
печать документа	
Linux	254
Macintosh	252
UNIX	257
печать наложения	
печать	248
создание	247
удаление	248
печать нескольких страниц на одном листе	
Macintosh	253
подставка выходного лотка	52
пользовательские настройки	230
проблема	
Неполадки операционной системы	327
программа SetIP	146, 190

Алфавитный указатель

Р

разрешение	
обработка факсов	71
разрешение при печати выбор	
Linux	255
расходные материалы	
доступные материалы	75
заказ	75
замена картриджа с тонером	81
контроль срока службы расходных материалов	83
приблизительный срок службы картриджа	78
ручная подача	
загрузка	47

С

Сканирование	
Сканирование с помощью программы Samsung Scan Assitant	265
Сканирование с помощью программы SmarThru 4	266

Сканирование в среде Linux	269
Сканирование в среде Macintosh	268
Сохранение	233
Специальные функции	231
свойства	5
сети	
Конфигурация IPv6	160
Настройка проводной сети	146
настройка беспроводной сети	163
общая настройка	227, 228
программа SetIP	190
установка драйвера	
Macintosh	154
установка окружения	117
сеть	
знакомство с сетевыми программами	145
программа SetIP	146, 147, 148
установка драйвера	
Linux	155
UNIX	157
Windows	149
сканирование	
основная информация	259

Сканирование в программу электронной почты	262
Сканирование в среде Linux	269
Сканирование в среде Macintosh	268
Сканирование из программы редактирования изображений	264
Сканирование на сервер FTPSMB	263
Сканирование с помощью драйвера WIA	265
Сканирование с помощью программы SmarThru Office	267
Сканирование с сетевого устройства	261
сканировать	
общая настройка	213
сменные компоненты	76
сообщение об ошибке	102
состояние	28, 29, 31
состояние принтера	
общая информация	299, 301
Т	
технические характеристики	108
материал для печати	111
тип подготовки оригинала	52

Алфавитный указатель

У

условное обозначение	15
установка драйвера	
Unix	157
установка устройства	
поправка на высоту	232
утилита прямой печати	251

Ф

Функция сканера	259
факс	
Автоматическая печать отчета об отправленном факсе	284
автоматический повторный вызов	272
в режиме безопасного приема	282
Добавление документов к зарезервированному заданию	275
Отмена зарезервированного задания отправки факсов	275
Отправка факса в компьютер	273
общая настройка	209
отложенная передача факса	274
отправка приоритетного факса	276

Пересылка отправленных факсов другому получателю	276
Пересылка полученных факсов другому получателю	277
Печать факсимильных сообщений на обеих сторонах листа	278
Печать факсов на обеих сторонах листа бумаги	283
Прием в режиме Автоответчикфакс	280
Прием факса в компьютер	278
Прием факсов в память	284
Прием факсов в режиме DRPD	281
Прием факсов в режиме ФАКС	280
повторный вызов последнего набранного номера	272
прием факсов в режиме Телефон	280
прием через дополнительный телефонный аппарат	281
Смена режимов приема	279
функции принтера	241
функции факса	272
функций памяти жесткого диска	285, 286

Ч

чистка устройства	85
-------------------	----

Э

экопечать	60
электронная почта	
общая настройка	226
эмуляция	
общая настройка	226

McGrp.Ru



Сайт техники и электроники

Наш сайт McGrp.Ru при этом не является просто хранилищем [инструкций по эксплуатации](#), это живое сообщество людей. Они общаются на форуме, задают вопросы о способах и особенностях использования техники. На все вопросы очень быстро находят ответы от таких же посетителей сайта, экспертов или администраторов. Вопрос можно задать как на форуме, так и в специальной форме на странице, где описывается интересующая вас техника.