

SCX-4600 Series
SCX-4623 Series

Многофункциональный принтер

Руководство пользователя

представьте возможности

Благодарим за приобретение данного
продукта компании Samsung.

SAMSUNG

Авторские права

© 2009 Samsung Electronics Co., Ltd. Все права защищены.

Данное руководство пользователя предназначено только для ознакомления. Любая информация, содержащаяся в нем, может быть изменена без предупреждения.

Компания Samsung Electronics не несет ответственности за какие бы то ни было убытки, прямые или косвенные, вызванные использованием данного руководства или связанные с ним.

- Samsung и логотип Samsung являются товарными знаками компании Samsung Electronics Co., Ltd.
- Microsoft, Windows, Windows Vista, Windows 7 и Windows 2008 Server R2 являются зарегистрированными товарными знаками или товарными знаками корпорации Microsoft.
- TrueType, LaserWriter и Macintosh являются товарными знаками корпорации Apple Computer, Inc.
- Все другие товарные знаки и названия продуктов являются собственностью их законных владельцев: компаний или организаций.

Лицензионное соглашение об использовании открытого кода приведено в файле **LICENSE.txt**, который находится на компакт-диске, входящем в комплект поставки.

Версия 1.02

Содержание

АВТОРСКИЕ ПРАВА

2

СОДЕРЖАНИЕ

3

- 9 Информация о безопасности
- 14 Нормативная информация
- 24 О руководстве пользователя
- 26 Функции вашего нового лазерного принтера

ВВЕДЕНИЕ

28

- 28 Обзор устройства
 - 28 Вид спереди
 - 29 Вид сзади
- 30 Обзор панели управления (SCX-4623 Series)
- 31 Обзор панели управления (SCX-4600 Series)
- 32 Сведения об индикаторах Состояние
- 32 Обзор полезных кнопок
 - 32 Кнопка Меню
 - 32 Кнопка Питание
 - 32 Кнопка Печать экр.
- 33 Включение устройства

ПРИСТУПАЯ К РАБОТЕ

34

- 34 Установка оборудования
- 34 Поставляемое программное обеспечение
- 35 Требования к системе
 - 35 Windows
 - 36 Macintosh
 - 36 Linux
- 36 Установка драйвера устройства, подключаемого по USB
 - 36 Windows
 - 37 Macintosh
 - 38 Linux
- 39 Совместное использование локального устройства
 - 39 Windows
 - 40 Macintosh

НАСТРОЙКА СЕТЕВЫХ ПАРАМЕТРОВ

41

- 41 Сетевое окружение
- 41 Знакомство с сетевыми программами
 - 41 SyncThru™ Web Service
 - 41 SyncThru™ Web Admin Service
 - 41 Samsung AnyWeb Print
 - 41 SetIP
- 42 Работа в проводной сети
 - 42 Печать отчета о конфигурации
 - 42 Назначение IP-адреса
 - 43 Настройка сетевых параметров
 - 43 Восстановление заводских настроек
- 44 Установка драйвера сетевого устройства для проводной сети или устройства, подключенного через USB-кабель
 - 44 Windows
 - 45 Macintosh
 - 46 Linux
- 46 Конфигурация IPv6
 - 46 Активация IPv6

Содержание

БАЗОВАЯ НАСТРОЙКА

48

- 47 Настройка IPv6-адресов
- 47 Подключение к службе SyncThru™ Web Service
- 48 Настройка высоты**
- 48 Изменение языка сообщений на дисплее**
- 48 Установка времени и даты**
- 48 Изменение формата отображения времени**
- 49 Изменение заданного по умолчанию режима**
- 49 Настройка звуковых сигналов**
 - 49 Динамик, звонок, сигнал клавиш и предупреждающий сигнал
 - 49 Громкость динамика
- 49 Ввод символов с цифровой клавиатуры**
 - 49 Ввод алфавитно-цифровых символов
 - 50 Буквы и цифры клавиатуры
 - 50 Исправление номеров или имен
 - 50 Вставка паузы
- 50 Использование режимов экономии**
 - 50 Использование функции экономии тонера
 - 50 Использование функции энергосбережения
- 50 Установка лотка и бумаги по умолчанию**
 - 50 Через панель управления
 - 51 Через компьютер
- 51 Установка времени ожидания задания**

МАТЕРИАЛЫ И ЛОТКИ

52

- 52 Подготовка оригиналов**
- 52 Загрузка оригиналов**
 - 52 На стекло экспонирования
 - 53 В лоток подачи документов
- 53 Выбор материала для печати**
 - 53 Указания по выбору материала для печати
 - 53 Размеры носителей, поддерживаемые в каждом режиме
- 54 Изменение размера лотка**
- 54 Загрузка бумаги в лоток**
 - 54 Лоток 1
 - 55 Лоток ручной подачи
- 55 Печать на нестандартных материалах**
 - 56 Конверт
 - 56 Прозрачная пленка
 - 57 Наклейки
 - 57 Картон и бумага нестандартного размера
 - 57 Бумага для фирменных бланков и готовые формы
 - 57 Фотобумага
 - 57 Глянцевая бумага
- 58 Настройка размера и типа бумаги**
 - 58 Выбор размера бумаги
 - 58 Выбор типа бумаги
 - 58 Выбор размера бумаги
- 58 Использование подставки выходного лотка**
 - 59 Плотная укладка страниц
 - 59 Извлечение отпечатанных материалов небольшого размера

ПЕЧАТЬ

60

- 60 Характеристики драйвера принтера**
 - 60 Драйвер принтера
- 60 Основные операции печати**
 - 61 Отмена задания печати

Содержание

61	Доступ к настройкам печати
62	Использование набора параметров
62	Использование справки
62	Специальные функции печати
62	Печать нескольких страниц на одной стороне листа бумаги
62	Печать плакатов
63	Печать брошюр (ручная подача)
63	Печать на обеих сторонах листа (в ручном режиме)
63	Изменение масштаба документа
64	Масштабирование документа по размеру бумаги
64	Использование водяных знаков
64	Использование наложения
65	Дополнительно
65	Изменение стандартных параметров печати
66	Выбор устройства по умолчанию
66	Печать в файл (PRN)
66	Печать в Macintosh
66	Печать документа
66	Изменение настроек принтера
67	Печать нескольких страниц на одной стороне листа бумаги
67	Печать в операционной системе Linux
67	Печать из приложений
68	Печать файлов
68	Настройка свойств принтеров

КОПИРОВАНИЕ

69

69	Основные операции копирования
69	Изменение параметров для каждой копии
69	Регулировка яркости
69	Выбор типа оригинала
69	Уменьшение и увеличение копий
70	Изменение стандартных параметров копирования
70	Специальные функции копирования
70	Копирование удостоверений личности
71	2 или 4 копии на одной стороне
71	Копирование плакатов
71	Клонирование
71	Удаление фоновых изображений
72	Выбор формы копий
72	Настройка времени ожидания копирования

СКАНИРОВАНИЕ

73

73	Основной метод сканирования
73	Сканирование оригиналов и отправка их на компьютер (Сканир. на ПК)
73	Для устройства, подключенного через интерфейс USB
74	Для устройства подключенного через сеть
74	Использование Диспетчер сканирования Samsung
75	Вкладка Настройки сканирования
75	Вкладка Изменить порт
75	Сканирование с помощью TWAIN-совместимых приложений
76	Сканирование с помощью драйвера WIA
76	Windows XP
76	Windows Vista
76	Windows 7
76	Сканирование в среде Macintosh
76	Сканирование посредством интерфейса USB

Содержание

- 77 Сканирование по сети
- 77 **Сканирование в среде Linux**
- 77 Сканирование
- 78 Добавление параметров типа задания
- 78 Использование приложения Image Manager

ОБРАБОТКА ФАКСОВ

80

- 80 **Подготовка к обработке факсов**
- 80 **Использование функций факса с помощью компьютера**
- 80 Отправка факса
- 81 Прием факсов
- 82 **Отправка факсов с устройства**
- 82 Настройка верхнего колонтитула факса
- 82 Отправка факса
- 82 Отправка факса вручную
- 82 Подтверждение передачи
- 82 Автоматический повторный набор номера
- 82 Повторный вызов последнего набранного номера
- 83 Отправка факса нескольким адресатам
- 83 Отложенная передача факса
- 84 Отправка приоритетного факса
- 84 **Получение факсов с помощью устройства**
- 84 Смена режимов приема
- 85 Прием факса вручную в режиме «Телефон»
- 85 Автоматический прием в режиме «Автоответчик факс»
- 85 Прием факсов вручную с дополнительного телефона
- 85 Прием факса в режиме DRPD
- 86 Прием в режиме безопасного приема
- 86 Активация режима безопасного приема
- 86 Прием факсов в память
- 86 **Установка параметров документа**
- 86 Разрешение
- 87 Яркость
- 87 **Пересылка факсов другому получателю**
- 87 Пересылка отправленных факсов другому получателю
- 87 Пересылка полученных факсов другому получателю
- 87 **Настройка адресной книги**
- 87 Номера быстрого набора
- 88 Номера группового набора
- 88 Поиск записи в адресной книге
- 89 **Автоматическая печать отчета об отправленном факсе**

СОСТОЯНИЕ УСТРОЙСТВА И ДОПОЛНИТЕЛЬНЫЕ ФУНКЦИИ

90

- 90 **Настройка факса**
- 90 Настройка параметров факса
- 90 Отправка
- 91 Прием
- 92 Измен. умолч.
- 92 Автоотчет
- 92 **Настройка копирования**
- 92 Настройка параметров копирования
- 92 Изменить по умолчанию
- 93 **Печать отчета**
- 93 **Очистка памяти**
- 94 **Сеть**
- 94 **Обзор меню**

Содержание

ИНСТРУМЕНТЫ УПРАВЛЕНИЯ	96	Знакомство с полезными инструментами управления
	96	Работа с программой SyncThru™ Web Service
	96	Доступ к приложению SyncThru™ Web Service
	96	Обзор программы SyncThru™ Web Service
	96	Настройка контактных данных
	97	Работа с программой Smart Panel
	97	Описание программы Smart Panel
	97	Изменение параметров программы Smart Panel
	98	SmarThru
	98	Запуск SmarThru
	98	Работа с программой SmarThru
	99	Использование программы SetIP
	99	Windows
	99	Macintosh
	99	Linux
	100	Работа в Linux с Unified Driver Configurator
	100	Запуск средства Unified Driver Configurator
	100	Printers configuration
	101	Scanners configuration
	101	Ports configuration

ОБСЛУЖИВАНИЕ	102	Печать отчета об устройстве
	102	Контроль срока службы расходных материалов
	102	Использование параметра «Предупр.:заканч.тон»
	102	Поиск серийного номера
	103	Чистка устройства
	103	Чистка устройства снаружи
	103	Внутренняя чистка
	104	Очистка блока сканирования
	104	Хранение картриджей
	104	Инструкция по использованию
	104	Использование картриджей сторонних производителей (не Samsung) и повторно заправленных картриджей
	104	Приблизительный срок службы картриджа
	104	Советы по перемещению и хранению устройства

УСТРАНЕНИЕ НЕИСПРАВНОСТЕЙ	105	Перераспределение тонера
	105	Устранение замятия документа
	106	Рекомендации по предотвращению скручивания бумаги
	107	Рекомендации по предотвращению замятия бумаги
	107	Удаление замятой бумаги
	107	Замятие в лотке 1
	107	В лотке ручной подачи
	108	Внутри принтера
	108	В области выхода бумаги
	109	Сведения о сообщениях на дисплее
	109	Значение сообщений на дисплее
	112	Устранение других неполадок
	112	Проблемы с электропитанием
	113	Проблемы при подаче бумаги
	114	Неполадки при печати
	115	Проблемы качества печати
	118	Неполадки при копировании
	119	Неполадки при сканировании
	119	Проблемы при работе с факсом

Содержание

- 120 Неполадки Диспетчера сканирования Samsung
- 120 Часто встречающиеся проблемы в ОС Windows
- 121 Часто встречающиеся проблемы в ОС Linux
- 122 Часто встречающиеся проблемы в ОС Macintosh

РАСХОДНЫЕ МАТЕРИАЛЫ И ДОПОЛНИТЕЛЬНЫЕ КОМПОНЕНТЫ

123

- 123 Порядок приобретения
- 123 Доступные материалы
- 123 Доступные сменные компоненты
- 124 Замена картриджа
- 125 Проверка срока службы сменных компонентов

ТЕХНИЧЕСКИЕ ХАРАКТЕРИСТИКИ

126

- 126 Технические характеристики оборудования
- 127 Характеристики воздействия на окружающую среду
- 127 Технические характеристики электрооборудования
- 128 Спецификации материалов для печати

CONTACT SAMSUNG WORLDWIDE

129

ГЛОССАРИЙ

131

АЛФАВИТНЫЙ УКАЗАТЕЛЬ

137

Информация о безопасности









Приведенные здесь предупреждения призваны защитить вас и окружающих от получения травм, а также от причинения возможного вреда устройству. Внимательно прочтите эти инструкции перед эксплуатацией устройства.

Как и при использовании любых электроприборов, при эксплуатации устройства следует руководствоваться соображениями здравого смысла. Кроме того, следуйте предупреждениям и инструкциям на устройстве и в прилагаемой к нему документации. После ознакомления с данным документом сохраните его для последующего использования.

Внимание! обозначения, относящиеся к безопасности

Данный раздел содержит информацию обо всех значках и обозначениях, используемых в руководстве пользователя. Обозначения, касающиеся безопасности, упорядочены по степени опасности.

Разъяснение значков и обозначений, используемых в руководстве пользователя:

	Осторожно! Обозначает ситуации, которые могут повлечь за собой смерть или нанесение вреда здоровью.
	Внимание! Обозначает ситуации, которые могут повлечь за собой нанесение легкого вреда здоровью или имуществу.
	Не пытайтесь использовать устройство.
	Не разбирайте устройство.
	Не трогайте устройство.
	Отключите шнур питания от электросети.
	Во избежание поражения электрическим током убедитесь, что устройство заземлено.
	Обратитесь в сервисный центр.
	Строго следуйте инструкциям.

Осторожно



Эксплуатация устройства с поврежденным шнуром питания или с незаземленной розеткой запрещается.

► Это может привести к поражению электрическим током или пожару.



Следите, чтобы на устройство не попадали какие-нибудь вещества и не были помещены какие-либо предметы (вода, мелкие металлические или тяжелые предметы, свечи, горящие сигареты и пр.).

► Это может привести к поражению электрическим током или пожару.

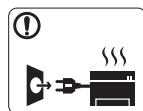

При перегреве из устройства может пойти дым, оно может издавать странные звуки или распространять запахи. В этом случае следует немедленно выключить питание и отключить устройство от розетки.

► Это может привести к поражению электрическим током или пожару.

Внимание

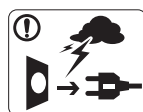

На время грозы или длительного простоя устройства следует извлечь шнур питания из розетки.

► Это может привести к поражению электрическим током или пожару.

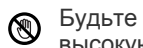

Будьте осторожны — область выхода бумаги имеет высокую температуру.

► Возможно возгорание.

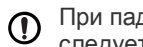

При падении устройства или повреждении его корпуса следует отключить все соединительные кабели и обратиться к квалифицированному обслуживающему персоналу.

► В противном случае возникнет опасность поражения электрическим током или пожара.

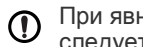

При явном неожиданном изменении работы устройства следует отключить все соединительные кабели и обратиться к квалифицированному обслуживающему персоналу.

► В противном случае возникнет опасность поражения электрическим током или пожара.

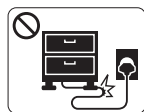

Запрещается сгибать шнур питания или ставить на него тяжелые предметы.

► Ходение по шнуру или повреждение его тяжелыми предметами может привести к поражению электрическим током или пожару.



Запрещается отключать устройство от розетки путем извлечения вилки за шнур; запрещается трогать вилку влажными руками.

► Это может привести к поражению электрическим током или пожару.

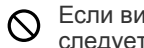

Если вилка с трудом входит в электрическую розетку, не следует применять силу.

► Следует вызвать электрика для замены розетки, иначе это может привести к поражению электрическим током.

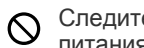

Следите, чтобы домашние животные не грызли шнуры питания, телефонные или соединительные кабели.

► Это может привести к поражению электрическим током, пожару или травме животного.

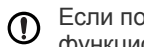

Если после выполнения всех инструкций устройство функционирует неправильно, следует обратиться к квалифицированному обслуживающему персоналу.

► В противном случае возникнет опасность поражения электрическим током или пожара.

Внимание



Не вытягивайте выходящую из устройства бумагу во время печати.

► Это может привести к повреждению устройства.



Не кладите руки между устройством и лотком для бумаги.

► В этом случае можно получить травму.



Не закрывайте вентиляционные отверстия и не проталкивайте в них какие-либо предметы.

► Это может привести к перегреву компонентов, что, в свою очередь, может спровоцировать повреждение или возгорание.



Соблюдайте осторожность при замене бумаги и устранении замятий.

► Новая бумага имеет острые края и может вызвать болезненные порезы.



При больших объемах печати нижняя часть области выхода бумаги может нагреваться. Не позволяйте детям прикасаться к ней.

► Возможно возгорание.

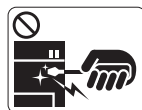

При удалении замятий не пользуйтесь пинцетом или острыми металлическими предметами.

► Это может повредить устройство.



Не накапливайте большое количество бумаги в выходном лотке.

► Это может повредить устройство.



Для подключения устройства к электрической сети используется шнур питания.

► Чтобы выключить блок питания устройства, следует извлечь шнур питания из розетки.

Осторожно



Запрещается устанавливать устройство в запыленных, влажных помещениях или помещениях, где возможна утечка воды.

► Это может привести к поражению электрическим током или пожару.

Внимание



Перед перемещением устройства отключите питание и отсоедините все кабели. После этого поднимите устройство.

• Если устройство весит менее 20 кг, его следует поднимать одному человеку.

• Если устройство весит 20–40 кг, его следует поднимать вдвоем.

• Если устройство весит более 40 кг, его следует поднимать как минимум четвером.

► При несоблюдении этого требования устройство может упасть, сломаться или травмировать людей.

- ⓘ Не устанавливайте устройство на неустойчивой поверхности.
► При несоблюдении этого требования устройство может упасть, сломаться или травмировать людей.
- ⓘ Уровень мощности в розетке должен соответствовать значению, указанному на этикетке устройства.
► Чтобы узнать уровень мощности в используемой розетке, обратитесь в электроэнергетическую компанию.
- ⓘ При необходимости используйте только телефонный кабель стандарта № 26 AWG^a или больше.
► В противном случае это может привести к повреждению устройства.

- ⊘ Запрещается накрывать устройство или помещать его в воздухонепроницаемое место, например в шкаф.
► Недостаток вентиляции может привести к возгоранию.

- ⓘ Подключайте шнур питания только к заземленной розетке.
► В противном случае возникнет опасность поражения электрическим током или пожара.

- ⊘ Электрическая нагрузка на розетки и удлинители шнуров питания не должна превышать допустимую.
► Несоблюдение этого требования может сказаться на производительности устройства, привести к поражению электрическим током или пожару.

- ⓘ Для безопасной эксплуатации используйте шнур питания только из комплекта поставки. При использовании шнура длиной более 2 м и напряжении 140 В размер кабеля должен соответствовать стандарту 16 AWG или больше.
► Невыполнение этого требования может привести к повреждению устройства, поражению электрическим током или пожару.

a. AWG: система стандартов American Wire Gauge

Обслуживание и профилактический контроль

Внимание



Перед внутренней чисткой устройства отключите его от розетки. **Не используйте** для чистки устройства бензин, растворитель или спирт; не распыляйте воду прямо на устройство.

▶ Это может привести к поражению электрическим током или пожару.



Не включайте устройство при замене частей или внутренней чистке.

▶ При несоблюдении этой меры можно получить травму.



Не допускайте попадания пыли или воды на кабель и контакты штепсельной вилки.

▶ В противном случае возникнет опасность поражения электрическим током или пожара.



Не снимайте щитки и кожухи, закрепленные винтами.

▶ Ремонт устройства должны заниматься только специалисты по обслуживанию Samsung.



Храните чистящие принадлежности в недоступном для детей месте,

▶ так как дети из-за них могут пострадать.



Запрещается самостоятельно разбирать, ремонтировать или реконструировать устройство.

▶ Это может повредить устройство. Ремонтировать устройство должны сертифицированные специалисты.



Строго следуйте поставляемому в комплекте руководству пользователя при чистке и эксплуатации устройства.

▶ Иначе можно повредить устройство.

Использование расходных материалов

Внимание



Не разбирайте картриджи с тономером.

▶ Пыль от тонера может представлять опасность в случае вдыхания или попадания внутрь организма.



Запрещается сжигать какие-либо расходные материалы, например картриджи или термофиксаторы.

▶ Это может привести к взрыву или неконтролируемому возгоранию.



В процессе замены картриджа или удаления замятий следует избегать попадания тонера на кожу или одежду.

▶ Пыль от тонера может представлять опасность в случае вдыхания или попадания внутрь организма.



Хранить такие расходные материалы, как картриджи, следует в недоступном для детей месте.

▶ Пыль от тонера может представлять опасность в случае вдыхания или попадания внутрь организма.



Повторное использование таких расходных материалов, как тонер, может привести к повреждению устройства.

▶ При повреждении устройства вследствие повторного использования расходных материалов сервисное обслуживание будет платным.



Если тонер попал на одежду, не используйте для стирки горячую воду.

▶ Под воздействием горячей воды тонер въедается в ткань. Используйте холодную воду.

Нормативная информация

Данное устройство сертифицировано в соответствии с несколькими нормативными актами.

Уведомление о безопасности лазерного устройства

Данное устройство сертифицировано в США и соответствует требованиям параграфа J главы 1 сборника № 21 федеральных норм и правил Министерства здравоохранения и социального обеспечения для лазерных устройств класса I (1). В других странах данный принтер сертифицирован как лазерное устройство класса I, соответствующее требованиям Международной электротехнической комиссии IEC 825.

Лазерные устройства класса I не считаются опасными. Блок лазера и принтер сконструированы таким образом, что во время нормальной работы или технического обслуживания воздействие лазерного излучения на человека не превышает уровня, соответствующего классу I.

ВНИМАНИЕ!

Не используйте и не обслуживайте устройство, если с блока лазерного сканирования снята защитная крышка: невидимый отраженный луч может повредить глаза.

При эксплуатации изделия соблюдайте перечисленные ниже основные меры предосторожности во избежание пожара, поражения электрическим током или травмирования.



CAUTION - CLASS 3B LASER RADIATION WHEN OPEN
AVOID EXPOSURE TO THE BEAM.

DANGER - LASER RADIATION AVOID DIRECT
EXPOSURE TO BEAM.

DANGER - RADIATIONS INVISIBLES DU LASER EN CAS
D'OUVERTURE. EVITER TOUTE EXPOSITION
DIRECTE AU FAISCEAU.

VORSICHT - UNSICHTBARE LASERSTRAHLUNG, WENN
ABDECKUNG GEÖFFNET.
NICHT DEM STRAHL AUSSETZEN.

ATTENZIONE - RADIAZIONE LASER INVISIBILE IN CASO DI
APERTURA. EVITARE L'ESPOSIZIONE AL FASCIO.

PRECAUCIÓN - RADIACIÓN LASER INVISIBLE CUANDO SE ABRE.
EVITAR EXPONERSE AL RAYO.

PERIGO - RADIAÇÃO LASER INVISÍVEL AO ABRIR. EVITE
EXPOSIÇÃO DIRECTA AO FEIXE.

GEVAAR - ONZICHTBARE LASERSTRALEN BIJ GEOPENDE
KLEP. DEZE KLEP NIET OPENEN.

ADVARSEL - USYNLIG LASERSTRÅLNING VED ÅBNING.
UNNGÅ UDSÆTTELSE FOR STRÅLNING.

ADVARSEL - USYNLIG LASERSTRÅLNING NÅR DEKSEL
ÅPNES. UNNGÅ EKSPONERING FOR STRÅLEN.

VARNING - OSYNLIG LASERSTRÅLNING NÅR DENNA DEL
ÄR ÖPPEN. STRÅLEN ÄR FARLIG.

VAROITUS - NÄKYMÄTÖNTÄ LASERSÄTELYÄ AVATTAESSA.
VARO SUORAA ALTISTUMISTA SÄTEELLE.

注意 - 严禁揭开此盖, 以免激光泄露灼伤

주의 - 이 덮개를 열면 레이저광에 노출될 수 있으므로
주의하십시오.

Озон и вопросы безопасности



Во время нормальной работы данное устройство вырабатывает озон, который не представляет опасности для человека. Тем не менее рекомендуется использовать устройство в хорошо проветриваемом помещении.

Дополнительную информацию об озоне можно получить у местного торгового представителя компании Samsung.

ПРЕДУПРЕЖДЕНИЕ О ПЕРХЛОРАТЕ

Данное предупреждение относится только к плоским круглым литиевым аккумуляторам типоразмера CR (на основе диоксида марганца), продаваемым или распространяемым ТОЛЬКО в штате Калифорния, США.

Вещество перхлорат может требовать специального обращения.

См. www.dtsc.ca.gov/hazardouswaste/perchlorate (только для США).

Энергосбережение



В данном устройстве используется современная технология энергосбережения, позволяющая снизить потребление энергии в неработающем состоянии.

Если в течение длительного времени принтер не получает данных, потребление им электроэнергии автоматически снижается.

Знак ENERGY STAR и логотип ENERGY STAR являются зарегистрированными в США товарными знаками.

Дополнительную информацию о программе ENERGY STAR см. на веб-сайте <http://www.energystar.gov>.

Утилизация



При переработке и утилизации упаковки данного устройства следует соблюдать нормы охраны окружающей среды.

Только для Китая

回收和再循环

为了保护环境，我公司已经为废弃的产品建立了回收和再循环系统。

我们会为您无偿提供回收同类废旧产品的服务。

当您废弃您正在使用的产品时，请您及时与工厂取得联系，

我们会及时为您提供服务。

Правильная утилизация данного изделия (утилизация электрического и электронного оборудования)

Данные правила действуют в странах — участниках Европейского союза и других европейских странах с системой раздельного сбора мусора



Такая маркировка на продукте, компонентах и в документации означает, что по истечении срока службы продукта и его электронных компонентов (например, зарядного устройства, гарнитуры или кабеля USB) их нельзя утилизировать вместе с другими бытовыми отходами. Во избежание причинения вреда окружающей среде и здоровью людей при неконтролируемой утилизации, а также для поддержания необходимого уровня переработки материальных ресурсов утилизируйте устройство и его компоненты отдельно от остальных отходов.

Частные пользователи могут получить сведения о месте и способе экологически безопасной утилизации продукта у его продавца или в местных органах управления.

Организациям следует связаться с поставщиком продукта и действовать в соответствии с условиями договора. Запрещается утилизировать продукт и его электронные компоненты вместе с другими производственными отходами.

Правильная утилизация батарей данного устройства

Данные правила действуют в странах Европейского Союза и других европейских странах с отдельной системой возврата батарей



Маркировка на батарее, руководстве или упаковке означает, что по истечении срока ее службы батарею нельзя утилизировать вместе с другими бытовыми отходами. Присутствие символов Hg, Cd или Pb на маркировке указывает на содержание в батарее ртути, кадмия или свинца, сверх значений, указанных в директиве ЕС 2006/66. При неправильной утилизации данные вещества могут нанести вред здоровью людей или окружающей среде. В целях защиты природных ресурсов и повторного использования материалов, пожалуйста, не выбрасывайте батареи вместе с бытовым мусором, воспользуйтесь системой бесплатного возврата батарей, принятой в вашем регионе.

Только для Тайваня

警告

本電池如果更換不正確會有爆炸的危險
請依製造商說明書處理用過之電池

Излучение радиоволн

Информация Федеральной комиссии по связи (FCC)

Данное устройство соответствует требованиям части 15 правил Федеральной комиссии по связи. При эксплуатации устройства должны соблюдаться указанные ниже условия.

- Данное устройство не должно создавать вредных помех.
- Оно должно воспринимать все помехи, в том числе и те, которые могут нарушить его работу.

Настоящее устройство прошло испытания, показавшие его соответствие ограничениям, относящимся к части 15 правил Федеральной комиссии по связи США для цифровых устройств класса В. Эти ограничения введены для того, чтобы в разумных пределах обеспечить защиту от вредных помех в жилых помещениях. Данное оборудование генерирует, использует и может излучать радиоволны, а в случае установки и эксплуатации с нарушением инструкций — создавать помехи на линиях радиосвязи. Однако отсутствие помех в конкретном случае установки не гарантируется. Если устройство создает помехи радио- и телевизионному приему (что можно определить путем его выключения и включения), пользователю рекомендуется попытаться устранить помехи одним из указанных ниже способов.

- Переориентировать или переместить приемную антенну.
- Увеличить расстояние между устройством и приемником.
- Подключить оборудование и приемное устройство к разным ветвям сети электропитания.
- Проконсультироваться с продавцом или специалистом по радио- или телевизионному оборудованию.

 Внесение в устройство изменений, не одобренных производителем, может повлечь за собой потерю пользователем права на эксплуатацию данного устройства.

Обязательные нормы Канады в отношении радиопомех

Данная цифровая аппаратура не выходит за рамки ограничений класса В в области излучения радиопомех для цифровых устройств, установленных стандартом «Цифровая аппаратура» (ICES-003) Министерства науки и промышленности Канады.

Cet appareil numérique respecte les limites de bruits radioélectriques applicables aux appareils numériques de Classe B prescrites dans la norme sur le matériel brouilleur : « Appareils Numériques », ICES-003 édictée par l'Industrie et Sciences Canada.

Только для России

AB57



Минсвязи России



Только для Германии

Das Gerät ist nicht für die Benutzung am Bildschirmarbeitsplatz gemäß BildscharbV vorgesehen.

Маркировка факсимильных сообщений

Согласно Акту о защите абонентов телефонных сетей от 1991 года, отправка факсимильных сообщений с использованием компьютера или других электронных устройств является незаконной, если сообщение не содержит в нижнем и верхнем поле каждой передаваемой страницы или на первой странице следующих данных:

1. даты и времени передачи;
2. рода занятий, названия предприятия или имени человека, отправившего сообщение;
3. телефонного номера аппарата, с которого отправлено сообщение, предприятия или человека, отправившего сообщение.

Телефонная компания имеет право изменить средства связи и режим работы оборудования, если такое действие необходимо для нормального функционирования и не противоречит части 68 правил Федеральной комиссии связи. Если такие изменения могут привести к несовместимости оконечного оборудования клиента со средствами связи телефонной компании, требовать модификации оконечного оборудования клиента или иным образом затронуть его использование или работу, компания обязуется известить об этом клиента в письменной форме для обеспечения бесперебойной работы.

Эквивалентное число сигнала вызова и регистрационный номер Федеральной комиссии связи для данного устройства можно найти на наклейке, расположенной в нижней или задней части устройства. В некоторых случаях эти номера нужно будет сообщить телефонной компании.

Эквивалентное число сигнала вызова (REN) используется для определения нагрузочной способности телефонной линии и ее перегрузки. Установка нескольких типов оборудования на одну телефонную линию может привести к проблемам во время отправки и принятия телефонных вызовов, особенно если телефонная линия занята. Для того чтобы обеспечить должное качество услуг телефонной связи, сумма эквивалентных чисел сигнала вызова оборудования, установленного на одну телефонную линию, должна быть меньше пяти. Для некоторых линий сумма, равная пяти, может быть неприменима. Если какое-либо оборудование работает неправильно, необходимо немедленно отключить его от телефонной линии, т.к. дальнейшая эксплуатация этого оборудования может привести к повреждению телефонной сети.

Данное устройство соответствует требованиям части 68 правил Федеральной комиссии связи, принятым Американской ассоциацией телефонной связи. На задней стороне изделия находится наклейка, содержащая, кроме прочей информации, идентификатор товара в формате US:AAAEQ##TXXXX. При необходимости этот номер должен предоставляться телефонной компанией.



Согласно правилам Федеральной комиссии связи, внесение несанкционированных производителем изменений в конструкцию оборудования может повлечь за собой лишение пользователя прав на использование данного оборудования. В случае если окончательное оборудование вызвало повреждения телефонной сети, телефонная компания обязана уведомить клиента о возможном временном прекращении предоставления услуг связи. Однако если возможности предварительного уведомления нет, компания может временно приостановить предоставление услуг связи, если она:

- a) сразу сообщит об этом клиенту;
- b) предоставит клиенту возможность разрешить проблемы с оборудованием;
- c) сообщит клиенту о его праве подать жалобу в Федеральную комиссию связи в соответствии с процедурами, изложенными в параграфе E части 68 правил Федеральной комиссии связи.

Кроме того, необходимо учитывать перечисленные ниже факторы:

- При разработке данного устройства не предусматривалось его подключение к цифровым офисным АТС.
- При использовании на одной телефонной линии с устройством модема или факс-модема могут возникнуть проблемы передачи и приема. Не рекомендуется подключать к телефонной линии, к которой подключено данное устройство, другое оборудование, за исключением обычного телефонного аппарата.
- Если в районе вашего размещения существует большой риск подвергнуться удару молнии или скачкам напряжения, рекомендуется установить устройства защиты от перепадов напряжения как для электросети, так и для телефонных линий. Устройства защиты от перепадов напряжения можно приобрести у торгового представителя или в магазинах, торгующих телефонами и специальным электронным оборудованием.
- В случае если вы запрограммировали номера телефонов для вызова при чрезвычайных ситуациях и собираетесь сделать тестовый звонок, не забудьте предупредить об этом соответствующую службу по обычному телефону. Диспетчер службы проинструктирует вас о том, как проводить такие тесты.
- Данное устройство нельзя использовать в таксофонных линиях и в линиях коллективного пользования.
- Данное устройство обеспечивает индуктивную связь со слуховым аппаратом.

Данное оборудование можно подключить к телефонной сети, используя стандартный модульный разъем USOC RJ-11C.

Замена вилки шнура питания (только для Великобритании)

Внимание!

Шнур питания для данного устройства оснащен стандартной вилкой (BS 1363), рассчитанной на силу тока 13 А, со встроенным плавким предохранителем на 13 А. При проверке или замене предохранителя необходимо пользоваться соответствующими плавкими предохранителями на 13 А. Затем следует поставить на место крышку предохранителя. В случае утери крышки предохранителя не пользуйтесь вилкой до приобретения другой крышки.

Для этого свяжитесь с продавцом, у которого было приобретено устройство.

Вилки на 13 А широко используются в Великобритании и подходят в большинстве случаев. Однако в некоторых зданиях (в основном старой постройки) отсутствуют стандартные розетки, рассчитанные на силу тока 13 А. В этом случае необходимо приобрести соответствующий адаптер. Не удаляйте со шнура несъемную вилку.



Если вы отрезали литую вилку, сразу же выбросите ее. Вилку запрещается подключать снова, т. к. это может привести к поражению электрическим током в том случае, если вы вставите ее в розетку.

Важное предупреждение



Устройство необходимо заземлить.

Провода шнура питания имеют описанную ниже цветовую маркировку.

- **Желтый и зеленый:** заземление
- **Синий:** ноль
- **Коричневый:** питание

Если цвет проводов шнура питания отличается от обозначений на вилке, выполните указанные ниже действия.

Соедините желто-зеленый провод с контактом, обозначенным буквой «E», значком заземления или пометкой желто-зеленого или зеленого цвета.

Синий провод соедините с контактом, обозначенным буквой N или пометкой черного цвета.

Коричневый провод соедините с контактом, обозначенным буквой L или пометкой красного цвета.

В вилке, переходнике или удлинителе должен быть плавкий предохранитель на 13 А.

Сертификация



Маркировка CE на изделии означает, что компания Samsung Electronics Co., Ltd. заявляет о его соответствии указанным ниже действующим директивам 93/68/EEC Европейского союза.

Настоящим подтверждается, что компания Samsung Electronics заявляет о соответствии данного продукта требованиям и другим положениям указанных ниже документов.

SCX-4600 Series: директив Европейского союза об электромагнитной совместимости (EMC) (2004/108/EC) и низком напряжении (2006/95/EC).

SCX-4623 Series: директивы 1999/5/EC о радиотехническом оборудовании и терминалах связи.

Ознакомиться с полным текстом декларации соответствия можно на веб-сайте по адресу www.samsung.com/printer. Перейдите в раздел «Поддержка» > «Программное обеспечение и документация», введите название модели принтера или многофункционального устройства, чтобы найти документ EuDoC.

01.01.1995: директива Совета 2006/95/EEC о согласовании законов государств — членов Европейского союза, касающихся электромагнитной совместимости.

01.01.1996: директива Совета 2004/108/EEC (92/31/EEC) о согласовании законов государств — членов Европейского союза, касающихся электромагнитной совместимости.

09.03.1999: директива Совета 1999/5/EC о радиотехническом оборудовании и терминалах связи и взаимном признании их соответствия требованиям. Полный текст декларации с указанием соответствующих директив и стандартов можно получить в торговом представительстве компании Samsung Electronics Co., Ltd.

Сертификация ЕС

Сертификация на соответствие директиве 1999/5/EC о радиотехническом оборудовании и терминалах связи (для факсимильных аппаратов).

Данное изделие компании Samsung было сертифицировано компанией Samsung для подключения через европейский единый терминал к аналоговой коммутируемой телефонной сети общего пользования (PSTN) в соответствии с директивой 1999/5/EC. Данное изделие предназначено для работы с государственными сетями общего пользования и телефонными системами частного пользования европейских стран.

В случае возникновения проблем прежде всего свяжитесь с европейской лабораторией обеспечения качества компании Samsung Electronics Co., Ltd.

Данное устройство соответствует стандарту TBR21. Для удобства использования оконечного оборудования, соответствующего этому стандарту, Европейский институт по стандартам в области телекоммуникаций (ETSI) издал информационный бюллетень (EG 201 121), в котором приводятся рекомендации и дополнительные требования для обеспечения сетевой совместимости терминалов TBR21. Данное изделие разработано с учетом всех рекомендаций, перечисленных в этом документе, и полностью соответствует им.

Авторские права © The OpenSSL Project, 1998—2001. Все права защищены.

Разрешается повторное распространение и использование в исходном виде или в двоичном формате, с изменениями и без, при выполнении указанных ниже условий.

1. Исходный код при распространении должен сопровождаться указанием вышеупомянутых авторских прав, а также данным списком условий и отказом от ответственности.
2. В документации и других материалах, поставляемых с программным обеспечением в двоичном формате, при распространении должны содержаться вышеупомянутые сведения об авторских правах, данный список условий и отказ от ответственности.
3. Во всех рекламных материалах, в которых упоминаются функции или использование данного программного обеспечения, должно содержаться следующее уведомление: «Данный продукт содержит программное обеспечение, разработанное компанией OpenSSL Project для использования совместно с OpenSSL Toolkit. (<http://www.openssl.org/>)».
4. Запрещается использовать имена OpenSSL Toolkit и OpenSSL Project при рекомендации или продвижении продуктов, созданных с помощью данного программного обеспечения, без
5. предварительного подписанного разрешения. Заявления на получение письменного разрешения направляйте по адресу openssl-core@openssl.org.
6. Без предварительного письменного разрешения компании OpenSSL Project запрещается присваивать продуктам, созданным с помощью данного программного обеспечения, название OpenSSL или каким-либо образом использовать название OpenSSL в имени продукта.
7. При распространении в любой форме необходимо сопровождать материалы следующим уведомлением: «Данный продукт содержит программное обеспечение, разработанное компанией OpenSSL Project для работы в OpenSSL Toolkit (<http://www.openssl.org/>)».

ДАННЫЙ ПРОГРАММНЫЙ ПРОДУКТ ПОСТАВЛЯЕТСЯ КОМПАНИЕЙ OpenSSL PROJECT ПО ПРИНЦИПУ «КАК ЕСТЬ», И КОМПАНИЯ ОТКАЗЫВАЕТСЯ ОТ ЛЮБЫХ ОПРЕДЕЛЕННЫХ ИЛИ ПОДРАЗУМЕВАЕМЫХ ГАРАНТИЙ, ВКЛЮЧАЯ, НО НЕ ОГРАНИЧИВАЯСЬ ПЕРЕЧИСЛЕННЫМИ ПОДРАЗУМЕВАЕМОМИ ГАРАНТИЯМИ ГОДНОСТИ ДЛЯ ПРОДАЖИ И СООТВЕТСТВИЯ ОПРЕДЕЛЕННОЙ ЦЕЛИ. НИ ПРИ КАКИХ УСЛОВИЯХ КОМПАНИЯ OpenSSL PROJECT ИЛИ ЕЕ ПАРТНЕРЫ НЕ НЕСУТ ОТВЕТСТВЕННОСТИ ЗА КАКИЕ БЫ ТО НИ БЫЛО УБЫТКИ, ПРЯМЫЕ ИЛИ НЕПРЯМЫЕ, СЛУЧАЙНЫЕ ИЛИ НЕСЛУЧАЙНЫЕ, ШТРАФНЫЕ ИЛИ КОСВЕННЫЕ (ВКЛЮЧАЯ, НО НЕ ОГРАНИЧИВАЯСЬ ПЕРЕЧИСЛЕННЫМИ, ПРИОБРЕТЕНИЕ ТОВАРОВ ИЛИ УСЛУГ ДЛЯ ЗАМЕНЫ, ПОТЕРЮ ВОЗМОЖНОСТИ ЭКСПЛУАТАЦИИ, ДАННЫХ ИЛИ ПРИБЫЛИ, А ТАКЖЕ ПРЕРЫВАНИЕ РАБОТЫ ПРЕДПРИЯТИЯ) И СОГЛАСНО ЛЮБОМУ ПРИНЦИПУ ОТВЕТСТВЕННОСТИ, БУДЬ ТО КОНТРАКТ, СТРОГАЯ ОТВЕТСТВЕННОСТЬ ИЛИ ГРАЖДАНСКОЕ ПРАВОНАРУШЕНИЕ ПО НЕБРЕЖНОСТИ ИЛИ ДРУГИМ ПРИЧИНАМ, ВОЗНИКАЮЩИЕ ВО ВСЕХ СЛУЧАЯХ В РЕЗУЛЬТАТЕ ИСПОЛЬЗОВАНИЯ ДАННОГО ПРОГРАММНОГО ОБЕСПЕЧЕНИЯ, ДАЖЕ В ТОМ СЛУЧАЕ, ЕСЛИ ОНИ БЫЛИ ПРОИНФОРМИРОВАНЫ О ВОЗМОЖНОСТИ ВОЗНИКНОВЕНИЯ ТАКОГО УЩЕРБА.

Данный продукт содержит криптографическое программное обеспечение, разработанное Эриком Янгом (Eric Young, ea@cryptsoft.com). Данный продукт содержит программное обеспечение, разработанное Тимом Хадсоном (Tim Hudson, tjh@cryptsoft.com).

Авторские права © Eric Young (eay@cryptsoft.com), 1995—1998. Все права защищены.

Данное приложение содержит материалы SSL, разработанные Эриком Янгом (Eric Young, eay@cryptsoft.com). Данные материалы были разработаны в соответствии с Netscapes SSL.

Данная библиотека является бесплатной и может использоваться в коммерческих и некоммерческих целях при соблюдении указанных ниже условий. Условия применимы ко всем кодам данного комплекта поставки, включая коды RC4, RSA, lhash, DES и т. д., а не только код SSL. Документация SSL, входящая в данный комплект поставки, защищена аналогичными авторскими правами, принадлежащими Тиму Хадсону (Tim Hudson, tjh@cryptsoft.com). Авторские права принадлежат Эрику Янгу (Eric Young), поэтому уведомления об авторских правах в коде должны сохраняться. Если данное приложение используется в каком-либо программном продукте, то должны использоваться ссылки на Эрика Янга (Eric Young) как автора частей используемой библиотеки. Это может быть сделано в форме текстового сообщения при запуске программы или указано в документации (печатной или онлайн), предоставляемой вместе с приложением.

Разрешается повторное распространение и использование в исходном виде или в двоичном формате, с изменениями и без, при выполнении указанных ниже условий.

1. Исходный код при распространении должен сопровождаться указанием вышеупомянутых авторских прав, а также данным списком условий и отказом от ответственности.
2. В документации и других материалах, поставляемых с программным обеспечением в двоичном формате, при распространении должны содержаться вышеупомянутые сведения об авторских правах, данный список условий и отказ от ответственности.
3. Во всех рекламных материалах, в которых упоминаются функции или использование данного программного обеспечения, должно содержаться следующее уведомление: «Данный продукт содержит криптографическое программное обеспечение, разработанное Эриком Янгом (Eric Young, eay@cryptsoft.com)». Слово «криптографическое» может быть опущено, если используемые программы из библиотеки не имеют криптографического содержимого.
4. Если вы включаете какой-либо специфический код Windows (или его производные) из каталога приложений (код приложений), к нему необходимо прилагать следующее уведомление: «Данный продукт содержит программное обеспечение, разработанное Тимом Хадсоном (tjh@cryptsoft.com)».

ДАННЫЙ ПРОГРАММНЫЙ ПРОДУКТ ПОСТАВЛЯЕТСЯ ЭРИКОМ ЯНГОМ ПО ПРИНЦИПУ «КАК ЕСТЬ», И ОН ОТКАЗЫВАЕТСЯ ОТ ЛЮБЫХ ОПРЕДЕЛЕННЫХ ИЛИ ПОДРАЗУМЕВАЕМЫХ ГАРАНТИЙ, ВКЛЮЧАЯ, НО НЕ ОГРАНИЧИВАЯСЬ ПЕРЕЧИСЛЕННЫМ, ПОДРАЗУМЕВАЕМЫЕ ГАРАНТИИ ГОДНОСТИ ДЛЯ ПРОДАЖИ И СООТВЕТСТВИЯ ОПРЕДЕЛЕННОЙ ЦЕЛИ. НИ ПРИ КАКИХ УСЛОВИЯХ АВТОР ИЛИ ЕГО ПАРТНЕРЫ НЕ НЕСУТ ОТВЕТСТВЕННОСТИ ЗА КАКИЕ БЫ ТО НИ БЫЛО УБЫТКИ, ПРЯМЫЕ ИЛИ НЕПРЯМЫЕ, СЛУЧАЙНЫЕ ИЛИ СПЕЦИАЛЬНЫЕ, ШТРАФНЫЕ ИЛИ КОСВЕННЫЕ (ВКЛЮЧАЯ, НО НЕ ОГРАНИЧИВАЯСЬ ПЕРЕЧИСЛЕННЫМ, ПРИОБРЕТЕНИЕ ТОВАРОВ ИЛИ УСЛУГ ДЛЯ ЗАМЕНЫ, ПОТЕРЮ ВОЗМОЖНОСТИ ЭКСПЛУАТАЦИИ, ДАННЫХ ИЛИ ПРИБЫЛИ, А ТАКЖЕ ПРЕРЫВАНИЕ РАБОТЫ ПРЕДПРИЯТИЯ) И СОГЛАСНО ЛЮБОМУ ПРИНЦИПУ ОТВЕТСТВЕННОСТИ, БУДЬ ТО КОНТРАКТ, СТРОГАЯ ОТВЕТСТВЕННОСТЬ ИЛИ ГРАЖДАНСКОЕ ПРАВОНАРУШЕНИЕ ПО НЕБРЕЖНОСТИ ИЛИ ДРУГИМ ПРИЧИНАМ, ВОЗНИКАЮЩИЕ ВО ВСЕХ СЛУЧАЯХ В РЕЗУЛЬТАТЕ ИСПОЛЬЗОВАНИЯ ДАННОГО ПРОГРАММНОГО ОБЕСПЕЧЕНИЯ, ДАЖЕ В ТОМ СЛУЧАЕ, ЕСЛИ ОНИ БЫЛИ ПРОИНФОРМИРОВАНЫ О ВОЗМОЖНОСТИ ВОЗНИКНОВЕНИЯ ТАКОГО УЩЕРБА.

Условия лицензии и распространения должны быть неизменными для всех доступных публичных версий или производных данного кода, то есть данный код нельзя просто скопировать и распространять под другой лицензией (включая публичную лицензию GNU).

产品中有毒有害物质或元素的名称及含量

部件名称	有毒有害物质或元素					
	铅 (Pb)	汞 (Hg)	镉 (Cd)	六价铬 (Cr ⁶⁺)	多溴联苯 (PBB)	多溴联苯醚 (PBDE)
塑料	○	○	○	○	○	○
金属 (机箱)	X	○	○	○	○	○
印刷电路部件 (PCA)	X	○	○	○	○	○
电缆 / 连接器	X	○	○	○	○	○
电源设备	X	○	○	○	○	○
电源线	X	○	○	○	○	○
机械部件	X	○	○	○	○	○
卡盒部件	X	○	○	○	○	○
定影部件	X	○	○	○	○	○
扫描仪部件 - CCD (如果有)	X	X	○	○	○	○
扫描仪部件 - 其它 (如果有)	X	○	○	○	○	○
印刷电路板部件 (PBA)	X	○	○	○	○	○
墨粉	○	○	○	○	○	○
滚筒	○	○	○	○	○	○

○：表示该有毒有害物质在该部件所有均质材料中的含量均在 SJ/T 11363-2006 标准规定的限量要求以下。

×：表示该有毒有害物质至少在该部件的某一均质材料中的含量超出 SJ/T 11363-2006 标准规定的限量要求。

以上表为目前本产品含有有毒有害物质的信息。本信息由本公司的配套厂家提供，经本公司审核后而做成，本产品的部分部件含有有毒有害物质，这些部件是在现有科学技术水平下暂时无可替代物质，但三星电子将会一直为满足 SJ/T 11363-2006 标准而做不懈的努力。

О руководстве пользователя

В данном руководстве пользователя содержатся сведения об использовании устройства. Руководство по установке и эксплуатации устройства предназначено как для опытных пользователей, так и для новичков.



-  С информацией по технике безопасности следует ознакомиться до использования устройства.
- Информация о способах решения проблем, связанных с эксплуатацией устройства, указана в главе, посвященной устранению неисправностей (см. «Устранение неисправностей» на стр. 105).
- Объяснение используемых в данном руководстве пользователя терминов содержится в глоссарии (см. «Глоссарий» на стр. 131).
- В зависимости от модели и комплектации конкретного устройства его вид может отличаться от иллюстраций в данном руководстве пользователя.
- Операции, приведенные в данном руководстве, в основном предназначены для выполнения в среде Windows XP.

Условные обозначения

Некоторые термины настоящего руководства имеют одинаковое значение, например:



- «документ» и «оригинал»;
- «бумага», «материал» и «материал для печати»;
- «устройство», «принтер» и «МФУ».

В следующей таблице приведены условные обозначения, используемые в данном руководстве.

Условные обозначения	Описание	Пример
Выделение полужирным шрифтом	Для отображения текста на дисплее или названий кнопок на устройстве.	Пуск
Примечание	Содержит дополнительные сведения или подробные описания функций и возможностей устройства.	 Формат вывода даты в разных странах может различаться.
Предупреждение	Содержит инструкции по защите устройства от возможных механических повреждений и неисправностей.	 Не прикасайтесь к нижней части картриджа, окрашенной в зеленый цвет.
Сноска	Содержит дополнительные сведения, относящиеся к определенным словам или фразе.	а. страниц в минуту.
(Перекрестная ссылка)	Ссылка на страницу с дополнительной подробной информацией.	(См. «Дополнительные сведения».)

Дополнительные сведения

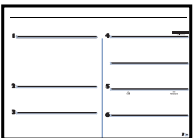
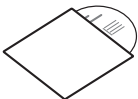
Сведения об установке и эксплуатации устройства см. в указанных ниже печатных и электронных документах.

Название документа	Описание
Краткое руководство по установке 	В данном руководстве содержатся основные сведения о настройке устройства.
Руководство пользователя 	В данном руководстве содержатся пошаговые инструкции по использованию всех функций устройства, сведения о его обслуживании, выявлении и устранении неполадок, а также информация о замене расходных материалов.
Справка драйвера устройства 	Справка содержит информацию о драйвере принтера, а также инструкции по настройке печати (см. «Использование справки» на стр. 62).
Веб-сайт Samsung	Справочную информацию, поддержку, драйверы устройства, руководства и информацию о заказе можно получить на веб-сайте компании Samsung по адресу www.samsung.com/printer .
Программное обеспечение, доступное для загрузки	С веб-сайта компании Samsung можно загрузить полезные программы. <ul style="list-style-type: none">• SyncThru™ Web Admin Service: программа, которая может быть полезна для сетевых администраторов, обслуживающих несколько устройств одновременно. Эта программа предназначена только для сетевых моделей. (http://solution.samsungprinter.com)• Samsung AnyWeb Print: позволяет пользователям делать снимки экрана веб-сайта в браузере Windows Internet Explorer. (http://solution.samsungprinter.com/personal/anywebprint)

Функции вашего нового лазерного принтера

Данное устройство поддерживает ряд специальных функций, позволяющих улучшить качество печати документов.

Специальные функции

Быстрая и высококачественная печать



- Печать можно выполнять с разрешением до 1 200 × 1 200 тчк/дюйм (фактическое разрешение).
- Печать на бумаге формата А4 выполняется со скоростью до 22 стр./мин., а на бумаге формата Letter — до 23 стр./мин.

Поддержка разнообразных типов материалов для печати

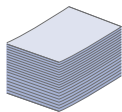

- Лоток ручной подачи предназначен для загрузки обычной бумаги различных размеров, бланков, конвертов, наклеек, материалов нестандартного размера, открыток и бумаги повышенной плотности.
- Стандартный лоток на 250 листов поддерживает печать на обычной бумаге.

Создание профессиональных документов

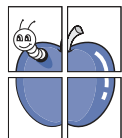

- Печать водяных знаков. Можно пометить документы какой-либо надписью, например «Конфиденциально» (см. раздел «Использование водяных знаков» на стр. 64).
- Печать плакатов. Текст и изображения на каждой странице документа можно увеличить, распечатать на нескольких листах бумаги и склеить (см. раздел «Печать плакатов» на стр. 62).
- Готовые формы можно печатать на обычной бумаге (см. раздел «Использование наложения» на стр. 64).

Экономия средств и времени



- В целях экономии бумаги можно распечатывать несколько страниц на одном листе (см. раздел «Печать нескольких страниц на одной стороне листа бумаги» на стр. 62).
- Данное устройство позволяет сэкономить электроэнергию, автоматически снижая ее потребление в режиме ожидания.
- В целях экономии бумаги можно печатать на двух сторонах листа в режиме ручной подачи (см. раздел «Печать на обеих сторонах листа (в ручном режиме)» на стр. 63).

Печать в различных средах



- Устройство позволяет выполнять печать в различных операционных системах, например Windows, Linux и Mac OS (см. раздел «Требования к системе» на стр. 35).
- Устройство оснащено интерфейсом USB и сетевым интерфейсом.

Копирование оригиналов в различных форматах

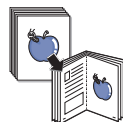

- Устройство позволяет распечатывать несколько копий исходного документа на одной странице (см. раздел «2 или 4 копии на одной стороне» на стр. 71).
- Предусматривается одновременная настройка качества печати и размера изображения.

Сканирование оригиналов и их немедленная отправка

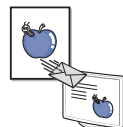

- Цветное сканирование с качественным сжатием в форматах JPEG, TIFF и PDF.
- Быстрое сканирование и передача файлов нескольким адресатам методом сетевого сканирования (см. раздел «Для устройства подключенного через сеть» на стр. 74).

Отправка факсов в заранее установленное время

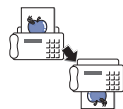

- Можно указать определенное время для передачи факса, а также отправить его по сохраненным адресам нескольких получателей.
- В зависимости от настройки, после передачи факса устройство может напечатать соответствующие отчеты.

Протокол IPv6



Устройство поддерживает IPv6-адреса.

Функции различных моделей

Данное устройство поддерживает все требования, связанные с работой с документами — от печати и копирования до передовых сетевых решений для предприятий.

Функции и комплектация устройств могут различаться в зависимости от модели и региона.

В таблице представлено сравнение различных моделей по функциям:

ФУНКЦИИ	SCX-4600(K) SCX-4605K SCX-4610K	SCX-4623F(K)	SCX-4623FN	SCX-4623FH
Печать	•	•	•	•
Дуплексная (двусторонняя) печать (ручная подача)	•	•	•	•
Копирование	•	•	•	•
ФАКС		•	•	•
Отправка факсов на компьютеры сети		•	•	•
Отправка факсов на компьютер (при наличии программы «Диспетчер сканирования и работы с факсимильными сообщениями Samsung»)		•	•	•
Набор без снятия трубки		•	•	•
Телефонная трубка				•
Интерфейс USB 2.0	•	•	•	•
Интерфейс проводной локальной сети Ethernet 10/100 Base TX			•	
Протокол IPv6			•	
SyncThru™ Web Service			•	
Печать снимка экрана	•	•		•
Устройство подачи документов		•	•	•

(●: включено, ○: дополнительно, пусто: неподдерживаемая функция)

Введение

В данной главе приводится обзор устройства.

В главу входят указанные ниже разделы.

- Обзор устройства
- Обзор панели управления (SCX-4623 Series)
- Обзор панели управления (SCX-4600 Series)
- Сведения об индикаторах Состояние
- Обзор полезных кнопок
- Включение устройства

Обзор устройства

Вид спереди

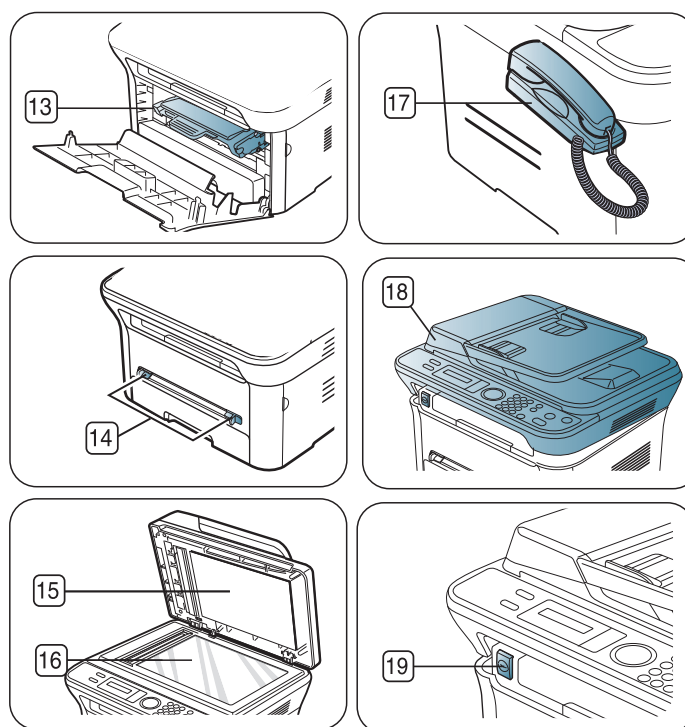
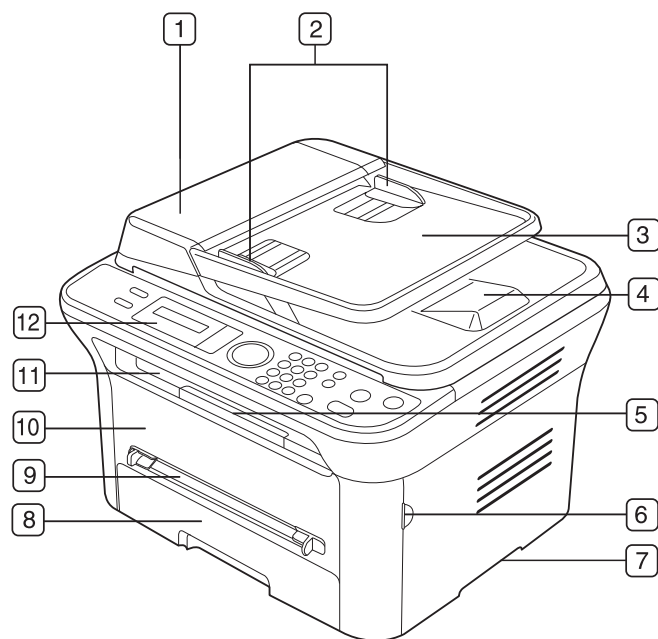

Вид вашего принтера может отличаться от представленного на иллюстрации в зависимости от модели.

1 Крышка устройства подачи документов ^a	6 Ручка передней крышки	11 Выходной лоток для документов	16 Стекло экспонирования
2 Устройство подачи документов с направляющими ^a	7 Ручка	12 Панель управления	17 Телефонная трубка ^b
3 Входной лоток устройства подачи документов ^a	8 Лоток 1	13 Картридж с тонером	18 Блок сканирования
4 Выходной лоток устройства подачи документов ^a	9 Лоток ручной подачи	14 Лоток ручной подачи с направляющими	19 Кнопка закрытия блока сканирования ^c
5 Подставка выходного лотка	10 Передняя крышка	15 Крышка сканера	

a. SCX-4623F(K), SCX-4623FN, SCX-4623FH.

b. SCX-4623FH.

с. Эта кнопка используется для закрытия блока сканирования.

Вид сзади

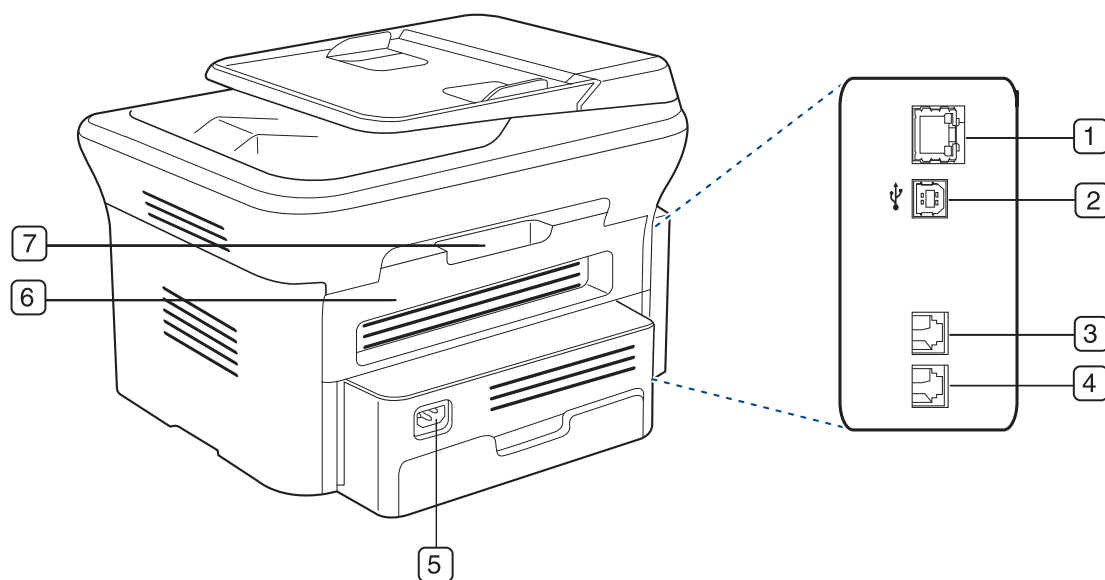

Вид вашего принтера может отличаться от представленного на иллюстрации в зависимости от модели.

1	Сетевой порт ^а	5	Разъем для шнура питания
2	Порт USB	6	Задняя крышка
3	Разъем для телефонного кабеля ^б	7	Ручка задней крышки
4	Телефонный разъем расширения (EXT) ^б		

a. SCX-4623FN.

б. SCX-4623F(K), SCX-4623FN, SCX-4623FH.

Обзор панели управления (SCX-4623 Series)

В зависимости от модели вид панели управления вашего принтера может отличаться от изображенной на рисунке.

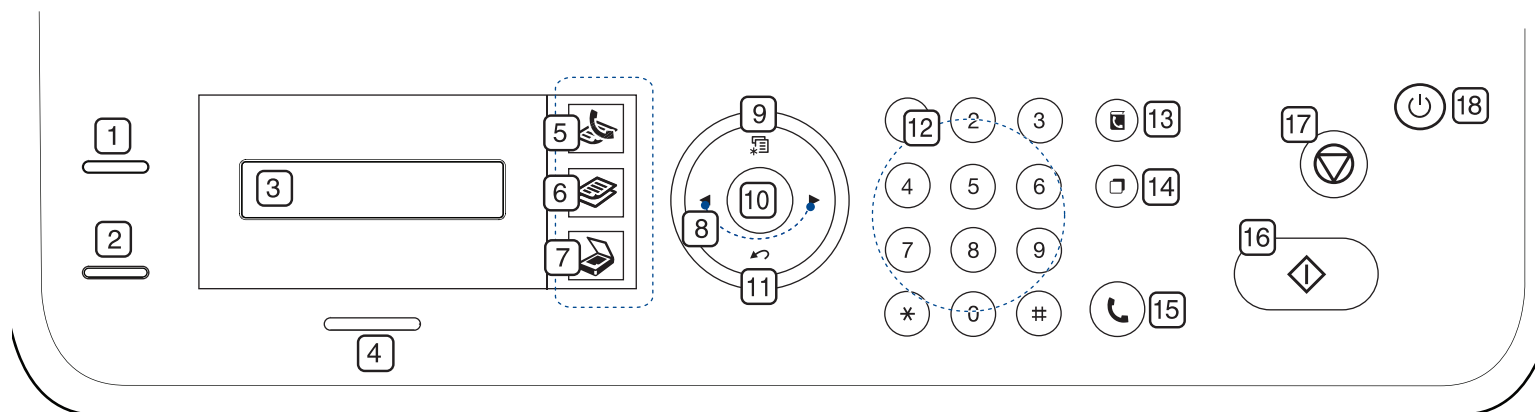

1	Копия удостов.	Возможно копирование двух сторон удостоверения (например, водительских прав) на одну сторону листа бумаги (см. раздел «Копирование удостоверений личности» на стр. 70).
2	Печать экр.	Печать активного содержимого, отображаемого на мониторе (см. раздел «Кнопка Печать экр.» на стр. 32). (Только для моделей SCX-4623F(K) и SCX-4623FN.)
	Уменьшить/Увеличить	Увеличение или уменьшение копии относительно оригинала (только SCX-4623FN).
3	Дисплей	Индикация текущего состояния устройства и вывод подсказок во время работы.
4	Состояние	Отображение информации о состоянии устройства (см. раздел «Сведения об индикаторах Состояние» на стр. 32).
5	(Факс)	Переключение в режим факса.
6	(Копирование)	Переключение в режим копирования.
7	(Сканирование)	Переключение в режим сканирования.
8	Стрелка	Прокрутка доступных вариантов в выбранном меню, увеличение или уменьшение значений.
9	Меню	Переход в режим меню и прокрутка доступных вариантов меню (см. раздел «Состояние устройства и дополнительные функции» на стр. 90).
10	ОК	Подтверждение выбора на дисплее.
11	Назад	Возврат на один на уровень меню выше.
12	Цифровая клавиатура	Ввод номера факса, числа копий и других количественных параметров.
13	Адресная книга	Сохранение часто используемых номеров факсов или поиск сохраненных номеров факсов.
14	Повторный набор/Пауза	В режиме ожидания выполняется набор последнего номера. В режиме редактирования выполняется вставка паузы в номер факса.
15	Набор без снятия трубки	Позволяет выполнять набор номера без снятия трубки.
16	Старт	Запуск задания.
17	Стоп/Сброс	Остановка операции в любой момент. На экране появляется всплывающее окно с описанием текущего задания, которое пользователь может остановить или возобновить.
18	Питание	Включение или выключение питания устройства (см. раздел «Кнопка Питание» на стр. 32).

Обзор панели управления (SCX-4600 Series)

В зависимости от модели вид панели управления вашего принтера может отличаться от изображенной на рисунке.

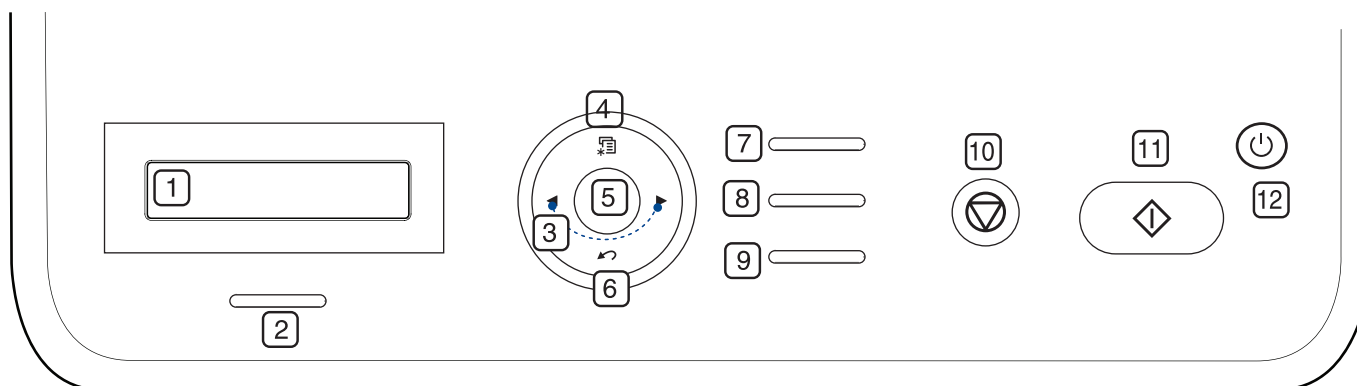

1	Дисплей	Индикация текущего состояния устройства и вывод подсказок во время работы.
2	Состояние	Отображение информации о состоянии устройства (см. раздел «Сведения об индикаторах Состояние» на стр. 32).
3	Стрелка	Прокрутка доступных вариантов в выбранном меню, увеличение или уменьшение значений.
4	Меню	Переход в режим меню и прокрутка доступных вариантов меню (см. раздел «Состояние устройства и дополнительные функции» на стр. 90).
5	ОК	Подтверждение выбора на дисплее.
6	Назад	Возврат на один на уровень меню выше.
7	Копия удостов.	Копирование двух сторон удостоверения (например, водительских прав) на одну сторону листа (см. раздел «Копирование удостоверений личности» на стр. 70).
8	Сканировать	Отправка отсканированных данных (см. раздел «Сканирование оригиналов и отправка их на компьютер (Сканир. на ПК)» на стр. 73).
9	Печать экр.	Печать активного содержимого, отображаемого на мониторе (см. раздел «Кнопка Печать экр.» на стр. 32).
10	Стоп/Сброс	Остановка операции в любой момент. На экране появляется всплывающее окно с описанием текущего задания, которое пользователь может остановить или возобновить.
11	Старт	Запуск задания.
12	Питание	Включение или выключение питания устройства (см. раздел «Кнопка Питание» на стр. 32).

Сведения об индикаторах Состояние

Цвет индикатора состояния показывает текущее состояние устройства.

Состояние		Описание
Выкл.		<ul style="list-style-type: none"> Устройство выключено. Устройство находится в режиме энергосбережения. При получении данных или нажатии любой кнопки оно автоматически переходит в рабочий режим.
Зеленый	Мигает	<ul style="list-style-type: none"> Редкое мигание означает, что устройство получает данные с компьютера. Частое мигание означает, что устройство выполняет печать.
	Вкл.	Устройство включено и готово к использованию.
Красный	Мигает	<ul style="list-style-type: none"> Произошла незначительная ошибка, и устройство ожидает ее сброса. Прочтите сообщение на дисплее. После сброса ошибки устройство продолжит выполнение операции. В картридже заканчивается тонер. Предположительный срок службы^а картриджа истекает. Необходимо подготовить новый картридж для замены. Качество печати можно временно улучшить путем перераспределения тонера. (См. раздел «Перераспределение тонера» на стр. 105.)
	Вкл.	<ul style="list-style-type: none"> Предположительный срок службы картриджа почти истек^а. Рекомендуется заменить картридж с тонером (см. раздел «Замена картриджа» на стр. 124). Произошло замятие бумаги (см. раздел «Удаление замятой бумаги» на стр. 107). Открыта крышка. Закройте крышку. В лотке отсутствует бумага. Загрузите бумагу в лоток. Работа устройства остановлена из-за серьезной ошибки. Прочтите сообщение на дисплее (см. раздел «Сведения о сообщениях на дисплее» на стр. 109).

а. Предположительный срок службы картриджа определяется средним количеством отпечатков и соответствует стандарту ISO/IEC 19752. Фактический ресурс, исчисляемый в страницах, зависит от условий эксплуатации, интервалов печати, а также типов и размеров материалов для печати. Некоторое количество тонера может оставаться в картридже, даже если появляется сообщение **Срок служ. истек Замен. картридж** и принтер прекращает печать. Текущую информацию см. на веб-сайте по адресу www.samsung.com/printer.

 Компания Samsung не рекомендует использовать неоригинальные картриджи Samsung, включая повторно заправленные или восстановленные. Кроме того, компания Samsung не гарантирует качественную печать при использовании неоригинальных картриджей Samsung. Гарантия на устройство не распространяется на работы по ремонту и обслуживанию, вызванные использованием неоригинальных картриджей Samsung.

 Прочтите сообщение на дисплее. Следуйте инструкциям в сообщении или обратитесь к разделу, содержащему информацию об устранении неисправностей (см. «Сведения о сообщениях на дисплее» на стр. 109). Если проблему устранить не удалось, обратитесь в службу технической поддержки.

 Сообщения обо всех ошибках печати отображаются в окне программы Smart Panel. Если проблему устранить не удалось, обратитесь в службу технической поддержки.

Обзор полезных кнопок

Кнопка Меню

Кнопка **Меню** служит для отображения состояния устройства или использования его дополнительных функций (см. раздел «Состояние устройства и дополнительные функции» на стр. 90).

Кнопка Питание

Для выключения устройства нажмите эту кнопку и дождитесь появления сообщения **Выключение**. Чтобы отключить питание, выберите значение **Да**. Включение питания также может осуществляться данной кнопкой.

Состояние	Описание
Выкл.	<ul style="list-style-type: none"> Устройство находится в режиме готовности. Устройство выключено.
Вкл.	Устройство находится в режиме энергосбережения.

Кнопка Печать экр.

 В зависимости от модели список поддерживаемых дополнительных устройств и функций может меняться. Проверьте название модели. (См. «Функции различных моделей» на стр. 27.)

Нажмите кнопку **Печать экр.**

Сообщение	Описание
Активный	Печать активного содержимого, отображаемого на мониторе.
Заполнено	Печать всего содержимого, отображаемого на мониторе.

-  Страница будет напечатана в том формате, который используется по умолчанию, например A4 или Letter.
- Эту функцию можно использовать только на принтере, который подключен через интерфейс USB.
- Функцию **Печать экр.** можно использовать только в операционных системах Windows и Mac OS.
- Эта функция доступна только в том случае, если установлен драйвер устройства.

Включение устройства

Подключите кабель питания, и устройство включится.

-  Если устройство необходимо выключить, нажмите и удерживайте кнопку **Питание** до тех пор, пока на дисплее не появится надпись **Выключение**.

Приступая к работе

В этой главе приведены пошаговые инструкции по подготовке к эксплуатации устройства, подключаемого через порт USB, и соответствующего программного обеспечения.

В главу входят указанные ниже разделы.

- Установка оборудования
- Поставляемое программное обеспечение
- Требования к системе

 В зависимости от модели список поддерживаемых дополнительных устройств и функций может меняться. Проверьте название модели.
(См. «Функции различных моделей» на стр. 27.)

Установка оборудования

В этом разделе изложена процедура установки оборудования, также описанная в кратком руководстве по установке. Перед использованием устройства изучите краткое руководство по установке и выполните указанные ниже действия.

1. Определите место постоянного расположения устройства.
Оно должно располагаться на ровной устойчивой поверхности со свободной циркуляцией воздуха. Проследите за тем, чтобы оставалось достаточно места для открывания крышек и лотков.
Устройство должно эксплуатироваться в хорошо проветриваемом помещении, вдали от прямых солнечных лучей, источников тепла, холода и влаги. Не устанавливайте его на краю стола.

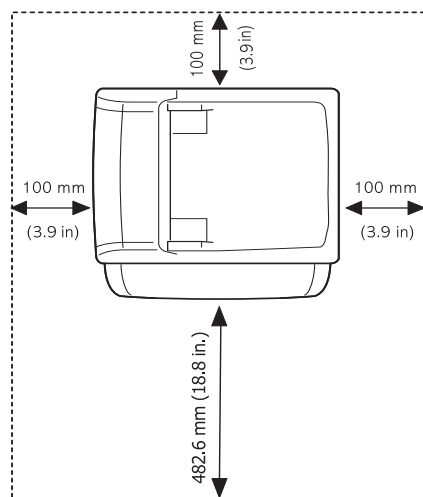

Качество печати гарантируется на высоте до 1 000 м над уровнем моря. Чтобы оптимизировать качество печати, проверьте правильность настройки высоты над уровнем моря (см. раздел «Настройка высоты» на стр. 48).

Установите устройство на ровной устойчивой поверхности с уклоном не более 2 мм. В противном случае может ухудшиться качество печати.

- Установка драйвера устройства, подключаемого по USB
- Совместное использование локального устройства

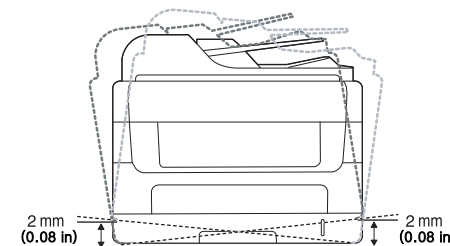

2. Вскройте упаковку устройства и проверьте ее содержимое.
3. Удалите всю ленту.
4. Установите картридж.
5. Загрузите бумагу (см. раздел «Загрузка бумаги в лоток» на стр. 54).
6. Подключите все кабели к устройству.
7. Включите устройство.

 При отсутствии электропитания работа данного устройства невозможна.

Поставляемое программное обеспечение

После установки и подключения устройства к компьютеру необходимо установить его программное обеспечение. Программное обеспечение для ОС Windows и Mac OS находится на компакт-диске, который входит в комплект поставки. Пользователям ОС Linux необходимо установить программное обеспечение, загрузив его с веб-сайта компании Samsung (www.samsung.com/printer).

 Обновление программного обеспечения выполняется периодически в связи с выпуском новых операционных систем и т. п. При необходимости загрузите последнюю версию с веб-сайта компании Samsung (www.samsung.com/printer).

ОС	Содержание
Windows	<ul style="list-style-type: none"> • Драйвер принтера: позволяет использовать все функции устройства. • Драйвер сканера: драйверы TWAIN и WIA (Windows Image Acquisition) предназначены для сканирования документов на данном устройстве. • Smart Panel: позволяет отслеживать состояние устройства и сообщает пользователю об ошибках, возникающих во время печати. • SmarThru^а: приложение для операционной системы Windows, позволяющее реализовать возможности многофункционального устройства. • Диспетчер сканирования и работы с факсимильными сообщениями Samsung: позволяет просматривать информацию о Диспетчер сканирования и работы с факсимильными сообщениями и состоянии установленного драйвера сканирования. • SetIP: предназначена для настройки TCP/IP-адресов устройства.
Macintosh	<ul style="list-style-type: none"> • Драйвер принтера: позволяет использовать все функции устройства. • Драйвер сканера: драйвер TWAIN предназначен для сканирования документов на устройстве. • Smart Panel: позволяет отслеживать состояние устройства и сообщает пользователю об ошибках, возникающих во время печати. • Samsung Scan & Fax Manager: позволяет просматривать информацию о Scan & Fax Manager и состоянии установленного драйвера сканирования. • SetIP: предназначена для настройки TCP/IP-адресов устройства.
Linux	<ul style="list-style-type: none"> • Unified Linux Driver: позволяет использовать все функции устройства. • SANE: этот драйвер предназначен для сканирования документов. • Smart Panel: позволяет отслеживать состояние устройства и сообщает пользователю об ошибках, возникающих во время печати. • SetIP: предназначена для настройки TCP/IP-адресов устройства.

а. Поддерживает широкий набор функций обработки отсканированных изображений в графическом редакторе и средства отправки изображений по электронной почте. Кроме того, из программы SmarThru можно открывать другие установленные программы обработки изображений, например Adobe Photoshop. Дополнительные сведения можно найти в экранной справке программы SmarThru (см. «SmarThru» на стр. 98).

Требования к системе

Перед установкой проверьте, соответствует ли используемая система указанным ниже требованиям.

Windows

Устройство поддерживает перечисленные ниже версии операционной системы Windows.

ОПЕРАЦИОННАЯ СИСТЕМА	Требования (рекомендуемые)		
	ЦП	ОЗУ	Свободно е место на жестком диске
Windows 2000	Pentium II, 400 МГц (Pentium III, 933 МГц)	64 Мб (128 Мб)	600 Мб
Windows XP	Pentium III, 933 МГц (Pentium IV, 1 ГГц)	128 Мб (256 Мб)	1,5 Гб
Windows Server 2003	Pentium III, 933 МГц (Pentium IV, 1 ГГц)	128 Мб (512 Мб)	1,25—2 Гб
Windows Server 2008	Pentium IV 1 ГГц (Pentium IV 2 ГГц)	512 Мб (2 048 Мб)	10 Гб
Windows Vista	Pentium IV, 3 ГГц	512 Мб (1 024 Мб)	15 Гб
Windows 7	32- или 64-разрядный процессор Pentium IV 1 ГГц или более мощный	1 Гб (2 Гб)	16 Гб
	<ul style="list-style-type: none"> • Графическая карта с объемом памяти 128 Мб и поддержкой DirectX 9 (для темы Aero) • Дисковод DVD-R/W 		
Windows Server 2008 R2	32-разрядные (1 ГГц) или 64-разрядные (1,4 ГГц) процессоры Pentium IV (рекомендуется 2 ГГц или более мощный)	512 Мб (2 048 Мб)	10 Гб



- Минимальным требованием для всех операционных систем Windows является наличие Internet Explorer 5.5 или более поздней версии.
- Для установки программного обеспечения необходимо иметь права администратора.
- Устройство совместимо с **Windows Terminal Services**.

Macintosh

ОПЕРАЦИОННАЯ СИСТЕМА	Требования (рекомендуемые)		
	ЦП	ОЗУ	Свободно е место на жестком диске
Mac OS X 10.3—10.4	<ul style="list-style-type: none"> Процессор Intel PowerPC G4 или G5 	<ul style="list-style-type: none"> 128 Мб для системы Mac на базе процессора PowerPC (512 Мб) 512 Мб для системы Mac на базе процессора Intel (1 Гб) 	1 Гб
Mac OS X 10.5	<ul style="list-style-type: none"> Процессор Intel PowerPC G4/ G5 с тактовой частотой не менее 867 МГц 	512 Мб (1 Гб)	1 Гб
Mac OS X 10.6	<ul style="list-style-type: none"> Процессор Intel 	1 Гб (2 Гб)	1 Гб

Linux

Элемент	Требования
Операционная система	RedHat Enterprise Linux WS 4, 5 (32/64-разрядные версии) Fedora Core 2—10 (32/64-разрядные версии) SuSE Linux 9.1 (32-разрядные версии) OpenSuSE 9.2, 9.3, 10.0, 10.1, 10.2, 10.3, 11.0, 11.1 (32/64-разрядные версии) Mandrake 10.0, 10.1 (32/64-разрядные версии) Mandriva 2005, 2006, 2007, 2008, 2009 (32/64-разрядные версии) Ubuntu 6.06, 6.10, 7.04, 7.10, 8.04, 8.10 (32/64-разрядные версии) SuSE Linux Enterprise Desktop 9, 10 (32/64 бит) Debian 3.1, 4.0, 5.0 (32/64-разрядные версии)
ЦП	Pentium IV 2,4 ГГц (IntelCore2)
ОЗУ	512 Мб (1 024 Мб)
Свободное место на жестком диске	1 Гб (2 Гб)

- Для работы с отсканированными изображениями большого размера необходимо также зарезервировать раздел подкачки размером не менее 300 Мб.
- Драйвер сканера для Linux поддерживает максимальное оптическое разрешение.

Установка драйвера устройства, подключаемого по USB

Локальное устройство — это устройство, подключенное к компьютеру напрямую с помощью кабеля USB. Если устройство подключено к сети, пропустите указанные ниже действия и перейдите к установке драйвера сетевого устройства (см. раздел «Установка драйвера сетевого устройства для проводной сети или устройства, подключенного через USB-кабель» на стр. 44).

- Вариант **Выборочная установка** позволяет выбрать устанавливаемые программы.
- Используйте кабель USB длиной не более 3 м.

Windows

Можно выбрать обычную или выборочную установку программного обеспечения устройства.

Следующие инструкции рекомендуются для большинства пользователей, чьи устройства напрямую подключены к компьютеру. Будут установлены все необходимые для работы устройства компоненты.

- Убедитесь в том, что устройство подключено к компьютеру и включено.
 - Если во время установки появится окно **Мастер нового оборудования**, щелкните в верхнем правом углу окна по значку  или нажмите кнопку **Отмена**, чтобы закрыть его.
- Вставьте компакт-диск, входящий в комплект поставки, в привод для компакт-дисков.
 - Установка программного обеспечения должна начаться автоматически, в этом случае появится окно установки.
 - Если окно установки не открылось, нажмите кнопку **Пуск** и выберите команду **Выполнить**. Введите команду `X:\Setup.exe`, заменив X буквой, соответствующей приводу. Нажмите кнопку **ОК**.
 - В системах Windows Vista, Windows 7 и Windows 2008 Server R2 нажмите кнопку **Пуск** и последовательно выберите пункты **Все программы > Стандартные > Выполнить**. Введите команду `X:\Setup.exe`, заменив «X» буквой, соответствующей приводу, и нажмите **ОК**.
 - При открытии в системе Windows Vista окна **Автозапуск** в поле **Установить или выполнить программу** выберите **Выполнить Setup.exe**, а в окне **Контроль учетных записей пользователей** нажмите кнопку **Продолжить**.
 - При открытии в системах Windows 7 и Windows 2008 Server R2 окна **Автозапуск** в поле **Установить или выполнить программу** выберите **Выполнить Setup.exe**, а в окне **Контроль учетных записей пользователей** нажмите кнопку **Да**.

3. Выберите элемент **Установить сейчас**.

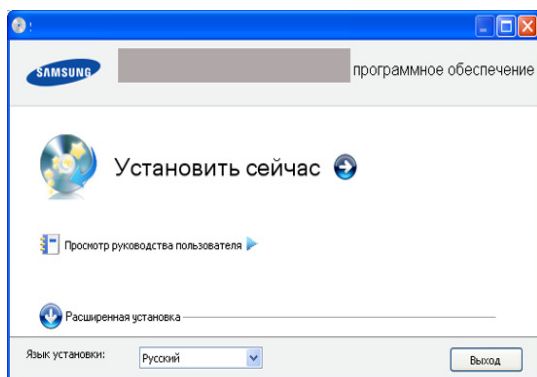

При необходимости из раскрывающегося списка выберите нужный язык.

4. Ознакомьтесь с **Лицензионным соглашением** и установите флажок **Я принимаю условия лицензионного соглашения**. Нажмите кнопку **Далее**.

Программа выполнит поиск устройства.

-  Если устройство не подключено к компьютеру, появляется сообщение об ошибке.
- Подключите принтер и нажмите кнопку **Далее**.
 - Если устройство планируется подключить позднее, установите флажок **Убедитесь в том, что необходимо установить программное обеспечение без подключения к сетевому или локальному принтеру**. В этом случае печать тестовой страницы будет пропущена и установка будет завершена.
 - В зависимости от устройства и используемого интерфейса окно установки может отличаться от описанного в данном Руководстве пользователя.

5. В окне подтверждения подключения проверьте имя принтера и нажмите кнопку **Далее**.
6. После завершения установки появится окно с предложением напечатать пробную страницу. Чтобы напечатать ее, нажмите кнопку **Далее**.
7. Если пробная страница напечатана правильно, нажмите кнопку **Да**. В противном случае нажмите кнопку **Нет** для повторной печати.
8. Для того чтобы зарегистрироваться в качестве пользователя устройства и получать дополнительную информацию от компании Samsung, нажмите кнопку **Регистрация через Интернет**.
9. Нажмите **Готово**.

-  В случае неправильной работы драйвера принтера выполните приведенные ниже действия или повторно установите драйвер.
- а) Подключите устройство к компьютеру и включите его.
 - б) В меню **Пуск** последовательно выберите пункты **Программы** (или **Все программы**) > **Samsung Printers** > **название драйвера принтера** > **Обслуживание**.
 - с) Выберите необходимые параметры и следуйте указаниям в диалоговом окне.

Macintosh

На компакт-диске, входящем в комплект поставки принтера, находятся файлы драйвера, позволяющие использовать драйвер CUPS или PostScript (только для устройств, поддерживающих PostScript) для печати на компьютерах Macintosh.

Также на компакт-диске имеется драйвер TWAIN для сканирования на компьютерах Macintosh.

1. Убедитесь в том, что устройство подключено к компьютеру и включено.
2. Вставьте компакт-диск, входящий в комплект поставки, в привод для компакт-дисков.
3. Дважды щелкните по значку компакт-диска, появившемуся на рабочем столе Macintosh.
4. Откройте папку **MAC_Installer**.
5. Дважды щелкните по значку **Installer OS X**.
6. Введите пароль и нажмите **OK**.
7. Откроется окно программы установки Samsung. Нажмите **Continue**.
8. Ознакомьтесь с лицензионным соглашением и нажмите кнопку **Continue**.
9. Для того чтобы принять условия лицензионного соглашения, нажмите кнопку **Agree**.
10. Выберите **Easy Install** и нажмите кнопку **Install**. Вариант установки **Easy Install** рекомендуется для большинства пользователей. Будут установлены все необходимые для работы устройства компоненты. В режиме **Custom Install** можно выбрать устанавливаемые компоненты.
11. Когда на экране появится предупреждение о том, что все работающие приложения будут закрыты, нажмите кнопку **Continue**.

 В окне выбора типа установки выберите пункт **Typical installation for a local printer** и нажмите кнопку **OK**.
12. После установки нажмите кнопку **Quit**.

 Если установлен драйвер сканера, нажмите **Restart**.
13. Откройте папку **Applications > Utilities > Print Setup Utility**.
 - В Mac OS X 10.5 или 10.6 откройте папку **Applications > System Preferences** и выберите элемент **Print & Fax**.
14. Нажмите кнопку **Add** в окне **Printer List**.
 - В Mac OS X 10.5 или 10.6 щелкните по значку плюса (+). На экране появится всплывающее окно.
15. В Mac OS 10.3 откройте вкладку **USB**.
 - В Mac OS X 10.4 нажмите **Default Browser** и найдите USB-подключение.
 - В Mac OS X 10.5 или 10.6 нажмите кнопку **Default** и найдите USB-подключение.
16. Если функция автоматического выбора не работает в системе Mac OS 10.3, выберите пункт **Samsung** в списке **Printer Model** и имя устройства в поле **Model Name**.
 - Если функция автоматического выбора не работает в системе Mac OS 10.4, выберите пункт **Samsung** в списке **Print Using** и имя устройства в поле **Model**.
 - Если в Mac OS X 10.5 или 10.6 если функция автоматического выбора не работает должным образом, выберите в **Print Using** элемент **Select a driver to use...** и имя устройства.Устройство появится в списке **Printer List** и будет использоваться как принтер по умолчанию.
17. Нажмите **Add**.

-  В случае если драйвер работает некорректно, удалите его и установите еще раз.
- В Macintosh для этого необходимо выполнить указанные ниже действия.
- Убедитесь в том, что устройство подключено к компьютеру и включено.
 - Вставьте компакт-диск, входящий в комплект поставки, в привод для компакт-дисков.
 - Дважды щелкните по значку компакт-диска, появившемуся на рабочем столе Macintosh.
 - Откройте папку **MAC_Installer**.
 - Дважды щелкните по значку **Installer OS X**.
 - Введите пароль и нажмите **OK**.
 - Откроется окно программы установки Samsung. Нажмите **Continue**.
 - Выберите **Uninstall** и нажмите кнопку **Uninstall**.
 - Когда на экране появится предупреждение о том, что все работающие приложения будут закрыты, нажмите кнопку **Continue**.
 - По завершении удаления нажмите кнопку **Quit**.

Linux

Для того чтобы установить программное обеспечение для принтера, загрузите пакеты программного обеспечения для Linux с веб-сайта компании Samsung.

Следуйте приведенным ниже инструкциям по установке программ.

Установка пакета Unified Linux Driver

- Убедитесь в том, что устройство подключено к компьютеру и включено.
- При появлении окна **Administrator Login** введите в поле **Login** слово **root**, а затем системный пароль.

 Для установки программного обеспечения устройства необходимо войти в систему в качестве привилегированного пользователя (**root**). Если вы не являетесь привилегированным пользователем, обратитесь к системному администратору.

- Загрузите с веб-сайта компании Samsung пакет Unified Linux Driver и распакуйте его на компьютере.
- Щелкните в нижней части рабочего стола по значку . В окне терминала введите указанные ниже данные.

```
[root@localhost root]#tar xzf [путь_к_файлу]/UnifiedLinuxDriver.tar.gz[root@localhost root]#cd [путь_к_файлу]/cdroot/Linux[root@localhost Linux]#./install.sh
```

 Если не используется графический интерфейс или установка не удалась, драйвер следует установить в текстовом режиме. Выполните действия 3—4 и следуйте инструкциям в окне терминала.

- Когда появится экран приветствия, нажмите кнопку **Next**.
- По завершении установки нажмите кнопку **Finish**.

Программа установки добавляет на рабочий стол значок Unified Driver Configurator, а также добавляет в системное меню Samsung Unified Driver group. В случае затруднений обратитесь к экранной справке. Это можно сделать через системное меню или из любого приложения пакета драйверов Windows (например, **Unified Driver Configurator** или **Image Manager**).

Установка программы SmartPanel

- Убедитесь в том, что устройство подключено к компьютеру и включено.
- При появлении окна **Administrator Login** введите в поле **Login** слово **root**, а затем системный пароль.

 Для установки программного обеспечения устройства необходимо войти в систему в качестве привилегированного пользователя (**root**). Если вы не являетесь привилегированным пользователем, обратитесь к системному администратору.

- Загрузите с веб-сайта компании Samsung пакет Smart Panel и распакуйте его на компьютере.
- Щелкните в нижней части рабочего стола по значку . В окне терминала введите указанные ниже данные.

```
[root@localhost root]#tar xzf [путь_к_файлу]/SmartPanel.tar.gz[root@localhost root]#cd [путь_к_файлу]/cdroot/Linux/smartpanel[root@localhost smartpanel]#./install.sh
```

 Если не используется графический интерфейс или установка не удалась, драйвер следует установить в текстовом режиме. Выполните действия 3—4 и следуйте инструкциям в окне терминала.

Установка утилиты настройки принтера

- Убедитесь в том, что устройство подключено к компьютеру и включено.
- При появлении окна **Administrator Login** введите в поле **Login** слово **root**, а затем системный пароль.

 Для установки программного обеспечения устройства необходимо войти в систему в качестве привилегированного пользователя (**root**). Если вы не являетесь привилегированным пользователем, обратитесь к системному администратору.

- Загрузите с веб-сайта компании Samsung пакет утилиты настройки принтера и распакуйте его на компьютере.
- Щелкните в нижней части рабочего стола по значку . В окне терминала введите указанные ниже данные.

```
[root@localhost root]#tar xzf [путь_к_файлу]/PSU.tar.gz[root@localhost root]#cd [путь_к_файлу]/cdroot/Linux/psu[root@localhost psu]#./install.sh
```

 Если не используется графический интерфейс или установка не удалась, драйвер следует установить в текстовом режиме. Выполните действия 3—4 и следуйте инструкциям в окне терминала.

 В случае если драйвер работает некорректно, удалите его и установите еще раз.

Ниже описаны действия по удалению драйвера в ОС Linux.

a) Убедитесь в том, что устройство подключено к компьютеру и включено.

b) При появлении окна **Administrator Login** введите в поле **Login** слово root, а затем введите системный пароль.

Для того чтобы удалить драйвер принтера, необходимо войти в систему в качестве привилегированного пользователя (root). Если вы не являетесь привилегированным пользователем, обратитесь к системному администратору.

c) Щелкните по значку в нижней части рабочего стола. Появится окно терминала.

```
[root@localhost root]#cd /opt/Samsung/mfp/uninstall/
[root@localhost uninstall]#./uninstall.sh
```

d) Нажмите кнопку **Uninstall**.

e) Нажмите кнопку **Next**.

f) Нажмите **Finish**.

Совместное использование локального устройства

Для совместного использования локального устройства нужно выполнить указанные ниже действия.

Если компьютер, к которому устройство подключено напрямую с помощью кабеля USB, подключен к локальной сети, то его можно использовать для предоставления общего доступа к устройству другим компьютерами сети.

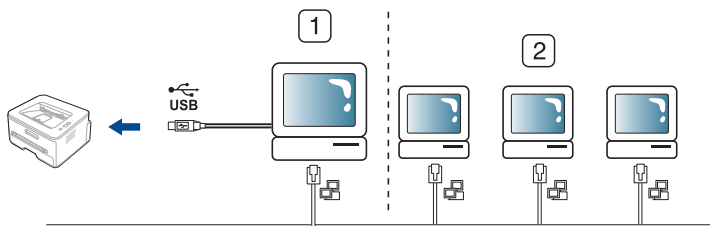

1	Главный компьютер	Компьютер, к которому устройство подключено через USB-кабель
2	Клиентские компьютеры	Компьютеры, совместно использующие устройство через главный компьютер

Windows

Настройка главного компьютера

1. Установите драйвер принтера (см. раздел «Установка драйвера устройства, подключаемого по USB» на стр. 36).

2. В системе Windows откройте меню **Пуск**.

3. В системе Windows 2000 последовательно выберите пункты **Настройка > Принтеры**.

- В системах Windows XP и Windows 2003 выберите пункт **Принтеры и факсы**.

- В системах Windows Vista и Windows 2008 последовательно выберите пункты **Панель управления > Оборудование и звук > Принтеры**.

- В системе Windows 7 последовательно выберите пункты **Панель управления > Оборудование и звук > Устройства и принтеры**.

- В системе Windows Server 2008 R2 последовательно выберите пункты **Панель управления > Оборудование > Устройства и принтеры**.

4. Щелкните по значку принтера правой кнопкой мыши.

5. В системах Windows XP, Windows 2003, Windows 2008, Windows Vista выберите пункт **Свойства**.

В системах Windows 7 и Windows Server 2008 R2 выберите в контекстном меню пункт **Свойства принтера**.

 Если элемент **Свойства принтера** обозначен меткой ►, для выбранного принтера можно выбрать другие драйверы.

6. Откройте вкладку **Общий доступ**.

7. Установите флажок **Настройка общего доступа**.

8. Установите флажок напротив **Общий доступ к данному принтеру**.

9. Заполните поле **Имя общего ресурса**. Нажмите кнопку **ОК**.

Настройка клиентского компьютера

1. Установите драйвер принтера (см. раздел «Установка драйвера устройства, подключаемого по USB» на стр. 36).

2. В системе Windows откройте меню **Пуск**.

3. Последовательно выберите пункты **Все программы > Стандартные > Проводник**.

4. Введите IP-адрес сервера и нажмите клавишу Enter.



 Если система запросит **Имя пользователя** и **Пароль**, введите идентификатор и пароль учетной записи пользователя главного компьютера.

5. Щелкните правой кнопкой мыши по значку принтера и выберите пункт **Подключить**.

6. Если появится сообщение о завершении установки, нажмите кнопку **ОК**.

7. Откройте документ, который необходимо распечатать, и отправьте его на печать.

Macintosh



Приведенные ниже инструкции предназначены для ОС Mac OS X 10.5 или 10.6. Инструкции по другим версиям ОС см. в справочной системе Mac.

Настройка главного компьютера

1. Установите драйвер принтера (см. раздел «Macintosh» на стр. 37).
2. Откройте папку **Applications > System Preferences** и нажмите **Print & Fax**.
3. Выберите принтер, который будет использоваться совместно, в **Printers list**.
4. Выберите **Share this printer**.

Настройка клиентского компьютера

1. Установите драйвер принтера (см. раздел «Macintosh» на стр. 37).
2. Откройте папку **Applications > System Preferences** и нажмите **Print & Fax**.
3. Нажмите на значок **+**.
Откроется окно с именем совместно используемого принтера.
4. Выберите устройство и нажмите **Add**.

Настройка сетевых параметров

В этой главе приведены пошаговые инструкции по подготовке устройства, подключаемого через сеть, и программного обеспечения к эксплуатации.

В главу входят указанные ниже разделы.

- Сетевое окружение
- Знакомство с сетевыми программами
- Работа в проводной сети

 В зависимости от модели список поддерживаемых дополнительных устройств и функций может меняться. Проверьте название модели.
(См. «Функции различных моделей» на стр. 27.)

Сетевое окружение

Для использования устройства в сети необходимо настроить на нем сетевые протоколы. Настроить основные параметры сети можно на панели управления устройства.

В приведенной ниже таблице указаны поддерживаемые устройством элементы сетевого окружения.

Элемент	Требования
Сетевой интерфейс	<ul style="list-style-type: none">• Ethernet 10/100 Base-TX.
Сетевая операционная система	<ul style="list-style-type: none">• Windows 2000/XP/2003/2008/Vista;• различные версии ОС Linux;• Mac OS X 10.3—10.6.
Сетевые протоколы	<ul style="list-style-type: none">• TCP/IPv4;• DHCP, BOOTP;• DNS, WINS, Bonjour, SLP, UPnP;• Standard TCP/IP Printing(RAW), LPR, IPP;• SNMPv 1/2/3, HTTP(S), IPSec;• TCP/IPv6 (DHCP, DNS, RAW, LPR, SNMPv 1/2/3, HTTP(S), IPSec). <p>(См. «Конфигурация IPv6» на стр. 46.)</p>

- Установка драйвера сетевого устройства для проводной сети или устройства, подключенного через USB-кабель
- Конфигурация IPv6

Знакомство с сетевыми программами

Существует несколько программ, позволяющих настроить параметры сети. Особенно полезны они будут для сетевых администраторов, которым приходится управлять несколькими устройствами по сети.

 Перед использованием перечисленных ниже программ задайте IP-адрес устройства.

SyncThru™ Web Service

Встроенный веб-сервер сетевого принтера позволяет выполнять указанные ниже действия.

- Настраивать параметры сети, необходимые для подключения устройства к различным сетевым средам.
- Выполнять индивидуальную настройку параметров устройства.
(См. «Работа с программой SyncThru™ Web Service» на стр. 96.)

SyncThru™ Web Admin Service

Это веб-решение по управлению устройствами предназначено для сетевых администраторов. Служба SyncThru™ Web Admin Service представляет собой эффективное средство управления сетевыми устройствами, которое дает возможность удаленно контролировать работу сетевых принтеров и устранять неполадки, используя любой узел с доступом в корпоративную интрасеть. Загрузить данную программу можно с веб-сайта <http://solution.samsungprinter.com>.

Samsung AnyWeb Print

Данное приложение упрощает снятие снимков экрана в Windows Internet Explorer, а также обеспечивает удобный предварительный просмотр и возможность редактировать изображения. Для того чтобы перейти на страницу загрузки приложения, в меню **Пуск** последовательно выберите пункты **Все программы > Samsung Printers > Samsung AnyWeb Print > Download the latest version**. Данное приложение доступно только в ОС Windows.

SetIP

Эта утилита позволяет выбрать сетевой интерфейс и вручную настроить IP-адреса для работы с протоколом TCP/IP (см. «Назначение IP-адреса с помощью программы SetIP (Windows)» на стр. 42 или «Назначение IP-адреса с помощью программы SetIP (Macintosh)» на стр. 43).

 Эта программа не поддерживает протокол TCP/IPv6.

Работа в проводной сети

Для использования устройства в сети необходимо установить сетевые протоколы. В настоящей главе рассказывается, как это сделать проще всего.

Устройство подключается к сети кабелем через соответствующий порт:

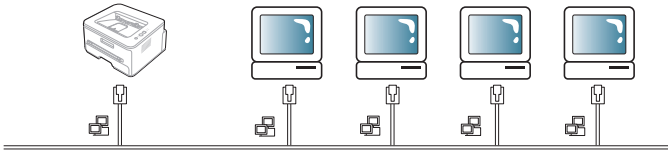

Печать отчета о конфигурации

Печать **отчета о конфигурации сети**, содержащего текущие сетевые параметры устройства, можно запустить с панели управления. Это поможет настроить сеть и устранить сетевые неполадки.

1. Нажмите кнопку **Меню** на панели управления.
2. Нажимайте клавиши со стрелками влево/вправо. Когда появится пункт **Сеть**, нажмите кнопку **ОК**.
3. Нажимайте клавиши со стрелками влево/вправо, пока не появится пункт **Информ. о сети**, а затем нажмите кнопку **ОК**.
4. Нажимайте клавиши со стрелками влево/вправо. Когда появится вариант **Да**, нажмите кнопку **ОК**.

В **отчете о конфигурации сети** можно найти MAC-адрес и IP-адрес устройства.

Пример:

- MAC-адрес: 00:15:99:41:A2:78
- IP-адрес: 192.0.0.192

Назначение IP-адреса

Для печати и управления устройством по сети необходимо сначала задать для него IP-адрес. В большинстве случаев новый IP-адрес автоматически назначается сервером DHCP, расположенным в сети.

Однако в некоторых случаях его приходится назначать вручную. Такой IP-адрес, называемый статическим, часто требуется в корпоративных интрасетях в целях безопасности.

- **Назначение IP-адреса сервером DHCP.** Подключите устройство к сети и подождите несколько минут, пока сервер DHCP не назначит ему IP-адрес. Затем напечатайте **отчет о сетевой конфигурации**, как указано выше. Если IP-адрес в отчете изменился, значит назначение прошло успешно. В отчете будет указан новый IP-адрес.
- **Назначение статического IP-адреса.** Для того чтобы поменять IP-адрес с компьютера, воспользуйтесь программой SetIP. Если устройство оборудовано панелью управления, IP-адрес можно установить с ее помощью.

Для назначения статического IP-адреса офисному оборудованию рекомендуется обратиться к сетевому администратору.

Назначение IP-адреса с помощью панели управления

1. Подключите устройство к сети с помощью сетевого кабеля.
2. Включите устройство.
3. Нажмите кнопку **Меню** на панели управления.
4. Нажимайте клавиши со стрелками влево/вправо. Когда появится пункт **Сеть**, нажмите кнопку **ОК**.
5. Нажимайте клавиши со стрелками влево/вправо. Когда появится пункт **TCP/IP (IPv4)**, нажмите кнопку **ОК**.
6. Нажимайте клавиши со стрелками влево/вправо. Когда появится пункт **Статический**, нажмите кнопку **ОК**.
7. Нажимайте клавиши со стрелками влево/вправо. Когда появится пункт **IP-адрес**, нажмите кнопку **ОК**.
8. Введите IP-адрес с цифровой клавиатуры и нажмите кнопку **ОК**.



На цифровой клавиатуре введите число от 0 до 255, используя стрелку влево или вправо для перемещения между разрядами.

Повторите это действие для каждого разряда адреса.

9. Введите прочие параметры, например **Маска подсети** и **Шлюз**, а затем нажмите кнопку **ОК**.
10. После ввода всех параметров нажмите кнопку **Стоп/Сброс** для перевода устройства в режим готовности.

Перейдите к разделу «Установка драйвера сетевого устройства для проводной сети или устройства, подключенного через USB-кабель» на стр. 44.

Назначение IP-адреса с помощью программы SetIP (Windows)

Данная программа используется для назначения устройству IP-адреса вручную, через сеть по его MAC-адресу. MAC-адрес представляет собой серийный номер интерфейса устройства. Его можно найти в **отчете о конфигурации сети**.

Перед запуском программы SetIP отключите брандмауэр компьютера, выполнив указанные ниже действия.

1. Откройте **Панель управления**.
2. Выберите пункт **Центр обеспечения безопасности**.
3. Щелкните **Брандмауэр Windows**.
4. Отключите брандмауэр.

Установка программы

1. Вставьте компакт-диск с программным обеспечением, входящий в комплект поставки устройства. После того как автоматически запустится установка программ с компакт-диска, закройте окно.
2. Запустите проводник Windows и откройте диск X (X — имя дисководов для компакт-дисков).
3. Дважды щелкните **Application > SetIP**.
4. Чтобы запустить установку программы, дважды щелкните по **Setup.exe**.
5. Выберите язык, а затем нажмите кнопку **Next**.
6. Следуйте инструкциям в окне для завершения установки.

Запуск программы

1. Подключите устройство к сети с помощью сетевого кабеля.
2. Включите устройство.
3. Откройте меню **Пуск** и последовательно выберите пункты **Все программы > Samsung Printers > SetIP > SetIP**.

- Щелкните в окне программы SetIP по значку  (третий слева) и откройте окно настройки TCP/IP.
- Введите новые сведения об устройстве в окне настройки, как показано ниже. Если принтер используется в корпоративной сети, эти сведения необходимо получить у администратора.

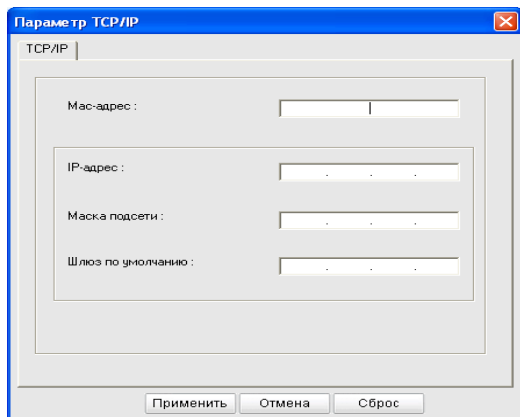

- **Mac-адрес:** найдите MAC-адрес в **отчете о конфигурации сети** и введите его без двоеточий. Например, 00:15:99:29:51:A8 вводится как 0015992951A8.
 - **IP-адрес:** введите новый IP-адрес принтера. Например, если IP-адрес компьютера 192.168.1.150, введите 192.168.1.X (X — это число между 1 и 254, отличное от числа в адресе компьютера).
 - **Маска подсети:** введите маску подсети.
 - **Шлюз по умолчанию:** введите шлюз по умолчанию.
- Нажмите кнопку **Применить**, а затем кнопку **ОК**. Будет автоматически напечатан **отчет о сетевой конфигурации**. Проверьте правильность всех настроек.
 - Нажмите **Выход**, чтобы закрыть программу SetIP.
 - При необходимости перезапустите брандмауэр компьютера.

Назначение IP-адреса с помощью программы SetIP (Macintosh)

Перед запуском программы SetIP отключите брандмауэр компьютера, выполнив указанные ниже действия.

- Откройте **System Preferences**.
- Нажмите кнопку **Security**.
- Выберите меню **Firewall**.
- Отключите брандмауэр.

 В зависимости от модели компьютера описанные ниже инструкции могут меняться.

- Подключите устройство к сети с помощью сетевого кабеля.
- Вставьте установочный компакт-диск в компьютер, откройте окно диска и выберите **MAC_Installer > MAC_Printer > SetIP > SetIPApplet.html**.
- Дважды щелкните по этому файлу. В автоматически открывшемся окне браузера **Safari** выберите **Trust**. После этого откроется страница **SetIPApplet.html** с информацией об имени и IP-адресе принтера.
- Выделите строку с информацией о принтере и выберите значок **Setup** (второй слева в строке меню приложения). Откроется окно настройки TCP/IP.

 Если в строке с информацией принтер отсутствует, щелкните по значку **Manual Setting** (третьему слева), чтобы открыть окно настройки TCP/IP.

- Введите новые сведения об устройстве в окне настройки, как показано ниже. Если принтер используется в корпоративной сети, эти сведения необходимо получить у администратора.
 - **Mac-адрес:** найдите MAC-адрес в **отчете о конфигурации сети** и введите его без двоеточий. Например, 00:15:99:29:51:A8 вводится как 0015992951A8.
 - **IP-адрес:** введите новый IP-адрес принтера. Например, если IP-адрес компьютера 192.168.1.150, введите 192.168.1.X (X — это число между 1 и 254, отличное от числа в адресе компьютера).
 - **Маска подсети:** введите маску подсети.
 - **Шлюз по умолчанию:** введите шлюз по умолчанию.
- Нажмите **Apply**, затем **ОК** и снова **ОК**. Принтер автоматически напечатает отчет о конфигурации. Проверьте правильность всех настроек. Выйдите из браузера **Safari**. Теперь можно извлечь установочный компакт-диск. При необходимости перезапустите брандмауэр компьютера. Вы успешно назначили IP-адрес, маску подсети и шлюз.

Назначение IP-адреса с помощью программы SetIP (Linux)

SetIP — программа, которая устанавливается автоматически во время установки драйвера принтера.

- Напечатайте отчет о сетевых параметрах устройства. В отчете содержится MAC-адрес устройства.
- Откройте **/opt/Samsung/mfp/share/utills/**.
- Дважды щелкните по файлу **SetIPApplet.html**.
- Щелкните, чтобы открыть окно настройки TCP/IP.
- Введите MAC-адрес сетевой карты, IP-адрес, маску подсети, заданный по умолчанию шлюз и нажмите **Apply**.

 MAC-адрес вводится без двоеточия (:).

- Устройство выведет на печать сведения о сетевом подключении. Если параметры верны, подтвердите их.
- Закройте программу SetIP.

Настройка сетевых параметров

Вы также можете настроить сетевое окружение принтера с помощью других программ, например **SyncThru™ Web Admin Service** и **SyncThru™ Web Service**.

Восстановление заводских настроек

Это может потребоваться, если используемое устройство включается в новую сетевую среду.

Восстановление заводских настроек с помощью панели управления

- Нажмите кнопку **Меню** на панели управления.
- Нажимайте клавиши со стрелками влево/вправо. Когда появится пункт **Сеть**, нажмите кнопку **ОК**.
- Нажимайте клавиши со стрелками влево/вправо. Когда появится надпись **Сброс настр.**, нажмите кнопку **ОК**.
- Выключите и снова включите устройство, чтобы изменения вступили в силу.

Восстановление настроек по умолчанию с помощью SyncThru™ Web Service

1. Откройте веб-браузер, например Internet Explorer, Safari или Firefox, и в строке адреса введите новый IP-адрес устройства. Например:



2. Когда откроется окно SyncThru™ Web Service, выберите **Параметры сети**.
3. Нажмите **Сброс**. Затем нажмите **Очистить** для параметров сети.

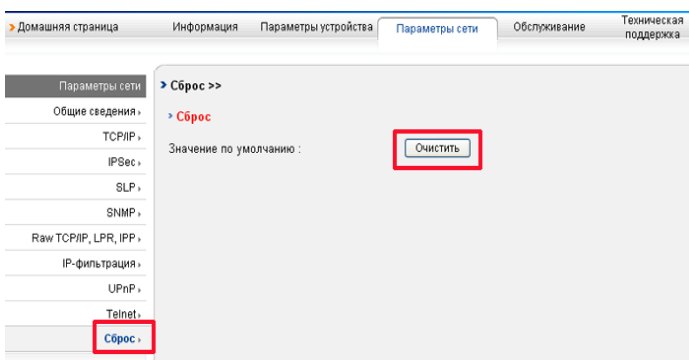

4. Выключите и снова включите устройство, чтобы изменения вступили в силу.

Установка драйвера сетевого устройства для проводной сети или устройства, подключенного через USB-кабель

Windows

Для установки драйвера устройства следуйте нижеприведенным инструкциям.

Следующий порядок установки рекомендуется для большинства пользователей. Будут установлены все необходимые для работы устройства компоненты.

1. Убедитесь в том, что устройство подключено к локальной сети или через USB-кабель к компьютеру и включено.
2. Вставьте компакт-диск, входящий в комплект поставки, в привод для компакт-дисков.
 - Установка программного обеспечения должна начаться автоматически, в этом случае появится окно установки.
 - Если окно установки не открылось, нажмите кнопку **Пуск** и выберите команду **Выполнить**. Введите команду X:\Setup.exe, заменив X буквой, соответствующей приводе. Нажмите кнопку **ОК**.
 - В системах Windows Vista, Windows 7 и Windows 2008 Server R2 нажмите кнопку **Пуск** и последовательно выберите пункты **Все программы** > **Стандартные** > **Выполнить**. Введите команду X:\Setup.exe, заменив «X» буквой, соответствующей приводе, и нажмите **ОК**.
 - При открытии в системе Windows Vista окна **Автозапуск** в поле **Установить или выполнить программу** выберите **Выполнить Setup.exe**, а в окне **Контроль учетных записей пользователей** нажмите кнопку **Продолжить**.

- При открытии в системах Windows 7 и Windows 2008 Server R2 окна **Автозапуск** в поле **Установить или выполнить программу** выберите **Выполнить Setup.exe**, а в окне **Контроль учетных записей пользователей** нажмите кнопку **Да**.

3. Выберите элемент **Установить сейчас**.

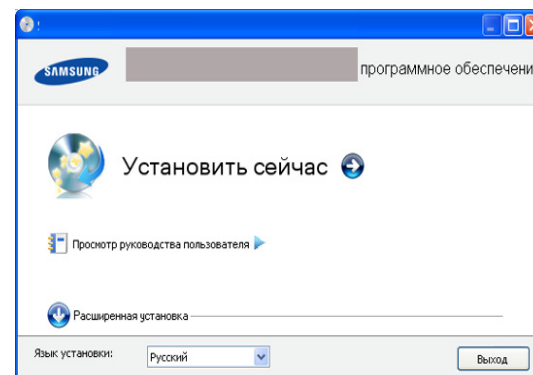

При необходимости из раскрывающегося списка выберите нужный язык.

- На странице **Расширенная установка** доступно два варианта установки: **Выборочная установка** и **Установить только программное обеспечение**. В режиме **выборочной** установки пользователь может указать способ подключения устройства, а также выбрать компоненты, которые требуется установить. При выборе второго варианта производится установка программного обеспечения, входящего в комплект поставки устройства, например Smart Panel. Следуйте инструкциям, приведенным в окне.

4. Ознакомьтесь с **Лицензионным соглашением** и установите флажок **Я принимаю условия лицензионного соглашения**. Нажмите кнопку **Далее**.

Программа выполнит поиск устройства.

- Если устройство не удалось найти в сети или локально, появится сообщение об ошибке.

- **Убедитесь в том, что необходимо установить программное обеспечение без подключения к сетевому или локальному принтеру.**
 - Установите этот флажок, если необходимо установить программное обеспечение без подключения устройства. В этом случае печать тестовой страницы будет пропущена и установка будет завершена.
- **Повторить поиск**

После нажатия этой кнопки появится окно предупреждения брандмауэра.

 - Отключите брандмауэр и нажмите кнопку **Повторить поиск**. В системе Windows нажмите кнопку **Пуск** и последовательно выберите пункты **Панель управления** > **Брандмауэр Windows** и отключите данный параметр.
 - Отключите брандмауэр сторонних производителей, отличный от встроенного в операционную систему. Обратитесь к руководству пользователя соответствующей программы.

- **Ввести вручную**

При нажатии кнопки **Ввести вручную** можно выполнить поиск определенного устройства в сети.

- **Поиск по IP-адресу.** Введите IP-адрес или имя узла. Нажмите кнопку **Далее**.

Для того чтобы проверить IP-адрес устройства, напечатайте отчет о конфигурации сети (см. раздел «Печать отчета о конфигурации» на стр. 42).

- **Поиск по сетевому пути.** Для того чтобы найти общий сетевой принтер (путь UNC), введите общее имя вручную либо нажмите кнопку **Обзор**, чтобы найти общий принтер. Нажмите кнопку **Далее**.

- **Справка**

Если устройство не подключено к компьютеру или сети, нажав эту кнопку справки пользователь получает подробные сведения о подключении устройства.

- **Задать IP-адрес**

Если требуемому сетевому принтеру необходимо задать определенный IP-адрес, нажмите кнопку **Задать IP-адрес**. Откроется окно **Задать IP-адрес**. Выполните указанные ниже действия.

- а) Выберите из списка устройство, которому требуется назначить определенный IP-адрес.
- б) Задайте IP-адрес, маску подсети и шлюз принтера, а затем нажмите кнопку **Применить**.
- в) Нажмите кнопку **Далее**.

5. Найденные устройства отобразятся на экране. Выберите из списка необходимое устройство.



Если драйвер найдет только один принтер, появится диалоговое окно подтверждения.

Программа начнет установку.

6. После завершения установки появится окно с предложением напечатать пробную страницу. Если необходимо напечатать пробную страницу, нажмите кнопку **Печать тестовой страницы**. В противном случае нажмите кнопку **Далее** и пропустите шаг 8.
7. Если пробная страница напечатана правильно, нажмите кнопку **Да**. В противном случае нажмите кнопку **Нет** для повторной печати.
8. Для того чтобы зарегистрироваться в качестве пользователя устройства и получать дополнительную информацию от компании Samsung, нажмите кнопку **Регистрация через Интернет**.
9. Нажмите **Готово**.



- После установки драйвера можно включить брандмауэр.
- Если после установки драйвер принтера работает неправильно, восстановите или переустановите его (см. раздел «Установка драйвера сетевого устройства для проводной сети или устройства, подключенного через USB-кабель» на стр. 44).

Macintosh

1. Убедитесь в том, что устройство включено и подключено к локальной сети. Кроме того, устройству должен быть назначен IP-адрес.
2. Вставьте компакт-диск, входящий в комплект поставки, в привод для компакт-дисков.
3. Дважды щелкните по значку компакт-диска, появившемуся на рабочем столе Macintosh.
4. Откройте папку **MAC_Installer**.
5. Дважды щелкните по значку **Installer OS X**.
6. Введите пароль и нажмите **OK**.
7. Откроется окно программы установки Samsung. Нажмите **Continue**.
8. Ознакомьтесь с лицензионным соглашением и нажмите кнопку **Continue**.
9. Для того чтобы принять условия лицензионного соглашения, нажмите кнопку **Agree**.
10. Выберите **Easy Install** и нажмите кнопку **Install**. Вариант установки **Easy Install** рекомендуется для большинства пользователей. Будут установлены все необходимые для работы устройства компоненты. В режиме **Custom Install** можно выбрать устанавливаемые компоненты.
11. На экране появится предупреждение о том, что все работающие приложения будут закрыты. Нажмите **Continue**.
 - В окне выбора типа установки выберите вариант **Typical installation for a network printer** и нажмите кнопку **OK**.
 - При выборе варианта **Typical installation for a network printer** программа SetIP запустится автоматически. Если устройство уже настроено для работы в сети, закройте программу SetIP. Перейдите к следующему действию.
12. После установки нажмите кнопку **Quit**.
13. Откройте папку **Applications > Utilities > Print Setup Utility**.
 - В Mac OS X 10.5 или 10.6 откройте папку **Applications > System Preferences** и выберите элемент **Print & Fax**.
14. Нажмите кнопку **Add** в окне **Printer List**.
 - В Mac OS X 10.5 или 10.6 щелкните по значку плюса (+). На экране появится всплывающее окно.
15. В Mac OS 10.3 откройте вкладку **IP Printing**.
 - В Mac OS X 10.4 выберите **IP Printer**.
 - В Mac OS X 10.5 или 10.6 выберите элемент **IP**.
16. Установите значение **Socket/HP Jet Direct** для параметра **Printer Type**.

Скорость печати документа, состоящего из большого количества страниц, можно повысить, выбрав вариант **Socket** в поле **Printer Type**.
17. Введите IP-адрес устройства в поле **Printer Address**.
18. Укажите имя очереди в поле **Queue Name**. Если не удается определить имя очереди для сервера печати, сначала воспользуйтесь очередью по умолчанию.

19. Если функция автоматического выбора не работает в системе MAC OS 10.3, выберите пункт **Samsung** в списке **Printer Model** и имя устройства в поле **Model Name**.

- Если функция автоматического выбора не работает в системе Mac OS 10.4, выберите пункт **Samsung** в списке **Print Using** и имя устройства в поле **Model**.
- Если в Mac OS X 10.5 или 10.6 функция автоматического выбора не работает должным образом, выберите в списке **Print Using** элемент **Select a driver to use...** и имя устройства.

IP-адрес принтера отображается в списке **Printer List**. Принтер будет использоваться по умолчанию.

20. Нажмите **Add**.



В случае если драйвер работает некорректно, удалите его и установите еще раз.

В Macintosh для этого необходимо выполнить указанные ниже действия.

- Убедитесь в том, что устройство подключено к компьютеру и включено.
- Вставьте компакт-диск, входящий в комплект поставки, в привод для компакт-дисков.
- Дважды щелкните по значку компакт-диска, появившемуся на рабочем столе Macintosh.
- Откройте папку **MAC_Installer**.
- Дважды щелкните по значку **Installer OS X**.
- Введите сетевой ключ и нажмите **OK**.
- Откроется окно программы установки Samsung. Нажмите **Continue**.
- Выберите **Uninstall** и нажмите кнопку **Uninstall**.
- Когда на экране появится предупреждение о том, что все работающие приложения будут закрыты, нажмите кнопку **Continue**.
- По завершении удаления нажмите кнопку **Quit**.

Linux

Установка драйвера Linux и добавление сетевого принтера

- Убедитесь в том, что устройство включено и подключено к локальной сети. Кроме того, устройству должен быть назначен IP-адрес.
- Загрузите с веб-сайта компании Samsung пакет Unified Linux Driver.
- Распакуйте файл UnifiedLinuxDriver.tar.gz и откройте созданный каталог.
- Откройте папку **Linux**.
- Дважды щелкните по значку **install.sh**.
- Откроется окно программы установки Samsung. Нажмите **Continue**.
- Откроется окно мастера добавления принтеров. Нажмите кнопку **Next**.
- Выберите сетевой принтер и нажмите кнопку **Search**.
- IP-адрес и название модели принтера появятся в списке.
- Выберите устройство и нажмите **Next**.
- Введите описание принтера и нажмите кнопку **Next**.
- После добавления принтера нажмите кнопку **Finish**.
- После завершения установки нажмите кнопку **Finish**.

Добавление сетевого принтера

- Дважды щелкните по значку **Unified Driver Configurator**.
- Нажмите кнопку **Add Printer...**
- Откроется окно **Add printer wizard**. Нажмите кнопку **Next**.
- Выберите пункт **Network printer** и нажмите кнопку **Search**.
- IP-адрес и название модели принтера появятся в списке.
- Выберите устройство и нажмите **Next**.
- Введите описание принтера и нажмите кнопку **Next**.
- После добавления принтера нажмите кнопку **Finish**.

Конфигурация IPv6



Протокол **TCP/IPv6** поддерживается только операционной системой Windows Vista и более поздними выпусками.



Если IPv6-сеть не работает, установите для всех параметров сети значения по умолчанию и повторите попытку (см. раздел «Восстановление заводских настроек» на стр. 43).

Для того чтобы использовать сетевое окружение, работающее по протоколу IPv6, выполните указанные ниже действия для настройки IPv6-адреса.

- Подключите устройство к сети с помощью сетевого кабеля.
- Включите устройство.
- Распечатайте **отчет о сетевой конфигурации** с панели управления устройства для проверки IPv6-адреса.
 - Нажмите кнопку **Меню** на панели управления.
 - Нажимайте клавиши со стрелками влево/вправо. Когда появится пункт **Сеть**, нажмите кнопку **OK**.
 - Нажимайте клавиши со стрелками влево/вправо, пока не появится пункт **Информ. о сети**, а затем нажмите кнопку **OK**.
 - Нажимайте клавиши со стрелками влево/вправо. Когда появится вариант **Да**, нажмите кнопку **OK**.
- В меню **Пуск** последовательно выберите элементы **Панель управления > Оборудование и звук > Принтеры > Установка принтера**.
- В окне **Установка принтера** выберите элемент **Добавить локальный принтер**.
- Следуйте инструкциям, приведенным в окне.



Если устройство не работает в данном сетевом окружении, активируйте IPv6. См. следующий раздел.

Активация IPv6

Устройство поддерживает протокол IPv6.

- Нажмите кнопку **Меню** на панели управления.
- Нажимайте клавиши со стрелками влево/вправо. Когда появится пункт **Сеть**, нажмите кнопку **OK**.
- Нажимайте клавиши со стрелками влево/вправо. Когда появится пункт **TCP/IP (IPv6)**, нажмите кнопку **OK**.
- Нажимайте клавиши со стрелками влево/вправо, пока на дисплее не появится пункт **Включить IPv6**, а затем нажмите кнопку **OK**.
- Нажимайте клавиши со стрелками влево/вправо. Когда появится пункт **Вкл.**, нажмите кнопку **OK**.
- Выключите и снова включите устройство.
- Переустановите драйвер принтера.

Настройка IPv6-адресов

Устройство поддерживает указанные ниже IPv6-адреса для сетевой печати и управления устройством.

- **Link-local Address:** локальный IPv6-адрес с автоматическим изменением конфигурации (адрес начинается с FE80).
- **Stateless Address:** адрес IPv6, автоматически конфигурируемый сетевым маршрутизатором.
- **Stateful Address:** адрес IPv6, конфигурируемый сервером DHCPv6.
- **Manual Address:** адрес IPv6, конфигурируемый пользователем вручную.

Конфигурация DHCPv6-адреса (Stateful)

Если в вашей сети есть сервер DHCPv6, вы можете установить один из следующих параметров для динамической конфигурации сетевого узла по умолчанию:

1. Нажмите кнопку **Меню** на панели управления.
2. Нажимайте клавиши со стрелками влево/вправо. Когда появится пункт **Сеть**, нажмите кнопку **ОК**.
3. Нажимайте клавиши со стрелками влево/вправо. Когда появится пункт **ТСР/IP (IPv6)**, нажмите кнопку **ОК**.
4. Нажимайте клавиши со стрелками влево/вправо, пока на дисплее не появится пункт **Конфиг. DHCPv6**, а затем нажмите кнопку **ОК**.
5. Для установки необходимого значения используйте стрелки влево/вправо.
 - **Маршрутизатор:** использовать DHCPv6 только при запросе маршрутизатора.
 - **Адрес DHCPv6:** всегда использовать DHCPv6 независимо от запроса маршрутизатора.
 - **Откл. DHCPv6:** никогда не использовать DHCPv6 независимо от запроса маршрутизатора.
6. Нажмите кнопку **ОК**.

Конфигурация адреса вручную

1. Запустите веб-браузер, например Internet Explorer, который поддерживает адресацию IPv6 в качестве URL (см. раздел «Подключение к службе SyncThru™ Web Service» на стр. 47).
 -  Для IPv4 введите IPv4-адрес (http://xxx.xxx.xxx.xxx) в адресном поле и нажмите клавишу Enter или щелкните **Перейти**.
2. Когда откроется окно **SyncThru™ Web Service**, выберите **Параметры сети**.

3. Нажмите **ТСР/IP**.

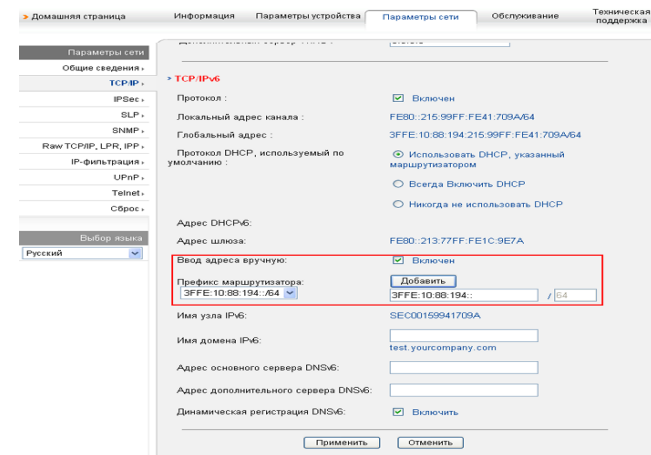

4. Активируйте параметр **Ввод адреса вручную** в разделе **ТСР/IPv6**.
5. Выберите **Префикс маршрутизатора** и нажмите кнопку **Добавить**. Префиксный код маршрутизатора будет автоматически введен в адресное поле.

Введите оставшуюся часть адреса (напр.: 3FFE:10:88:194::**AAAA**). А — шестнадцатеричный символ от 0 до 9 или от A до F).
6. Нажмите кнопку **Применить**.

Подключение к службе SyncThru™ Web Service

1. Запустите веб-обозреватель, например Internet Explorer, который поддерживает адресацию IPv6 в качестве URL.
2. Выберите один из IPv6-адресов (**Link-local Address**, **Stateless Address**, **Stateful Address**, **Manual Address**) из отчета о конфигурации сети.
3. Введите IPv6-адрес (например, http://[FE80::215:99FF:FE66:7701]).



Адрес необходимо писать в квадратных скобках «[]».

Базовая настройка

После завершения установки можно установить параметры принтера, предусмотренные по умолчанию. Если необходимо установить или изменить значения параметров, обратитесь к следующему разделу. В этой главе приведены пошаговые инструкции по подготовке устройства к эксплуатации.

В главу входят указанные ниже разделы.

- Настройка высоты
- Изменение языка сообщений на дисплее
- Установка времени и даты
- Изменение формата отображения времени
- Изменение заданного по умолчанию режима

- Настройка звуковых сигналов
- Ввод символов с цифровой клавиатуры
- Использование режимов экономии
- Установка лотка и бумаги по умолчанию
- Установка времени ожидания задания

Настройка высоты

На качество печати влияет атмосферное давление, которое определяется высотой расположения устройства над уровнем моря. Приведенные ниже инструкции помогут добиться наилучшего качества печати.

Перед тем как задать значение поправки на высоту, необходимо определить высоту расположения устройства над уровнем моря.

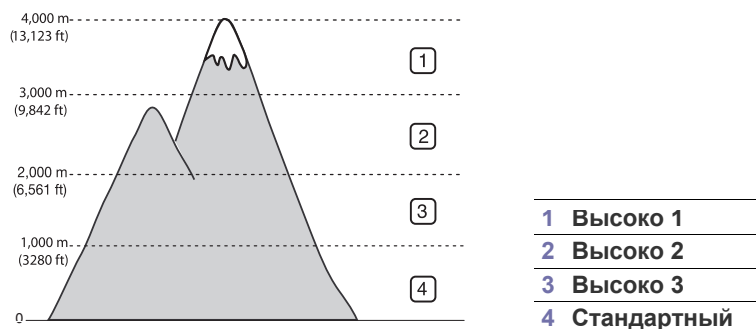

1. Убедитесь, что драйвер принтера установлен с компакт-диска с программным обеспечением принтера.
2. Дважды щелкните по значку **Smart Panel** на панели задач Windows (или в Notification Area в Linux). В Mac OS X нужно щелкнуть по значку **Smart Panel** на панели состояния.
3. Выберите **Настройки принтера**.
4. Последовательно выберите пункты **Настройка > Поправка на высоту**. Выберите нужное значение в раскрывающемся списке и нажмите кнопку **Применить**.

- Если ваше устройство подключено к сети, автоматически появляется окно SyncThru™ Web Service. Последовательно выберите пункты **Параметры устройства > Настройка системы > Настройка > Над уровнем моря**. Выберите соответствующее значение высоты и нажмите кнопку **Применить**.
- Если ваше устройство подключено с помощью кабеля USB, укажите высоту в параметре **Над уров. моря** на его дисплее.

Изменение языка сообщений на дисплее

Чтобы сменить язык дисплея, выполните указанные ниже действия.

1. Нажмите кнопку **Меню** на панели управления.
2. Нажимайте клавиши со стрелками влево/вправо, пока не появится пункт **Настр. сист.**, а затем нажмите кнопку **ОК**.
3. Нажимайте клавиши со стрелками влево/вправо. Когда появится пункт **Настройка**, нажмите кнопку **ОК**.
4. Нажимайте клавиши со стрелками влево и вправо, пока на дисплее не отобразится пункт **Язык**, затем нажмите кнопку **ОК**.
5. Нажимайте стрелку влево/вправо, чтобы выбрать нужный язык.
6. Нажмите кнопку **ОК**, чтобы сохранить изменения.
7. Нажмите **Стоп/Сброс** для возврата в режим готовности.

Установка времени и даты

Установленные значения даты и времени используются при задержках отправки факсов и печати. Они также печатаются на отчетах. Если эти значения по каким-то причинам заданы неправильно, их необходимо исправить.

- В случае отключения питания устройства дата и время сбрасываются. Поэтому при повторном включении их необходимо будет установить заново.

Изменение формата отображения времени

Можно задать отображение текущего времени на устройстве в 12- или 24-часовом формате.

1. Нажмите кнопку **Меню** на панели управления.
2. Нажимайте клавиши со стрелками влево/вправо, пока не появится пункт **Настр. сист.**, а затем нажмите кнопку **ОК**.
3. Нажимайте клавиши со стрелками влево/вправо. Когда появится пункт **Настройка**, нажмите кнопку **ОК**.
4. Нажимайте клавиши со стрелками влево/вправо. Когда появится пункт **Режим часов**, нажмите кнопку **ОК**.
5. Выберите с помощью стрелок вправо и влево другой режим и нажмите кнопку **ОК**.
6. Нажмите **Стоп/Сброс** для возврата в режим готовности.

Изменение заданного по умолчанию режима

Для устройства предварительно задан режим копирования. Заданный по умолчанию режим можно изменять на режим факса и режим копирования.

1. Нажмите кнопку **Меню** на панели управления.
2. Нажимайте клавиши со стрелками влево/вправо, пока не появится пункт **Настр. сист.**, а затем нажмите кнопку **ОК**.
3. Нажимайте клавиши со стрелками влево/вправо. Когда появится пункт **Настройка**, нажмите кнопку **ОК**.
4. Нажимайте клавиши со стрелками влево/вправо. Когда появится пункт **Реж. по умолч.**, нажмите кнопку **ОК**.
5. Нажимайте стрелку влево/вправо, чтобы выбрать нужный режим.
6. Нажмите кнопку **ОК**, чтобы сохранить изменения.
7. Нажмите **Стоп/Сброс** для возврата в режим готовности.

Настройка звуковых сигналов

Можно настроить перечисленные ниже звуковые сигналы.

- **Звук клавиш:** **Вкл.** или **Выкл.** звука клавиш. Если для этого параметра установлено значение **Вкл.**, каждый раз при нажатии кнопки будет звучать сигнал.
- **Сигнал:** **Вкл.** или **Выкл.** звука сигнала. Если для этого параметра установлено значение **Вкл.**, то при возникновении ошибки или завершении связи будет подаваться сигнал.
- **Динамик:** **Вкл.** или **Выкл.** громкого воспроизведения сигналов телефонной линии (тональный сигнал готовности линии или тональный сигнал факса) через динамик. Если для этого параметра установлено значение **Связь**, то динамик включен до получения ответа от удаленного устройства.

 Уровень громкости можно настроить с помощью параметра **Набор без снятия трубки**. Кроме того, уровень громкости можно настроить с помощью телефонной трубки, если устройство оснащено ею.

- **Звонок:** регулировка громкости звонка. Для громкости звонка можно задать значения **Выкл.**, **Низкое**, **Сред.** и **Высокое**.

Динамик, звонок, сигнал клавиш и предупреждающий сигнал

1. Нажмите кнопку **Меню** на панели управления.
2. Нажимайте клавиши со стрелками влево/вправо, пока не появится пункт **Настр. сист.**, а затем нажмите кнопку **ОК**.
3. Нажимайте клавиши со стрелками влево/вправо. Когда появится пункт **Звук/громкость**, нажмите кнопку **ОК**.
4. Нажимайте стрелку влево/вправо, пока на дисплее не появится нужный вариант звукового сигнала, а затем нажмите кнопку **ОК**.
5. Нажимайте стрелку влево/вправо, пока не появятся необходимые параметры или громкость выбранного звукового сигнала, а затем нажмите кнопку **ОК**.
6. При необходимости повторите шаги с 4 по 5 для настройки других звуковых сигналов.
7. Нажмите **Стоп/Сброс** для возврата в режим готовности.

Громкость динамика

Чтобы настроить громкость с помощью кнопки **Набор без снятия трубки**, выполните указанные ниже действия.

1. На панели управления нажмите кнопку  («Факс»).
2. Нажмите кнопку **Набор без снятия трубки**. Дождитесь гудка из динамика.
3. Нажимайте стрелку влево/вправо, пока не добьетесь нужной громкости сигнала.
4. Нажмите **Набор без снятия трубки**, чтобы сохранить изменения и вернуться в режим ожидания.

Если устройство оснащено телефонной трубкой, выполните указанные ниже действия.

1. Снимите трубку. Дождитесь гудка из динамика.
2. Нажимайте стрелку влево/вправо, пока не добьетесь нужной громкости сигнала.
3. Нажмите кнопку **ОК**, чтобы сохранить настройку и повесьте трубку.

 Настраивать громкость динамика можно тогда, только когда устройство подключено к телефонной линии.

Ввод символов с цифровой клавиатуры

При выполнении различных задач может потребоваться ввод имен и номеров. Например, при настройке устройства вводится номер факса, а также имя пользователя или название компании.

Ввод алфавитно-цифровых символов

1. Найдите кнопку, над которой изображен соответствующий символ. Нажимайте ее, пока нужный символ не появится на дисплее. Например, чтобы ввести букву **O**, нажимайте кнопку «6» с буквами **MNO**.
Каждый раз при нажатии кнопки «6» на дисплее по очереди появляются символы «M», «N», «O» и, наконец, «6».
Можно вставлять специальные символы, например пробел, знак «плюс» и т. д. Дополнительную информацию см. в разделе ниже.
2. Для того чтобы ввести дополнительные символы, повторите шаг 1. Если следующая буква изображена на той же клавише, передвиньте курсор стрелками влево/вправо и нажмите клавишу с нужной буквой. Курсор передвинется вправо, и на дисплее появится следующая буква.
Для ввода пробела дважды нажмите клавишу 1.
3. Завершив ввод букв, нажмите кнопку **ОК**.

Буквы и цифры клавиатуры

Клавиша	Назначенные цифры, буквы и символы
1	@ / . ' 1
2	A B C a b c 2
3	D E F d e f 3
4	G H I g h i 4
5	J K L j k l 5
6	M N O m n o 6
7	P Q R S p q r s 7
8	T U V t u v 8
9	W X Y Z w x y z 9
0	& + - , 0
*	*
#	#

Исправление номеров или имен

Если вы ошибетесь при вводе имени или номера, нажимайте стрелки влево/вправо для удаления последних цифры или символа. Затем введите правильную цифру или нужный символ.

Вставка паузы

Иногда перед набором номера требуется ввести код доступа (например, 9) и дождаться второго гудка на линии. В этом случае в номер телефона необходимо вставить паузу. При задании номеров быстрого набора в них можно вставлять паузу. Для этого нажмите **Повторный набор/Пауза** в соответствующем месте ввода телефонного номера. На дисплее в соответствующем месте появится символ «А».

Использование режимов экономии

Использование функции экономии тонера

Режим экономии тонера позволяет уменьшить расход тонера при печати. В этом режиме срок службы картриджа увеличивается по сравнению с обычным режимом, однако снижается качество печати.

1. Нажмите кнопку **Меню** на панели управления.
2. Нажимайте клавиши со стрелками влево/вправо, пока не появится пункт **Настр. сист.**, а затем нажмите кнопку **ОК**.
3. Нажимайте клавиши со стрелками влево/вправо. Когда появится пункт **Настройка**, нажмите кнопку **ОК**.
4. Нажимайте клавиши со стрелками влево/вправо. Когда появится пункт **Эконом. тонера**, нажмите кнопку **ОК**.
5. Нажимайте клавиши со стрелками влево/вправо. Когда появится пункт **Вкл.**, нажмите кнопку **ОК**.
6. Нажмите кнопку **Стоп/Сброс** для возврата в режим готовности.



При печати из приложения режим экономии тонера можно включить и отключить в окне свойств принтера.

Использование функции энергосбережения

В случае, если устройство не используется в течение некоторого времени, эта функция применяется для сбережения энергии.

1. Нажмите кнопку **Меню** на панели управления.
2. Нажимайте клавиши со стрелками влево/вправо, пока не появится пункт **Настр. сист.**, а затем нажмите кнопку **ОК**.
3. Нажимайте клавиши со стрелками влево/вправо. Когда появится пункт **Настройка**, нажмите кнопку **ОК**.
4. Нажимайте клавиши со стрелками влево и вправо, пока на дисплее не отобразится пункт **Энергосбереж.**, затем нажмите на кнопку **ОК**.
5. Нажимайте стрелку влево/вправо, чтобы выбрать необходимое время.
6. Нажмите кнопку **ОК**, чтобы сохранить изменения.
7. Нажмите **Стоп/Сброс** для возврата в режим готовности.

Установка лотка и бумаги по умолчанию

Вы можете выбрать лоток и тип бумаги, которые по умолчанию будут использоваться при печати.

Через панель управления

Выбор размера бумаги

1. Нажмите кнопку **Меню** на панели управления.
2. Нажимайте клавиши со стрелками влево/вправо, пока не появится пункт **Настр. сист.**, а затем нажмите кнопку **ОК**.
3. Нажимайте клавиши со стрелками влево/вправо, пока не появится пункт **Настр. бумаги**, а затем нажмите кнопку **ОК**.
4. Нажимайте клавиши со стрелками влево/вправо. Когда появится пункт **Размер бумаги**, нажмите кнопку **ОК**.
5. С помощью стрелок вверх или вниз выберите нужный лоток для бумаги и нажмите кнопку **ОК**.
6. Нажимайте стрелку влево/вправо, чтобы выбрать нужный размер бумаги.
7. Нажмите кнопку **ОК**, чтобы сохранить изменения.
8. Нажмите **Стоп/Сброс** для возврата в режим готовности.

Выбор типа бумаги

1. Нажмите кнопку **Меню** на панели управления.
2. Нажимайте клавиши со стрелками влево/вправо, пока не появится пункт **Настр. сист.**, а затем нажмите кнопку **ОК**.
3. Нажимайте клавиши со стрелками влево/вправо, пока не появится пункт **Настр. бумаги**, а затем нажмите кнопку **ОК**.
4. Нажимайте клавиши со стрелками влево/вправо, пока не появится пункт **Тип бумаги**, а затем нажмите кнопку **ОК**.
5. С помощью стрелок вверх или вниз выберите нужный лоток для бумаги и нажмите кнопку **ОК**.
6. Нажимайте стрелку влево/вправо, чтобы выбрать нужный тип бумаги.
7. Нажмите кнопку **ОК**, чтобы сохранить изменения.
8. Нажмите **Стоп/Сброс** для возврата в режим готовности.

Выбор размера бумаги

1. Нажмите кнопку **Меню** на панели управления.
2. Нажимайте клавиши со стрелками влево/вправо, пока не появится пункт **Настр. сист.**, а затем нажмите кнопку **ОК**.
3. Нажимайте клавиши со стрелками влево/вправо, пока не появится пункт **Настр. бумаги**, а затем нажмите кнопку **ОК**.
4. Нажимайте клавиши со стрелками влево/вправо, пока не появится пункт **Источн. бумаги**, а затем нажмите кнопку **ОК**.
5. Нажимайте клавиши со стрелками вверх/вниз, пока не появится пункт **Лоток копир.** или **Лоток факса**, а затем нажмите кнопку **ОК**.
6. Нажимайте стрелку влево/вправо, чтобы выбрать нужный лоток для бумаги.
7. Нажмите кнопку **ОК**, чтобы сохранить изменения.
8. Нажмите **Стоп/Сброс** для возврата в режим готовности.

Через компьютер

Windows

1. В системе Windows откройте меню **Пуск**.
2. В системе Windows 2000 последовательно выберите пункты **Настройка > Принтеры**.
 - В системах Windows XP и Windows 2003 выберите пункт **Принтеры и факсы**.
 - В системах Windows Vista и Windows 2008 последовательно выберите пункты **Панель управления > Оборудование и звук > Принтеры**.
 - В системе Windows 7 последовательно выберите пункты **Панель управления > Оборудование и звук > Устройства и принтеры**.
 - В системе Windows Server 2008 R2 последовательно выберите пункты **Панель управления > Оборудование > Устройства и принтеры**.
3. Щелкните по значку устройства правой кнопкой мыши.
4. В системах Windows XP, Windows 2003, Windows 2008, Windows Vista выберите пункт **Настройка печати**.
В системах Windows 7 и Windows Server 2008 R2 выберите в контекстном меню пункт **Настройка печати**.



Если элемент **Настройка печати** обозначен меткой ►, для выбранного принтера можно выбрать другие драйверы.

5. Перейдите на вкладку **Бумага**.
 6. Выберите лоток и его параметры, например размер и тип бумаги.
 7. Нажмите кнопку **ОК**.
- Если необходимо использовать бумагу особого формата (например, бумагу для счетов), выберите в окне **Настройка печати** на вкладке **Бумага** элементы **Размер > Правка...** (см. раздел «Доступ к настройкам печати» на стр. 61).

Macintosh

Пользователи Macintosh каждый раз при печати с другими настройками должны вручную менять параметры по умолчанию.

1. Откройте приложение и выберите файл, который необходимо распечатать.
2. Откройте меню **File** и нажмите кнопку **Print**.
3. Перейдите на панель **Paper Feed**.
4. Откройте меню **File** и нажмите кнопку **Print**.
5. Перейдите на **Paper Feed**.
6. Выберите лоток для печати.
7. Перейдите на панель **Paper**.
8. Выберите тип бумаги, загруженной в лоток для печати.
9. Чтобы начать печать документа, нажмите на кнопку **Print**.

Linux

1. Откройте программу **Terminal Program**.
2. В окне терминала введите указанные ниже данные.
[root@localhost root]# lpr <имя_файла>
3. Выберите пункт **Printer** и нажмите кнопку **Properties...**
4. Откройте вкладку **Advanced**.
5. Выберите лоток (источник бумаги) и его параметры, например размер и тип бумаги.
6. Нажмите кнопку **ОК**.

Установка времени ожидания задания

Если в течение определенного периода времени пользователь ничего не вводит, устройство выходит из текущего меню и возвращается к настройкам, установленным по умолчанию. Время ожидания в подобных случаях определяется пользователем.

1. Нажмите кнопку **Меню** на панели управления.
2. Нажимайте клавиши со стрелками влево/вправо, пока не появится пункт **Настр. сист.**, а затем нажмите кнопку **ОК**.
3. Нажимайте клавиши со стрелками влево/вправо. Когда появится пункт **Настройка**, нажмите кнопку **ОК**.
4. Нажимайте клавиши со стрелками влево и вправо, пока на дисплее не отобразится пункт **Вр.ожид.задан.**, затем нажмите кнопку **ОК**.
5. Введите время с помощью цифровой клавиатуры или стрелок влево или вправо.
6. Нажмите кнопку **ОК**, чтобы сохранить изменения.
7. Нажмите **Стоп/Сброс** для возврата в режим готовности.

Материалы и лотки

В этой главе описывается загрузка оригиналов и материалов для печати в устройство.

В главу входят указанные ниже разделы.

- Подготовка оригиналов
- Загрузка оригиналов
- Выбор материала для печати
- Изменение размера лотка

 В зависимости от модели список поддерживаемых дополнительных устройств и функций может меняться. Проверьте название модели.
(См. «Функции различных моделей» на стр. 27.)

Подготовка оригиналов

- Не загружайте бумагу, размер которой меньше 142 × 148 мм или больше 216 × 356 мм.
- Во избежание замятий, снижения качества печати или поломки устройства не следует загружать в него следующие типы бумаги:
 - копировальную бумагу или бумагу с копировальным слоем;
 - мелованную бумагу;
 - лощеную или тонкую бумагу;
 - мятую или согнутую бумагу;
 - скрученную бумагу;
 - разорванную бумагу.
- Перед загрузкой оригиналов в устройство удалите с них скрепки и скобки.
- Убедитесь в том, что чернила, клей или корректурная жидкость, нанесенные на бумагу, полностью высохли.
- Не загружайте одновременно бумагу различного размера и плотности.
- Не загружайте буклеты, брошюры, прозрачные пленки и другие нестандартные документы.

Загрузка оригиналов

При загрузке оригиналов для копирования, сканирования и отправки факсов используются стекло экспонирования и автоподатчик.

На стекло экспонирования

В автоподатчике не должно быть документов. В первую очередь сканируются документы, размещенные в автоподатчике, и только после этого — оригиналы на стекле экспонирования. Для достижения наилучшего качества сканирования, особенно если документы содержат изображения в цвете или в оттенках серого, используйте стекло экспонирования.

- Загрузка бумаги в лоток
 - Печать на нестандартных материалах
 - Настройка размера и типа бумаги
 - Использование подставки выходного лотка
1. Поднимите и откройте крышку сканера.

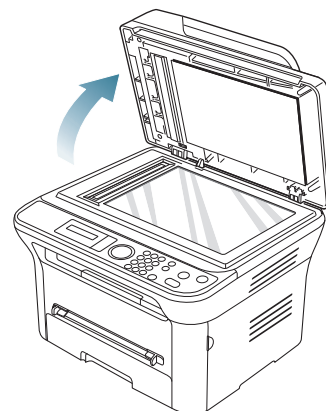

2. Поместите оригинал на стекло экспонирования лицевой стороной вниз. Выровняйте документ по направляющим меткам в левом верхнем углу стекла.

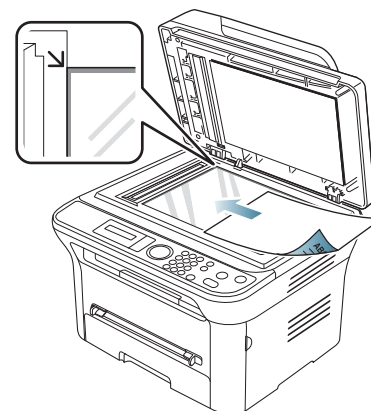

3. Закройте крышку сканера.

-  При копировании с открытой крышкой снижается качество печати и увеличивается расход тонера.
- Пыль на стекле экспонирования может вызвать появление черных пятен на копиях. Не допускайте загрязнения стекла (см. раздел «Очистка блока сканирования» на стр. 104).
- Если необходимо скопировать страницу книги или журнала, приподнимите крышку так, чтобы ее шарниры вошли в ограничители, и закройте ее. Если толщина книги или журнала превышает 30 мм, не закрывайте крышку при копировании.



- Будьте аккуратны, не разбейте стекло экспонирования. Это может привести к получению травм.
- Убирайте руки перед закрытием крышки сканера. Крышка может упасть и поранить их.
- Избегайте попадания луча сканера в глаза во время копирования и сканирования. Это вредно для глаз.

В лоток подачи документов

С помощью автоподатчика можно загрузить до 40 листов бумаги (75 г/м²) для одного задания.

1. Перед загрузкой оригиналов согните стопку бумаги в обоих направлениях либо раскройте веером край пачки, чтобы отделить страницы друг от друга.

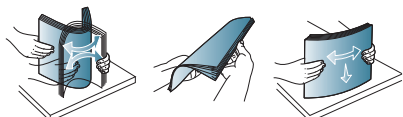

2. Загрузите оригиналы в автоподатчик лицевой стороной вверх. Нижний край пачки оригиналов должен совпадать с отметкой размера бумаги на входном лотке для документов.

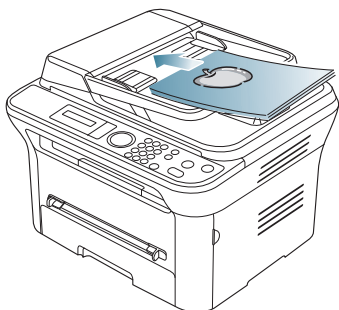

3. Отрегулируйте направляющие ширины податчика по размеру документов.

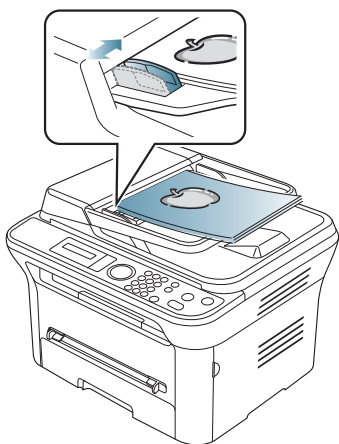

Пыль на стекле экспонирования может стать причиной черных полосок на копиях. Не допускайте загрязнения стекла (см. раздел «Очистка блока сканирования» на стр. 104).

Выбор материала для печати

Печать можно выполнять на различных материалах, таких как обычная бумага, конверты, наклейки и прозрачные пленки. Используйте только материалы для печати, рекомендованные для этого устройства.

Указания по выбору материала для печати

Применение материалов, не отвечающих требованиям данного руководства, может вызвать следующие проблемы:

- низкое качество печати;
- частое замятие бумаги;
- преждевременный износ устройства.

Такие свойства бумаги, как плотность, состав, зернистость и содержание влаги, влияют на производительность устройства и качество печати. При выборе материала для печати учитывайте указанные ниже факторы.

- Тип, размер и плотность бумаги указаны в характеристиках материала для печати (см. раздел «Спецификации материалов для печати» на стр. 128).
- Желаемый результат: выбранные материалы должны соответствовать целям печати.
- Яркость: более белая бумага обеспечивает более четкое и живое изображение.
- Гладкость поверхности: гладкость материалов для печати влияет на четкость отпечатанного изображения.



- Иногда при использовании бумаги, отвечающей всем требованиям, качество печати может оказаться неудовлетворительным. Это может быть вызвано неправильным обращением с материалами, недопустимым уровнем температуры и влажности или другими изменяющимися факторами, неподконтрольными компании.
- Перед приобретением большого количества материалов для печати убедитесь, что они соответствуют требованиям, описанным в данном руководстве пользователя.



Использование материалов для печати, не отвечающих требованиям, может привести к повреждению устройства, требующему ремонта. Гарантийные обязательства или соглашения об обслуживании на такой ремонт не распространяются.

Количество листов бумаги, помещаемой в лоток, варьируется в зависимости от типа материала (см. раздел «Спецификации материалов для печати» на стр. 128).

Размеры носителей, поддерживаемые в каждом режиме

Режим	Размер	Источник
Режим копирования	Letter, A4, Legal, Oficio, Folio, Executive, ISO B5, JIS B5, A5, A6	<ul style="list-style-type: none"> • Лоток 1 • Лоток ручной подачи
Режим печати	Все форматы, поддерживаемые устройством	<ul style="list-style-type: none"> • Лоток 1 • Лоток ручной подачи
Режим факса	Letter, A4, Legal	<ul style="list-style-type: none"> • Лоток 1

Изменение размера лотка

Первоначально лоток отрегулирован по формату Letter или A4 в зависимости от страны продажи устройства. Для изменения размера необходимо передвинуть ограничители бумаги.

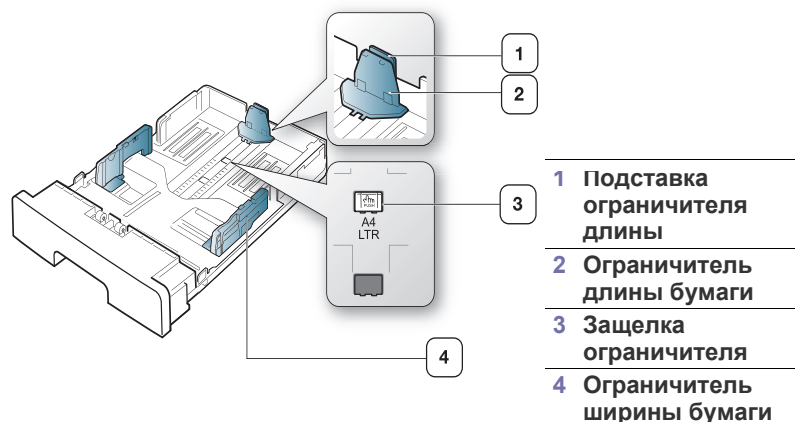

1. Одной рукой нажмите и удерживайте защелку ограничителя, а другой прижмите ограничитель длины бумаги к подставке. Двигайте ограничитель длины бумаги и подставку до положения, соответствующего нужному размеру бумаги.

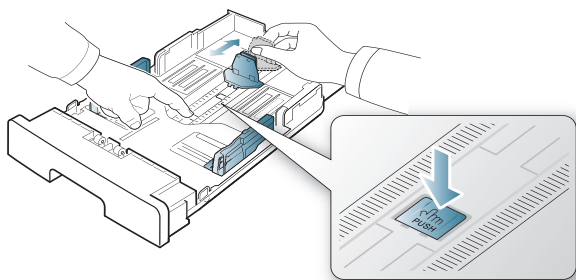

2. Перед загрузкой листов согните стопку бумаги в обоих направлениях либо раскройте веером край пачки, чтобы отделить страницы друг от друга. Вставьте бумагу в лоток.

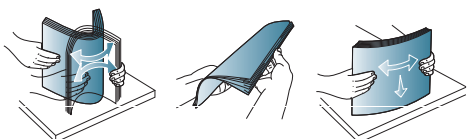

3. Поместив бумагу в лоток, сдвиньте подставку ограничителя длины, чтобы она слегка касалась края пачки бумаги.

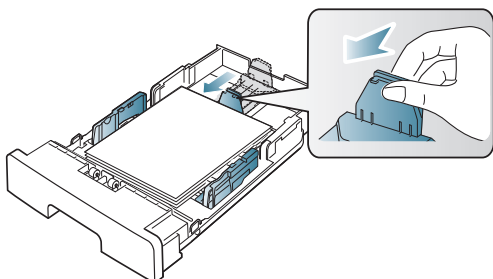

4. Нажмите на ограничители ширины бумаги и переместите их в положение, соответствующее размеру загружаемой бумаги (см. маркировку на дне лотка).

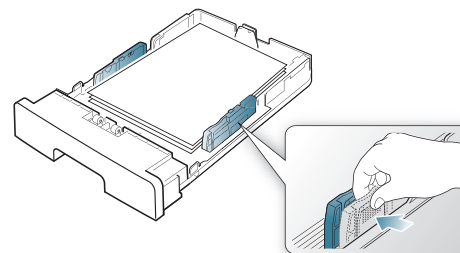

- Не нажимайте слишком сильно на ограничитель ширины: это может привести к перекосу бумаги.
- Если не отрегулировать ограничитель ширины, может произойти замятие бумаги.

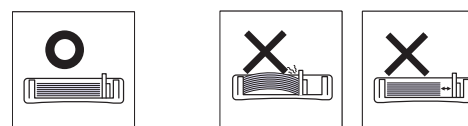

Загрузка бумаги в лоток

Лоток 1

1. Осторожно извлеките лоток. Настройте размер лотка в соответствии с размером загружаемой бумаги (см. раздел «Изменение размера лотка» на стр. 54).
2. Перед загрузкой листов согните стопку бумаги в обоих направлениях либо раскройте веером край пачки, чтобы отделить страницы друг от друга.

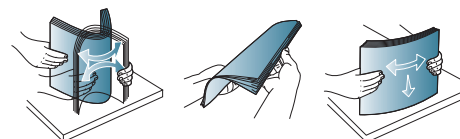

3. Разместите бумагу стороной для печати вниз.

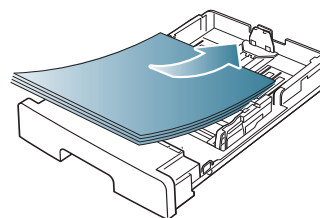

4. Вставьте лоток обратно в устройство.
5. Для печати документа установите соответствующий размер, тип и источник бумаги для лотка.

Информацию о выборе типа и размера бумаги см. в разделе «Установка лотка и бумаги по умолчанию» на стр. 50.

- При возникновении проблем с подачей бумаги следует проверить соответствие бумаги спецификациям. Затем попробуйте подавать бумагу в лоток ручной подачи по одному листу за раз (см. раздел «Спецификации материалов для печати» на стр. 128).

Лоток ручной подачи

В лоток ручной подачи можно помещать материалы для печати различного размера и типа, такие как почтовые открытки, карточки для записок и конверты. Он также удобен для печати отдельных страниц на фирменных бланках или цветной бумаге.

Советы по использованию лотка ручной подачи

- При выборе в приложении для параметра **Источник** значения **ручная подача** каждый раз при печати страницы необходимо нажимать кнопку **ОК** и одновременно загружать в лоток ручной подачи печатный материал одного типа, размера и плотности.
 - Чтобы избежать замятия бумаги, не добавляйте в лоток ручной подачи новые листы во время печати. Эта рекомендация распространяется и на другие материалы для печати.
 - Загружайте материалы в лоток стороной для печати вверх и верхним краем вперед и располагайте их по центру.
 - Во избежание замятия бумаги и снижения качества печати загружайте только материалы для печати, указанные в рекомендациях (см. раздел «Спецификации материалов для печати» на стр. 128).
 - Перед загрузкой в лоток ручной подачи открыток, конвертов и наклеек распрямите их.
1. Загрузите бумагу в лоток ручной подачи.

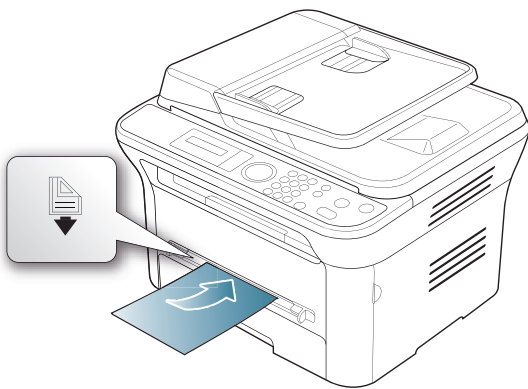

- При загрузке не выходите за пределы метки .
 - При печати на нестандартных материалах следуйте указаниям по загрузке (см. раздел «Печать на нестандартных материалах» на стр. 55).
 - Если при печати с использованием лотка ручной подачи листы бумаги перекрываются, откройте лоток 1 и удалите перекрывающиеся листы, затем повторите попытку.
 - Если при печати возникают проблемы с подачей бумаги, подавайте бумагу вручную до тех пор, пока не заработает подача в автоматическом режиме.
2. Задав бумагу в лотке ручной подачи направляющими, как показано на рисунке, сдвиньте их и прижмите к пачке. Не рекомендуется сильно прижимать их к бумаге во избежание замятия или перекоса.
 3. Для печати из приложения следует запустить его и открыть меню печати.
 4. Откройте окно **Настройка печати** (см. раздел «Доступ к настройкам печати» на стр. 61).
 5. Откройте вкладку **Бумага** в окне **Настройка печати** и выберите подходящий тип бумаги.

 Например, для печати наклеек выберите тип бумаги **наклейки**.

6. В качестве источника бумаги выберите **ручная подача**, а затем нажмите **ОК**.

7. Запустите печать из приложения.

 При печати нескольких страниц следующий лист необходимо загружать по окончании печати первой страницы и нажимать кнопку **ОК**. Повторите это действие для каждой печатаемой страницы.

Печать на нестандартных материалах

В следующей таблице указаны типы материалов для каждого из лотков.

 При использовании специальных материалов рекомендуется подавать по одной единице материала за раз. Проверьте максимальное количество материала для каждого лотка (см. раздел «Спецификации материалов для печати» на стр. 128).

Типы	Лоток 1	Лоток ручной подачи
Обычная	•	•
Плотная бумага	•	•
Тонкая бумага	•	•
Высокосортная бумага		•
Цветная бумага		•
Картон		•
Наклейки		•
Прозрачная пленка		•
Конверт		•
Форма		•
Хлопковая		•
Вторичная бумага	•	•
Архив.	•	•

(•: поддерживается, пустое поле: не поддерживается)

Типы материалов показаны в окне **Настройка печати**. Параметр «Тип бумаги» позволяет указать тип бумаги, загружаемой в лоток. Его можно выбрать из списка. Параметр позволяет добиться наилучшего качества печати. Без него можно не получить желаемого качества.

- **Обычная:** обыкновенная бумага. Выберите этот тип, если принтер предназначен для черно-белой печати на бумаге плотностью от 60 до 90 г/м².
- **Плотная бумага:** 90—105 г/м².
- **Тонкая бумага:** 60—70 г/м².
- **Высокосортная бумага:** 105—120 г/м², плотная.
- **Цветная бумага:** 75—90 г/м², с цветным фоном.
- **Картон:** 90—163 г/м², картон.

- **Наклейки:** наклейки плотностью 120—150 г/м².
- **Прозрачная пленка:** 138—146 г/м², прозрачная пленка.
- **Конверт:** 75—90 г/м², конверт.
- **Форма:** 75—90 г/м², готовые формы или фирменные бланки.
- **Хлопковая:** 75—90 г/м², хлопковая бумага.
- **Вторичная бумага:** 75—90 г/м², вторичная бумага.

 Если для печати используется вторичная бумага, на отпечатке могут быть складки.

- **архив.:** 70—90 г/м², для долговременного хранения отпечатков, например в виде архивов, выберите эту функцию.

Конверт

Результаты печати на конвертах зависят от их качества.

Для того чтобы выполнить печать на конверте, подайте его по центру лотка ручной подачи той стороной, где должна находиться марка так, чтобы место для марки было слева.

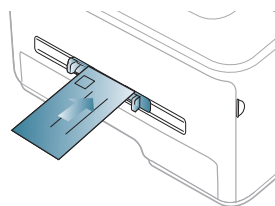

Если при печати на конвертах появляются замятия, складки или толстые черные полосы, откройте заднюю крышку и опустите нажимной рычаг, а затем повторите печать. Не закрывайте заднюю крышку во время печати.

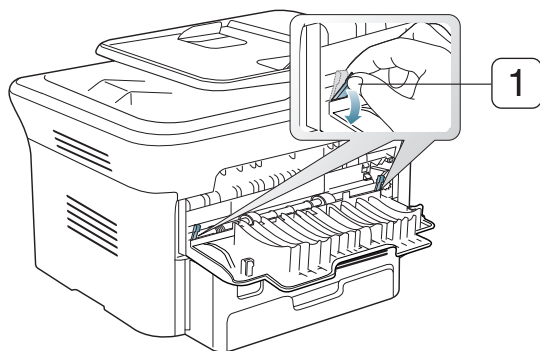

1 Нажимной рычаг

- При выборе конвертов обращайте внимание на указанные ниже характеристики.
 - **Вес:** плотность бумаги конверта не должна превышать 90 г/м², в противном случае может произойти замятие бумаги.
 - **Форма:** до печати конверты должны храниться на ровной поверхности. Волнистость конвертов не должна превышать 6 мм, внутри них не должно быть воздушной прослойки.
 - **Состояние:** не используйте мятые, рваные или иным образом поврежденные конверты.
 - **Температура:** конверты должны выдерживать нагревание и давление, которым они подвергнутся при печати.
- Используйте только хорошо склеенные конверты с острыми краями и четкими линиями сгиба.
- Не используйте конверты с марками.

- Не используйте конверты со скрепками, зажимами, окошками, мелованной подложкой, самоклеящимися клапанами и другими синтетическими материалами.
- Не используйте поврежденные или плохо склеенные конверты.
- Убедитесь, что клееные швы на обоих концах конверта достигают углов.

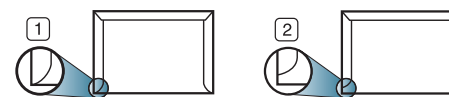

1 Допустимо

2 Недопустимо

- Конверты с клейкой полосой, защищенной бумажной лентой, или с несколькими клапанами должны содержать клей, выдерживающий температуру закрепления тонера в данном устройстве (примерно 170 °С) в течение 0,1 секунды. Дополнительные клапаны и клеящие ленты могут привести к смятию, сморщиванию или замятию конверта, а также повреждению термофиксатора.
- Для наилучшего качества печати поля должны составлять не менее 15 мм от краев конверта.
- Не печатайте на участках, где совмещаются швы конверта.

Прозрачная пленка

Во избежание повреждения устройства используйте только прозрачные пленки, предназначенные для лазерных принтеров.

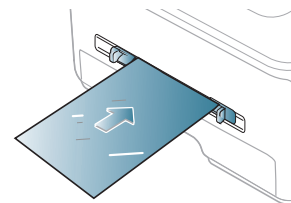

- Прозрачные пленки должны выдерживать температуру закрепления тонера.
- После извлечения пленок из устройства кладите их на ровную поверхность.
- Не оставляйте неиспользованные прозрачные пленки в лотке на продолжительное время: на них могут осесть грязь и пыль, что приведет к появлению пятен во время печати.
- Не оставляйте отпечатки пальцев на прозрачной пленке.
- Чтобы изображение не выцветало, не подвергайте отпечатанные прозрачные пленки продолжительному воздействию солнечного света.
- Не используйте мятые прозрачные пленки, а также пленки со скрученными или рваными краями.
- Не используйте прозрачные пленки, отделенные от подложки.
- Во избежание склеивания прозрачных пленок не допускайте накопления напечатанных листов в стопке.

Наклейки

Во избежание повреждения устройства используйте только наклейки, предназначенные для лазерных принтеров.

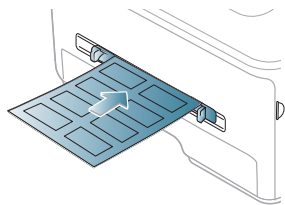

- При выборе наклеек обращайте внимание на указанные ниже факторы.
 - **Наклейки:** клейкое вещество должно выдерживать температуру закрепления тонера (примерно 170 °С).
 - **Структура:** не используйте листы наклеек с открытыми участками подложки между наклейками. При наличии таких промежутков наклейки могут отделиться от листов и вызвать трудноустраняемое замятие.
 - **Сворачивание:** до печати наклейки должны храниться на ровной поверхности и иметь волнистость не более 13 мм в любом направлении.
 - **Состояние:** не используйте наклейки со складками, пузырьками и другими признаками отделения от подложки.
- Между наклейками не должно быть промежутков с нанесенным клеем, так как в этом случае при печати они могут отделиться от подложки, что приведет к замятию. Кроме того, клей может повредить компоненты устройства.
- Не пропускайте лист наклеек через устройство более одного раза: клейкая подложка рассчитана только на одно прохождение через устройство.
- Не используйте наклейки, отделяющиеся от подложки, а также мятые, с пузырьками или поврежденные.

Картон и бумага нестандартного размера

Этот принтер позволяет выполнять печать на открытках, фрагментах картона и других материалах нестандартного размера.

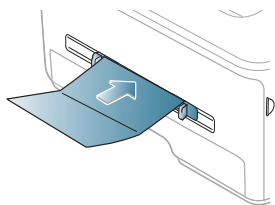

- Не используйте для печати материалы шириной менее 76 мм и длиной менее 127 мм.
- В приложении следует установить ширину полей не менее 6,4 мм от краев материала.
- При использовании материала плотностью более 160 г/м² старайтесь выполнять печать на обратной стороне (лицевой стороной вверх).

Бумага для фирменных бланков и готовые формы

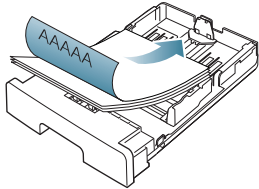
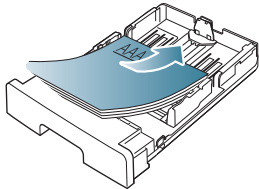
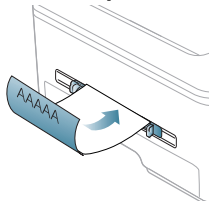
	Односторонняя	Двусторонняя
Лоток 1	Лицевой стороной вниз 	Лицевой стороной вверх 
Лоток ручной подачи	Лицевой стороной вверх 	Лицевой стороной вниз 

- Печать на фирменных бланках и готовых формах необходимо выполнять с использованием термостойких красок, которые не растекаются, не испаряются и не выделяют вредные вещества под воздействием температуры закрепления тонера в течение 0,1 с. Температура закрепления тонера (примерно 170 °С) указана в технических характеристиках устройства.
- Чернила фирменных бланков и готовых форм должны быть негорючими и не должны неблагоприятно воздействовать на ролики принтера.
- Для сохранения первоначальных свойств готовые формы и фирменные бланки следует хранить во влагонепроницаемой упаковке.
- Перед загрузкой бланка или готовой формы удостоверьтесь, что краска на бумаге сухая. Во время закрепления тонера влажная краска может размазаться, что снизит качество печати.

Фотобумага

- Для данного устройства не подходит бумага для струйной фотопечати. Ее использование может привести к повреждению устройства.

Глянцевая бумага

- ☞ Загружайте бумагу в многоцелевой лоток по одному листу глянцевой стороной вверх.
- Рекомендуемый материал для печати: для этого устройства только глянцевая бумага (Letter) **HP Brochure Paper** (код: Q6611A).
- Рекомендуемый материал для печати: для этого устройства только глянцевая бумага (A4) **HP Superior Paper 160 glossy** (код: Q6616A).

Настройка размера и типа бумаги

После загрузки бумаги в лоток следует с помощью панели управления указать ее размер и тип. Эти настройки будут действовать также в режиме копирования и работы с факсом. При печати с компьютера задайте размер и тип бумаги в используемом приложении (см. раздел «Доступ к настройкам печати» на стр. 61).

 Параметры печати, заданные в драйвере устройства, имеют приоритет над параметрами, установленными на панели управления.

Выбор размера бумаги

1. Нажмите кнопку **Меню** на панели управления.
2. Нажимайте клавиши со стрелками влево/вправо, пока не появится пункт **Настр. сист.**, а затем нажмите кнопку **ОК**.
3. Нажимайте клавиши со стрелками влево/вправо, пока не появится пункт **Настр. бумаги**, а затем нажмите кнопку **ОК**.
4. Нажимайте клавиши со стрелками влево/вправо. Когда появится пункт **Размер бумаги**, нажмите кнопку **ОК**.
5. С помощью стрелок вверх или вниз выберите нужный лоток для бумаги и нажмите кнопку **ОК**.
6. Нажимайте стрелку влево/вправо, чтобы выбрать нужный размер бумаги.
7. Нажмите кнопку **ОК**, чтобы сохранить изменения.
8. Нажмите **Стоп/Сброс** для возврата в режим готовности.

 Если необходимо использовать бумагу другого формата (например, бумагу для счетов), выберите в окне **Настройка печати** на вкладке **Бумага** элемент **Правка...** (см. раздел «Доступ к настройкам печати» на стр. 61).

Выбор типа бумаги

1. Нажмите кнопку **Меню** на панели управления.
2. Нажимайте клавиши со стрелками влево/вправо, пока не появится пункт **Настр. сист.**, а затем нажмите кнопку **ОК**.
3. Нажимайте клавиши со стрелками влево/вправо, пока не появится пункт **Настр. бумаги**, а затем нажмите кнопку **ОК**.
4. Нажимайте клавиши со стрелками влево/вправо, пока не появится пункт **Тип бумаги**, а затем нажмите кнопку **ОК**.
5. С помощью стрелок вверх или вниз выберите нужный лоток для бумаги и нажмите кнопку **ОК**.
6. Нажимайте стрелку влево/вправо, чтобы выбрать нужный тип бумаги.
7. Нажмите кнопку **ОК**, чтобы сохранить изменения.
8. Нажмите **Стоп/Сброс** для возврата в режим готовности.

Выбор размера бумаги

1. Нажмите кнопку **Меню** на панели управления.
2. Нажимайте клавиши со стрелками влево/вправо, пока не появится пункт **Настр. сист.**, а затем нажмите кнопку **ОК**.
3. Нажимайте клавиши со стрелками влево/вправо, пока не появится пункт **Настр. бумаги**, а затем нажмите кнопку **ОК**.
4. Нажимайте клавиши со стрелками влево/вправо, пока не появится пункт **Источн. бумаги**, а затем нажмите кнопку **ОК**.
5. Нажимайте клавиши со стрелками вверх/вниз, пока не появится пункт **Лоток копир.** или **Лоток факса**, а затем нажмите кнопку **ОК**.
6. Нажимайте стрелку влево/вправо, чтобы выбрать нужный лоток для бумаги.
7. Нажмите кнопку **ОК**, чтобы сохранить изменения.
8. Нажмите **Стоп/Сброс** для возврата в режим готовности.

Использование подставки выходного лотка

 При печати большого количества страниц поверхность выходного лотка может нагреваться. Избегайте контакта с поверхностью и не допускайте к ней детей.

Подставка выходного лотка позволяет выровнять страницы, которые собираются в выходном лотке. По умолчанию принтер отправляет отпечатанный материал в выходной лоток. Для того чтобы использовать выходной лоток, закройте заднюю крышку.

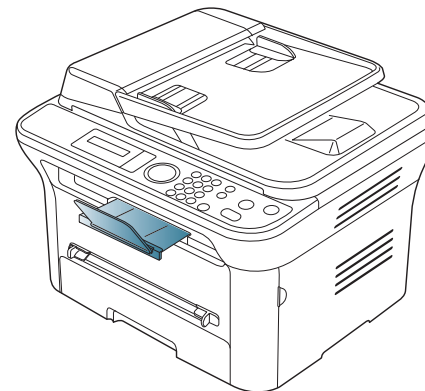

 При использовании бумаги формата А5 отрегулируйте выходной лоток. В противном случае возможно смещение или замятие отпечатанных листов.

Плотная укладка страниц

Если вы используете устройство во влажном помещении или используете отсыревшие печатные материалы, отпечатанные листы в выходном лотке могут скручиваться и укладываться неправильно. В этом случае устройство следует настроить на использование функции **Уклад.в стопку** для плотной укладки страниц. Однако использование данной функции замедлит скорость печати.

1. Нажмите кнопку **Меню** на панели управления.
2. Нажимайте клавиши со стрелками влево/вправо, пока не появится пункт **Настр. сист.**, а затем нажмите кнопку **ОК**.
3. Нажимайте клавиши со стрелками влево/вправо, пока не появится пункт **Обслуживание**, а затем нажмите кнопку **ОК**.
4. Нажимайте клавиши со стрелками влево/вправо, пока не появится пункт **Уклад.в стопку**, а затем нажмите кнопку **ОК**.
5. Нажимайте клавиши со стрелками влево/вправо. Когда появится пункт **Вкл.**, нажмите кнопку **ОК**.
6. Нажмите **Стоп/Сброс** для возврата в режим готовности.

Извлечение отпечатанных материалов небольшого размера

Отпечатанные материалы небольшого размера, например конверты или листы нестандартного размера, могут не выводиться на выходной лоток из-за их размера.

В таком случае для того чтобы извлечь отпечатанные материалы, поднимите блок сканирования, а затем снова закройте его для последующего использования.

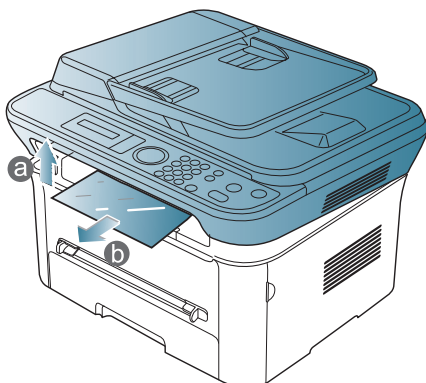

После извлечения отпечатанных материалов закройте блок сканирования, нажав соответствующую кнопку.

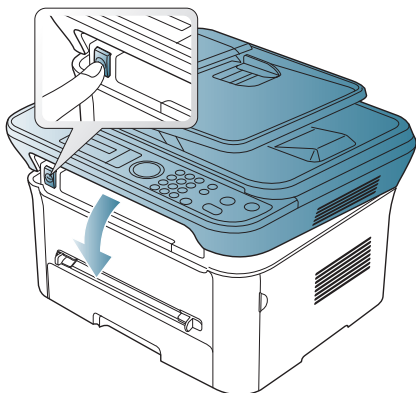

Печать

В данной главе описываются наиболее распространенные операции печати.

В главу входят указанные ниже разделы.

- Характеристики драйвера принтера
- Основные операции печати
- Доступ к настройкам печати
- Использование справки
- Специальные функции печати

 Операции, приведенные в данной главе, в основном предназначены для выполнения в среде Windows XP.

Характеристики драйвера принтера

Драйверы принтера поддерживают следующие стандартные функции:

- выбор ориентации бумаги, размера, источника и типа материала для печати;
- выбор количества копий.

Кроме того, поддерживается множество специальных функций печати. В приведенной ниже таблице перечислены функции, поддерживаемые драйверами принтера.

 Некоторые модели или операционные системы могут не поддерживать отдельные функции из приведенной ниже таблицы.

Драйвер принтера





Функция	Windows
Выбор качества печати	•
Печать брошюры	•
Печать плакатов	•
Печать нескольких страниц на одном листе	•
Печать по размеру страницы	•
Уменьшение и увеличение размеров печати	•
Другой источник для первой страницы	•
Водяной знак	•
Наложение	•
Двусторонняя печать (в ручном режиме)	•

(•: поддерживается, пустое поле: не поддерживается)

- Изменение стандартных параметров печати
- Выбор устройства по умолчанию
- Печать в файл (PRN)
- Печать в Macintosh
- Печать в операционной системе Linux

Основные операции печати

Устройство позволяет печатать из различных приложений в системах Windows, Macintosh или Linux. Порядок действий при печати документа зависит от используемого приложения.

- В зависимости от используемого устройства окно **Настройка печати** драйвера устройства может отличаться от описанного в данном руководстве. Однако состав окна **Настройка печати** у них одинаковый. Проверьте совместимость установленной операционной системы с устройством. Ознакомьтесь с информацией о совместимости с операционными системами (см. раздел «Требования к системе» на стр. 35).
- При выборе параметров в окне **Настройка печати** может появиться предупреждающий знак  или . Восклицательный знак () обозначает, что выбор этого параметра не рекомендуется, а знак  обозначает, что этот параметр невозможно выбрать из-за настроек устройства или из-за системной среды.

Ниже описаны основные действия, которые необходимо выполнить для печати из различных приложений ОС Windows.

 Основы печати в системе Macintosh (см. раздел «Печать в Macintosh» на стр. 66).

Основы печати в системе Linux (см. раздел «Печать в операционной системе Linux» на стр. 67).

Окно **Настройка печати** приведено для программы «Блокнот» из ОС Windows XP. Вид окна **Настройка печати** может различаться в зависимости от используемых операционной системы и приложения.

1. Откройте документ, который необходимо распечатать.
2. Выберите пункт **Печать** в меню **Файл**. Откроется окно **Печать**.

3. Выберите нужное устройство из списка **Выберите принтер**.

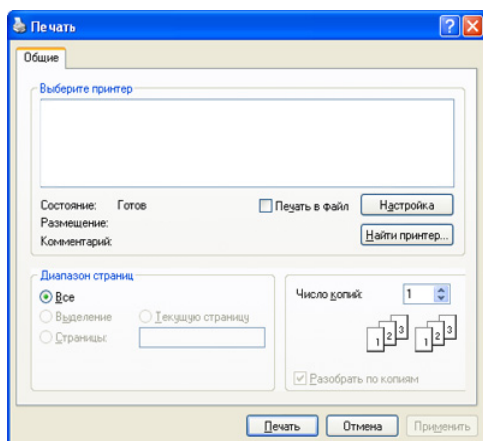

В окне **Печать** находятся основные настройки печати: число копий и диапазон страниц для печати.

Чтобы воспользоваться специальными функциями принтера, нажмите кнопку **Свойства** или **Настройки** в окне приложения **Печать**. После этого можно изменить параметры печати (см. раздел «Доступ к настройкам печати» на стр. 61).

4. Чтобы приступить к печати, нажмите **ОК** или **Печать** в окне **Печать**.

При использовании Windows Internet Explorer программа **Samsung AnyWeb Print** упростит процедуру снятия снимков экрана и их печать. Для того чтобы перейти на страницу загрузки приложения, в меню **Пуск** последовательно выберите пункты **Все программы** > **Samsung Printers** > **Samsung AnyWeb Print** > **Download the latest version**.

Отмена задания печати

Если задание печати находится в очереди или буфере, его можно отменить указанным ниже образом.

1. В системе Windows откройте меню **Пуск**.
2. В системе Windows 2000 последовательно выберите пункты **Настройка** > **Принтеры**.
 - В системах Windows XP и Windows 2003 выберите пункт **Принтеры и факсы**.
 - В системах Windows Vista и Windows 2008 последовательно выберите пункты **Панель управления** > **Оборудование и звук** > **Принтеры**.
 - В системе Windows 7 последовательно выберите пункты **Панель управления** > **Оборудование и звук** > **Устройства и принтеры**.
 - В системе Windows Server 2008 R2 последовательно выберите пункты **Панель управления** > **Оборудование** > **Устройства и принтеры**.
3. В системах Windows 2000, Windows XP, Windows 2003 и Windows Vista дважды щелкните по значку устройства. В системах Windows 7 и Windows Server 2008 R2 выберите в контекстном меню пункт **Просмотреть очередь печати**.

Если элемент **Просмотреть очередь печати** обозначен меткой ►, для выбранного принтера можно выбрать другие драйверы.

4. В меню **Документ** выберите пункт **Отмена**.

Кроме того, это окно можно открыть двойным щелчком по значку устройства () на панели задач Windows.

Отменить текущее задание также можно, нажав на панели управления кнопку **Стоп/Сброс**.

Доступ к настройкам печати

Выбранные параметры можно посмотреть в верхнем правом углу окна **Настройка печати**.

1. Откройте документ, который необходимо распечатать.
2. Выберите пункт **Печать** в меню «Файл». Откроется окно **Печать**.
3. Выберите нужное устройство из списка **Выберите принтер**.
4. Нажмите **Свойства** или **Настройки**.

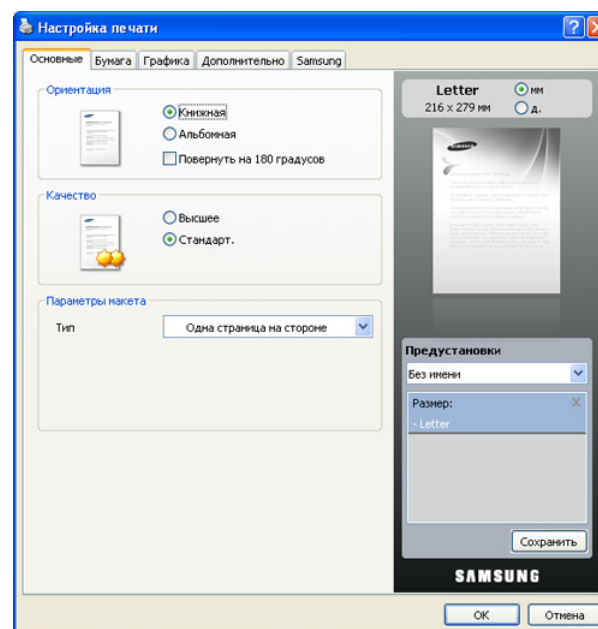

Использование набора параметров

Параметр **Предустановки**, присутствующий на всех вкладках настроек, за исключением вкладки **Samsung**, позволяет сохранить текущие настройки для дальнейшего использования.

Для того чтобы сохранить набор настроек **Предустановки**, выполните указанные ниже действия.

1. Выполните нужные настройки на каждой вкладке.
2. Введите имя нового набора настроек в поле **Предустановки**.

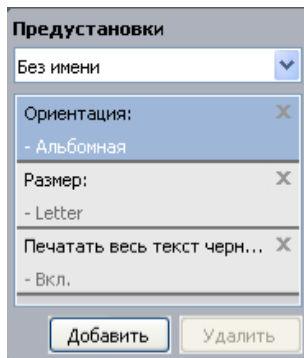

3. Нажмите кнопку **Добавить**. При сохранении набора настроек **Предустановки** сохраняются все текущие настройки драйвера.

При нажатии кнопки **Добавить** кнопка **Добавить** изменится на **Обновить**. Выберите дополнительные параметры и нажмите кнопку **Обновить**. Выбранные параметры будут добавлены в созданные **Предустановки**.

Для того чтобы применить сохраненный набор настроек, выберите его из выпадающего списка **Предустановки**. После этого настройки печати принтера изменяются в соответствии с выбранным набором.

Чтобы удалить сохраненный набор параметров, выберите его в раскрывающемся списке **Предустановки** и нажмите кнопку **Удалить**.

Для восстановления исходных параметров драйвера принтера выберите пункт **По умолчанию** из раскрывающегося списка **Предустановки**.

Использование справки

Щелкните по знаку вопроса в правом верхнем углу окна и выберите интересующий вас параметр. На экране откроется всплывающее окно с информацией о функции, выполняемой выбранным параметром, которая обеспечивается драйвером.

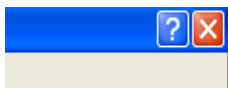

Для поиска информации по ключевым словам перейдите на вкладку **Samsung** в окне **Настройка печати** и введите ключевое слово в строку ввода параметра **Справка**. Для получения информации о материалах, обновлении драйвера, регистрации и т. д. нажимайте соответствующие кнопки.

Специальные функции печати

Ниже перечислены специальные функции печати.

- «Печать нескольких страниц на одной стороне листа бумаги» на стр. 62.
- «Печать плакатов» на стр. 62.
- *** 'Печать брошюр (ручная подача)' on page 63 ***.
- «Печать на обеих сторонах листа (в ручном режиме)» на стр. 63.
- «Изменение масштаба документа» на стр. 63.
- «Масштабирование документа по размеру бумаги» на стр. 64.
- «Использование водяных знаков» на стр. 64.
- «Использование наложения» на стр. 64.
- «Дополнительно» на стр. 65.

Печать нескольких страниц на одной стороне листа бумаги

На одном листе бумаги можно распечатать несколько страниц. При этом страницы уменьшаются и располагаются в указанном порядке. На одной стороне листа можно распечатать до 16 страниц.

1. Для того чтобы изменить настройки печати из приложения, откройте окно **Настройка печати** (см. «Доступ к настройкам печати» на стр. 61).
2. На вкладке **Основные** выберите пункт **Несколько страниц на стороне** в раскрывающемся списке **Тип**.
3. Укажите количество страниц на листе (2, 4, 6, 9 или 16) в раскрывающемся списке **Страниц**.
4. При необходимости выберите порядок страниц в раскрывающемся списке **Порядок страниц**.
5. Если нужно печатать рамки вокруг каждой страницы на листе, установите флажок **Печатать границы страниц**.
6. Перейдите на вкладку **Бумага** и выберите **Размер**, **Источник** и **Тип**.
7. Нажимайте кнопку **ОК** или **Печать**, пока не закроется окно **Печать**.

Печать плакатов

Эта функция позволяет распечатать один документ на 4, 9 или 16 листах бумаги. Такие листы можно склеить для получения плаката.

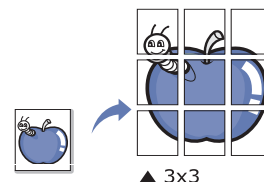

1. Для того чтобы изменить настройки печати из приложения, откройте окно **Настройка печати** (см. «Доступ к настройкам печати» на стр. 61).
2. На вкладке **Основные** выберите пункт **Плакат** в раскрывающемся списке **Тип**.
3. Выберите нужный макет страницы.
Характеристики макета:
 - **Плакат 2 x 2:** документ увеличен и поделен на 4 страницы.
 - **Плакат 3 x 3:** документ увеличен и поделен на 9 страниц.
 - **Плакат 4 x 4:** документ увеличен и поделен на 16 страниц.

- Выберите значение **Перекрытие частей плаката**. Укажите **Перекрытие частей плаката** в миллиметрах или дюймах с помощью переключателя в верхнем правом углу вкладки **Основные**, чтобы упростить склеивание листов.

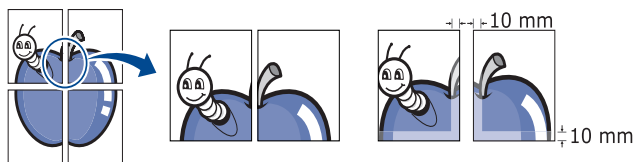

- Перейдите на вкладку **Бумага** и выберите **Размер, Источник и Тип**.
- Нажимайте кнопку **ОК** или **Печать**, пока не закроется окно **Печать**.
- Для того чтобы получить плакат, склейте листы бумаги.

Печать брошюр (ручная подача)

Эта функция позволяет распечатывать документы на обеих сторонах листов бумаги и упорядочивать страницы таким образом, чтобы бумагу можно было сгибать пополам для создания брошюры.

- Печать брошюр возможна на материалах формата Letter, Legal, A4, Us Folio или Oficio.

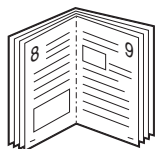

- Для того чтобы изменить настройки печати из приложения, откройте окно **Настройка печати** (см. раздел «Доступ к настройкам печати» на стр. 61).
- На вкладке **Основные** выберите пункт **Брошюра** в раскрывающемся списке **Тип**.
- Перейдите на вкладку **Бумага** и выберите **Размер, Источник и Тип**.
 - Пункт **Брошюра** доступен не для всех размеров бумаги. Посмотреть, какие размеры бумаги доступны для этой функции, можно в пункте **Размер** на вкладке **Бумага**. Неверно выбранный размер бумаги может быть автоматически отменен. Выбирайте только доступные типы бумаги (без обозначения ⚠ или ✖).
- Нажимайте кнопку **ОК** или **Печать**, пока не закроется окно **Печать**.
- После завершения печати согните и прошейте страницы.

Печать на обеих сторонах листа (в ручном режиме)

Можно печатать на обеих сторонах листа бумаги. Такой режим называется дуплексным. Перед началом печати задайте ориентацию документа. Двусторонняя печать поддерживается для следующих форматов бумаги: Letter, Legal, A4, US Folio или Oficio (см. «Спецификации материалов для печати» на стр. 128).

- Не рекомендуется выполнять двустороннюю печать на специальных материалах, таких как наклейки, конверты или толстая бумага. Это может привести к замятию бумаги или повреждению устройства.

- Для того чтобы изменить настройки печати из приложения, откройте окно **Настройка печати** (см. «Доступ к настройкам печати» на стр. 61).
- Откройте вкладку **Дополнительно**.
- В разделе **Двусторонняя печать в ручном режиме** выберите вариант переплета.

- Нет**
- Длинная кромка:** этот вариант наиболее часто используется для книжных переплетов.

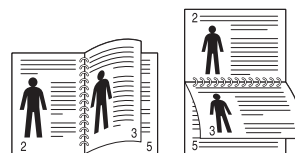

- Короткая кромка:** этот вариант наиболее часто используется для календарей.



- Перейдите на вкладку **Бумага** и выберите **Размер, Источник и Тип**.
- Нажимайте кнопку **ОК** или **Печать**, пока не закроется окно **Печать**.

- Если устройство не оснащено модулем двусторонней печати, задание печати придется выполнять вручную. Сначала документ будет напечатан через одну страницу на одной стороне бумаги. После этого на компьютере отобразится сообщение. Завершите печать, следуя инструкциям на экране.

Изменение масштаба документа

Размер печатаемого документа можно изменить в обе стороны, указав новый размер в процентах от исходного.

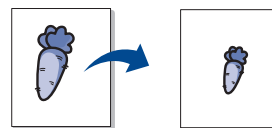

- Для того чтобы изменить настройки печати из приложения, откройте окно **Настройка печати** (см. «Доступ к настройкам печати» на стр. 61).
- Откройте вкладку **Бумага**.
- Укажите коэффициент масштабирования в поле ввода **Проценты**. Коэффициент масштабирования можно также выбрать с помощью клавиш со стрелками вверх/вниз.
- Выберите **Размер, Источник и Тип** в окне **Параметры бумаги**.
- Нажимайте кнопку **ОК** или **Печать**, пока не закроется окно **Печать**.

Масштабирование документа по размеру бумаги

Эта функция позволяет печатать документ на бумаге любого размера вне зависимости от его размеров. Она может быть полезна в том случае, если нужно рассмотреть мелкие детали небольшого документа.

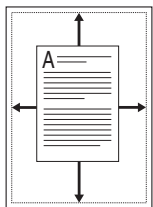

1. Для того чтобы изменить настройки печати из приложения, откройте окно **Настройка печати** (см. «Доступ к настройкам печати» на стр. 61).
2. Откройте вкладку **Бумага**.
3. Выберите нужный размер бумаги в меню **По размеру страницы**.
4. Выберите **Размер**, **Источник** и **Тип** в окне **Параметры бумаги**.
5. Нажимайте кнопку **ОК** или **Печать**, пока не закроется окно **Печать**.

Использование водяных знаков

Водяные знаки печатаются как текст поверх собственного содержимого документа. Например, можно напечатать текст «ЧЕРНОВИК» или «СЕКРЕТНО» большими серыми буквами по диагонали на первой или на всех страницах документа.

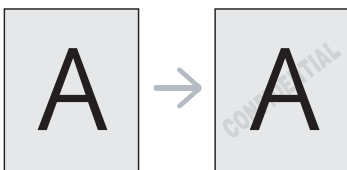

Существует несколько предустановленных водяных знаков, входящих в комплект поставки устройства. Можно изменить их или добавить в список новые водяные знаки.

Использование существующих водяных знаков

1. Для того чтобы изменить настройки печати из приложения, откройте окно **Настройка печати** (см. «Доступ к настройкам печати» на стр. 61).
2. Откройте вкладку **Дополнительно** и выберите водяной знак в списке **Водяной знак**. Водяной знак появится на изображении для предварительного просмотра.
3. Нажимайте кнопку **ОК** или **Печать**, пока не закроется окно печати.

Создание водяного знака

1. Для того чтобы изменить настройки печати из приложения, откройте окно **Настройка печати** (см. «Доступ к настройкам печати» на стр. 61).
2. На вкладке **Дополнительно** выберите пункт **Правка...** в раскрывающемся списке **Водяной знак**. Откроется окно **Изменение водяных знаков**.
3. Введите текст в поле **Текст водяного знака**. Можно ввести не более 256 символов. Текст появится в окне предварительного просмотра.
Если установлен флажок **Только на первой странице**, водяной знак печатается только на первой странице документа.

4. Задайте параметры водяного знака.

В области **Параметры шрифта** можно выбрать название, начертание, размер и оттенок шрифта, а в области **Наклон текста** — угол наклона текста.

5. Нажмите кнопку **Добавить** для добавления водяного знака в список **Текущие водяные знаки**.
6. Окончив работу с водяным знаком, нажимайте на кнопку **ОК** или **Печать**, пока окно **Печать** не будет закрыто.

Если водяные знаки не требуются, выберите пункт **Нет** в списке **Водяной знак**.

Изменение водяного знака

1. Для того чтобы изменить настройки печати из приложения, откройте окно **Настройка печати** (см. «Доступ к настройкам печати» на стр. 61).
2. На вкладке **Дополнительно** выберите пункт **Правка...** в раскрывающемся списке **Водяной знак**. Откроется окно **Изменение водяных знаков**.
3. Из списка **Текущие водяные знаки** выберите водяной знак, текст или параметры отображения которого необходимо изменить.
4. Для сохранения изменений нажмите кнопку **Обновить**.
5. Нажимайте кнопку **ОК** или **Печать**, пока не закроется окно **Печать**.

Удаление водяного знака

1. Для того чтобы изменить настройки печати из приложения, откройте окно **Настройка печати** (см. «Доступ к настройкам печати» на стр. 61).
2. На вкладке **Дополнительно** выберите пункт **Правка...** в раскрывающемся списке **Водяной знак**. Откроется окно **Изменение водяных знаков**.
3. В списке **Текущие водяные знаки** выберите водяной знак и нажмите кнопку **Удалить**.
4. Нажимайте кнопку **ОК** или **Печать**, пока не закроется окно **Печать**.

Использование наложения

Наложение — это текст или изображение, которое хранится на жестком диске компьютера в виде файла особого формата. Наложения могут печататься вместе с любым документом. Наложения часто используются вместо готовых форм и фирменных бланков. Вместо заранее напечатанных бланков можно создать наложение, содержащее точно такую же информацию, как фирменный бланк. Для того чтобы распечатать письмо на фирменном бланке компании, не нужно загружать бланки в устройство.

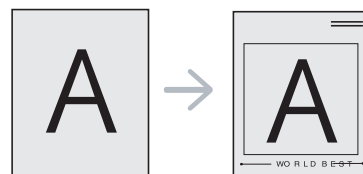

Создание наложения

Для того чтобы использовать наложение, содержащее логотип или изображение, его необходимо создать.

1. Откройте или создайте документ, содержащий текст или изображение для нового наложения. Расположите текст и изображение так, как они должны отображаться в наложении.
2. Для того чтобы сохранить документ в качестве наложения, откройте окно **Настройка печати** (см. «Доступ к настройкам печати» на стр. 61).
3. На вкладке **Дополнительно** выберите пункт **Правка...** в раскрывающемся списке **Текст**. Откроется окно **Правка наложения**.
4. В окне **Правка наложения** нажмите **Создать**.
5. В окне **Сохранить как** в поле **Имя файла** введите имя длиной не более восьми символов. При необходимости укажите путь к файлу (путь по умолчанию C:\Formover).
6. Нажмите **Сохранить**. Новое имя появится в поле **Список наложений**.
7. Нажимайте кнопку **ОК** или **Печать**, пока не закроется окно **Печать**.
8. Файл не выводится на печать. Вместо этого он сохраняется на жестком диске компьютера.

 Размер наложения должен совпадать с размером документа, печатаемого вместе с наложением. Не создавайте наложений с водяными знаками.

Использование наложения

После создания наложения его можно распечатать вместе с документом. Для этого выполните указанные ниже действия.

1. Создайте или откройте документ, который необходимо распечатать.
2. Для того чтобы изменить настройки печати из приложения, откройте окно **Настройка печати** (см. «Доступ к настройкам печати» на стр. 61).
3. Откройте вкладку **Дополнительно**.
4. Выберите наложение в раскрывающемся списке **Текст**.
5. Если нужный файл наложения в списке **Текст** отсутствует, нажмите кнопку **Правка...**, а затем **Загрузить**. Выберите файл наложения, которое вы хотите использовать.
Если файл наложения сохранен на внешнем носителе, его можно также загрузить с помощью диалогового окна **Открыть**. После выбора файла нажмите кнопку **Открыть**. Файл появится в окне **Список наложений**. После этого файл можно использовать при печати. Выберите наложение в окне **Список наложений**.
6. При необходимости установите флажок **Подтверждать наложение при печати**. Если флажок установлен, при выводе документа на печать будет появляться запрос на подтверждение использования наложения.
Если этот флажок не установлен, а наложение выбрано, это наложение будет автоматически печататься вместе с документом.
7. Нажимайте кнопку **ОК** или **Печать**, пока не закроется окно **Печать**.
Выбранное наложение будет напечатано на вашем документе.

 Разрешение наложения должно совпадать с разрешением документа.

Удаление наложения

Наложение, которое больше не используется, можно удалить.

1. В окне **Настройка печати** откройте вкладку **Дополнительно**.
2. Выберите пункт **Правка...** в списке **Наложение**.
3. Выберите наложение из списка **Список наложений**.
4. Нажмите **Удалить**.
5. В окне подтверждения выбранного действия нажмите кнопку **Да**.
6. Нажимайте кнопку **ОК** или **Печать**, пока не закроется окно **Печать**.

Дополнительно

Настройте качество печати, установив указанные ниже значения параметров.

 Если параметр неактивен или не отображается, то он не используется с текущими языковыми настройками.

1. Для того чтобы изменить настройки печати из приложения, откройте окно **Настройка печати** (см. «Доступ к настройкам печати» на стр. 61).
2. Откройте вкладку **Графика**.
 Для получения информации о параметрах печати в меню **Настройка печати** обратитесь к онлайн-руководству.
 - **Шрифт и текст:** выберите параметр **Затемнить текст**, чтобы сделать текст более темным. Для черно-белой печати используйте параметр **Печатать весь текст черным**.
 - **Экономия тонера:** эта функция позволяет продлить срок службы картриджа и снизить стоимость печати одной страницы. При этом качество печати существенно не снижается.
 - **Вкл.:** при выборе этого значения для печати страниц документа используется меньше тонера.
 - **Выкл.:** выберите это значение, если при печати документа экономить тонер не нужно.
3. Нажимайте кнопку **ОК** или **Печать** до выхода из окна **Печать**.

Изменение стандартных параметров печати

1. В системе Windows откройте меню **Пуск**.
2. В системе Windows 2000 последовательно выберите пункты **Настройка > Принтеры**.
 - В системах Windows XP и Windows 2003 выберите пункт **Принтеры и факсы**.
 - В системах Windows Vista и Windows 2008 последовательно выберите пункты **Панель управления > Оборудование и звук > Принтеры**.
 - В системе Windows 7 последовательно выберите пункты **Панель управления > Оборудование и звук > Устройства и принтеры**.
 - В системе Windows Server 2008 R2 последовательно выберите пункты **Панель управления > Оборудование > Устройства и принтеры**.
3. Щелкните по значку устройства правой кнопкой мыши.
4. В системах Windows XP, Windows 2003, Windows 2008, Windows Vista выберите пункт **Настройка печати**.
В системах Windows 7 и Windows Server 2008 R2 выберите в контекстном меню пункт **Настройка печати**.
 Если элемент **Настройка печати** обозначен меткой ►, для выбранного принтера можно выбрать другие драйверы.

5. Задайте нужные параметры на каждой вкладке.
6. Нажмите кнопку **ОК**.

 Изменить настройки для всех заданий печати можно в окне **Настройка печати**.

Выбор устройства по умолчанию

1. В системе Windows откройте меню **Пуск**.
2. В системе Windows 2000 последовательно выберите пункты **Настройка > Принтеры**.
 - В системах Windows XP и Windows 2003 выберите пункт **Принтеры и факсы**.
 - В системах Windows Vista и Windows 2008 последовательно выберите пункты **Панель управления > Оборудование и звук > Принтеры**.
 - В системе Windows 7 последовательно выберите пункты **Панель управления > Оборудование и звук > Устройства и принтеры**.
 - В системе Windows Server 2008 R2 последовательно выберите пункты **Панель управления > Оборудование > Устройства и принтеры**.
3. Выберите устройство.
4. Щелкните правой кнопкой мыши по устройству и выберите пункт **Использовать по умолчанию**.

 В системах Windows 7 и Windows Server 2008 R2 Если элемент **Использовать по умолчанию** обозначен меткой ►, для выбранного принтера можно выбрать другие драйверы.

Печать в файл (PRN)

Иногда может возникнуть необходимость в сохранении данных печати в файл.

Для того чтобы создать файл, выполните указанные ниже действия.

1. Установите флажок **Печать в файл** в окне **Печать**.

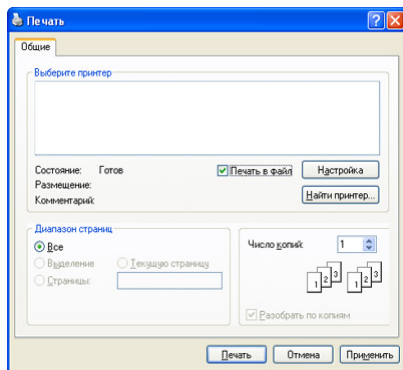

2. Нажмите кнопку **Печать**.
3. Введите адрес и имя файла, затем нажмите **ОК**. Например, **c:\Теп\имя_файла**.

 Если будет введено только имя файла, данный файл будет сохранен в папке **Мои документы**.

Печать в Macintosh

В данном разделе описывается печать в среде Macintosh. Перед печатью необходимо настроить окружение печати:

- С подключением через USB (см. раздел «Macintosh» на стр. 37).
- С подключением через сеть (см. «Macintosh» на стр. 45).

Печать документа

При печати документов в среде Macintosh необходимо устанавливать настройки драйвера печати в каждом приложении. Для печати на компьютере под управлением Macintosh выполните указанные ниже действия.

1. Откройте документ, который необходимо распечатать.
2. Выберите в меню **File** пункт **Page Setup**.
3. Выберите размер бумаги, расположение, масштаб документа и другие параметры, а также убедитесь в том, что выбрано соответствующее устройство. Нажмите кнопку **ОК**.

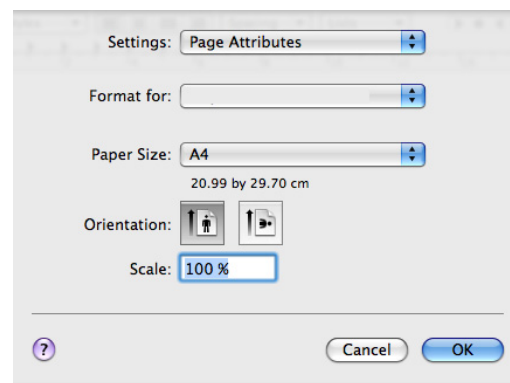

4. Откройте меню **File** и нажмите кнопку **Print**.
5. Укажите количество копий и выберите нужные страницы.
6. Нажмите кнопку **Print**.

Изменение настроек принтера

Можно использовать дополнительные функции устройства.

Откройте приложение и выберите пункт **Print** в меню **File**. Имя устройства в области свойств может быть различным в зависимости от модели устройства. В остальной области свойств различных устройств похожи.

- Значения параметров могут различаться в зависимости от модели принтера и версии операционной системы Mac OS.
- Вид области может быть различным в зависимости от используемых операционной системы и приложения.

Показанная ниже область отображается первой при открытии области свойств принтера. Выберите другие дополнительные функции из раскрывающегося списка.

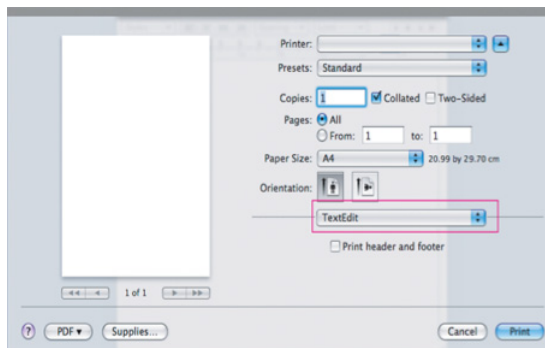

Layout

Параметры на вкладке **Layout** определяют расположение документа на странице. Можно печатать несколько страниц на одном листе бумаги. Для того чтобы использовать перечисленные ниже функции, выберите пункт **Layout** из раскрывающегося списка под пунктом **Orientation**.

- **Pages per Sheet:** выбор количества страниц, печатаемых на одной стороне листа (см. «Печать нескольких страниц на одной стороне листа бумаги» на стр. 67).
- **Layout Direction:** выбор одного из направлений печати, представленных в диалоге.
- **Border:** печать рамки вокруг каждой страницы на листе.
- **Reverse Page Orientation:** поворот страницы при печати на 180 градусов.

Graphics

Вкладка **Graphics** позволяет настроить параметр **Resolution**. Для доступа к графическим функциям выберите пункт **Graphics** из раскрывающегося списка под пунктом **Orientation**.

- **Resolution (Quality):** данный параметр позволяет указать разрешение печати. Чем выше разрешение, тем более четкими будут символы и графика. При повышении разрешения время печати может увеличиться.

Paper

Установите параметр **Paper Type**, чтобы данное значение соответствовало типу бумаги в лотке, из которого нужно печатать. Параметр позволяет добиться наилучшего качества печати. При загрузке нестандартного материала для печати выберите соответствующее значение.

Printer Settings

На вкладке **Printer Settings** содержатся параметры **Toner Save Mode**. Для доступа к перечисленным ниже функциям выберите **Printer Settings** из раскрывающегося списка под пунктом **Orientation**.

- **Toner Save Mode:** эта функция позволяет продлить срок службы картриджа и снизить стоимость печати одной страницы. При этом качество печати существенно не снижается.
 - **On:** при выборе этого значения для печати страниц документа используется меньше тонера.
 - **Off:** выберите это значение, если при печати документа экономить тонер не нужно.

Печать нескольких страниц на одной стороне листа бумаги

На одной стороне листа бумаги можно распечатать несколько страниц. Эта функция позволяет экономить средства при печати черновиков.

1. Откройте приложение и выберите пункт **Print** в меню **File**.
2. Из раскрывающегося списка под пунктом **Orientation** выберите **Layout**. Выберите количество страниц для печати на одной стороне листа из списка **Pages per Sheet**.

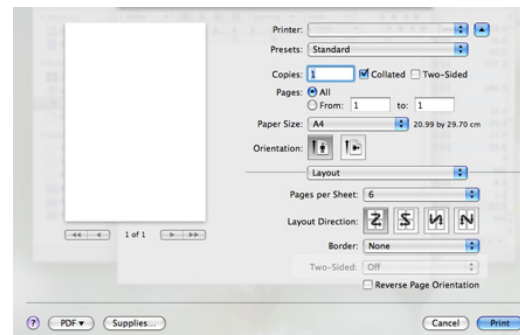

3. Выберите другие параметры.
4. Нажмите кнопку **Print** и устройство напечатает выбранное количество страниц на одной стороне листа.

Печать в операционной системе Linux

Печать из приложений

Существует множество приложений Linux, из которых можно печатать с помощью системы печати CUPS (Common UNIX Printing System). Устройство поддерживает печать из любых приложений такого рода.

1. Откройте приложение и выберите пункт **Print** в меню **File**.
2. Выберите команду **Print** напрямую с помощью lpr.
3. В окне LPR GUI выберите из списка устройств название модели используемого устройства и нажмите кнопку **Properties**.

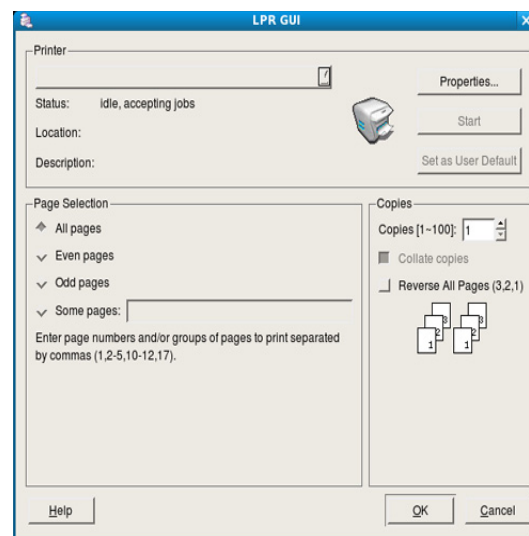

4. Измените настройки задания на печать с помощью перечисленных ниже четырех вкладок, расположенных в верхней части экрана.

- **General:** на этой вкладке можно указать размер и тип бумаги, а также положение документов. Там же можно включить функцию двусторонней печати, нумерацию страниц, добавить верхнюю и нижнюю шапки.
- **Text:** на этой вкладке можно настроить ширину полей страницы и параметры текста, например интервалы или столбцы.
- **Graphics:** выбор настроек, используемых при печати файлов изображений, например настроек передачи цвета, размера изображения и его расположения.
- **Дополнительно:** настройка разрешения печати, типа бумаги, ее источника и специальных функций печати.

 Если тот или иной параметр затенен, это означает, что данная функция не поддерживается.

5. Нажмите кнопку **Apply**, чтобы применить внесенные изменения и закрыть окно **Properties**.

6. Чтобы начать печать, нажмите кнопку **OK** в окне **LPR GUI**.

7. Появится окно печати, позволяющее контролировать задания печати.

Чтобы отменить текущее задание, нажмите кнопку **Cancel**.

Печать файлов

Устройство позволяет печатать файлы различных типов стандартным для системы CUPS способом — непосредственно из командной строки. Для этого служит утилита CUPS lpr. Однако пакет драйверов заменяет стандартное средство lpr значительно более удобной программой LPR GUI.

Для печати документа выполните указанные ниже действия.

1. В командной строке наберите команду `lpr <имя_файла>` и нажмите клавишу **Enter**. Откроется окно **LPR GUI**.

Если ввести только `lpr` и нажать **Enter**, сначала будет открыто окно **Select file(s) to print**. Просто выберите файлы, которые требуется напечатать, и нажмите кнопку **Open**.

2. В окне **LPR GUI** выберите свое устройство из списка и измените свойства задания печати.

3. Чтобы начать печать, нажмите кнопку **OK**.

Настройка свойств принтеров

В окне **Printer Properties**, доступном из окна **Printers configuration**, можно изменять различные параметры устройства, используемого в качестве принтера.

1. Откройте **Unified Driver Configurator**.

При необходимости перейдите к **Printers configuration**.

2. Выберите нужное устройство в списке и нажмите кнопку **Properties**.

3. Откроется окно **Printer Properties**.

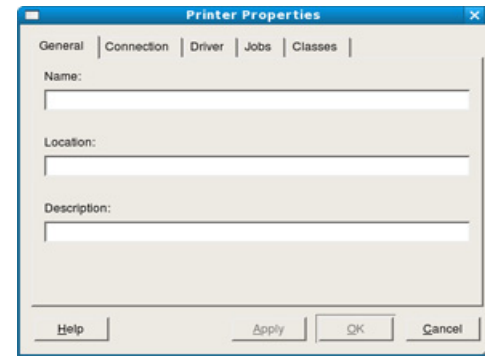

Окно содержит пять вкладок.

- **General:** изменение имени и расположения принтера. Имя, заданное на этой вкладке, отображается в списке принтеров в окне **Printers configuration**.
 - **Connection:** просмотр и выбор другого порта. При переключении с порта USB на параллельный порт и наоборот необходимо изменить порт устройства на этой вкладке.
 - **Driver:** просмотр и выбор другого драйвера устройства. Кнопка **Options** служит для задания параметров устройства по умолчанию.
 - **Jobs:** отображение списка заданий печати. Для отмены выбранного задания нажмите кнопку **Cancel job**. Для просмотра предыдущих заданий из списка нажмите кнопку **Show completed jobs**.
 - **Classes:** отображение класса, к которому относится данное устройство. Кнопка **Add to Class** позволяет добавить устройство в тот или иной класс, кнопка **Remove from Class** — удалить устройство из выбранного класса.
4. Нажмите кнопку **OK**, чтобы применить внесенные изменения и закрыть окно **Printer Properties**.

Копирование

В этой главе приводятся пошаговые инструкции по копированию документов.

В главу входят указанные ниже разделы.

- Основные операции копирования
- Изменение параметров для каждой копии
- Изменение стандартных параметров копирования

 В зависимости от модели список поддерживаемых дополнительных устройств и функций может меняться. Проверьте название модели.
(См. «Функции различных моделей» на стр. 27.)

Основные операции копирования

Ниже приведена стандартная процедура копирования оригиналов.

1. Нажмите кнопку  («Копирование») на панели управления.
2. Загрузите оригиналы документов в автоподатчик лицевой стороной вверх либо поместите один оригинал на стекло экспонирования лицевой стороной вниз.
(См. «На стекло экспонирования» на стр. 52 или «В лоток подачи документов» на стр. 53.)
3. При необходимости настройте параметры отдельных копий, например, **Масштабировать**, **Яркость**, **Тип оригинала** и т. д. (см. «Изменение параметров для каждой копии» на стр. 69).
4. При необходимости введите количество копий с цифровой клавиатуры или стрелками.
5. Чтобы приступить к копированию, нажмите кнопку **Старт** на панели управления.

 Чтобы отменить текущее задание копирования, нажмите кнопку **Стоп/Сброс** на панели управления.

Изменение параметров для каждой копии

В устройстве по умолчанию заданы параметры копирования, позволяющие легко и быстро снимать копии. Однако если требуется изменять параметры каждой копии, можно воспользоваться кнопками настройки функции копирования на панели управления.

 При нажатии кнопки **Стоп/Сброс** в процессе настройки параметров копирования все текущие значения параметров заменяются значениями по умолчанию.

Регулировка яркости

Настройка яркости позволяет сделать копии документа, содержащего слишком бледные или темные изображения, более удобными для чтения.

1. Нажмите кнопку  («Копирование») на панели управления.
2. Нажмите кнопку **Меню** на панели управления.
3. Нажимайте клавиши со стрелками влево/вправо, пока не появится пункт **Копирование**, а затем нажмите кнопку **ОК**.
4. Нажимайте клавиши со стрелками влево/вправо. Когда появится пункт **Яркость**, нажмите кнопку **ОК**.

- Специальные функции копирования
 - Выбор формы копий
 - Настройка времени ожидания копирования
5. Нажимайте стрелку влево/вправо, пока на дисплее не появится нужный режим контрастности, а затем нажмите кнопку **ОК**.
 - **Светлое**: предназначен для темных изображений.
 - **Самый светлый**: предназначен для очень темных изображений.
 - **Стандартное**: предназначен для обычных машинописных или печатных документов.
 - **Темное**: предназначен для светлых изображений.
 - **Самый темный**: предназначен для очень светлых изображений и документов с блеклыми карандашными пометками.
 6. Нажмите **Стоп/Сброс** для возврата в режим готовности.

Выбор типа оригинала

Параметр «Тип оригинала» позволяет указать тип оригинала документа для текущего задания копирования, что способствует улучшению качества копий.

1. Нажмите кнопку  («Копирование») на панели управления.
2. Нажмите кнопку **Меню** на панели управления.
3. Нажимайте клавиши со стрелками влево/вправо, пока не появится пункт **Копирование**, а затем нажмите кнопку **ОК**.
4. Нажимайте клавиши со стрелками влево/вправо. Когда появится пункт **Тип оригинала**, нажмите кнопку **ОК**.
5. Нажимайте стрелку влево/вправо, пока на дисплее не появится нужный режим изображения, а затем нажмите кнопку **ОК**.
 - **Текст**: предназначен для копирования документов, содержащих преимущественно текст.
 - **Текст/фото**: предназначен для копирования документов, содержащих текст и фотографии.
 - **Фото**: предназначен для копирования фотографий.
6. Нажмите **Стоп/Сброс** для возврата в режим готовности.

Уменьшение и увеличение копий

Можно выбрать масштаб копирования документов в пределах от 25 % до 400 % при использовании стекла экспонирования и в пределах от 25 % до 100 % при загрузке через автоподатчик.

Выбор одного из заранее установленных размеров копии:

1. Нажмите кнопку  («Копирование») на панели управления.
2. Нажмите кнопку **Меню** на панели управления.
3. Нажимайте клавиши со стрелками влево/вправо, пока не появится пункт **Копирование**, а затем нажмите кнопку **ОК**.
4. Нажимайте клавиши со стрелками влево/вправо. Когда появится пункт **Масштабировать**, нажмите кнопку **ОК**.

5. Нажимайте стрелку влево/вправо, пока на дисплее не появятся нужные настройки размера, а затем нажмите кнопку **ОК**.
6. Нажмите **Стоп/Сброс** для возврата в режим готовности.

Изменение размера копии путем прямого ввода коэффициента масштабирования:

1. Нажмите кнопку  («Копирование») на панели управления.
2. Нажмите кнопку **Меню** на панели управления.
3. Нажимайте клавиши со стрелками влево/вправо, пока не появится пункт **Копирование**, а затем нажмите кнопку **ОК**.
4. Нажимайте клавиши со стрелками влево/вправо. Когда появится пункт **Масштабировать**, нажмите кнопку **ОК**.
5. Нажимайте клавиши со стрелками влево/вправо. Когда появится пункт **Нестандартный**, нажмите кнопку **ОК**.
6. С помощью стрелок влево или вправо или с цифровой клавиатуры введите количество копий. Для быстрого перехода к нужному значению нажмите и удерживайте кнопки влево/вправо.
7. Нажмите кнопку **ОК**, чтобы сохранить изменения.
8. Нажмите **Стоп/Сброс** для возврата в режим готовности.

 При печати уменьшенной копии документа в ее нижней части могут появиться черные полосы.

Изменение стандартных параметров копирования

Для таких параметров копирования, как яркость, тип оригинала, сортировка и число копий, можно задать наиболее часто используемые значения. Если эти параметры не изменены с помощью соответствующих кнопок панели управления, они будут использоваться при копировании документа.

1. Нажмите кнопку  («Копирование») на панели управления.
2. Нажмите кнопку **Меню** на панели управления.
3. Нажимайте клавиши со стрелками влево/вправо, пока не появится пункт **Настр. копии**, а затем нажмите кнопку **ОК**.
4. Нажимайте клавиши со стрелками влево/вправо. Когда появится пункт **Измен. умолч.**, нажмите кнопку **ОК**.
5. Нажимайте стрелку влево/вправо, пока на дисплее не появится нужное значение настройки, а затем нажмите кнопку **ОК**.
6. Нажимайте стрелку влево/вправо, пока на дисплее не появится нужная настройка, а затем нажмите кнопку **ОК**.
7. При необходимости повторите действия 5 и 6.
8. Нажмите **Стоп/Сброс** для возврата в режим готовности.

 При нажатии кнопки **Стоп/Сброс** во время настройки параметров копирования выполняется сброс всех изменений и восстанавливаются значения по умолчанию.

Специальные функции копирования

Доступны перечисленные ниже возможности копирования.

Копирование удостоверений личности

Двусторонние документы можно копировать на одну сторону страницы формата A4, Letter, Legal, Folio, Executive, B5, A5 или A6.

При использовании этой функции одна сторона оригинального документа печатается в верхней части листа бумаги, а вторая — в нижней. При этом размер документа не уменьшается. Этот режим удобен при копировании документов небольшого размера, например визитных карточек.

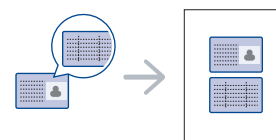

- Данная функция доступна только при размещении оригинала изображения на стекле экспонирования.
- Размер двусторонних оригиналов не должен превышать формата A5, иначе некоторые из них не будут скопированы.

1. Нажмите кнопку **Копия удостов.** на панели управления.
2. На дисплее появляется сообщение **Помест. лиц стор и нажм. [Старт]**.
3. Положите документ на стекло сканера лицевой стороной вниз в соответствии с указателями и закройте крышку сканера.

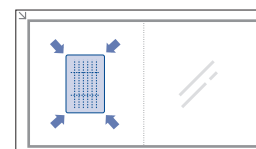

4. Нажмите кнопку **ОК** на панели управления. Устройство начнет сканирование лицевой стороны, и появится сообщение **Помест. обр.стор и нажм. [Старт]**.
5. Переверните документ и положите его на стекло сканера в соответствии с указателями, после чего закройте крышку.

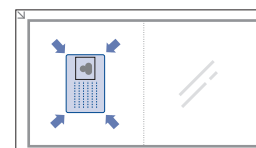

6. Чтобы приступить к копированию, нажмите кнопку **ОК** на панели управления.

- Если размер оригинала превышает размер области печати, часть документа не будет напечатана.
- Если не будет нажата кнопка **ОК**, то будет скопирована только лицевая сторона документа.
- При нажатии **Стоп/Сброс** устройство отменяет задание копирования и возвращается в режим готовности.

2 или 4 копии на одной стороне

Эта функция позволяет уменьшить размер копий, снятых с оригинального документа, и разместить на одном листе бумаги 2 или 4 страницы.

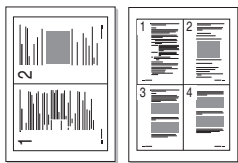

1. Нажмите кнопку  («Копирование») на панели управления.
2. Нажмите кнопку **Меню** на панели управления.
3. Нажимайте клавиши со стрелками влево/вправо, пока не появится пункт **Копирование**, а затем нажмите кнопку **ОК**.
4. Нажимайте клавиши со стрелками влево/вправо. Когда появится пункт **Макет**, нажмите кнопку **ОК**.
5. Нажимайте клавиши со стрелками влево/вправо, пока не появится пункт **2 копии/стр.** или **4 копии/стр.**, а затем нажмите кнопку **ОК**.
6. Когда на экране появится **Да**, нажмите кнопку **ОК**.
7. Чтобы приступить к копированию, нажмите кнопку **Старт** на панели управления.

 При работе с функцией **Масштабировать** настройка размера копии с использованием параметра **Неск.копий/стр** невозможна.

Копирование плакатов

Изображение исходного документа разделяется на 9 частей. Напечатанные страницы можно склеить и получить документ плакатного размера.

Данная функция доступна только при размещении оригинала изображения на стекле экспонирования.

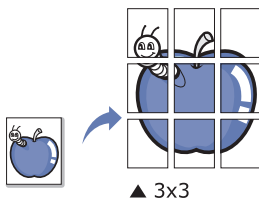

1. Нажмите кнопку  («Копирование») на панели управления.
2. Нажмите кнопку **Меню** на панели управления.
3. Нажимайте клавиши со стрелками влево/вправо, пока не появится пункт **Копирование**, а затем нажмите кнопку **ОК**.
4. Нажимайте клавиши со стрелками влево/вправо. Когда появится пункт **Макет**, нажмите кнопку **ОК**.
5. Нажимайте клавиши со стрелками влево/вправо, пока не появится пункт **Копия плаката**, а затем нажмите кнопку **ОК**.
6. Нажмите **Стоп/Сброс** для возврата в режим готовности.
7. Чтобы приступить к копированию, нажмите кнопку **Старт** на панели управления.

 Оригинал разбивается на 9 частей. Все части документа сканируются и печатаются по очереди в указанном ниже порядке.

1	2	3
4	5	6
7	8	9

Клонирование

Эта функция позволяет сделать на одной странице несколько одинаковых отпечатков с оригинала. Число таких копий определяется автоматически с учетом размера оригинала и бумаги.

Данная функция доступна только при размещении оригинала изображения на стекле экспонирования.

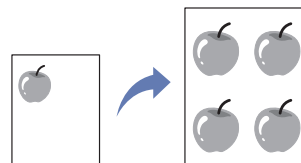

1. Нажмите кнопку  («Копирование») на панели управления.
2. Нажмите кнопку **Меню** на панели управления.
3. Нажимайте клавиши со стрелками влево/вправо, пока не появится пункт **Копирование**, а затем нажмите кнопку **ОК**.
4. Нажимайте клавиши со стрелками влево/вправо. Когда появится пункт **Макет**, нажмите кнопку **ОК**.
5. Нажимайте клавиши со стрелками влево/вправо, пока не появится пункт **Клонирование**, а затем нажмите кнопку **ОК**.
6. Когда на экране появится **Да**, нажмите кнопку **ОК**.
7. Чтобы приступить к копированию, нажмите кнопку **Старт** на панели управления.

 При работе с функцией **Масштабировать** настройка размера копии с использованием параметра **Клонирование** невозможна.

Удаление фоновых изображений

Эта функция удобна при копировании оригиналов с цветным фоном, например газет и каталогов.

1. Нажмите кнопку  («Копирование») на панели управления.
2. Нажмите кнопку **Меню** на панели управления.
3. Нажимайте клавиши со стрелками влево/вправо, пока не появится пункт **Копирование**, а затем нажмите кнопку **ОК**.
4. Нажимайте клавиши со стрелками влево/вправо. Когда появится пункт **Настройка фона**, нажмите кнопку **ОК**.
5. Нажимайте стрелку влево или вправо, пока на дисплее не появится нужный параметр брошюровки.
 - **Выкл.:** функция отключена.
 - **Авто:** оптимизация фона.
 - **Улучшить:** чем выше значение, тем ярче фон.
 - **Удалить:** чем выше уровень, тем светлее фон.
6. Нажмите кнопку **ОК**, чтобы сохранить изменения.
7. Нажмите **Стоп/Сброс** для возврата в режим готовности.

Выбор формы копий

Устройству можно задать сортировку задания копирования. Например, при печати двух копий трехстраничного оригинала сначала будут напечатаны все три страницы документа, затем печать всего документа будет выполнена еще раз.

1. Нажмите кнопку  («Копирование») на панели управления.
2. Разместите оригиналы в автоподатчике лицевой стороной вверх. Можно также разместить оригинал, если это один лист, на стекле экспонирования лицевой стороной вниз, после чего закрыть крышку.
3. Нажмите кнопку **ОК** и введите количество копий с цифровой клавиатуры или с помощью стрелок влево/вправо.
4. Нажмите кнопку **Меню** на панели управления.
5. Нажимайте клавиши со стрелками влево/вправо, пока не появится пункт **Настр. копии**, а затем нажмите кнопку **ОК**.
6. Нажимайте клавиши со стрелками влево/вправо. Когда появится пункт **Измен. умолч.**, нажмите кнопку **ОК**.
7. Нажимайте клавиши со стрелками влево/вправо, пока не появится пункт **Сортировка**, а затем нажмите кнопку **ОК**.
8. Нажимайте клавиши со стрелками влево/вправо. Когда появится пункт **Вкл.**, нажмите кнопку **ОК**.
 - **Вкл.:** отпечатки разбиваются по наборам согласно последовательности листов оригинального документа.

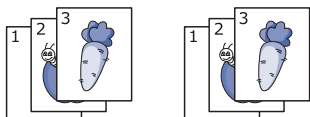

- **Выкл.:** отпечатки выводятся без сортировки по наборам.

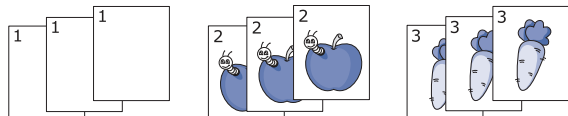

9. Нажмите **Стоп/Сброс** для возврата в режим готовности.
10. Нажмите кнопку **Старт**, чтобы начать копирование.
Будет полностью напечатан один полный документ, вслед за ним — второй полный документ.

Настройка времени ожидания копирования

Функция позволяет задать интервал времени, в течение которого устройство будет ожидать команду на копирование, прежде чем восстановит измененные с панели управления значения параметров на настройки по умолчанию.

1. Нажмите кнопку **Меню** на панели управления.
2. Нажимайте клавиши со стрелками влево/вправо, пока не появится пункт **Настр. сист.**, а затем нажмите кнопку **ОК**.
3. Нажимайте клавиши со стрелками влево/вправо. Когда появится пункт **Настройка**, нажмите кнопку **ОК**.
4. Нажимайте клавиши со стрелками влево/вправо. Когда появится пункт **Время ожидания**, нажмите кнопку **ОК**.
5. Нажимайте стрелку влево/вправо, пока не появится нужное значение времени.
При выборе значения **Выкл.** параметры копирования по умолчанию будут восстанавливаться только после нажатия кнопки **Старт** для начала копирования или кнопки **Стоп/Сброс** для отмены копирования.
6. Нажмите кнопку **ОК**, чтобы сохранить изменения.
7. Нажмите **Стоп/Сброс** для возврата в режим готовности.

Сканирование

Сканирование с помощью данного устройства позволяет преобразовать изображения и текст в цифровые файлы, которые можно сохранить на компьютере.

В главу входят указанные ниже разделы.

- Основной метод сканирования
- Сканирование оригиналов и отправка их на компьютер (Сканир. на ПК)
- Использование Диспетчер сканирования Samsung

 Максимальное разрешение зависит от различных факторов, в том числе от быстродействия компьютера, свободного места на диске, памяти, размеров сканируемого изображения и заданной разрядности сканирования. Поэтому некоторые значения разрешения (особенно наиболее высокие) могут быть недоступны при определенных характеристиках системы и сканируемого изображения.

 В зависимости от модели список поддерживаемых дополнительных устройств и функций может меняться. Проверьте название модели.
(См. «Функции различных моделей» на стр. 27.)

Основной метод сканирования

Выполнить сканирование оригиналов можно с помощью USB-кабеля или через сеть.

- **Диспетчер сканирования Samsung:** сканирование оригиналов с помощью панели управления. После этого данные сканирования будут сохранены на подключенных к устройству компьютерах в папке **Мои документы**. Приложение Диспетчер сканирования Samsung автоматически устанавливается на компьютер в ходе полной установки с компакт-диска, входящего в комплект поставки. Данную функцию можно использовать через локальное или сетевое соединение (см. «Использование Диспетчер сканирования Samsung» на стр. 74).
- **TWAIN:** TWAIN является приложением для обработки изображений по умолчанию. При сканировании изображения запускается выбранное приложение, что позволяет управлять процессом сканирования. Данную функцию можно использовать через локальное или сетевое соединение (см. «Сканирование с помощью TWAIN-совместимых приложений» на стр. 75).
- **SmarThru:** данное программное обеспечение расширяет возможности устройства. Оно используется для сканирования изображений и документов. Данную функцию можно использовать через локальное или сетевое соединение (см. «SmarThru» на стр. 98).
- **WIA:** аббревиатура WIA означает Windows Images Acquisition (Служба загрузки изображений). Для использования этой функции компьютер должен быть подключен напрямую к устройству с помощью USB-кабеля (см. «Сканирование с помощью драйвера WIA» на стр. 76).



- Сканирование с помощью TWAIN-совместимых приложений
- Сканирование с помощью драйвера WIA
- Сканирование в среде Macintosh
- Сканирование в среде Linux

Сканирование оригиналов и отправка их на компьютер (Сканир. на ПК)

Выполнить сканирование можно при помощи программы Диспетчер сканирования Samsung, установленной на подключенный к сети компьютер.

Для устройства, подключенного через интерфейс USB

Это основной метод сканирования для устройств, подключенных через порт USB.

1. Убедитесь в том, что устройство подключено к компьютеру и включено.
2. Загрузите оригиналы документов в автоподатчик лицевой стороной вверх либо поместите один оригинал на стекло экспонирования лицевой стороной вниз.
(См. «Загрузка оригиналов» на стр. 52.)
3. Нажмите кнопку  («Сканирование») на панели управления.
4. Нажимайте клавиши со стрелками влево/вправо. Когда появится пункт **Сканир. на ПК**, нажмите кнопку **ОК**.
5. Нажимайте клавиши со стрелками влево/вправо. Когда появится пункт **Локальный ПК**, нажмите кнопку **ОК**.
 Если отображается сообщение **Недоступно**, проверьте подключение к портам.
6. Выберите с помощью стрелок вправо и влево нужное приложение и нажмите кнопку **ОК**.
По умолчанию установлено значение **Мои документы**.
 Чтобы добавить или удалить папку для сохранения результатов сканирования, добавьте или удалите приложение при помощи **Диспетчер сканирования Samsung > Свойства > Настройки сканирования**.
7. Нажимайте стрелку влево/вправо, пока на дисплее не появится нужная настройка, а затем нажмите кнопку **ОК**.
 - **Разрешение.** Указание разрешения изображения.
 - **Цвет сканир.** Указание цветового режима.
 - **Формат скан.** Указание формата файлов, в котором будет сохранено изображение.
 - **Размер скан.** Указание размера изображения.

-  Параметр **Формат скан.** появляется, если в качестве места сканирования указана папка **Мои документы**.
- Для сканирования со стандартными настройками нажмите **Старт**.

8. Начнется процесс сканирования.

-  Отсканированное изображение сохраняется в папке компьютера **Мои документы > Мои рисунки > Samsung**.
- Для быстрого сканирования в программе **Диспетчер сканирования Samsung** можно воспользоваться драйвером TWAIN.
- Также можно выполнить сканирование, воспользовавшись следующими пунктами меню Windows: **Пуск > Панель управления > Диспетчер сканирования Samsung > Быстрое сканирование**.

Для устройства подключенного через сеть

Используя компакт-диск, установите на компьютер драйвер принтера, поскольку он включает в себя программу сканирования (см.

«Установка драйвера сетевого устройства для проводной сети или устройства, подключенного через USB-кабель» на стр. 44).

- Убедитесь в том, что устройство и компьютер подключены к сети; запустите на компьютере Диспетчер сканирования Samsung.
- Загрузите оригиналы документов в автоподатчик лицевой стороной вверх либо поместите один оригинал на стекло экспонирования лицевой стороной вниз.
- Нажмите кнопку  («Сканирование») на панели управления.
- Нажимайте клавиши со стрелками влево/вправо. Когда появится пункт **Сканир. на ПК**, нажмите кнопку **ОК**.
- Нажимайте клавиши со стрелками влево/вправо. Когда появится пункт **Сетевой ПК**, нажмите кнопку **ОК**.

-  Если отображается сообщение **Недоступно**, проверьте подключение к портам.

6. Выберите зарегистрированный **ИД** компьютера и, при необходимости, введите **Пароль**.

-  **ИД** это тот же идентификатор (ID), что и зарегистрированный **Идентификатор компьютера** для **Диспетчер сканирования Samsung**.
- Пароль** — это **Пароль** из четырехзначного числа для **Диспетчер сканирования Samsung**.

7. Выберите с помощью стрелок вправо и влево нужное приложение и нажмите кнопку **ОК**.

По умолчанию установлено значение **Мои документы**.

-  Чтобы добавить или удалить папку для сохранения результатов сканирования, добавьте или удалите приложение при помощи **Диспетчер сканирования Samsung > Свойства > Настройки сканирования**.

8. Нажимайте стрелку влево/вправо, пока на дисплее не появится нужная настройка, а затем нажмите кнопку **ОК**.

- Разрешение.** Указание разрешения изображения.
- Цвет сканир.** Указание цветового режима.
- Формат скан.** Указание формата файлов, в котором будет сохранено изображение.
- Размер скан.** Указание размера изображения.

-  Параметр **Формат скан.** появляется, если в качестве места сканирования указана папка **Мои документы**.
- Для сканирования со стандартными настройками нажмите **Старт**.

9. Начнется процесс сканирования.

-  Отсканированное изображение сохраняется в папке компьютера **Мои документы > Мои рисунки > Samsung**.
- Для быстрого сканирования в программе **Диспетчер сканирования Samsung** можно воспользоваться драйвером TWAIN.
- Также можно выполнить сканирование, воспользовавшись следующими пунктами меню Windows: **Пуск > Панель управления > Диспетчер сканирования Samsung > Быстрое сканирование**.

Использование Диспетчер сканирования Samsung

При установке драйвера принтера устанавливается и программа Диспетчер сканирования Samsung. Запустите Диспетчер сканирования Samsung, чтобы посмотреть информацию об этой программе и проверить состояние установленного драйвера сканирования. Также, в этой программе можно изменить параметры сканирования и добавить или удалить папки, в которых сохраняются отсканированные документы при сканировании на компьютер.

-  Программу Диспетчер сканирования Samsung можно использовать только в операционных системах Windows и Mac OS. Если вы используете Macintosh, см. раздел «Настройка параметров сканирования в диспетчере сканирования Scan Manager» на стр. 77.

1. В меню **Пуск** выберите пункт **Панель управления > Диспетчер сканирования Samsung**.

-  Диспетчер сканирования Samsung можно также открыть, щелкнув по значку Smart Panel на панели задач Windows правой кнопкой мыши и выбрав пункт «Диспетчер сканирования».

2. Выберите необходимое устройство в окне Диспетчер сканирования Samsung.

3. Нажмите кнопку **Свойства**.

4. Вкладка **Настройки сканирования** позволяет менять место сохранения и параметры сканирования, добавлять или удалять приложения и менять формат файлов.

Изменить устройство сканирования можно на вкладке **Изменить порт** (в локальном или сетевом режиме).

5. По завершении настройки нажмите кнопку **ОК**.

Вкладка Настройки сканирования

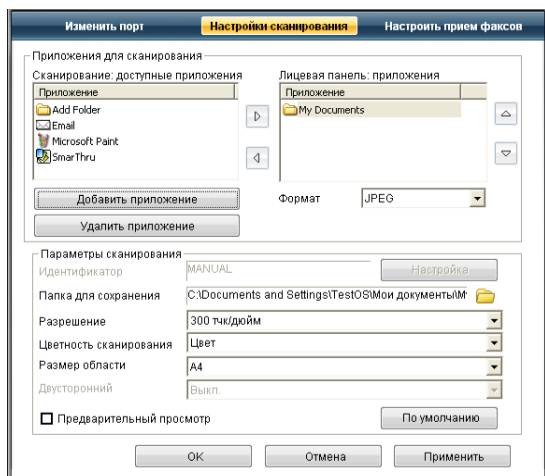

Приложения для сканирования

- **Сканирование: доступные приложения:** вывод списка приложений для работы с отсканированными изображениями из реестра компьютера. Выберите нужную программу нажмете стрелку вправо и добавьте ее в **Лицевая панель: приложения**.
- **Лицевая панель: приложения:** отображение списка приложений для открытия отсканированного изображения.
- **Добавить приложение:** добавление нужного приложения в **Сканирование: доступные приложения**.
- **Удалить приложение:** удаление из **Сканирование: доступные приложения** пункта, добавленного пользователем.
- **Формат файла:** выбор формата сохраняемых данных. Доступны к выбору следующие форматы: **BMP, JPEG, PDF** и **TIFF**.

Параметры сканирования

- **Идентификатор компьютера:** отображение идентификатора компьютера.
- **Папка для сохранения:** выбор местоположения для папки, в которую по умолчанию будут сохраняться изображения.
- **Разрешение:** выбор разрешения сканирования.
- **Цветность сканирования:** выбор цвета сканирования.
- **Размер области сканирования:** выбор размера сканирования.
- **Двусторонний автоподатчик:** автоматическое двустороннее сканирование. Этот пункт будет недоступен, если модель не поддерживает данную функцию.
- **Предварительный просмотр:** предварительный просмотр выбранных параметров сканирования. Перед сканированием их можно изменить.
- **По умолчанию:** возврат к исходным настройкам.

Вкладка Изменить порт

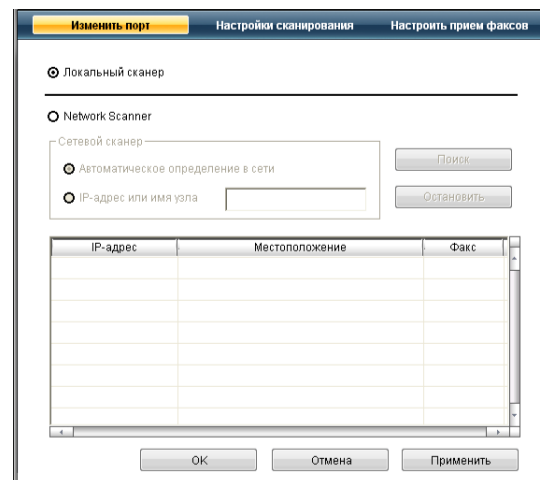

Локальный сканер

Данный переключатель следует выбирать, когда устройство подключено через порт USB или LPT.

Сетевой сканер

Данный переключатель следует выбирать, когда устройство подключено через сетевой порт.

- **Автоматическое определение в сети:** автоматическое обнаружение устройства.
- **IP-адрес:** IP-адрес для идентификации устройства.

Сканирование с помощью TWAIN-совместимых приложений

При использовании для сканирования других приложений следует убедиться в том, что они поддерживают интерфейс TWAIN, например Adobe Photoshop.

Для сканирования с помощью TWAIN-совместимого приложения следуйте нижеприведенной инструкции.

1. Убедитесь в том, что устройство подключено к компьютеру и включено.
2. Загрузите оригиналы документов в автоподатчик лицевой стороной вверх либо поместите один оригинал на стекло экспонирования лицевой стороной вниз.
(См. «Загрузка оригиналов» на стр. 52.)
3. Откройте приложение, например Adobe Photoshop.
4. Откройте окно TWAIN и установите значения параметров сканирования.
5. Отсканируйте и сохраните изображение.

Сканирование с помощью драйвера WIA

Устройство поддерживает драйвер загрузки рисунков Windows (WIA) для сканирования изображений. WIA — стандартный компонент Microsoft Windows XP, предназначенный для работы с цифровыми камерами и сканерами. В отличие от драйвера TWAIN, драйвер WIA позволяет сканировать изображение и работать с ним без использования дополнительных приложений.

 Драйвер работает только под управлением системы Windows XP/Vista и только через порт USB.

Windows XP

1. Убедитесь в том, что устройство подключено к компьютеру и включено.
2. Загрузите оригиналы документов в автоподатчик лицевой стороной вверх либо поместите один оригинал на стекло экспонирования лицевой стороной вниз.
(См. «Загрузка оригиналов» на стр. 52.)
3. В меню **Пуск** выберите пункт **Панель управления > Сканеры и камеры**.
4. Дважды щелкните по значку принтера. Запустится **Мастер работы со сканером или камерой**.
5. Нажмите кнопку **Далее**.
6. Определите параметры в окне **Выберите предпочтения сканирования** и нажмите кнопку **Предварительный просмотр**, чтобы посмотреть, как будет выглядеть изображение.
7. Нажмите кнопку **Далее**.
8. Введите имя файла, выберите его формат и папку для его сохранения.
9. Изображение было успешно скопировано на компьютер. Выберите один из вариантов на экране.
10. Нажмите кнопку **Далее**.
11. Нажмите **Готово**.

Windows Vista

1. Убедитесь в том, что устройство подключено к компьютеру и включено.
2. Загрузите оригиналы документов в автоподатчик лицевой стороной вверх либо поместите один оригинал на стекло экспонирования лицевой стороной вниз.
(См. «Загрузка оригиналов» на стр. 52.)
3. В меню **Пуск** выберите пункт **Панель управления > Оборудование и звук > Сканеры и камеры**.
4. Выполните двойной щелчок по строке **Сканирование документа или изображения**. Откроется приложение **Факсы и сканирование**.
 -  Для просмотра списка сканеров нажмите **Просмотр сканеров и камер**.
 - Если пункт **Сканирование документа или изображения** отсутствует, откройте программу MS Paint и выберите пункт **Файл** в меню **Со сканера или камеры**.
5. Нажмите **Новое сканирование**. Откроется окно драйвера сканера.
6. Выберите значения параметров сканирования и нажмите кнопку **Предварительный просмотр**, чтобы увидеть, как внесенные изменения отражаются на изображении.
7. Нажмите кнопку **Сканировать**.

 Чтобы отменить задание сканирования, нажмите в окне **Мастер работы со сканером или камерой** кнопку **Отмена**.



Windows 7

1. Убедитесь в том, что устройство подключено к компьютеру и включено.
2. Загрузите оригиналы документов в автоподатчик лицевой стороной вверх, либо поместите один оригинал на стекло экспонирования лицевой стороной вниз.
(См. «Загрузка оригиналов» на стр. 52.)
3. В меню **Пуск** последовательно выберите пункты **Панель управления > Оборудование и звук > Устройства и принтеры**.
4. Щелкните правой кнопкой мыши по значку драйвера устройства в окне **Принтеры и факсы > Запуск наблюдения**. Откроется приложение **Новое сканирование**.
5. Выберите значения параметров сканирования и нажмите кнопку **Предварительный просмотр**, чтобы увидеть, как внесенные изменения отражаются на изображении.
6. Нажмите кнопку **Сканировать**.

Сканирование в среде Macintosh

Сканирование документов можно выполнять в программе **Image Capture**. В состав ОС Mac входит программа **Image Capture**.

Сканирование посредством интерфейса USB

1. Убедитесь в том, что устройство подключено к компьютеру и включено.
2. Загрузите оригиналы документов в автоподатчик лицевой стороной вверх либо поместите один оригинал на стекло экспонирования лицевой стороной вниз.
(См. «Загрузка оригиналов» на стр. 52.)
3. Запустите **Applications** и нажмите кнопку **Image Capture**.
 -  При появлении сообщения **No Image Capture device connected** переподключите кабель USB. Если проблема не исчезла, см. справку по **Image Capture**.
4. Задайте настройки сканирования с помощью данной программы.
5. Отсканируйте и сохраните изображение.
 -  • Информацию по использованию программы **Image Capture** см. в справочной системе **Image Capture**.
 - Для выбора дополнительных параметров сканирования используйте TWAIN-совместимые программы.
 - Можно также использовать такое TWAIN-совместимое программное обеспечение, как Adobe Photoshop.
 - Процесс сканирования зависит от используемого TWAIN-совместимого программного обеспечения. См. руководство пользователя программного обеспечения.
 - Если не удается произвести сканирование с помощью программы **Image Capture**, обновите систему Mac OS до последней версии. Программа **Image Capture** корректно работает в системах Mac OS версии 10.3.9 и выше и Mac OS 10.4.7 и выше.

Сканирование по сети

1. Убедитесь в том, что устройство подключено к компьютеру и включено.
2. Загрузите оригиналы документов в автоподатчик лицевой стороной вверх либо поместите один оригинал на стекло экспонирования лицевой стороной вниз.
(См. «Загрузка оригиналов» на стр. 52.)
3. Запустите **Applications** и нажмите кнопку **Image Capture**.
4. В Mac OS X 10.4—10.5
Нажмите на кнопки **Devices** и **Browse Devices**.
В Mac OS X 10.6
Выберите устройство в разделе **SHARED**. Перейдите к действию 7.
5. В системе Mac OS X 10.4
Выберите свое устройство в качестве устройства TWAIN.
Поставьте флажок в поле **Use TWAIN software** и нажмите кнопку **Connect**.
 - При появлении предупреждения нажмите кнопку **Change Port**, чтобы выбрать порт.
 - При появлении окна TWAIN нажмите на вкладке **Preference** кнопку **Change Port**, чтобы выбрать порт.

 Информацию об использовании функции **Change Port** см. в диспетчере сканирования (см. «Настройка параметров сканирования в диспетчере сканирования Scan Manager» на стр. 77).

В Mac OS X 10.5

Убедитесь, что напротив вашего устройства установлен флажок **Connected** в списке **Bonjour Devices**.

Чтобы выполнить сканирование с помощью TWAIN, обратитесь к процедуре для MAC OS X 10.4, описанной выше.

6. Задайте настройки сканирования с помощью данной программы.
7. Отсканируйте и сохраните изображение.

-  • Для Mac OS X 10.3 используйте TWAIN-совместимые программы.
- Информацию по использованию программы **Image Capture** см. в справочной системе **Image Capture**.
 - Для выбора дополнительных параметров сканирования используйте TWAIN-совместимые программы.
 - Можно также использовать такое TWAIN-совместимое программное обеспечение, как Adobe Photoshop.
 - Процесс сканирования зависит от используемого TWAIN-совместимого программного обеспечения. См. руководство пользователя программного обеспечения.
 - Если не удастся произвести сканирование с помощью программы **Image Capture**, обновите систему Mac OS до последней версии. **Image Capture** работает корректно в Mac OS X 10.4.7 или более поздней версии.

Настройка параметров сканирования в диспетчере сканирования Scan Manager

Следуйте приведенным ниже инструкциям, чтобы узнать о диспетчере сканирования, проверить состояние установленного драйвера сканирования, изменить настройки сканирования, добавить или удалить папки со сканированными документами на компьютере.

1. В меню Smart Panel в строке состояния щелкните Scan Manager.
2. В диспетчере сканирования выберите нужное устройство.
3. Нажмите кнопку **Свойства**.

4. Чтобы изменить место сохранения и параметры сканирования, добавить или удалить приложения и поменять формат файлов, нажмите **Настройки сканирования**. Указать другое устройство сканирования можно с помощью функции **Изменить порт** (в локальном или сетевом режиме).
5. По завершении настройки нажмите кнопку **ОК**.

Сканирование в среде Linux

Для сканирования документов можно использовать окно Unified Driver Configurator.

Сканирование

1. Дважды нажмите значок **Unified Driver Configurator** на рабочем столе.
2. Нажмите кнопку , чтобы перейти к окну Scanners configuration.
3. Выберите сканер из списка.

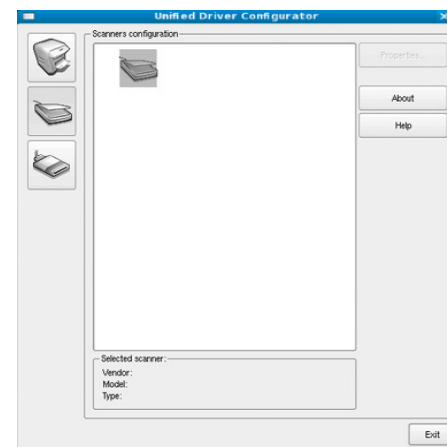

Если имеется только одно устройство, и оно подключено к компьютеру и включено, сканер отображается в списке и выбирается автоматически.

Любой из подключенных к компьютеру сканеров можно выбрать в нужный момент. Например, если на одном сканере идет сканирование, можно одновременно выбрать другой сканер, задать параметры устройства и запустить сканирование изображения.

4. Нажмите **Properties**.
5. Загрузите оригиналы документов в автоподатчик лицевой стороной вверх либо поместите один оригинал на стекло экспонирования лицевой стороной вниз.
(См. «Загрузка оригиналов» на стр. 52.)

6. В окне **Scanner Properties** нажмите **Preview**.

Документ будет отсканирован, а полученное изображение появится в **Preview Pane**.

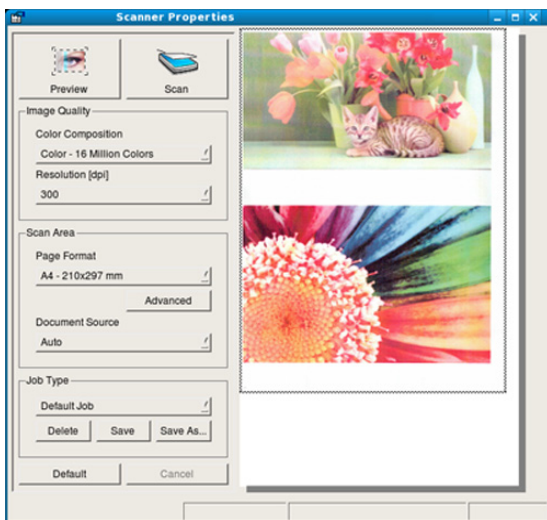

7. Перетащите указатель, чтобы задать область изображения, сканируемую в **Preview Pane**.
8. Настройте параметры сканирования в областях **Image Quality** и **Scan Area**.
- **Image Quality:** выбор цветовой палитры и разрешения сканирования для изображения.
 - **Scan Area:** выбор размера страницы. Кнопка **Advanced** служит для указания размера страницы вручную.
- Для того чтобы воспользоваться одним из готовых наборов параметров сканирования, выберите его в раскрывающемся списке **Job Type** (см. «Добавление параметров типа задания» на стр. 78). Чтобы восстановить исходные параметры сканирования, нажмите кнопку **Default**.
9. По завершении настройки нажмите кнопку **Scan**, чтобы начать сканирование.
- В нижнем левом углу окна появится строка состояния с данными о ходе сканирования. Для отмены сканирования нажмите кнопку **Cancel**.
10. Появится отсканированное изображение.
- Для того чтобы отредактировать отсканированное изображение, воспользуйтесь панелью инструментов (см «Использование приложения Image Manager» на стр. 78).
11. По завершении нажмите кнопку **Save** на панели инструментов.
12. Выберите каталог и введите имя файла.
13. Нажмите **Save**.

Добавление параметров типа задания

Вы можете сохранить параметры сканирования для последующего использования.

Сохранение набора настроек Job Type:

1. Установите нужные значения параметров в окне параметров сканирования.
2. Нажмите **Save As**.
3. Введите имя набора настроек.
4. Нажмите кнопку **OK**.
Набор параметров добавляется в раскрывающийся список **Saved Settings**.

Сохранение набора настроек типа задания для использования со следующим заданием сканирования:

1. В раскрывающемся списке **Job Type** выберите нужный набор параметров.
2. При следующем открытии окна **Scanner Properties** сохраненные параметры будут автоматически выбраны для очередного задания сканирования.

Удаление набора настроек типа задания

1. В раскрывающемся списке **Job Type** выберите набор параметров, который требуется удалить.
2. Нажмите **Delete**.
Набор настроек будет удален из списка.

Использование приложения Image Manager

Приложение Image Manager содержит команды меню и инструменты для редактирования отсканированного изображения.

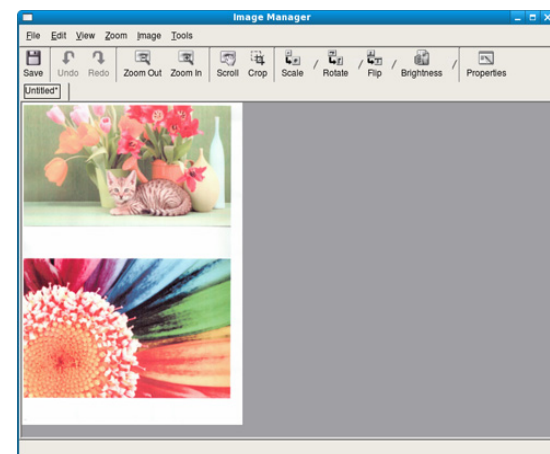

Инструменты для редактирования изображения:

Инструмент	Имя	Функция
	Save	Сохранение изображения.
	Undo	Отмена последнего действия.
	Redo	Восстановление отмененного действия.
	Scroll	Прокрутка изображения.
	Crop	Обрезка выбранной области изображения.
	Zoom Out	Уменьшение изображения.
	Zoom In	Увеличение изображения.
	Scale	Масштабирование изображения. Размер можно ввести вручную или выбрать пропорциональное изменение масштаба, масштабирование по вертикали или по горизонтали.
	Rotate	Поворот изображения. Угол поворота в градусах выбирается из списка.
	Flip	Зеркальное отражение относительно вертикали или горизонтали.
	Effect	Изменение яркости и контрастности, инвертирование изображения.
	Properties	Вывод свойств изображения.

Дополнительную информацию о приложении Image Manager см. в справочной системе.

Обработка факсов

В данной главе изложены сведения об использовании устройства в качестве факсимильного аппарата.

В главу входят указанные ниже разделы.

- Подготовка к обработке факсов
- Использование функций факса с помощью компьютера
- Отправка факсов с устройства
- Получение факсов с помощью устройства

-  • Устройство не предназначено для отправки факсов посредством интернет-телефонии. Для получения дополнительной информации обратитесь к своему поставщику услуг Интернета.
- При подключении для использования факса рекомендуются стандартные аналоговые телефонные линии, например аналоговая коммутируемая телефонная сеть общего пользования (ТСОП). Использование интернет-служб, таких как цифровая телефонная связь (DSL), цифровая сеть с интеграцией услуг (ISDN), передача речи по протоколу IP (VoIP), может повысить качество соединения при наличии микрофильтра. Микрофильтр устраняет лишние шумы и повышает качество соединения или связи с Интернетом. Если микрофильтр DSL не входит в комплект поставки устройства, для его использования свяжитесь с интернет-провайдером.

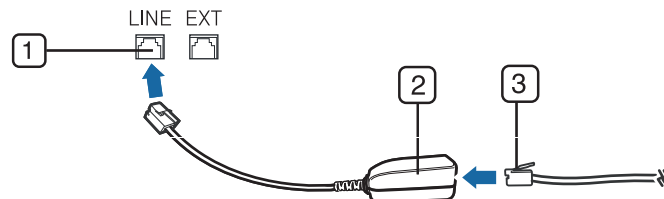

- 1 Порт линии
- 2 Микрофильтр
- 3 DSL-модем или телефон

-  В зависимости от модели список поддерживаемых дополнительных устройств и функций может меняться. Проверьте название модели.
(См. «Функции различных моделей» на стр. 27.)

Подготовка к обработке факсов

Прежде чем получать и отправлять факсы, необходимо подключить прилагаемый телефонный кабель к стенной розетке. Инструкцию по подключению см. в Кратком руководстве по установке. Следует иметь в виду, что в разных странах практикуются разные методы подключения к телефонной линии.

- Установка параметров документа
- Пересылка факсов другому получателю
- Настройка адресной книги
- Автоматическая печать отчета об отправленном факсе

Использование функций факса с помощью компьютера

Отправлять и получать факсы можно с помощью компьютера без использования устройства.

Отправка факса

Для этого необходима программа **Samsung Network PC Fax**. Она устанавливается во время установки драйвера принтера.

1. Откройте документ для отправки.
2. Выберите пункт **Печать** в меню **Файл**.
Откроется окно **Печать**. Внешний вид окна зависит от приложения.
3. Выберите в окне **Печать** элемент **Samsung Network PC Fax**.
4. Нажмите кнопку **Печать** или **ОК**.
5. Введите номера получателей и выберите требуемые параметры.

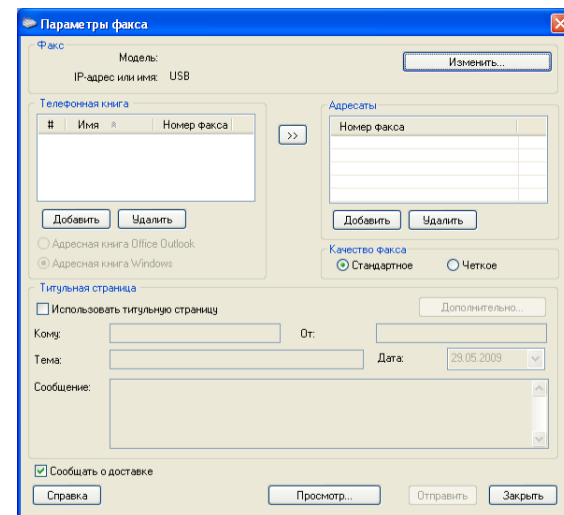

Если необходимо использовать титульную страницу, установите флажок **Use cover page**.

Если требуется получать уведомление об успешной доставке, установите флажок **Notify me on delivery**.

6. Нажмите кнопку **Отправить**.

-  Для того чтобы получить дополнительные сведения о программе **Samsung Network PC Fax**, нажмите кнопку **Help**.

Просмотр списка отправленных факсов

На компьютере можно просмотреть список отправленных факсов. В меню **Пуск** последовательно выберите пункты **Программы** (или **Все программы**) > **Samsung Printers** > **Network PC Fax** > **Fax Journal**. Откроется **Fax Journal**, в котором содержится список отправленных факсов.

Прием факсов

При установке драйвера принтера также устанавливается программа Диспетчер сканирования и работы с факсимильными сообщениями Samsung. Запустите Диспетчер сканирования и работы с факсимильными сообщениями Samsung, чтобы посмотреть информацию об этой программе и проверить состояние установленного драйвера. Кроме того, эту программу можно использовать для изменения настроек факса, а также для добавления или удаления папок, в которых сохраняются отправленные или полученные факсы.

 Программу Диспетчер сканирования и работы с факсимильными сообщениями Samsung можно использовать только в операционных системах Windows и Mac OS. **Вкл.** функцию пересылки факса на компьютер.

- На панели управления нажмите кнопку  («Факс»).
- Нажмите кнопку **Меню** на панели управления.
- Нажимайте клавиши со стрелками влево/вправо, пока не появится пункт **Факс**, а затем нажмите кнопку **ОК**.
- Нажимайте клавиши со стрелками влево/вправо. Когда появится пункт **Передать**, нажмите кнопку **ОК**.
- Нажимайте клавиши со стрелками влево/вправо. Когда появится пункт **РС**, нажмите кнопку **ОК**.

- Откройте программу Диспетчер сканирования и работы с факсимильными сообщениями Samsung.
 - В ОС Windows нажмите кнопку **Пуск** и последовательно выберите пункты **Панель управления** > **Диспетчер сканирования и работы с факсимильными сообщениями Samsung**.

Кроме того, эту программу можно открыть, щелкнув правой кнопкой мыши по значку Smart Panel на панели задач Windows, а затем выбрав пункт **Диспетчер сканирования и работы с факсимильными сообщениями Samsung**.
 - В ОС Macintosh выберите в меню Smart Panel на панели состояния элемент Диспетчер сканирования и работы с факсимильными сообщениями Samsung.
- Выберите в программе Диспетчер сканирования и работы с факсимильными сообщениями Samsung необходимое устройство.
- Нажмите **Свойства**.
- Для того чтобы изменить настройки факса, используйте элемент **Настроить прием факсов**.
- По завершении настройки нажмите кнопку **ОК**.

Вкладка Настроить прием факсов

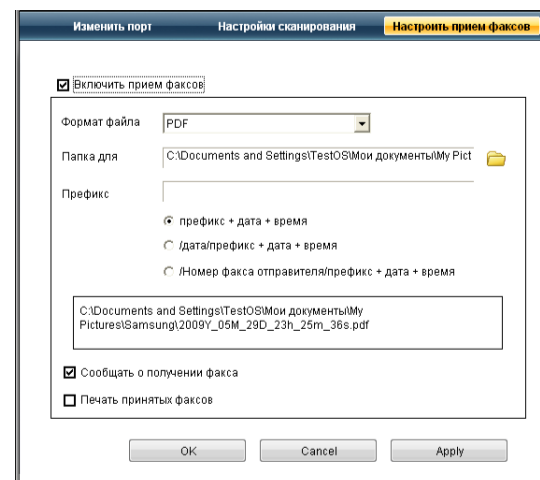

- Включить прием факсов:** включение или отключение функции приема факсов.
- Формат файла:** преобразование полученных факсов в изображения в формате PDF или TIFF.
- Папка для сохранения:** выбор расположения для сохранения преобразованных факсов.
- Префикс:** выбор схемы файла или каталога в качестве префикса.
- Печать принятых факсов:** печать факса после его получения.
- Сообщать о получении факса:** отображение всплывающего окна с сообщением о получении факса.

Вкладка Изменить порт

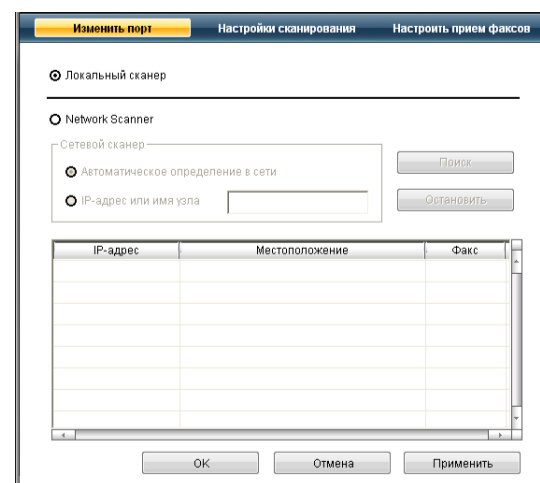

Локальный сканер

Данный переключатель следует выбирать, когда устройство подключено через порт USB или LPT.

Сетевой сканер

Данный переключатель следует выбирать, когда устройство подключено через сетевой порт.

- Автоматическое определение в сети:** автоматическое обнаружение устройства.
- IP-адрес:** IP-адрес для идентификации устройства.

Отправка факсов с устройства

В этом разделе описывается процедура отправки факсов, а также способы их передачи.



-  Помещать оригиналы можно как в автоподатчик, так и на стекло экспонирования (см. «Загрузка оригиналов» на стр. 52). Если оригиналы имеются как в автоподатчике, так и на стекле экспонирования, устройство начинает сканирование с автоподатчика, которому присваивается более высокий приоритет.

Настройка верхнего колонтитула факса

В некоторых странах законом предписывается указывать номер факса на всех исходящих факсимильных сообщениях.

1. Нажмите кнопку **Меню** на панели управления.
2. Нажимайте клавиши со стрелками влево/вправо, пока не появится пункт **Настр. сист.**, а затем нажмите кнопку **ОК**.
3. Нажимайте клавиши со стрелками влево/вправо. Когда появится пункт **Настройка**, нажмите кнопку **ОК**.
4. Нажимайте клавиши со стрелками влево/вправо, пока не появится пункт **ИД устр-ва**, а затем нажмите кнопку **ОК**.
5. С цифровой клавиатуры введите свое имя или название компании. Цифровая клавиатура позволяет вводить буквы, цифры, а также специальные символы (с помощью кнопки «1»). Подробную информацию о вводе буквенно-цифровых символов можно найти в разделе «Ввод символов с цифровой клавиатуры» на стр. 49.
6. Нажмите кнопку **ОК**, чтобы сохранить идентификатор.
7. Нажимайте клавиши со стрелками влево/вправо, пока не появится пункт **Ном.факса устр**, а затем нажмите кнопку **ОК**.
8. С помощью цифровой клавиатуры введите свой номер факса и нажмите кнопку **ОК**.
9. Нажмите **Стоп/Сброс** для возврата в режим готовности.

Отправка факса

1. На панели управления нажмите кнопку  («Факс»).
 2. Загрузите оригиналы документов в автоподатчик лицевой стороной вверх либо поместите один оригинал на стекло экспонирования лицевой стороной вниз.
(См. «На стекло экспонирования» на стр. 52 или «В лоток подачи документов» на стр. 53.)
 3. Настройте подходящие для работы с факсами разрешение и яркость документа (см «Установка параметров документа» на стр. 86).
 4. Введите номер принимающего факсимильного аппарата.
Можно использовать номера быстрого или группового набора. Более подробную информацию о хранении и поиске номеров см. в разделе «Настройка адресной книги» на стр. 87.
 5. Нажмите кнопку **Старт** на панели управления. Устройство приступит к сканированию и отправке факсов указанным получателям.
-  Для отправки факсов напрямую с компьютера используйте программу **Samsung Network PC Fax** (см. «Отправка факса» на стр. 80).
 - Чтобы отменить задание факса, нажмите кнопку **Стоп/Сброс** до начала передачи.
 - В случае использования стекла экспонирования устройство выведет запрос на размещение следующего листа.

Отправка факса вручную

Данный метод основан на использовании функции панели управления **Набор без снятия трубки**.

1. На панели управления нажмите кнопку  («Факс»).
2. Загрузите оригиналы документов в автоподатчик лицевой стороной вверх либо поместите один оригинал на стекло экспонирования лицевой стороной вниз.
3. Настройте подходящие для работы с факсами разрешение и яркость документа (см «Установка параметров документа» на стр. 86).
4. Нажмите кнопку **Набор без снятия трубки** на панели управления или поднимите телефонную трубку.
5. Введите номер факса с цифровой клавиатуры на панели управления.
6. Когда раздастся пронзительный звуковой сигнал от принимающего факса, нажмите кнопку **Старт**.

-  Если требуется отменить задание, нажмите кнопку **Стоп/Сброс** в любой момент в процессе отправки факса.

Подтверждение передачи

Когда последняя страница оригинала будет успешно передана, устройство подаст звуковой сигнал и вернется в режим готовности. Если при передаче сообщения возникнут какие-либо неполадки, на дисплее появится сообщение об ошибке. Список сообщений об ошибках и их значения см. в разделе «Сведения о сообщениях на дисплее» на стр. 109. Если получено сообщение об ошибке, нажмите кнопку **Стоп/Сброс** для удаления сообщения и попытайтесь отправить факс снова.

Можно настроить устройство таким образом, чтобы после отправки каждого факса оно печатало отчет с подтверждением передачи. Дополнительные сведения см. в разделе «Автоматическая печать отчета об отправленном факсе» на стр. 89.

Автоматический повторный набор номера

Если набранный номер занят или принимающий факс не отвечает, устройство в соответствии с параметрами заводской настройки по умолчанию будет автоматически набирать номер каждые три минуты (до семи раз).

Когда на дисплее появится надпись **Повторить набор?**, нажмите кнопку **ОК**, чтобы немедленно повторить набор номера. Для того чтобы отменить автоматический повтор набора номера, нажмите кнопку **Стоп/Сброс**.

Сведения об изменении количества попыток дозвона и интервала между ними см. в разделе «Настройка параметров факса» на стр. 90.

Повторный вызов последнего набранного номера



Для того чтобы повторить вызов последнего набранного номера, выполните указанные ниже действия.

1. Нажмите кнопку **Повторный набор/Пауза** на панели управления.
2. Если документ загружен в податчик, устройство автоматически начнет пересылку.

Если оригинал помещен на стекло экспонирования, выберите **Да** для добавления другой страницы. Поместите на стекло другой оригинал и нажмите кнопку **ОК**. По завершении выберите вариант **Нет** в качестве ответа на вопрос **Следующая стр.?**



Отправка факса нескольким адресатам

Устройство поддерживает функцию множественной отправки, которая позволяет отправлять факсы нескольким адресатам. Оригиналы автоматически сохраняются в памяти, а затем отправляются адресатам. По завершении передачи выполняется автоматическое удаление оригиналов из памяти. Отправка цветных факсов с помощью этой функции невозможна.

1. На панели управления нажмите кнопку  («Факс»).
2. Загрузите оригиналы документов в автоподатчик лицевой стороной вверх либо поместите один оригинал на стекло экспонирования лицевой стороной вниз.
3. Настройте подходящие для работы с факсами разрешение и яркость документа (см «Установка параметров документа» на стр. 86).
4. Нажмите кнопку **Меню** на панели управления.
5. Нажимайте клавиши со стрелками влево/вправо, пока не появится пункт **Факс**, а затем нажмите кнопку **ОК**.
6. Нажимайте клавиши со стрелками влево/вправо, пока не появится пункт **Отпр.нескольк.**, а затем нажмите кнопку **ОК**.
7. Введите с цифровой клавиатуры номер первого принимающего факсимильного аппарата и нажмите кнопку **ОК**.
Для использования номера быстрого набора или выбора номера группового набора нажмите кнопку **Адресная книга**.
Дополнительную информацию см. в разделе «Настройка адресной книги» на стр. 87.
8. Введите номер второго факсимильного аппарата и нажмите кнопку **ОК**.
На дисплее появится запрос следующего номера для отправки документа.
9. Для ввода дополнительных номеров нажмите кнопку **ОК**, когда появится надпись **Да**, и повторите действия 7 и 8. Можно ввести до 10 номеров адресатов.
10. Для сохранения отсканированных данных в памяти нажмите кнопку **ОК**.
 После ввода номера группового набора другие номера группового набора ввести нельзя.
11. По завершении ввода номеров нажмите стрелку влево/вправо, чтобы выбрать вариант **Нет** в качестве ответа на вопрос **Другой номер?** и нажмите кнопку **ОК**.
12. Если оригинал помещен на стекло экспонирования, выберите **Да** для добавления другой страницы. Поместите на стекло другой оригинал и нажмите кнопку **ОК**.
По завершении выберите вариант **Нет** в качестве ответа на вопрос **Следующая стр.?**
Устройство начнет передачу факсимильного сообщения адресатам в том порядке, в котором были введены их номера.

Отложенная передача факса

Устройство можно настроить для отправки факса позднее в отсутствие пользователя. Отправка цветных факсов с помощью этой функции невозможна.

1. На панели управления нажмите кнопку  («Факс»).
2. Загрузите оригиналы документов в автоподатчик лицевой стороной вверх либо поместите один оригинал на стекло экспонирования лицевой стороной вниз.
3. Настройте подходящие для работы с факсами разрешение и яркость документа (см «Установка параметров документа» на стр. 86).
4. Нажмите кнопку **Меню** на панели управления.
5. Нажимайте клавиши со стрелками влево/вправо, пока не появится пункт **Факс**, а затем нажмите кнопку **ОК**.
6. Нажимайте клавиши со стрелками влево/вправо, пока не появится пункт **Отлож. отправ.**, а затем нажмите кнопку **ОК**.
7. Введите номер принимающего факсимильного аппарата и нажмите кнопку **ОК**.
Для использования номера быстрого набора или выбора номера группового набора нажмите кнопку **Адресная книга**.
Дополнительную информацию см. в разделе «Настройка адресной книги» на стр. 87.
8. На дисплее появится запрос следующего номера для отправки документа.
9. Для ввода дополнительных номеров нажмите кнопку **ОК**, когда появится надпись **Да**, и повторите действие 7. Можно ввести до 10 номеров адресатов.
 После ввода номера группового набора другие номера группового набора ввести нельзя.
10. По завершении ввода номеров нажмите стрелку влево/вправо, чтобы выбрать вариант **Нет** в качестве ответа на вопрос **Другой номер?** и нажмите кнопку **ОК**.
11. Введите имя задания и нажмите кнопку **ОК**.
Подробную информацию о вводе буквенно-цифровых символов можно найти в разделе «Ввод символов с цифровой клавиатуры» на стр. 49.
Если имя не требуется, пропустите этот шаг.
12. Введите время с цифровой клавиатуры и нажмите кнопку **ОК**.
 При вводе времени, предшествующего текущему, факс будет отправлен в указанное время на следующий день.
Перед отправкой оригинал сохраняется в памяти.
13. Если оригинал помещен на стекло экспонирования, выберите **Да** для добавления другой страницы. Поместите на стекло другой оригинал и нажмите кнопку **ОК**.
По завершении выберите вариант **Нет** в качестве ответа на вопрос **Следующая стр.?**
Устройство вернется в режим готовности. На дисплее появится сообщение о том, что устройство находится в режиме готовности, а ему задана отложенная передача факса.

Добавление документов к зарезервированному заданию отложенной отправки факсов

Устройство позволяет добавлять документы к хранящемуся в памяти отложенному заданию факса.

1. Загрузите оригиналы, которые требуется добавить, и настройте параметры документа.
2. Нажмите кнопку **Меню** на панели управления.
3. Нажимайте клавиши со стрелками влево/вправо, пока не появится пункт **Факс**, а затем нажмите кнопку **ОК**.
4. Нажимайте клавиши со стрелками влево/вправо, пока на дисплее не появится пункт **Добавить стр.**, а затем нажмите кнопку **ОК**.
5. Нажимайте стрелку влево/вправо, пока на дисплее не отобразится нужное задание отправки факса, а затем нажмите кнопку **ОК**.
По завершении выберите вариант **Нет** в качестве ответа на вопрос **Следующая стр.?** Устройство сохранит отсканированный документ в памяти.
6. Нажмите **Стоп/Сброс** для возврата в режим готовности.

Отмена зарезервированного задания отложенной отправки факсов

Сохраненное в памяти задание отложенной отправки факса можно отменить.

1. Нажмите кнопку **Меню** на панели управления.
2. Нажимайте клавиши со стрелками влево/вправо, пока не появится пункт **Факс**, а затем нажмите кнопку **ОК**.
3. Нажимайте клавиши со стрелками влево/вправо, пока не появится пункт **Отмена задания**, а затем нажмите кнопку **ОК**.
4. Нажимайте стрелку влево/вправо, пока на дисплее не отобразится нужное задание отправки факса, а затем нажмите кнопку **ОК**.
5. При появлении пункта **Да** нажмите кнопку **ОК**.
Выбранный факс будет удален из памяти.
6. Нажмите **Стоп/Сброс** для возврата в режим готовности.

Отправка приоритетного факса

Эта функция применяется для отправки важных факсов прежде других запланированных операций. Оригинал сканируется в память и передается немедленно по завершении текущей операции. Кроме того, операция приоритетной отправки прерывает отправку факсов нескольким адресатам (например, по завершении отправки адресату А, перед началом отправки адресату Б) и попытки повторного набора номера.

1. На панели управления нажмите кнопку  («Факс»).
2. Загрузите оригиналы документов в автоподатчик лицевой стороной вверх либо поместите один оригинал на стекло экспонирования лицевой стороной вниз.
3. Настройте подходящие для работы с факсами разрешение и яркость документа (см «Установка параметров документа» на стр. 86).
4. Нажмите кнопку **Меню** на панели управления.
5. Нажимайте клавиши со стрелками влево/вправо, пока не появится пункт **Факс**, а затем нажмите кнопку **ОК**.
6. Нажимайте клавиши со стрелками влево/вправо. Когда появится пункт **Приор. отправ.**, нажмите кнопку **ОК**.

7. Введите номер принимающего факсимильного аппарата и нажмите кнопку **ОК**.

Для использования номера быстрого набора или выбора номера группового набора нажмите кнопку **Адресная книга**.

Дополнительную информацию см. в разделе «Настройка адресной книги» на стр. 87.

8. Введите имя задания и нажмите кнопку **ОК**.
Перед отправкой оригинал сохраняется в памяти.
9. Если оригинал помещен на стекло экспонирования, выберите **Да** для добавления другой страницы. Поместите на стекло другой оригинал и нажмите кнопку **ОК**.
По завершении выберите вариант **Нет** в качестве ответа на вопрос **Следующая стр.?**
Устройство приступит к сканированию и отправке факсов указанным получателям.

Получение факсов с помощью устройства

В этой части содержатся инструкции по приему факсов, а также описание предусмотренных методов выполнения этой операции.

Смена режимов приема

По умолчанию для устройства задан режим **Факс**. При поступлении факса устройство отвечает на вызов после заданного количества гудков и автоматически принимает факсимильное сообщение. Если режим «Факс» предполагается заменить другим режимом, выполните указанные ниже действия.

1. На панели управления нажмите кнопку  («Факс»).
2. Нажмите кнопку **Меню** на панели управления.
3. Нажимайте клавиши со стрелками влево/вправо. Когда появится пункт **Настр. факса**, нажмите кнопку **ОК**.
4. Нажимайте клавиши со стрелками влево/вправо. Когда появится пункт **Прием**, нажмите кнопку **ОК**.
5. Нажимайте клавиши со стрелками влево/вправо. Когда появится пункт **Режим приема**, нажмите кнопку **ОК**.
6. Нажимайте стрелку влево/вправо, пока на дисплее не отобразится нужный режим приема факсов.
 - **Факс:** после ответа на входящий сигнал устройство переходит в режим приема факса.
 - **Телефон:** включите прием факса, нажав кнопки **Набор без снятия трубки** и затем **Старт**. Прием факса можно осуществлять путем поднятия телефонной трубки, если устройство оснащено ею.
 - **Автоотв/факс:** этот режим предусмотрен для тех случаев, когда к устройству подключен автоответчик. Устройство принимает входящий сигнал, и абонент получает возможность оставить свое сообщение на автоответчике. Если устройство определит на телефонной линии тональный сигнал факсимильной связи, оно автоматически перейдет в режим «Факс» для приема факса.
 - **DRPD:** можно принять звонок, используя функцию автоматического распознавания условного звонка (DRPD). Условный звонок — это услуга телефонной компании, позволяющая использовать для приема вызовов несколько телефонных номеров на одной телефонной линии. Дополнительные сведения см. в разделе «Прием факса в режиме DRPD» на стр. 85.

7. Нажмите кнопку **OK**, чтобы сохранить выбранное значение.

8. Нажмите **Стоп/Сброс** для возврата в режим готовности.



- Для использования режима **Автоотв/факс** подключите автоответчик к разъему EХТ на задней панели устройства.
- Если полученные документы требуется защитить от просмотра другими пользователями, можно использовать режим безопасного приема. В этом режиме все принятые факсы сохраняются в памяти. Дополнительные сведения см. в разделе «Прием в режиме безопасного приема» на стр. 86.

Прием факса вручную в режиме «Телефон»

Вы можете принять факс, нажав кнопки **Набор без снятия трубки** и **Старт**, когда услышите сигнал факса от удаленного устройства. Устройство начнет прием факса. Модель устройства с телефонной трубкой позволяет отвечать на звонки с помощью телефонной трубки. Инструкции по изменению количества звонков см. в разделе «Настройка параметров факса» на стр. 90.

Автоматический прием в режиме «Автоответчик факс»

Для использования этого режима подключите автоответчик к разъему EХТ на задней панели устройства (см. раздел «Вид сзади» на стр. 29). Если звонящий оставит сообщение, оно будет сохранено автоответчиком. Если устройство определит на телефонной линии тональный сигнал факсимильной связи, автоматически начнется прием сообщения.



- Если устройство работает в этом режиме, но автоответчик выключен или не подключен к разъему EХТ, после определенного числа гудков автоматически производится переход в режим «Факс».
- Если автоответчик поддерживает функцию выбора числа звонков перед ответом, настройте его на ответ после первого звонка.
- Если устройство находится в режиме «Телефон», подключенный автоответчик следует выключить. В противном случае исходящее сообщение автоответчика помешает телефонному разговору.

Прием факсов вручную с дополнительного телефона

Для работы этой функции следует подключить дополнительный телефон к разъему EХТ на задней панели устройства. Во время разговора по дополнительному телефону можно принять факс от собеседника, не подходя к устройству.

Если во время беседы по дополнительному телефону звучит сигнал факсимильной связи, наберите на дополнительном телефоне сочетание *9*. Устройство примет факс.

Нажимайте кнопки в указанной последовательности медленно. Если сигнал факса все еще слышен, попробуйте набрать *9* еще раз.

9 — комбинация, используемая по умолчанию. Звездочки в начале и в конце обязательны, однако цифру между ними можно изменить. Дополнительные сведения об изменении этого кода см. в разделе «Настройка параметров факса» на стр. 90.

Прием факса в режиме DRPD

Условный звонок — это услуга телефонной компании, позволяющая использовать для приема вызовов несколько телефонных номеров на одной телефонной линии. Номер, на который поступил вызов, определяется с помощью условного сигнала, состоящего из различных комбинаций долгих и коротких звонков. Эта функция часто используется в службах, работающих с многочисленными и разнообразными клиентами, так что им необходимо знать, на какой номер поступил вызов, чтобы ответить на него надлежащим образом.

Данная функция позволяет устройству распознавать условный сигнал, назначенный в качестве вызова факсимильной связи. Если его не изменять, то устройство будет и впредь распознавать и принимать этот условный сигнал как вызов факсимильной связи, а все остальные вызовы будет перенаправлять на дополнительный телефонный аппарат или автоответчик, подключенный к разъему EХТ. Функцию DRPD можно отключить или перенастроить в любое время.

Перед использованием этой функции услуга DRPD должна быть установлена на линии телефонной компанией. Чтобы настроить функцию DRPD, понадобится еще одна телефонная линия либо помощь другого лица, набирающего номер факса по внешней линии. Для настройки режима DRPD выполните указанные ниже действия.

1. На панели управления нажмите кнопку  («Факс»).
2. Нажмите кнопку **Меню** на панели управления.
3. Нажимайте клавиши со стрелками влево/вправо. Когда появится пункт **Настр. факса**, нажмите кнопку **OK**.
4. Нажимайте клавиши со стрелками влево/вправо. Когда появится пункт **Прием**, нажмите кнопку **OK**.
5. Нажимайте клавиши со стрелками влево/вправо. Когда появится пункт **Режим приема**, нажмите кнопку **OK**.
6. Нажимайте клавиши со стрелками влево/вправо. Когда появится пункт **DRPD**, нажмите кнопку **OK**.
На дисплее появляется сообщение **Ожидание звонка**.
7. Позвоните на номер факса с другого телефона. Направлять вызов с факсимильного аппарата необязательно.
8. Когда устройство начнет звонить, не отвечайте на вызов. Для запоминания условного сигнала устройству требуется несколько звонков.

Когда устройство запомнит сигнал, на дисплее появится сообщение **Настройка DRPD завершена**. При сбое в настройке DRPD на дисплее появится сообщение **Ошибка звонка DRPD**.

При появлении сообщения DRPD нажмите кнопку **OK** и начните с шага 6.





- При изменении номера факса или при подключении устройства к другой телефонной линии функцию DRPD необходимо настроить заново.
- После настройки функции DRPD позвоните на номер устройства еще раз, чтобы убедиться, что оно воспринимает сигнал как вызов факсимильной связи. Затем позвоните на другой номер, назначенный той же телефонной линии, чтобы убедиться, что звонок перенаправляется на дополнительный телефон или автоответчик, подключенный к разъему EХТ.

Прием в режиме безопасного приема

Может возникнуть потребность в защите полученных факсимильных сообщений от несанкционированного доступа. Чтобы запретить печать принятых сообщений в то время, когда устройство остается без присмотра, можно включить режим безопасного приема. В режиме безопасного приема все входящие факсы сохраняются в памяти. При отключении режима все сохраненные в памяти сообщения будут напечатаны.

Активация режима безопасного приема

1. На панели управления нажмите кнопку  («Факс»).
2. Нажмите кнопку **Меню** на панели управления.
3. Нажимайте клавиши со стрелками влево/вправо, пока не появится пункт **Факс**, а затем нажмите кнопку **ОК**.
4. Нажимайте клавиши со стрелками влево/вправо. Когда появится пункт **Безопас. прием**, нажмите кнопку **ОК**.
5. Нажимайте клавиши со стрелками влево/вправо. Когда появится пункт **Вкл.**, нажмите кнопку **ОК**.
6. Введите произвольный четырехзначный пароль и нажмите кнопку **ОК**.

 При включении режима безопасного приема пароль можно не задавать, однако в этом случае факсы окажутся незащищенными.

7. Повторно введите пароль для подтверждения и нажмите кнопку **ОК**.
8. Нажмите **Стоп/Сброс** для возврата в режим готовности.

Если факс получен в режиме безопасного приема, устройство сохраняет его в памяти и выводит на дисплей сообщение **Безопас. прием**, оповещающее о наличии в памяти принятого факса.

Печать принятых факсов

1. Войдите в меню **Безопас. прием** согласно шагам 1—4 «Включения режима безопасного приема».
2. Нажимайте клавиши со стрелками влево/вправо. Когда появится пункт **Печать**, нажмите кнопку **ОК**.
3. Введите четырехзначный пароль и нажмите кнопку **ОК**. Устройство напечатает все хранящиеся в памяти факсимильные сообщения.

Отключение режима безопасного приема

1. Войдите в меню **Безопас. прием** согласно шагам 1—4 «Включения режима безопасного приема».
2. Нажимайте клавиши со стрелками влево/вправо. Когда появится пункт **Выкл.**, нажмите кнопку **ОК**.
3. Введите четырехзначный пароль и нажмите кнопку **ОК**. Режим безопасного приема будет отключен, и устройство напечатает все хранящиеся в памяти факсимильные сообщения.
4. Нажмите **Стоп/Сброс** для возврата в режим готовности.

Прием факсов в память

Поскольку данное устройство является многозадачным, оно может принимать факсы во время копирования или печати. Факсимильное сообщение, полученное во время копирования или печати, сохраняется в памяти. По завершении печати или копирования оно будет автоматически напечатано.

Установка параметров документа

Прежде чем приступить к отправке факса, для обеспечения наилучшего качества измените приведенные ниже параметры в соответствии с состоянием оригинала.

Разрешение

Заданные по умолчанию параметры предназначены для работы с обычными текстовыми документами. При использовании оригиналов низкого качества или документов с фотографиями можно отрегулировать разрешение, чтобы повысить качество факсимильного сообщения.

1. На панели управления нажмите кнопку  («Факс»).
2. Нажмите кнопку **Меню** на панели управления.
3. Нажимайте клавиши со стрелками влево/вправо, пока не появится пункт **Факс**, а затем нажмите кнопку **ОК**.
4. Нажимайте клавиши со стрелками влево/вправо. Когда появится пункт **Разрешение**, нажмите кнопку **ОК**.
5. Нажимайте стрелку влево/вправо, пока на дисплее не появится нужное значение параметра, затем нажмите кнопку **ОК**.
6. Нажмите **Стоп/Сброс** для возврата в режим готовности.

В приведенной ниже таблице изложены рекомендованные параметры разрешения для различных типов исходных документов.

Режим	Рекомендуется
Стандартное	Для оригиналов с символами обычного размера.
Четкое	Для оригиналов, содержащих мелкие символы и тонкие линии или напечатанных на матричном принтере.
Очень четкое	Для оригиналов, содержащих очень мелкие детали. Режим Очень четкое включается только при условии, если принимающее устройство также поддерживает такое разрешение.  <ul style="list-style-type: none">• Передача из памяти в режиме Очень четкое невозможна. Разрешение автоматически изменяется на Четкое.• Если установлен режим разрешения Очень четкое, а принимающий факс не поддерживает разрешение Очень четкое, документ передается с самым высоким разрешением, которое поддерживается принимающим устройством.
Фотография	Оригиналы, содержащие оттенки серого или фотографии.
Цветной	Для цветных оригиналов. Отправка цветного факса возможна только при условии, что принимающее устройство поддерживает прием цветных факсов и факс отправляется вручную. В этом режиме передача из памяти невозможна.

 Заданное значение разрешения документа применяется к текущему заданию отправки факсимильного сообщения. Для изменения значения по умолчанию см. «Измен. умолч.» на стр. 92.

Яркость

Вы можете указать уровень яркости оригинального документа.

1. На панели управления нажмите кнопку  («Факс»).
2. Нажмите кнопку **Меню** на панели управления.
3. Нажимайте клавиши со стрелками влево/вправо, пока не появится пункт **Факс**, а затем нажмите кнопку **ОК**.
4. Нажимайте клавиши со стрелками влево/вправо. Когда появится пункт **Яркость**, нажмите кнопку **ОК**.
5. Нажимайте стрелку влево/вправо, пока на дисплее не появится нужное значение параметра, затем нажмите кнопку **ОК**.
6. Нажмите **Стоп/Сброс** для возврата в режим готовности.

 Заданное значение яркости применяется к текущему заданию отправки факсимильного сообщения. Для изменения значения по умолчанию см. «Измен. умолч.» на стр. 92.

Пересылка факсов другому получателю

Устройство поддерживает пересылку полученных или отправленных факсов другому получателю по факсу. Эта функция может потребоваться в случае, если необходимо получить факс, находясь вне офиса.

Пересылка отправленных факсов другому получателю

Устройство может выполнять пересылку каждого отправленного факса другому получателю.

1. На панели управления нажмите кнопку  («Факс»).
2. Нажмите кнопку **Меню** на панели управления.
3. Нажимайте клавиши со стрелками влево/вправо, пока не появится пункт **Факс**, а затем нажмите кнопку **ОК**.
4. Нажимайте клавиши со стрелками влево/вправо. Когда появится пункт **Передать**, нажмите кнопку **ОК**.
5. Нажимайте клавиши со стрелками влево/вправо. Когда появится пункт **Факс**, нажмите кнопку **ОК**.
6. Нажимайте клавиши со стрелками влево/вправо. Когда появится пункт **Переслать**, нажмите кнопку **ОК**.
7. Нажимайте клавиши со стрелками влево/вправо. Когда появится пункт **Вкл.**, нажмите кнопку **ОК**.
8. Введите номер факсимильного аппарата, на который требуется пересылать факсы, и нажмите **ОК**.
9. Нажмите **Стоп/Сброс** для возврата в режим готовности. Все последующие исходящие факсы будут пересылаться на указанный номер.

Пересылка полученных факсов другому получателю

Данная функция позволяет пересылать каждый полученный факс другому получателю. При получении факса устройство сохраняет его в памяти, а затем пересылает по указанному номеру.

1. На панели управления нажмите кнопку  («Факс»).
2. Нажмите кнопку **Меню** на панели управления.
3. Нажимайте клавиши со стрелками влево/вправо, пока не появится пункт **Факс**, а затем нажмите кнопку **ОК**.
4. Нажимайте клавиши со стрелками влево/вправо. Когда появится пункт **Передать**, нажмите кнопку **ОК**.

5. Нажимайте клавиши со стрелками влево/вправо. Когда появится пункт **Факс**, нажмите кнопку **ОК**.
6. Нажимайте стрелку влево/вправо, пока не появится надпись **Перенаправить**, а затем нажмите кнопку **ОК**.
7. Нажимайте клавиши со стрелками влево/вправо. Когда появится пункт **Передать**, нажмите кнопку **ОК**.
Чтобы настроить устройство для печати факсимильного сообщения по завершении его пересылки, выберите **Пересл.и печ.**
8. Введите номер факсимильного аппарата, на который требуется пересылать факсы, и нажмите **ОК**.
9. Установите время начала с помощью цифровой клавиатуры или стрелок влево или вправо, а затем нажмите кнопку **ОК**.
10. Установите время окончания с помощью цифровой клавиатуры или стрелок влево или вправо, а затем нажмите кнопку **ОК**.
11. Нажмите **Стоп/Сброс** для возврата в режим готовности. Все последующие входящие факсы будут пересылаться на указанный номер.

Настройка адресной книги

Для работы с наиболее часто используемыми номерами факсов можно настроить **Адресная книга**. Устройство поддерживает указанные ниже возможности настройки **Адресная книга**.

 Прежде чем приступить к сохранению номеров факсов, убедитесь, что устройство находится в режиме факса.

Номера быстрого набора

В ячейках быстрого набора можно хранить до 200 часто используемых номеров факсов.

Назначение номера быстрого набора

1. На панели управления нажмите кнопку  («Факс»).
2. Нажмите кнопку **Адресная книга** на панели управления.
3. Нажимайте клавиши со стрелками влево/вправо. Когда появится пункт **Создать/правка**, нажмите кнопку **ОК**.
4. Нажимайте клавиши со стрелками влево/вправо. Когда появится пункт **Быстрый набор**, нажмите кнопку **ОК**.
5. Введите номер ячейки быстрого набора от 0 до 199 и нажмите кнопку **ОК**.
Если этой ячейке уже назначена запись, на дисплей будет выведен ее номер, и запись можно будет изменить. Чтобы заново начать процедуру назначения того же номера факса другой ячейке, нажмите кнопку **Назад**.
6. Введите имя и нажмите кнопку **ОК**.
Подробную информацию о вводе буквенно-цифровых символов см. в разделе «Ввод символов с цифровой клавиатуры» на стр. 49.
7. Введите требуемый номер факса и нажмите **ОК**.
8. Нажмите **Стоп/Сброс** для возврата в режим готовности.

Редактирование номеров быстрого набора

1. На панели управления нажмите кнопку  («Факс»).
2. Нажмите кнопку **Адресная книга** на панели управления.
3. Нажимайте клавиши со стрелками влево/вправо. Когда появится пункт **Создать/правка**, нажмите кнопку **ОК**.
4. Нажимайте клавиши со стрелками влево/вправо. Когда появится пункт **Быстрый набор**, нажмите кнопку **ОК**.
5. Введите номер ячейки быстрого набора, запись в которой требуется изменить, и нажмите кнопку **ОК**.
6. Измените имя и нажмите кнопку **ОК**.
7. Измените номер факса и нажмите кнопку **ОК**.
8. Нажмите **Стоп/Сброс** для возврата в режим готовности.

Использование номеров быстрого набора

Когда при отправке факса требуется ввести номер адресата, введите номер ячейки быстрого набора, в которой сохранен нужный номер факса.

- Если номер ячейки находится в диапазоне от 0 до 9, нажмите и удерживайте соответствующую клавишу на цифровой клавиатуре.
- Если номер ячейки двух- или трехзначный, нажмите клавиши первых цифр и удерживайте клавишу последней цифры.

Поиск записи в памяти можно выполнить, выбрав пункт «Адресная книга» (см. «Поиск записи в адресной книге» на стр. 88).

Номера группового набора

Если часто выполняется отправка документа нескольким адресатам, их можно объединить в группу и сохранить ее в ячейке группового вызова. Впоследствии можно использовать номер группового набора для отправки документов всем адресатам группы. Используя существующие номера быстрого набора, можно настроить до 100 (от 0 до 99) номеров группового набора.

Назначение номера группового набора

1. На панели управления нажмите кнопку  («Факс»).
2. Нажмите кнопку **Адресная книга** на панели управления.
3. Нажимайте клавиши со стрелками влево/вправо. Когда появится пункт **Создать/правка**, нажмите кнопку **ОК**.
4. Нажимайте клавиши со стрелками влево/вправо. Когда появится пункт **Групп. набор**, нажмите кнопку **ОК**.
5. Введите номер ячейки группового набора от 0 до 99 и нажмите кнопку **ОК**.
Если этой ячейке уже назначена запись, на дисплее будет выведен ее номер, и запись можно будет изменить.
6. Введите имя и нажмите кнопку **ОК**.
Подробную информацию о вводе буквенно-цифровых символов см. в разделе «Ввод символов с цифровой клавиатуры» на стр. 49.
7. Введите несколько первых букв имени номера быстрого набора.
8. Нажимайте стрелку влево/вправо, пока на дисплее не отобразятся нужное имя и номер, а затем нажмите кнопку **ОК**.
9. При появлении в сообщении **Другой номер?** пункта **Да** нажмите кнопку **ОК**.
Если необходимо включить в группу другие номера быстрого набора, повторите действия с шага 7.

10. По завершении ввода номеров нажмите стрелку влево/вправо, чтобы выбрать вариант **Нет** в качестве ответа на вопрос **Другой номер?**, а затем нажмите кнопку **ОК**.
11. Нажмите **Стоп/Сброс** для возврата в режим готовности.

Редактирование номера группового набора

1. На панели управления нажмите кнопку  («Факс»).
2. Нажмите кнопку **Адресная книга** на панели управления.
3. Нажимайте клавиши со стрелками влево/вправо. Когда появится пункт **Создать/правка**, нажмите кнопку **ОК**.
4. Нажимайте клавиши со стрелками влево/вправо. Когда появится пункт **Групп. набор**, нажмите кнопку **ОК**.
5. Введите номер нужной ячейки группового набора и нажмите кнопку **ОК**.
6. Введите имя для редактирования и нажмите **ОК**.
7. Введите несколько первых букв имени номера быстрого набора, который требуется добавить или удалить.
8. Нажимайте стрелку влево/вправо, пока на дисплее не отобразятся нужное имя и номер, а затем нажмите кнопку **ОК**.
При вводе нового номера быстрого набора на дисплей выводится запрос **Добавить?**
При вводе номера быстрого набора, сохраненного в группе, на дисплей выводится запрос **Удалить?**
9. Для добавления или удаления номера нажмите кнопку **ОК**.
10. Нажмите **ОК** при появлении пункта **Да** для добавления или удаления номеров и повторите действия 7 и 8.
11. После завершения ввода номеров выберите вариант **Нет** в окне **Другой номер?** и нажмите кнопку **ОК**.
12. Нажмите **Стоп/Сброс** для возврата в режим готовности.

Использование номеров группового набора

Для использования номеров группового набора необходимо выполнить их поиск и выбрать их в памяти.

Если во время отправки факса будет предложено ввести номер, нажмите кнопку **Адресная книга**. См. ниже.

Поиск записи в адресной книге

Существует два способа поиска номера в памяти. Можно последовательно просматривать список в алфавитном порядке или выполнять поиск по первой букве имени, назначенного для данного номера.

Последовательный поиск в памяти

1. На панели управления нажмите кнопку  («Факс»).
2. Нажмите кнопку **Адресная книга** на панели управления.
3. Нажимайте клавиши со стрелками влево/вправо. Когда появится пункт **Поиск и набор**, нажмите кнопку **ОК**.
4. Нажимайте клавиши со стрелками влево/вправо. Когда появится пункт **Групп. набор**, нажмите кнопку **ОК**.
5. Нажимайте клавиши со стрелками влево/вправо. Когда появится пункт **Все**, нажмите кнопку **ОК**.
6. Нажимайте стрелку влево/вправо, пока на дисплее не отобразятся нужные имя и номер. Список можно прокручивать вверх или вниз в алфавитном порядке.

Последовательный поиск в памяти

1. На панели управления нажмите кнопку  («Факс»).
2. Нажмите кнопку **Адресная книга** на панели управления.
3. Нажимайте клавиши со стрелками влево/вправо. Когда появится пункт **Поиск и набор**, нажмите кнопку **ОК**.
4. Нажимайте клавиши со стрелками влево/вправо. Когда появится пункт **Групп. набор**, нажмите кнопку **ОК**.
5. Нажимайте клавиши со стрелками влево/вправо. Когда появится пункт **ИД**, нажмите кнопку **ОК**.
6. Введите несколько первых букв имени.
7. Нажимайте стрелку влево/вправо, пока на дисплее не появится имя и номер необходимого группового набора.

Удаление записи из адресной книги

1. На панели управления нажмите кнопку  («Факс»).
2. Нажмите кнопку **Адресная книга** на панели управления.
3. Нажимайте клавиши со стрелками влево/вправо. Когда появится пункт **Удалить**, нажмите кнопку **ОК**.
4. Нажимайте стрелку влево/вправо, пока на дисплее не появится необходимый вариант удаления, а затем нажмите кнопку **ОК**.
5. Нажимайте стрелку влево/вправо, пока на дисплее не появится нужный метод поиска, а затем нажмите кнопку **ОК**.
Выберите **Поиск: все** для поиска записи путем просмотра всех записей, которые содержит **Адресная книга**.
Выберите **Поиск: ИД** для поиска записи по первым буквам имени.
6. Нажимайте стрелку влево/вправо, пока на дисплее не появится нужное имя, а затем нажмите кнопку **ОК**.
Либо введите первые буквы имени. Нажимайте стрелку влево/вправо, пока на дисплее не появится нужное имя, а затем нажмите кнопку **ОК**.
7. Нажмите **ОК**, когда на дисплее появится надпись **Да**, чтобы подтвердить удаление.
8. Нажмите **Стоп/Сброс** для возврата в режим готовности.

Печать адресной книги

Можно проверить параметры настройки функции **Адресная книга**, напечатав ее в виде списка.

1. На панели управления нажмите кнопку  («Факс»).
2. Нажмите кнопку **Адресная книга** на панели управления.
3. Нажимайте клавиши со стрелками влево/вправо. Когда появится пункт **Печать**, нажмите кнопку **ОК**.
Устройство начинает печать.

Автоматическая печать отчета об отправленном факсе

Устройство можно настроить для печати отчета с подробной информацией о последних 50 операциях связи, включая время и даты.

1. На панели управления нажмите кнопку  («Факс»).
2. Нажмите кнопку **Меню** на панели управления.
3. Нажимайте клавиши со стрелками влево/вправо. Когда появится пункт **Настр. факса**, нажмите кнопку **ОК**.
4. Нажимайте клавиши со стрелками влево/вправо. Когда появится пункт **Автоотчет**, нажмите кнопку **ОК**.
5. Нажимайте клавиши со стрелками влево/вправо. Когда появится пункт **Вкл.**, нажмите кнопку **ОК**.
6. Нажмите **Стоп/Сброс** для возврата в режим готовности.

Состояние устройства и дополнительные функции

В этой главе описываются возможности просмотра информации о текущем состоянии устройства и способы выполнения расширенной настройки. Чтобы ознакомиться со всеми функциями устройства, внимательно прочтите приведенные ниже данные.

В главу входят указанные ниже разделы.

- Настройка факса
- Настройка копирования
- Печать отчета

 Некоторые меню могут не отображаться на дисплее в зависимости от параметров или моделей. Это значит, что данные функции недоступны для этого устройства.

Настройка факса

Настройка параметров факса

Устройство поддерживает различные параметры настройки системы факсимильной связи, которые пользователь может выбирать по своему усмотрению. Заданные по умолчанию параметры настройки можно изменить в соответствии с собственными предпочтениями и требованиями.

Чтобы изменить параметры настройки факса, выполните следующие действия.

1. Нажмите кнопку **Факс**.
2. Нажмите кнопку **Меню** на панели управления.
3. Нажимайте клавиши со стрелками влево/вправо. Когда появится пункт **Настр. факса**, нажмите кнопку **ОК**.
4. Нажимайте стрелку влево/вправо, пока на дисплее не появится нужный элемент настройки, а затем нажмите кнопку **ОК**.
5. Нажимайте стрелку влево/вправо, пока на дисплее не появится нужное значение параметра, затем нажмите кнопку **ОК**.
6. Нажимайте стрелку влево/вправо, пока на дисплее не отобразится нужное состояние, либо введите значение для выбранного параметра, а затем нажмите кнопку **ОК**.
7. При необходимости повторите шаги 4 и 6.
8. Нажмите **Стоп/Сброс** для возврата в режим готовности.

- Очистка памяти
- Сеть
- Обзор меню

Отправка

Пункт	Описание
Кол-во дозв.	Можно задать количество попыток дозвона. Если ввести значение «0», устройство не будет перезванивать.
Интервал дозв.	Если линия занята, устройство может автоматически выполнять повторный вызов удаленного факсимильного аппарата. Можно указать интервал между попытками.
Префикс набора	Можно назначить префикс номера длиной до пяти цифр. Он будет набираться перед любым автоматическим набором номеров. Это удобно, если факс подключен к OATC.
Реж. испр. ош.	Этот режим полезен при низком качестве телефонной связи. С его помощью можно без ошибок отправлять документ на любой факсимильный аппарат, оснащенный такой же системой. Отправка факса с применением режима коррекции ошибок может потребовать больше времени.

Пункт	Описание
Отчет об отпр.	Устройство можно настроить для печати отчета о том, была ли передача успешной, сколько страниц отправлено и т. д. Возможные варианты: Вкл. , Выкл. и Ошибка . Если задано последнее значение, то отчет выводится на печать только при сбое передачи.
Образ страницы	Данная функция позволяет посмотреть отправленные факсимильные сообщения в отчете передачи. В отчет передачи заносятся изображения первых страниц отправленных сообщений. Однако без сохранения данных в память, при отправке факса этой функцией воспользоваться нельзя.
Режим набора	В некоторых странах этот параметр может быть недоступен. Если он недоступен, устройство не поддерживает данную функцию. Можно выбрать один из двух режимов набора — тональный или импульсный. При использовании телефонной сети общего пользования или АТС выберите вариант Импульсный . Сведения о предпочтительном режиме набора можно получить в местной телефонной компании. При выборе значения Импульсный некоторые функции телефона могут быть недоступны. Кроме того, может увеличиться время набора номера факса или телефона.

Прием

Пункт	Описание
Режим приема	Можно выбрать заданный по умолчанию режим приема факсимильных сообщений. Подробную информацию о приеме факсов в каждом из режимов можно найти в разделе «Смена режимов приема» на стр. 84.
Звонк. до отв.	Можно указать количество гудков, после которого устройство должно принять вызов.
Печ. дан.факса	Этот параметр позволяет печатать номер страницы, а также дату и время получения сообщения внизу каждой страницы полученного факса.
Код начала пр.	Данный код позволяет принять входящий факс с дополнительного телефона, подключенного к разъему EXT на задней панели устройства. Если в трубке дополнительного телефона зазвучит тональный сигнал факсимильной связи, наберите код. По умолчанию установлен код *9*.

Пункт	Описание
Автоуменьшение	При получении факсимильного сообщения, страницы которого совпадают по длине с листами бумаги в лотке или длиннее их, устройство может уменьшить размер документа в соответствии с размером загруженной бумаги. Включите данную функцию для автоматического уменьшения размера страницы входящего документа. Если для этого параметра задано значение Выкл. , устройство не сможет уменьшать размер страниц входящего документа. Оригинал будет разбит на большее число страниц и напечатан с сохранением его фактического размера.
Обрезать избоб.	Устройство можно настроить таким образом, чтобы при получении факса, страницы которого совпадают по длине с листами бумаги в лотке или длиннее их, оно обрезало определенную часть документа в конце полученного сообщения. Устройство будет печатать принятые сообщения на одном или нескольких листах, за исключением данных, которые находились бы в заданной обрезаемой части. Если страницы входящего факса превышают размер загруженных в устройство листов бумаги, а функция Автоуменьшение включена, устройство уменьшит размер сообщения до размера имеющейся бумаги, не исключая никаких данных.
Наст. неж.факс	В некоторых странах этот параметр может быть недоступен. Эта функция позволяет не принимать факсы от отправителей, чьи номера сохранены в памяти как нежелательные. Эта функция удобна для блокировки нежелательных факсимильных сообщений. При включении данной функции обеспечивается доступ к следующим параметрам настройки, позволяющим задать нежелательные номера факсов. <ul style="list-style-type: none"> • Добавить: позволяет указать до 10 номеров факсов. • Удалить: позволяет удалить выбранный нежелательный номер факса. Параметр Удалить все позволяет удалить все нежелательные номера факсов.
Режим DRPD	Эта функция позволяет использовать для приема вызовов несколько номеров на одной телефонной линии. С помощью этого меню можно настроить устройство на распознавание условных сигналов вызова. Подробные сведения об этой функции см. в разделе «Прием факса в режиме DRPD» на стр. 85.

Измен. умолч.

Пункт	Описание
Разрешение	<p>Изменение разрешения влияет на внешний вид получаемого документа.</p> <ul style="list-style-type: none">• Стандартное: для оригиналов с символами обычного размера.• Четкое: для оригиналов, содержащих мелкие символы и тонкие линии или напечатанных на матричном принтере.• Очень четкое: для оригиналов, содержащих очень мелкие детали. Режим Очень четкое включается только при условии, что принимающее устройство также поддерживает разрешение Очень четкое. <p> • Передача из памяти в режиме Очень четкое невозможна. Разрешение автоматически изменяется на Четкое.</p> <ul style="list-style-type: none">• Если установлен режим разрешения Очень четкое, а принимающий факс не поддерживает разрешение Очень четкое, документ передается с самым высоким разрешением, которое поддерживается принимающим устройством. <ul style="list-style-type: none">• Фотография: оригиналы, содержащие оттенки серого или фотографии.• Цветной: для цветных оригиналов. Отправка цветного факса возможна только при условии, что принимающее устройство поддерживает прием цветных факсов и факс отправляется вручную. В этом режиме передача из памяти невозможна.
Яркость	<p>Можно выбрать режим контрастности по умолчанию, чтобы отправляемые факсы были более светлыми или темными.</p>

Автоотчет

Устройство можно настроить для печати отчета с подробной информацией о последних 50 операциях связи, включая время и даты. Дополнительные сведения см. в разделе «Автоматическая печать отчета об отправленном факсе» на стр. 89.

Настройка копирования

Настройка параметров копирования

Ряд параметров копирования можно установить заранее.

1. Нажмите кнопку **Копирование** на панели управления.
2. Нажмите кнопку **Меню** на панели управления.
3. Нажимайте клавиши со стрелками влево/вправо, пока не появится пункт **Настр. копии**, а затем нажмите кнопку **ОК**.
4. Нажимайте стрелку влево/вправо, пока на дисплее не появится нужный элемент настройки копирования, а затем нажмите кнопку **ОК**.
5. Нажимайте стрелку влево/вправо, пока на дисплее не появится нужное значение настройки, а затем нажмите кнопку **ОК**.
6. Нажимайте стрелку влево/вправо, пока на дисплее не появится нужная настройка, а затем нажмите кнопку **ОК**.
7. При необходимости повторите действия 4 и 6.
8. Нажмите **Стоп/Сброс** для возврата в режим готовности.

Изменить по умолчанию

Пункт	Описание
Копии	Количество копий можно указать с цифровой клавиатуры.
Сортировка	Устройству можно задать сортировку задания копирования. Дополнительные сведения см. в разделе «Выбор формы копий» на стр. 72.
Масштабировать	Уменьшение или увеличение размера копируемого изображения.
Яркость	Регулировка уровня яркости для улучшения читаемости копии. Этот параметр полезен, если оригинальный документ содержит тусклые или затемненные области изображения.
Тип оригинала	Повышение качества копирования путем установки типа документа в рамках текущего задания.

Печать отчета

При необходимости вы можете напечатать отчет о конфигурации устройства, применяемых шрифтах и других параметрах.

1. Нажмите кнопку **Меню** на панели управления.
2. Нажимайте клавиши со стрелками влево/вправо, пока не появится пункт **Настр. сист.**, а затем нажмите кнопку **ОК**.
3. Нажимайте клавиши со стрелками влево/вправо. Когда появится надпись **Отчет**, нажмите кнопку **ОК**.
4. Нажимайте стрелку влево/вправо. Когда отобразится отчет или список, который требуется распечатать, нажмите кнопку **ОК**.
Для печати всех отчетов и списков выберите **Все отчеты**.
5. Для продолжения печати нажмите кнопку **ОК** при появлении **Да**.
Выбранный отчет будет распечатан.

Пункт	Описание
Конфигурация	Сведения о параметрах, изменяемых пользователем. Этот список можно напечатать для проверки значений параметров после их изменения.
Тел. книга	В данном списке отображаются все номера факсов, хранимые в памяти устройства.
Отчет об отпр.	В данном отчете приводятся сведения о номере факса, количестве страниц, времени, затраченном на выполнение задания, режиме и результатах передачи сообщения. Можно настроить устройство так, чтобы печать отчета о подтверждении отправки автоматически выполнялась после отправки или принятия каждого факса (см. «Отправка» на стр. 90).
Отч.об отправл	Сведения о недавно отправленных факсах. Устройство можно настроить так, чтобы печать такого отчета автоматически выполнялась через каждые 50 сеансов связи (см. «Отправка» на стр. 90).
Отчет о приеме	Этот отчет содержит информацию о недавно принятых факсах.
Заплан.задания	В данном списке отображаются документы, отправка которых факсом отложена, а также время начала и тип каждой операции.
Отч.о неж.факс	В данном списке отображаются номера факсов, определенные как нежелательные номера. Для добавления номеров в этот список или их удаления войдите в меню настроек нежелательных факсов (см. «Прием» на стр. 91).
Информ. о сети	В данном списке отображаются сведения о сетевом подключении и конфигурации устройства.

 Печать и просмотр сведений о состоянии устройства также возможен из программы SyncThru™ Web Service. Откройте браузер на компьютере, подключенном к сети, и введите IP-адрес устройства. В окне программы SyncThru™ Web Service последовательно выберите пункты **Информация > Печать информации**.

Очистка памяти

Можно выборочно очистить данные в памяти устройства.

1. Нажмите кнопку **Меню** на панели управления.
2. Нажимайте клавиши со стрелками влево/вправо, пока не появится пункт **Настр. сист.**, а затем нажмите кнопку **ОК**.
3. Нажимайте клавиши со стрелками влево/вправо. Когда появится пункт **Сброс настроек**, нажмите кнопку **ОК**.
4. Нажимайте стрелку влево/вправо, пока на дисплее не появится элемент, который необходимо очистить, а затем нажмите кнопку **ОК**.
5. Нажмите **ОК** при появлении **Да**, чтобы подтвердить очистку.
6. Для того чтобы удалить из памяти другой элемент, повторите действия 4 и 5.
7. Нажмите **Стоп/Сброс** для возврата в режим готовности.

 Некоторые меню могут не отображаться на дисплее в зависимости от параметров или моделей. Это значит, что данные функции недоступны для этого устройства.

Пункт	Описание
Все настройки	Очистка всей памяти устройства и восстановление значений по умолчанию для всех параметров.
Настр. факса	Восстановление значений по умолчанию для параметров факса.
Настр. копии	Восстановление значений по умолчанию для параметров копирования.
Настр. скан.	Восстановление значений по умолчанию для параметров сканирования.
Настр. сист.	Восстановление значений по умолчанию для параметров системы.
Настр. сети	Восстановление значений по умолчанию для параметров сети.
Тел. книга	Удаление всех номеров факсов, сохраненных в памяти.
Отч.об отправл	Удаление всех записей об отправленных факсах.
Отчет о получ.	Удаление всех записей о принятых факсах.

Сеть

Выполнить сетевые настройки можно с помощью экрана устройства. Перед этим обязательно уточните тип используемых сетевых протоколов и характеристики компьютера. Если вы затрудняетесь с выбором сетевых параметров, обратитесь за помощью к сетевому администратору.

1. Нажмите кнопку **Меню** на панели управления.
2. Нажимайте клавиши со стрелками влево/вправо. Когда появится пункт **Сеть**, нажмите кнопку **ОК**.
3. Нажимайте стрелку влево/вправо, пока на дисплее не появится нужное значение настройки, а затем нажмите кнопку **ОК**.
4. Нажимайте стрелку влево/вправо, пока на дисплее не появится нужная настройка, а затем нажмите кнопку **ОК**.
5. При необходимости повторите действия 3 и 4.
6. Нажмите **Стоп/Сброс** для возврата в режим готовности.

Пункт	Описание
TCP/IP (IPv4)	Выберите нужный протокол и установите параметры сетевой среды.  Сетевые параметры представлены в большом количестве; если вы затрудняетесь с настройкой, оставьте их без изменения или обратитесь к сетевому администратору.
TCP/IP (IPv6)	Этот параметр позволяет настроить протокол IPv6 для использования сетевой среды (см. «Конфигурация IPv6» на стр. 46).
Скор. Ethernet	Настройка скорости передачи по сети.
Сброс настроек	Восстановление сетевых настроек по умолчанию.
Информ. о сети	В данном списке отображаются сведения о сетевом подключении и конфигурации устройства.

Обзор меню

Панель управления предоставляет доступ к различным меню для настройки устройства и использования его функций. К этим меню можно перейти с помощью кнопки **Меню**.



Некоторые меню могут не отображаться на дисплее в зависимости от параметров или моделей. Это значит, что данные функции недоступны для этого устройства.

Пункты	Пункт
Факс	Яркость Разрешение Отпр.несколько. Отлож. отправ. Приор. отправ. Передать Безопас. прием Добавить стр. Отмена задания
Настр. факса	Отправка Кол-во дозв. Интервал дозв. Префикс набора Реж. испр. ош. Отчет об отпр. Образ страницы Режим набора Прием Режим приема Звонк. до отв. Печ. дан.факса Код начала пр. Автоуменьшение Обрезать изоб. Наст. неж.факс Режим DRPD Измен. умолч. Разрешение Яркость Автоотчет
Копирование	Масштабировать Яркость Тип оригинала Макет Настройка фона

Пункты	Пункт
Настр. копии	Размер скан. Измен. умолч. Копии Сортировка Масштабировать Яркость Тип оригинала
Настр. сист.	Настройка ИД устр-ва Ном.факса устр Дата и время Режим часов Язык Реж. по умолч. Энергосбереж. Время ожидания Вр.ожид.задан. Над уров. моря Эконом. тонера Настр. бумаги Размер бумаги Тип бумаги Источн. бумаги Звук/громкость Звук клавиш Сигнал Динамик Звонок Отчет Все отчеты Конфигурация Тел. книга Отчет об отпр. Отч.об отправл Отчет о приеме Заплан.задания Отч.о неж.факс Информ. о сети Обслуживание Уд.сообщ.тон. Срок службы Мало тонера Серийный номер Уклад.в стопку Сброс настроек Все настройки Настр. факса Настр. копии Настр. скан. Настр. сист. Настр. сети Тел. книга Отч.об отправл Отчет о получ.

Пункты	Пункт
Сеть	TCP/IP (IPv4) DHCP BOOTP Статический TCP/IP (IPv6) Включить IPv6 Конфиг. DHCPv6 Скор. Ethernet Сброс настроек Информ. о сети

Инструменты управления

В этой главе описываются инструменты управления, помогающие добиться использования всех возможностей устройства.

В главу входят указанные ниже разделы.

- Знакомство с полезными инструментами управления
- Работа с программой SyncThru™ Web Service
- Работа с программой Smart Panel

 В зависимости от модели список поддерживаемых дополнительных устройств и функций может меняться. Проверьте название модели.
(См. «Функции различных моделей» на стр. 27.)

Знакомство с полезными инструментами управления

Описываемые в перечисленных ниже разделах программы делают использование устройства более удобным.

- «Работа с программой SyncThru™ Web Service» на стр. 96.
- «Работа с программой Smart Panel» на стр. 97.
- «SmarThru» на стр. 98.
- «Работа в Linux с Unified Driver Configurator» на стр. 100.

Работа с программой SyncThru™ Web Service

 В зависимости от используемого устройства окно программы SyncThru™ Web Service может отличаться от описанного в данном руководстве.

После подключения устройства к сети и правильной настройки параметров TCP/IP устройством можно управлять через встроенный веб-сервер — приложение SyncThru™ Web Service. Приложение SyncThru™ Web Service можно использовать для следующих целей:

- просмотр информации об устройстве и проверка его текущего состояния;
- изменение параметров TCP/IP и настройка других параметров сети;
- изменение настроек принтера;
- настройка уведомлений о состоянии устройства по электронной почте;
- получение поддержки по использованию устройства.

Доступ к приложению SyncThru™ Web Service

1. В операционной системе Windows откройте веб-браузер (например, Internet Explorer).
Введите IP-адрес устройства ([http:// xxx.xxx.xxx.xxx](http://xxx.xxx.xxx.xxx)) в поле адреса и нажмите клавишу Enter или щелкните **Перейти**.
2. На экране появится встроенный веб-сайт устройства.

- SmarThru
- Использование программы SetIP
- Работа в Linux с Unified Driver Configurator

Обзор программы SyncThru™ Web Service

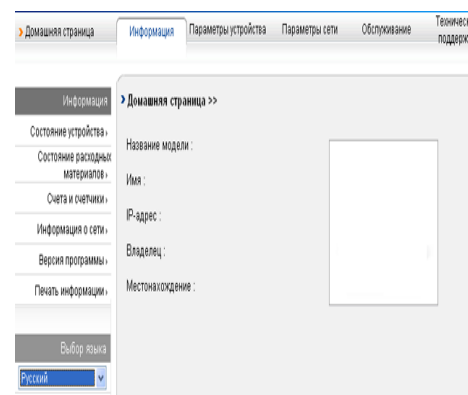

- **Вкладка Информация:** общая информация об устройстве. Здесь находятся такие данные, как IP-адрес устройства, количество тонера, данные о соединении ethernet, версия программного обеспечения и т. д. Отсюда же можно распечатать отчет об ошибках и другие подобные документы.
- **Вкладка Параметры устройства:** настройка параметров устройства.
- **Вкладка Параметры сети:** просмотр и изменение сетевых параметров. На данной вкладке можно настроить параметры TCP/IP, включить EtherTalk и т. д.
- **Вкладка Обслуживание:** обслуживание устройства (обновление микропрограммы и ввод информации, касающейся безопасности).
- **Вкладка Техническая поддержка:** настройка контактной информации для отправки электронной почты. Также с этой вкладки можно перейти на веб-сайт SEC или загрузить драйверы по ссылке.

Настройка контактных данных

Перед использованием функции отправки уведомлений по электронной почте необходимо заполнить данные об администраторе устройства.

1. В операционной системе Windows запустите веб-браузер (например, Internet Explorer).
Введите IP-адрес устройства ([http:// xxx.xxx.xxx.xxx](http://xxx.xxx.xxx.xxx)) в поле адреса и нажмите клавишу Enter или кнопку «Перейти».
2. На экране появится встроенный веб-сайт устройства.
3. Выберите **Техническая поддержка**.
4. Укажите имя администратора, его телефонный номер, местонахождение или адрес электронной почты.
5. Нажмите **Применить**.

 При запущенном брандмауэре могут возникнуть проблемы с отправкой электронных сообщений. В этом случае следует обратиться к администратору сети.

Работа с программой Smart Panel

Программа Smart Panel контролирует устройство и выводит сведения о его состоянии, а также позволяет настраивать его параметры. В системах Windows и Mac OS программа Smart Panel устанавливается автоматически при установке программного обеспечения устройства. Программу Smart Panel для системы Linux можно установить, загрузив ее с веб-сайта компании Samsung (см. раздел «Установка программы SmartPanel» на стр. 38).

 Ниже перечислены минимальные требования к системе для этой программы.



- ОС Windows. Проверьте совместимость установленной операционной системы с устройством (см. «Требования к системе» на стр. 35).
- Mac OS X 10.3 или более поздней версии.
- ОС Linux. Проверьте совместимость установленной операционной системы Linux с устройством (см. «Требования к системе» на стр. 35).
- Internet Explorer версии 5.0 или выше для отображения flash-анимации в справке формата HTML.

Точное название устройства см. в документации на компакт-диске из комплекта поставки.

Описание программы Smart Panel

В случае возникновения ошибок во время печати сведения о них можно просмотреть в приложении Smart Panel.

Вы также можете запустить Smart Panel вручную. Дважды щелкните на значке Smart Panel в панели задач Windows (в Windows) или Notification Area (в Linux), либо один раз на панели состояния (Mac OS X).



Windows		Дважды щелкните по данному значку в Windows.
Macintosh		Щелкните по данному значку в Mac OS X.
Linux		Дважды щелкните по данному значку в ОС Linux.

Если вы являетесь пользователем Windows, в меню **Пуск** последовательно выберите пункты **Программы** (или **Все программы**) > **Samsung Printers** > **название драйвера принтера** > **Smart Panel**.

- Если в системе уже установлено несколько устройств Samsung, сначала выберите устройство, для которого следует запустить программу Smart Panel. Щелкните правой (в Windows или Linux) или левой (в Mac OS X) кнопкой мыши по значку Smart Panel и выберите свое устройство.
- В зависимости от используемых принтера и операционной системы окно Smart Panel и его содержимое могут отличаться от представленных в данном руководстве пользователя программного обеспечения.

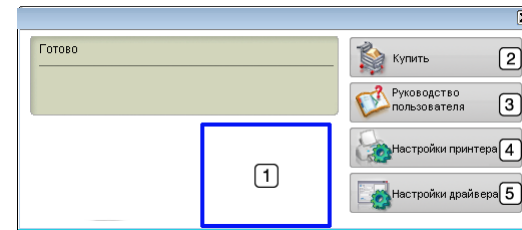
Программа Smart Panel показывает текущее состояние устройства, уровень заполнения картриджей тонером и различные другие сведения. Кроме того, в ней можно изменять настройки.



1	Уровень тонера	Определение остатка тонера в картриджах. Название устройства и количество картриджей с тонером могут различаться в зависимости от устройства. Некоторые устройства не поддерживают эту функцию.
2	Купить	Заказ нового картриджа с тонером через Интернет.
3	Руководство пользователя	Просмотр Руководства пользователя.  В случае возникновения ошибки эта кнопка меняется на кнопку Рук. по устр. неполадок , с помощью которой можно открыть в руководстве пользователя раздел об устранении неисправностей.
4	Настройки принтера	Настройка различных параметров устройства в Утилите настройки принтера. Некоторые устройства не поддерживают эту функцию.  Если принтер подключен к сети, то на экране появится окно SyncThru™ Web Service вместо окна Утилиты настройки принтера.
5	Настройки драйвера	Настройка всех параметров устройства в окне Настройка печати . Данная функция доступна только в системе Windows (см. «Доступ к настройкам печати» на стр. 61).

Открытие Рук. по устр. неполадок

В **Рук. по устр. неполадок** можно найти решение возникающих проблем.

Щелкните правой кнопкой (в Windows или Linux) или щелкните (в Mac OS X) по значку Smart Panel и выберите **Рук. по устр. неполадок**.

Изменение параметров программы Smart Panel

Щелкните правой кнопкой (в Windows или Linux) или щелкните (в Mac OS X) по значку Smart Panel и выберите **Параметры**. Выполните нужные настройки в окне **Параметры**.

SmarThru

Программа SmarThru находится на компакт-диске, который входит в комплект поставки. SmarThru упрощает работу с устройством.

Запуск SmarThru

Следуйте приведенным ниже инструкциям по запуску программы SmarThru.

1. Проверьте, что устройство и компьютер правильно подключены друг к другу и включены.
2. После установки приложения SmarThru на рабочем столе должен появиться значок SmarThru.
3. Дважды щелкните по значку SmarThru.



4. Откроется окно SmarThru.

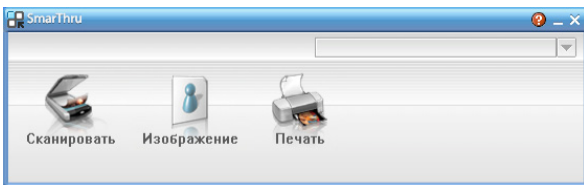

- **Сканировать:** позволяет сканировать изображения и сохранять их в памяти приложения или в папке, отправлять по электронной почте или публиковать на веб-сайте.
- **Изображение:** позволяет редактировать изображение, сохраненное как графический файл, с последующим переносом его в выбранное приложение или в папку, отправкой по электронной почте или публикацией на веб-сайте.
- **Печать:** позволяет напечатать сохраненные ранее изображения. Можно выбрать печать черно-белых или цветных изображений (если эта функция поддерживается устройством) и задать параметры печати.

Дополнительные сведения о программе SmarThru можно получить, нажав кнопку  в правом верхнем углу окна. Откроется окно справки SmarThru, входящее в состав программы SmarThru.

 Для того чтобы удалить приложение SmarThru, следуйте приведенным ниже инструкциям. Перед удалением завершите работу всех запущенных приложений.

- a) В меню **Пуск** выберите пункт **Программы** или **Все программы**.
- b) Затем последовательно выберите элементы **Samsung Printers > SmarThru 4 > Удаление программы SmarThru 4**.
- c) При появлении запроса на подтверждение прочтите сообщение и нажмите на кнопку **ОК**.
- d) Нажмите кнопку **Готово**.

Работа с программой SmarThru

Сканирование

1. Нажмите кнопку **Сканировать**.

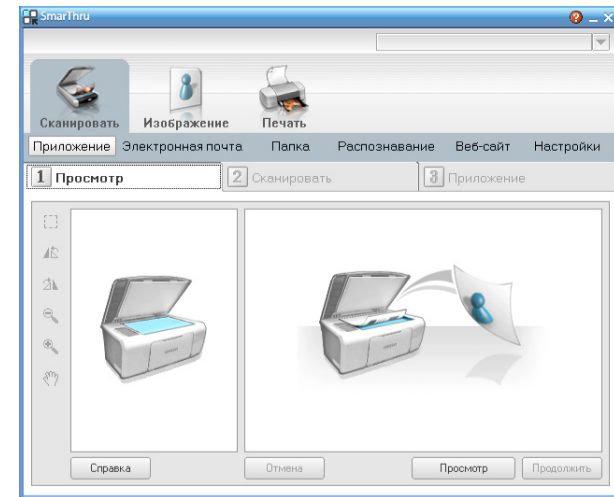

- **Приложение:** сканирование изображения и сохранение результата в редакторе графики, таком как Paint или Adobe Photoshop.
 - **Электронная почта:** сканирование изображения и отправка его по электронной почте. Позволяет отсканировать изображение, просмотреть его и отправить по электронной почте.
 Для того чтобы отправить изображение по электронной почте, необходимо иметь клиентскую почтовую программу, например Outlook Express, установленную с вашей учетной записью электронной почты.
 - **Папка:** сканирование изображения и сохранение результатов в папке. Позволяет отсканировать изображение, просмотреть его и сохранить в выбранной папке.
 - **Распознавание:** сканирование изображения и распознавание текста. Позволяет отсканировать изображение, просмотреть его и отправить в программу оптического распознавания символов.
 - Рекомендуемые параметры сканирования для оптического распознавания символов.
 - Разрешение: 200 или 300 точек на дюйм
 - Тип изображения: оттенки серого или черно-белое.
 - **Веб-сайт:** сканирование изображения, просмотр результата и публикация полученных данных на веб-сайте в виде файла заданного формата.
 - **Настройки:** настройка параметров основных функций меню **Сканировать**. Позволяет настроить параметры функций **Приложение**, **Электронная почта**, **Распознавание** и **Веб-сайт**.
2. Укажите параметры сканирования и нажмите кнопку **Сканировать**.

Печать

1. Нажмите **Печать**.
2. Выберите файл, который необходимо распечатать.
3. Выберите принтер, который вы хотите использовать.
4. Нажмите **Печать**, чтобы начать печать документа.

Использование программы SetIP

Данная программа предназначена для настройки сетевого IP-адреса с помощью MAC-адреса, который представляет собой серийный номер сетевой карты принтера или интерфейса.

В частности, она позволяет администраторам сетей одновременно настроить несколько сетевых IP-адресов.

 Программу SetIP можно использовать только при условии, что устройство подключено к сети.

Windows

Следующая процедура описывает процесс установки для операционной системы Windows XP.

Установка программы

1. Вставьте компакт-диск, входящий в комплект поставки устройства, в привод. После того как программа автоматически запустится с компакт-диска, закройте окно.
2. В меню **Пуск** выберите пункт **Мой компьютер** и откройте диск X (где X обозначает букву дисковода компакт-дисков).
3. Последовательно выберите папки **Application > SetIP**.
4. Чтобы запустить установку программы, дважды щелкните по **Setup.exe**.
5. Нажмите кнопку **ОК**.
При необходимости из раскрывающегося списка выберите нужный язык.
6. Следуйте инструкциям в окне для завершения установки.

Печать MAC-адреса устройства

1. Нажмите кнопку **Меню** на панели управления.
2. Нажимайте клавиши со стрелками влево/вправо. Когда появится пункт **Сеть**, нажмите кнопку **ОК**.
3. Нажимайте клавиши со стрелками влево/вправо, пока не появится пункт **Информ. о сети**, а затем нажмите кнопку **ОК**.
Отобразятся MAC- и IP-адреса устройства.

Настройка сетевых параметров

1. Напечатайте отчет о сетевых параметрах устройства. В отчете содержится MAC-адрес устройства.
2. Откройте меню **Пуск** и последовательно выберите пункты **Все программы > Samsung Printers > SetIP > SetIP**.
3. Щелкните, чтобы открыть окно настройки TCP/IP.
4. Введите MAC-адрес сетевой карты, IP-адрес, маску подсети, заданный по умолчанию шлюз, затем нажмите **Применить**.

 MAC-адрес вводится без двоеточия (:).

5. Устройство выведет на печать сведения о сетевом подключении. Если параметры верны, подтвердите их.
6. Закройте программу SetIP.

Macintosh

SetIP — программа, которая устанавливается автоматически во время установки драйвера принтера.

Печать MAC-адреса устройства

1. Нажмите кнопку **Меню** на панели управления.
2. Нажимайте клавиши со стрелками влево/вправо. Когда появится пункт **Сеть**, нажмите кнопку **ОК**.

3. Нажимайте клавиши со стрелками влево/вправо, пока не появится пункт **Информ. о сети**, а затем нажмите кнопку **ОК**.
Отобразятся MAC- и IP-адреса устройства.

Настройка сетевых параметров

Чтобы изменить параметры IP-адреса сетевого принтера, выполните указанные ниже действия.

 Если во время установки драйвера принтера выбран тип установки **Typical installation for a network printer**, то по ее завершении будет автоматически запущена программа SetIP. Перейдите к шагу 4.

1. Напечатайте отчет о сетевых параметрах устройства. В отчете содержится MAC-адрес устройства.
2. Откройте папку **Library > Printers > Samsung > название и модель принтера > SetIP**.
3. Дважды щелкните по файлу **SetIPApplet.html**.
4. При появлении окна сертификата нажмите **Trust**.
5. Щелкните, чтобы открыть окно настройки TCP/IP.
6. Введите MAC-адрес сетевой карты, IP-адрес, маску подсети, заданный по умолчанию шлюз и нажмите **Apply**.
 MAC-адрес вводится без двоеточия (:).
7. Устройство выведет на печать сведения о сетевом подключении. Если параметры верны, подтвердите их.
8. Закройте программу SetIP.

Linux

SetIP — программа, которая устанавливается автоматически во время установки драйвера принтера.

Печать MAC-адреса устройства

1. Нажмите кнопку **Меню** на панели управления.
2. Нажимайте клавиши со стрелками влево/вправо. Когда появится пункт **Сеть**, нажмите кнопку **ОК**.
3. Нажимайте клавиши со стрелками влево/вправо, пока не появится пункт **Информ. о сети**, а затем нажмите кнопку **ОК**.
Отобразятся MAC- и IP-адреса устройства.

Настройка сетевых параметров

1. Напечатайте отчет о сетевых параметрах устройства. В отчете содержится MAC-адрес устройства.
2. Откройте **/opt/Samsung/mfp/share/utills/**.
3. Дважды щелкните по файлу **SetIPApplet.html**.
4. Щелкните, чтобы открыть окно настройки TCP/IP.
5. Введите MAC-адрес сетевой карты, IP-адрес, маску подсети, заданный по умолчанию шлюз и нажмите **Apply**.
 MAC-адрес вводится без двоеточия (:).
6. Устройство выведет на печать сведения о сетевом подключении. Если параметры верны, подтвердите их.
7. Закройте программу SetIP.

Работа в Linux с Unified Driver Configurator

Основным назначением средства Unified Driver Configurator является настройка параметров устройств. Для использования этого средства требуется установить пакет Unified Linux Driver (см. раздел «Установка пакета Unified Linux Driver» на стр. 38).

Во время установки драйвера в системе Linux на рабочем столе автоматически создается значок Unified Driver Configurator.

Запуск средства Unified Driver Configurator

1. Дважды щелкните по значку **Unified Driver Configurator** на рабочем столе.

Можно также щелкнуть по значку меню **Startup** и выбрать пункт **Samsung Unified Driver**, а затем — **Unified Driver Configurator**.

2. Для доступа к нужному окну настройки нажмите соответствующую кнопку слева.

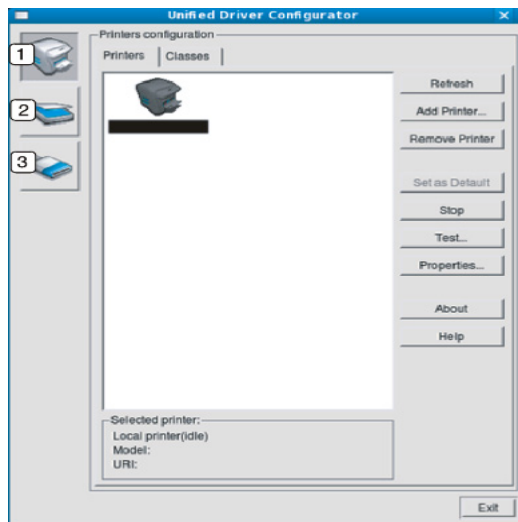

 Для вызова справки нажмите кнопку **Help**.

3. После завершения настройки нажмите кнопку **Exit**, чтобы завершить работу средства Unified Driver Configurator.

Printers configuration

Окно **Printers configuration** имеет две вкладки: **Printers** и **Classes**.

Вкладка Printers

Для вывода на экран текущих параметров настройки принтера в системе нажмите кнопку со значком устройства в левой части окна Unified Driver Configurator.

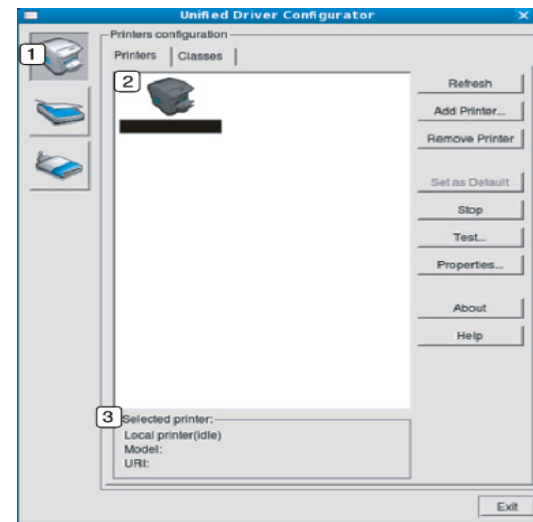

- 1 Переход к **Printers configuration**.
- 2 Отображение всех установленных устройств.
- 3 Отображение состояния, модели и URL-адреса устройства.

Ниже перечислены кнопки управления принтером.

- **Refresh:** обновление списка доступных устройств.
- **Add Printer:** добавление нового устройства.
- **Remove Printer:** удаление выбранного устройства.
- **Set as Default:** задание текущего выбранного устройства в качестве устройства по умолчанию.
- **Stop/Start:** остановка или запуск устройства.
- **Test:** печать пробной страницы для проверки работы устройства.
- **Properties:** просмотр и изменение параметров принтера.

Вкладка Classes

На вкладке Classes показаны доступные классы устройств.

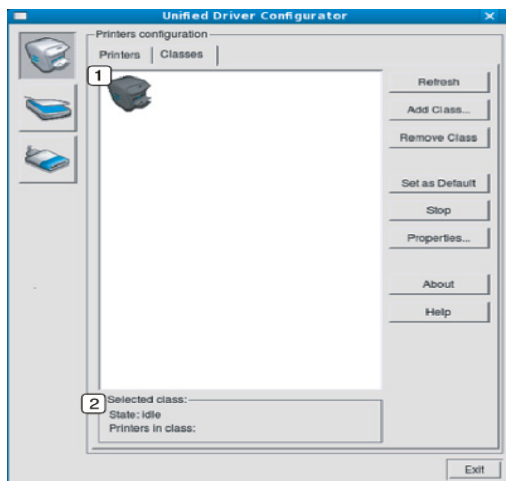

- 1 Список всех классов устройств.
- 2 Отображение состояния класса и числа устройств в классе.

- **Refresh:** обновление списка классов.
- **Add Class:** добавление нового класса устройств.
- **Remove Class:** удаление выбранного класса устройств.

Scanners configuration

Это окно позволяет наблюдать за работой сканеров, выводить список установленных многофункциональных устройств Samsung, изменять свойства устройств и сканировать изображения.

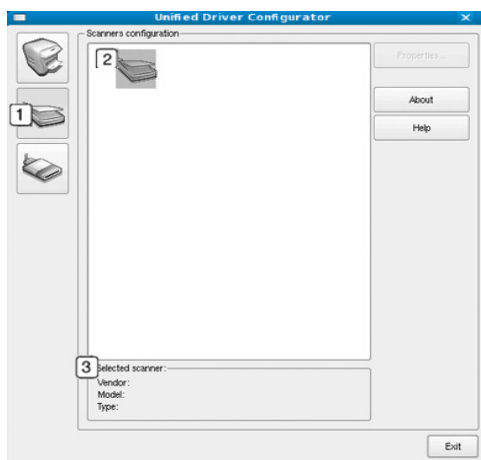

- 1 Переход к **Scanners configuration**.
- 2 Отображение всех установленных сканеров.
- 3 Сведения об изготовителе, модели и типе сканера.

- **Properties:** изменение свойств сканирования и сканирование документа.

Ports configuration

В этом окне можно просмотреть список доступных портов, проверить состояние каждого порта и освободить порт, если он остается в состоянии «занят» после того, как его владелец прервал выполнение задания по той или иной причине.

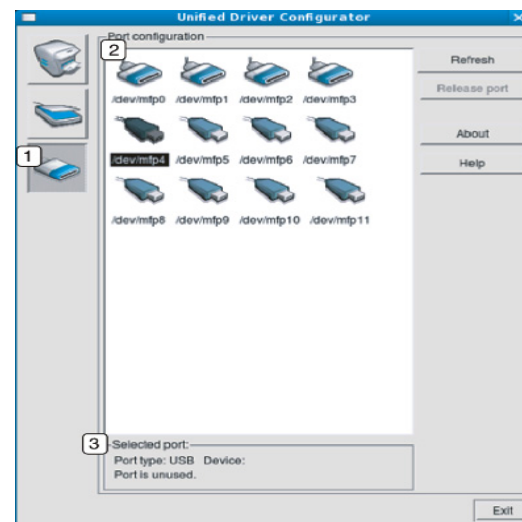

- 1 Переход к **Ports configuration**.
- 2 Отображение всех доступных портов.
- 3 Отображение типа порта, его состояния и подключенного к нему устройства.

- **Refresh:** обновление списка доступных портов.
- **Release port:** освобождение выбранного порта.

Совместное использование портов принтерами и сканерами

Устройство можно подключить к компьютеру-хосту через параллельный порт или порт USB. Поскольку многофункциональное устройство объединяет в себе несколько устройств (принтер и сканер), необходимо правильно организовать доступ к ним прикладных программ через один порт ввода-вывода. В комплект драйверов Unified Linux Driver встроен механизм разделения доступа к портам между драйверами принтера и сканера Samsung. Эти драйверы обращаются к соответствующим устройствам через так называемые порты многофункционального устройства. Текущее состояние любого порта многофункционального устройства отображается в окне **Ports configuration**. Механизм общего доступа к портам предотвращает доступ к одному функциональному блоку устройства, если в этот момент используется другой его блок.

Установку в системе нового устройства рекомендуется осуществлять с помощью программы Unified Driver Configurator. В этом случае можно выбрать порт ввода-вывода для нового устройства. Это позволит обеспечить оптимальную настройку функций устройства. Для сканера устройства порты ввода-вывода выбираются автоматически драйвером сканера, поэтому нужные значения параметров устанавливаются по умолчанию.

Обслуживание

В этой главе изложены сведения об обслуживании устройства и картриджа с тонером.

В главу входят указанные ниже разделы.

- Печать отчета об устройстве
- Контроль срока службы расходных материалов
- Использование параметра «Предупр.:заканч.тон»
- Поиск серийного номера

Печать отчета об устройстве

Устройство позволяет распечатать отчет с указанием сведений о нем и выполненных им заданиях.

1. Нажмите кнопку **Меню** на панели управления.
2. Нажимайте клавиши со стрелками влево/вправо, пока не появится пункт **Настр. сист.**, а затем нажмите кнопку **ОК**.
3. Нажимайте клавиши со стрелками влево/вправо. Когда появится надпись **Отчет**, нажмите кнопку **ОК**.
4. Нажимайте стрелку влево/вправо, пока на дисплее не появится нужный отчет или список, а затем нажмите кнопку **ОК**.
Для печати всех отчетов и списков выберите **Все отчеты**.
5. Нажимайте клавиши со стрелками влево или вправо, пока в запросе **Печатать?** не появится значение **Да**, затем нажмите кнопку **ОК**.

 Программа SyncThru™ Web Service позволяет распечатать информацию о конфигурации устройства и просмотреть сведения о его состоянии. Откройте браузер на компьютере, подключенном к сети, и введите IP-адрес устройства. В окне программы SyncThru™ Web Service последовательно выберите пункты **Информация > Печать информации**.

Контроль срока службы расходных материалов

При частом замятии бумаги или проблемах печати проверьте количество страниц, распечатанных устройством. При необходимости замените соответствующие компоненты.

1. Нажмите кнопку **Меню** на панели управления.
2. Нажимайте клавиши со стрелками влево/вправо, пока не появится пункт **Настр. сист.**, а затем нажмите кнопку **ОК**.
3. Нажимайте клавиши со стрелками влево/вправо, пока не появится пункт **Обслуживание**, а затем нажмите кнопку **ОК**.
4. Нажимайте клавиши со стрелками влево/вправо, пока не появится пункт **Срок службы**, а затем нажмите кнопку **ОК**.
5. Нажимайте стрелку влево/вправо, пока на дисплее не появится нужный элемент, а затем нажмите кнопку **ОК**.
 - **Расх. материал.** Распечатка страницы состояния расходных материалов.
 - **Всего.** Отображение общего количества напечатанных страниц.
 - **Скан.с автоп.** Отображение количества страниц, отсканированных при помощи автоподатчика.
 - **На стекле.** Отображение количества страниц, отсканированных при помощи стекла экспонирования.
6. Нажмите **Стоп/Сброс** для возврата в режим готовности.

Использование параметра «Предупр.:заканч.тон»

При низком уровне тонера в картридже индикатор **Состояние** начинает мигать красным светом. Предусмотрена настройка, определяющая, должен ли мигать индикатор.

1. Убедитесь, что драйвер принтера установлен с компакт-диска с программным обеспечением принтера.
2. Дважды щелкните по значку **Smart Panel** на панели задач Windows (или в Notification Area в Linux). В Mac OS X нужно щелкнуть по значку **Smart Panel** на панели состояния.
3. Выберите **Настройки принтера**.
4. Выберите **Настройка > Тонер на исходе**. Выберите соответствующее значение и нажмите кнопку **Применить**.

Поиск серийного номера

При обращении в службу поддержки или регистрации в качестве пользователя на веб-сайте Samsung может потребоваться ввод серийного номера устройства. Для того чтобы ввести его, выполните указанные ниже действия.

1. Нажмите кнопку **Меню** на панели управления.
2. Нажимайте клавиши со стрелками влево/вправо, пока не появится пункт **Настр. сист.**, а затем нажмите кнопку **ОК**.
3. Нажимайте клавиши со стрелками влево/вправо, пока не появится пункт **Обслуживание**, а затем нажмите кнопку **ОК**.
4. Нажимайте клавиши со стрелками влево/вправо. Когда появится пункт **Серийный номер**, нажмите кнопку **ОК**.
5. Проверьте серийный номер устройства.
6. Нажмите **Стоп/Сброс** для возврата в режим готовности.

Чистка устройства

При возникновении проблем с печатью или при использовании устройства в запыленной среде необходимо регулярно выполнять его чистку для поддержания оптимальных условий для печати и продления срока его службы.

- ⚠ Чистка корпуса устройства с помощью средств, содержащих большое количество спирта, растворителя или другого сильнодействующего вещества, может привести к потере цвета или деформации корпуса.
- Если устройство или находящиеся рядом предметы загрязнены тонером, рекомендуется использовать для очистки увлажненную тканевую салфетку. При использовании пылесоса тонер попадает в воздух. Его вдыхание вредно для здоровья.

Чистка устройства снаружи

Для чистки корпуса устройства используйте мягкую ткань без ворса. Ткань можно немного смочить водой, избегая при этом попадания капель на устройство или внутрь него.

Внутренняя чистка

Во время печати внутри устройства могут накапливаться обрывки бумаги, частицы тонера и пыли. Постепенно это может привести к снижению качества печати, например появлению пятен тонера и его смазыванию. Очистка внутренних частей устройства поможет устранить эту проблему или снизить степень ее проявления.

1. Выключите устройство и отсоедините шнур питания от розетки. Подождите, пока устройство остынет.
2. Откройте переднюю крышку и извлеките картридж. Положите его на чистую ровную поверхность.

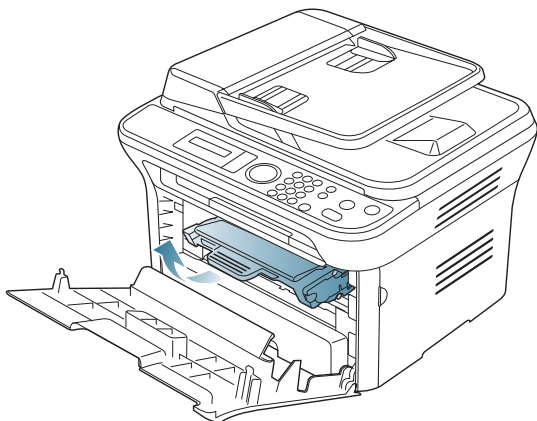

- ⚠ Во избежание выхода картриджа из строя не рекомендуется держать его на свету дольше нескольких минут. При необходимости накройте его бумагой.
- Не прикасайтесь к нижней части картриджа зеленого цвета. Для этого держите его за ручку.

3. Сухой тканью без ворса протрите место установки картриджа, чтобы удалить частицы пыли и тонера.

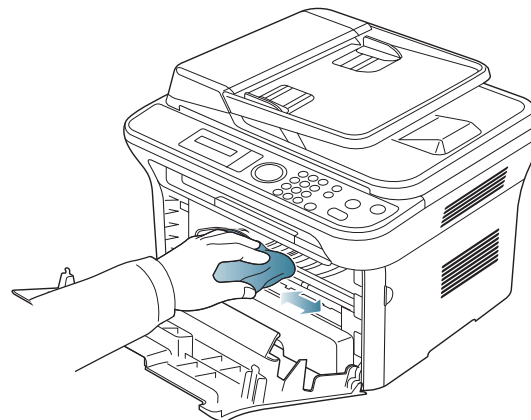

- ⚠ Во время чистки внутренних частей устройства будьте особенно осторожны с роликом переноса изображения и другими внутренними деталями. Не используйте для чистки растворители, в частности бензин: это может вызвать проблемы при печати и привести к повреждению устройства.

4. Найдите длинную стеклянную полоску (блок лазерного сканирования) в верхней части отсека для картриджа и осторожно протрите стекло тампоном.

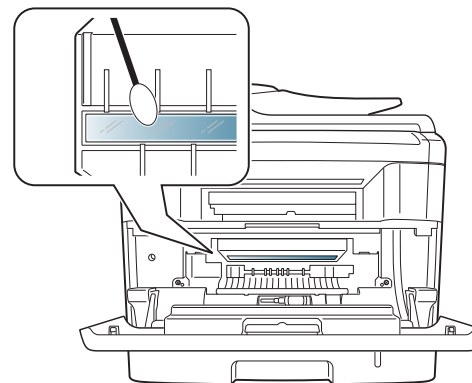

5. Установите картридж на место и закройте переднюю крышку.
6. Подключите шнур питания и включите устройство.

Очистка блока сканирования

Содержание в чистоте блока сканирования способствует получению высококачественных копий. Блок сканирования рекомендуется чистить каждый день перед началом работы. При необходимости очистку можно повторять в течение дня.

1. Слегка смочите водой мягкую ткань без ворса или бумажную салфетку.
2. Откройте крышку сканера.
3. Удалите загрязнения с поверхности стекла экспонирования и стекла автоподатчика и вытрите их насухо.

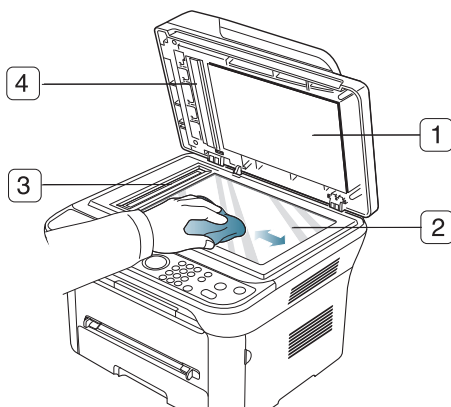

- | | |
|---|-------------------------------------|
| 1 | Крышка сканера |
| 2 | Стекло экспонирования |
| 3 | Стекло экспонирования автоподатчика |
| 4 | Белая пластина |

4. Удалите загрязнения с нижней стороны крышки сканера и белой пластины и вытрите их насухо.
5. Закройте крышку сканера.

Хранение картриджей

Некоторые компоненты картриджа с тонером чувствительны к воздействию света, температуры и влаги. Для обеспечения оптимальной работы, достижения высокого качества печати и увеличения срока службы нового картриджа с тонером компании Samsung рекомендуется соблюдать приведенные ниже рекомендации.

Храните картридж в тех же условиях, в которых будет эксплуатироваться принтер: это должно быть помещение с контролируемой температурой и уровнем влажности. До установки картридж должен находиться в оригинальной закрытой упаковке. Если оригинальная упаковка отсутствует, накройте верхнее отверстие картриджа листом бумаги и храните его в темном месте.

Хранение неиспользуемого картриджа в открытой упаковке значительно сокращает его полезный срок службы и хранения. Не храните картридж на полу. После извлечения картриджа с тонером из принтера необходимо хранить его в указанных ниже условиях.

- Внутри защитного пакета из оригинальной упаковки.
- Храните картриджи на ровной поверхности (не храните их в вертикальном положении) и соответствующей стороной вверх, в положении, в котором они устанавливаются в устройство.
- Не храните расходные материалы в следующих условиях:
 - при температуре выше 40 °C;
 - при влажности менее 20 и более 80 %;
 - в помещении, подверженном резким перепадам влажности и температуры;
 - при воздействии прямого солнечного или комнатного света;
 - в пыльных помещениях;
 - в автомобиле в течение длительного времени;

- в помещениях с источниками агрессивных газов;
- в помещениях с соленым воздухом.

Инструкция по использованию

- Не прикасайтесь к поверхности фоточувствительного барабана картриджа.
- Не подвержайте картридж ударам или воздействию вибрации.
- Не поворачивайте барабан вручную, особенно в направлении, противоположном вращению: это может привести к внутреннему повреждению картриджа и просыпанию тонера.

Использование картриджей сторонних производителей (не Samsung) и повторно заправленных картриджей

Компания Samsung Electronics не рекомендует и не одобряет использование в принтере неоригинальных картриджей Samsung, включая универсальные и картриджи магазинных марок, повторно заправленные или восстановленные картриджи с тонером.

 В случае, если использование картриджей стороннего производителя, повторно заправленных или отремонтированных картриджей послужило причиной поломки устройства, компания Samsung не выполняет ремонт и обслуживание по гарантии.

Приблизительный срок службы картриджа

Приблизительный срок службы картриджа (срок службы до полной выработки картриджа с тонером) зависит от количества тонера, необходимого для выполнения заданий печати. Фактическое количество напечатанных страниц может быть разным и зависит от плотности печати, условий эксплуатации, интервалов печати, а также типа и размера материала для печати. Например, при печати большого количества графических изображений потребление тонера существенно увеличивается и картридж приходится менять чаще.

Советы по перемещению и хранению устройства

- При перемещении устройства не наклоняйте и не переворачивайте его. В противном случае на внутреннюю поверхность может высыпаться тонер, что приведет к повреждению устройства или ухудшению качества печати.
- Переносите устройство как минимум вдвоем, надежно удерживая его.

Устранение неисправностей

В этой главе изложены рекомендации по действиям при возникновении ошибок в работе устройства.

В главу входят указанные ниже разделы.

- Перераспределение тонера
- Устранение замятия документа
- Рекомендации по предотвращению скручивания бумаги
- Рекомендации по предотвращению замятия бумаги

Перераспределение тонера

Когда ресурс картриджа почти исчерпан, происходит следующее:

- отпечатки становятся блеклыми, или на них появляются белые полосы;
- появляется сообщение **Подготовьте новый картридж**;
- индикатор **Состояние** мигает красным цветом.

В этом случае качество печати можно временно улучшить, перераспределив оставшийся в картридже тонер. Иногда блеклая печать или белые полосы остаются и после перераспределения тонера.

1. Откройте переднюю крышку.
2. Извлеките картридж.

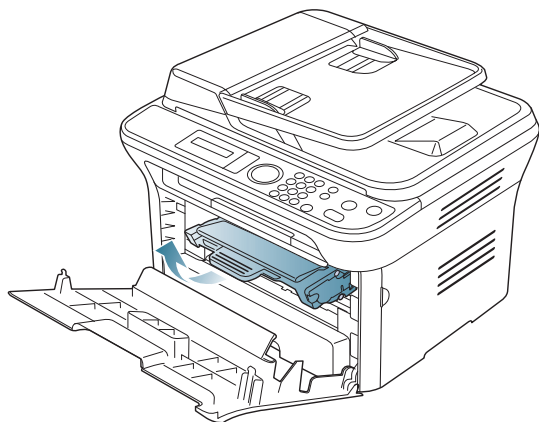

3. Покачайте картридж из стороны в сторону 5—6 раз, чтобы тонер в нем распределился равномерно.

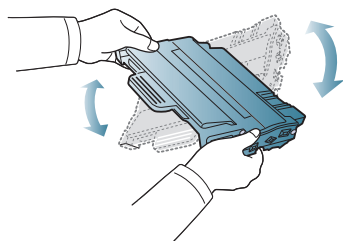

- ⚠ Если тонер попал на одежду, стряхните его сухой тряпкой и выстирайте одежду в холодной воде. Под воздействием горячей воды тонер въедается в ткань.
- ⚠ Не прикасайтесь к нижней части картриджа, окрашенной в зеленый цвет. Для этого держите его за ручку.

- Удаление замятой бумаги
- Сведения о сообщениях на дисплее
- Устранение других неполадок

4. Удерживая картридж за ручку, медленно вставьте его в устройство. Выступы картриджа и соответствующие выемки устройства обеспечивают правильное положение картриджа при вставке и его надежную фиксацию в рабочем положении.

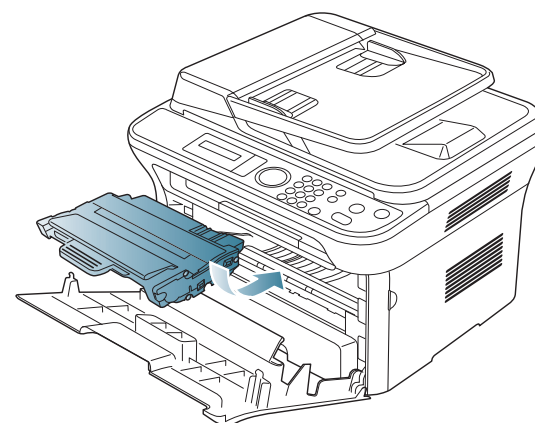

5. Закройте переднюю крышку, и проверьте надежность закрытия.

Устранение замятия документа

Если при прохождении оригинала через автоподатчик возникает замятие, на экран выводится предупреждающее сообщение.

- ⚠ Извлекайте замятый документ медленно и осторожно, в противном случае он может порваться.
- 📄 Для предотвращения замятия документов, напечатанных на толстой бумаге, тонкой бумаге или бумаге смешанного типа, копируйте и сканируйте такие оригиналы со стекла экспонирования.

1. Извлеките из автоподатчика оставшуюся бумагу.
2. Откройте крышку автоподатчика.

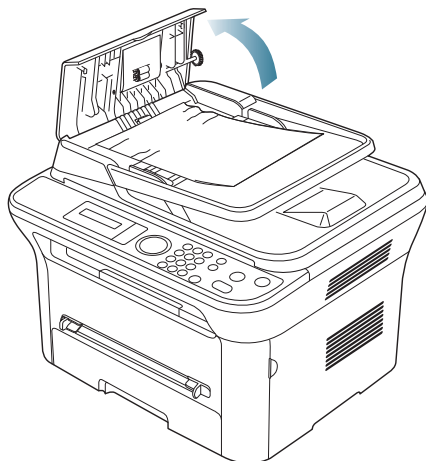

3. Осторожно извлеките из автоподатчика замятую бумагу.

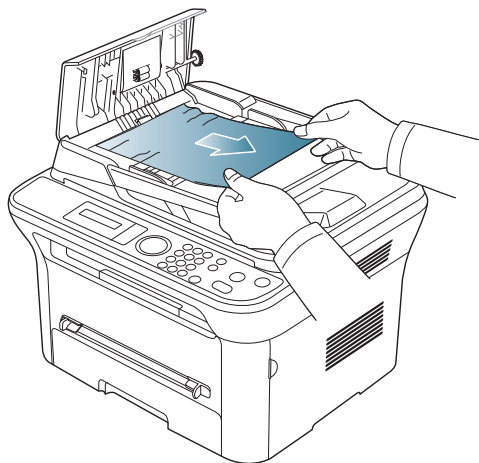

 Если бумага в этой области не обнаружена, переходите к шагу № 5.

4. Закройте крышку автоподатчика. Повторно загрузите все извлеченные страницы в автоподатчик.

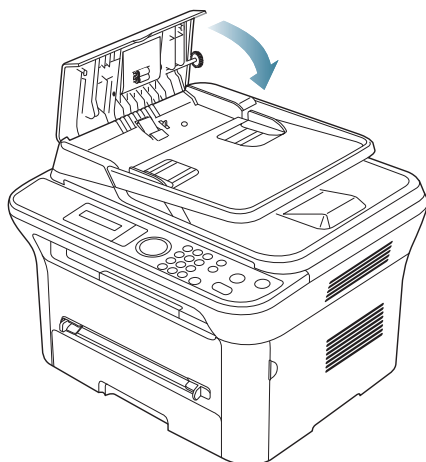

5. Откройте крышку сканера.

6. Возьмите бумагу обеими руками и вытяните ее вправо из зоны подачи.

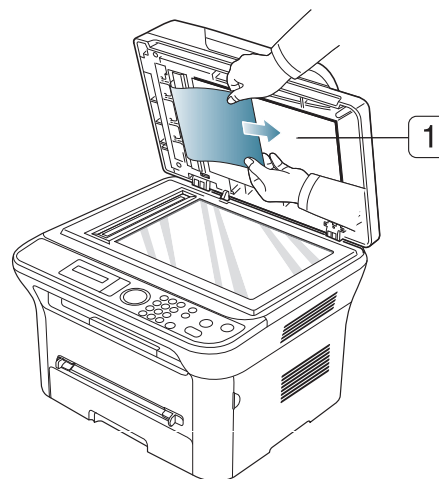

1 Крышка сканера

7. Закройте крышку сканера. Затем загрузите удаленные страницы обратно в автоподатчик.

Рекомендации по предотвращению скручивания бумаги

1. Откройте заднюю крышку.
2. Опустите нажимные рычаги с обеих сторон.

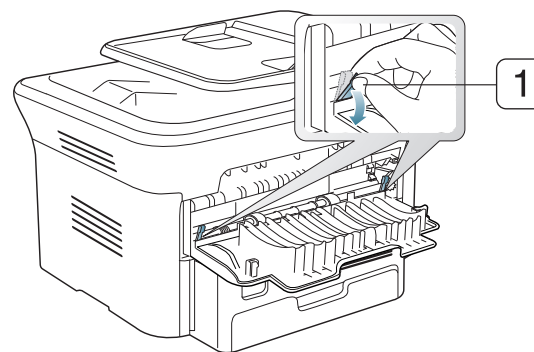

1 Нажимной рычаг

-  Не закрывайте заднюю крышку во время печати. Используйте этот способ только тогда, когда отпечаток скручивается более чем на 20 мм.

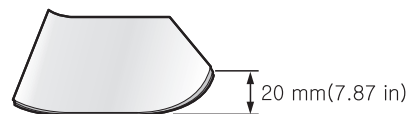

Рекомендации по предотвращению замятия бумаги

В большинстве случаев замятия бумаги можно избежать, если использовать бумагу рекомендованного типа. При возникновении замятий следуйте приведенным ниже инструкциям.

- Правильно установите ограничители бумаги (см. «Загрузка бумаги в лоток» на стр. 54).
- Не перегружайте лоток: стопка бумаги в лотке не должна быть выше отметки максимального уровня бумаги на внутренней стороне лотка.
- Не вынимайте бумагу из лотка во время печати.
- Перед загрузкой согните и выпрямите пачку бумаги или разверните ее края веером.
- Не используйте мятую, сырую или сильно скрученную бумагу.
- Не загружайте одновременно бумагу различных типов.
- Используйте только рекомендованные материалы для печати (см. «Настройка размера и типа бумаги» на стр. 58).
- Загружайте материалы для печати в обычный лоток лицевой стороной вниз, а в лоток ручной подачи — лицевой стороной вверх.

Удаление замятой бумаги

При замятии бумаги на дисплей выводится предупреждающее сообщение.

Для того чтобы возобновить печать после удаления замятой бумаги, откройте и закройте переднюю крышку.

-  Во избежание разрыва бумаги вытягивайте ее осторожно и медленно. Для удаления замятой бумаги выполните действия, описанные в последующих разделах.

Замятие в лотке 1

 Щелкните по этой ссылке, чтобы просмотреть ролик об удалении замятой бумаги.

1. Откройте и закройте переднюю крышку, и мятая бумага автоматически вытолкнется из устройства.
Если бумага не выходит, перейдите к следующему шагу.
2. Извлеките лоток 1.

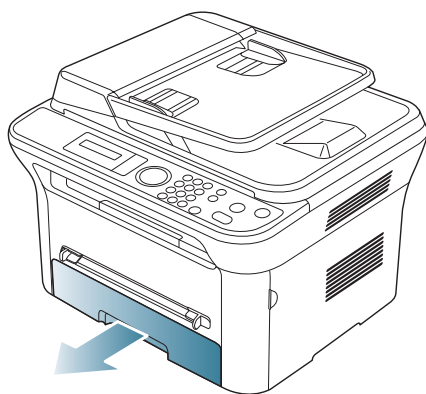

3. Плавно вытяните замятую бумагу.

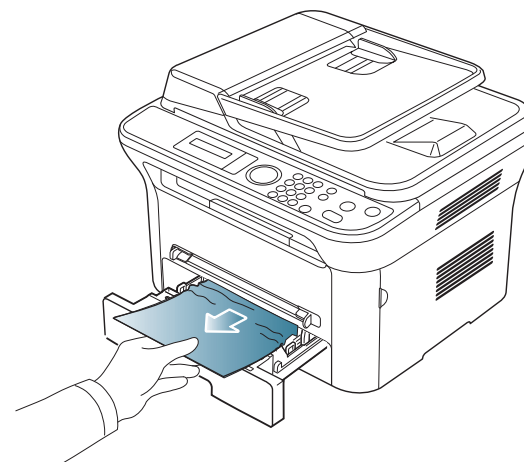

Если замятая бумага не извлекается или ее не видно, проверьте, не замялась ли она в области термофиксатора или картриджа (см. «Внутри принтера» на стр. 108).

4. Вставьте лоток 1 на место до щелчка. Печать автоматически возобновится.

В лотке ручной подачи

 Щелкните по этой ссылке, чтобы просмотреть ролик об удалении замятой бумаги.

1. Если бумага подается неправильно, извлеките ее из устройства.

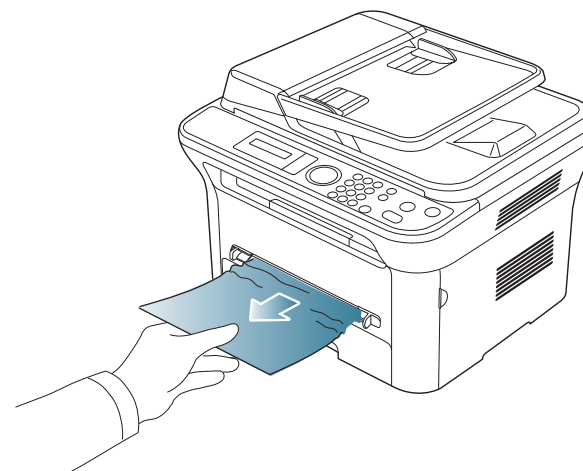

2. Для того чтобы возобновить печать, откройте и закройте переднюю крышку.

Внутри принтера

 Щелкните по этой ссылке, чтобы просмотреть ролик об удалении замятой бумаги.

 При работе область термофиксатора сильно нагревается. При извлечении бумаги из устройства соблюдайте осторожность.

1. Откройте переднюю крышку и извлеките картридж, аккуратно нажимая на него.

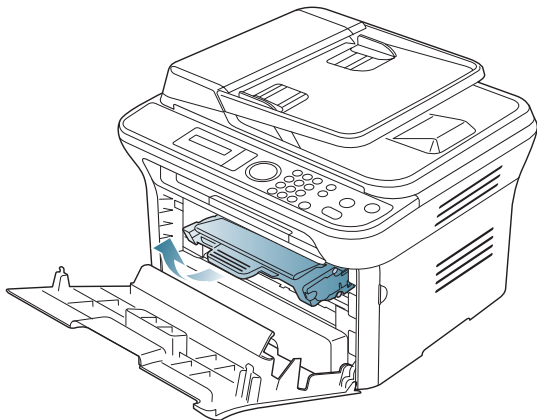

2. Плавно вытяните замятую бумагу.

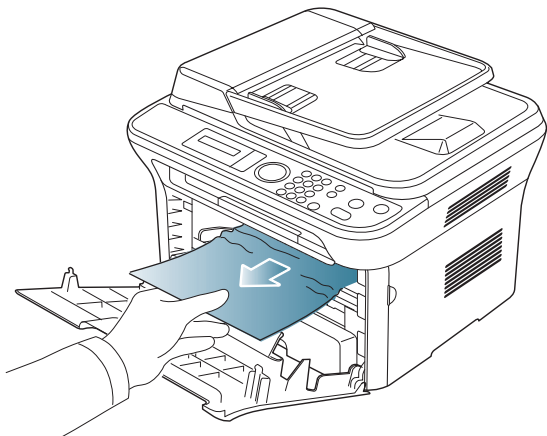

3. Установите картридж на место и закройте переднюю дверцу. Печать автоматически возобновится.

В области выхода бумаги

 Щелкните по этой ссылке, чтобы просмотреть ролик об удалении замятой бумаги.

1. Откройте и закройте переднюю крышку, и мятая бумага автоматически вытолкнется из устройства. Если замятую бумагу не видно, переходите к следующему шагу.

2. Осторожно извлеките бумагу из выходного лотка.

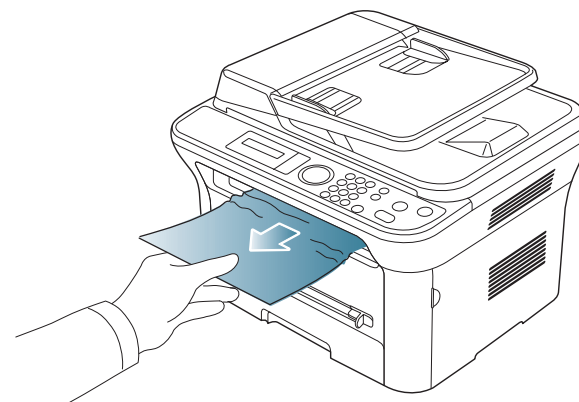

Если не удастся определить место замятия или бумага извлекается с трудом, не вытягивайте ее и переходите к следующему шагу.

3. Откройте заднюю крышку.
4. Опустите нажимные рычаги и извлеките бумагу.

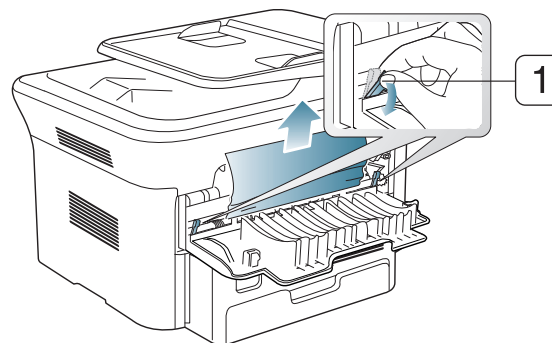

1 Нажимной рычаг

Если замятую бумагу не видно, переходите к следующему шагу.

5. Потяните рычаги крышки термофиксатора и извлеките бумагу. Верните рычаги крышки термофиксатора в исходное положение.

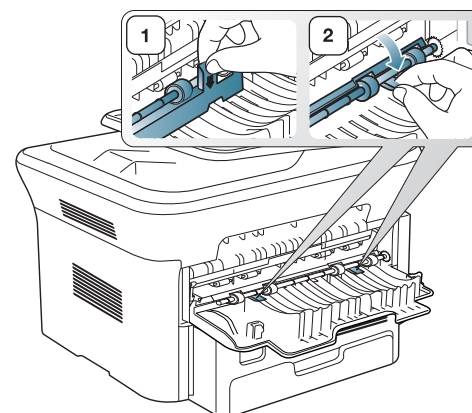

 При работе область термофиксатора сильно нагревается. При извлечении бумаги из устройства соблюдайте осторожность.

6. Верните нажимные рычаги в исходное положение.
7. Закройте заднюю крышку.
8. Откройте и закройте переднюю крышку. Печать автоматически возобновится.

Сведения о сообщениях на дисплее

Сообщения на дисплее панели управления содержат информацию о состоянии устройства и ошибках печати. В приведенной ниже таблице перечислены описания этих сообщений и сведения о способах устранения неполадок.

Значение сообщений на дисплее



- Если сообщение отсутствует в таблице, выключите и вновь включите питание устройства и повторите попытку выполнить печать. Если проблеме устранить не удалось, обратитесь в службу технической поддержки.
- Обращаясь в службу технической поддержки, желательно сообщить специалисту текст сообщения об ошибке.
- В зависимости от модели и комплектации некоторые сообщения могут не появляться на дисплее.
- [номер ошибки] обозначает номер ошибки.
- [тип лотка] обозначает номер лотка.
- [тип материала для печати] обозначает тип материала для печати.
- [размер материала для печати] обозначает размер материала для печатей.
- [цвет] обозначает цвет тонера или блока переноса изображения.

Сообщение	Значение	Рекомендуемые действия
[Ошибка связи]	Возникли проблемы со связью.	Попросите отправителя повторно переслать документ.
[Несовместим]	Полученный факс определен как нежелательный.	Он будет удален. Настройте параметры нежелательных факсов. См. стр. 50.
[Линия занята]	Принимающий факс не отвечает или линия занята.	Повторите попытку через несколько минут.
[Ошибка линии]	Аппарат не может соединиться с принимающим факсом, или соединение прервано из-за проблем с телефонной линией.	Повторите попытку. Если проблема не устраняется, подождите около часа и повторите попытку. Можно также включить режим исправления ошибок. См. стр. 50.
[Наж.Остановить]	Кнопка Стоп/Сброс была нажата во время работы.	Повторите попытку.

Сообщение	Значение	Рекомендуемые действия
Ошибка BOOTP: вкл.авт.IP-адр.	Не удалось назначить IP-адрес устройству. Это происходит в тех случаях, когда в программе SyncThru™ Web Service для параметра BOOTP установлено значение «Автоназначение IP-адресов».	Измените способ назначения IP-адресов на DHCP или «Статический». Если оставить значение этого параметра без изменений, BOOTP-сервер будет постоянно требовать назначить IP-адрес.
Ошибка BOOTP: перенастр. DHCP	Не удалось назначить IP-адрес устройству. Это происходит в тех случаях, когда в программе SyncThru™ Web Service для параметра BOOTP не установлено значение «Автоназначение IP-адресов».	Измените способ назначения IP-адресов на DHCP или «Статический». Если оставить значение этого параметра без изменений, BOOTP-сервер будет постоянно требовать назначить IP-адрес.
Ошибка DHCP: вкл.авт.IP-адр.	Не удалось назначить IP-адрес устройству. Это происходит в тех случаях, когда в программе SyncThru™ Web Service для параметра DHCP установлено значение «Автоназначение IP-адресов».	Измените способ назначения IP-адресов на BOOTP или «Статический». Если оставить значение этого параметра без изменений, DHCP-сервер будет постоянно требовать назначить IP-адрес.
Ошибка DHCP: перенастр. BOOTP	Не удалось назначить IP-адрес устройству. Это происходит в тех случаях, когда в программе SyncThru™ Web Service для параметра DHCP не установлено значение «Автоназначение IP-адресов».	Измените способ назначения IP-адресов на BOOTP или «Статический». Если оставить значение этого параметра без изменений, DHCP-сервер будет постоянно требовать назначить IP-адрес.
Зам. документа. Устр. замятие	Произошло замятие оригинала документа в автоподатчике.	Устраните замятие (см. «Устранение замятия документа» на стр. 105).

Сообщение	Значение	Рекомендуемые действия
Закройте крышку	Передняя крышка закрыта неплотно.	Закройте крышку до щелчка.
Срок служ. истек Замен. картридж	<p>Приблизительный срок службы картриджа с тонером истек. Устройство перестает печатать.</p> <p> Предположительный срок службы картриджа определяется средним количеством отпечатков и соответствует стандарту ISO/IEC 19798 (см. «Доступные материалы» на стр. 123). Количество страниц зависит от условий эксплуатации, интервала печати, а также от типа и размера материала для печати. Некоторое количество тонера может оставаться в картридже, даже если появляется сообщение Срок служ. истек Замен. картридж и принтер прекращает печать.</p>	Замените картридж с тонером (см. «Замена картриджа» на стр. 124).
Ошибка [номер ошибки] Выкл. и вкл.уст.	Произошла систематическая ошибка.	Перезагрузите устройство и перезапустите задание печати. Если проблему устранить не удалось, обратитесь в службу технической поддержки.

Сообщение	Значение	Рекомендуемые действия
Установите карт.	Картридж с тонером установлен неправильно или отсутствует.	Переустановите картридж с тонером два-три раза, чтобы убедиться в том, что он установлен правильно. Если не удается устранить проблему, это говорит о том, что картридж с тонером не обнаруживается. Обратитесь в службу технической поддержки.
Загрузите [размер материала для печати] в [номер лотка]	Отсутствует бумага с заданными параметрами в заданном лотке.	Загрузите бумагу с соответствующими параметрами в указанный лоток (см. «Загрузка бумаги в лоток» на стр. 54).
Память заполн. Удалите задание	Память устройства заполнена.	Нажмите стрелку влево/вправо, чтобы выбрать Отмена или Пуск , затем нажмите кнопку ОК . Если выбрать пункт Отмена , устройство прекратит выполнение задания факса. Если выбрать пункт Пуск , то устройство отправит только отсканированные документы задания факса.
Ошибка подкл. Конфликт IP	Выбранный IP-адрес уже существует.	Убедитесь в уникальности назначенного IP-адреса или получите новый IP-адрес.
Нет ответа	Не удается получить ответ от принимающего факса после нескольких попыток дозвона.	Повторите попытку. Убедитесь в том, что принимающий факс находится в рабочем состоянии.
Несовместимый карт. с тонером	Картридж не предназначен для данного устройства.	Замените соответствующий картридж оригинальным картриджем Samsung (см. «Замена картриджа» на стр. 124).

Сообщение	Значение	Рекомендуемые действия
Вых. лоток зап. Извлеките бумагу	Выходной лоток заполнен. или датчик не направлен вниз.	Как только из выходного лотка будет извлечена бумага, устройство возобновит печать. Либо убедитесь в том, что датчик направлен вниз. Если проблему устранить не удалось, обратитесь в службу технической поддержки.
МЦЛ: нет бумаги	В указанном лотке отсутствует бумага.	Загрузите бумагу в лоток (см. «Загрузка бумаги в лоток» на стр. 54).
Вставьте кассету [номер лотка]	Кассета указанного лотка не установлена, либо лоток закрыт неправильно.	Чтобы закрыть лоток, опустите заднюю часть лотка, выровняйте его с пазом и задвиньте его в принтер.
Замятие в МЦЛ	Замятие бумаги в области лотка ручной подачи.	Устраните замятие (см. «В лотке ручной подачи» на стр. 107).
Замятие в лотке 1	Замятие бумаги в области лотка 1.	Устраните замятие (см. «Замятие в лотке 1» на стр. 107).
Замятие внутри устр.	Замятие бумаги внутри принтера.	Устраните замятие (см. «Внутри принтера» на стр. 108).
Замятие в области выхода	В области выхода бумаги произошло замятие специального материала для печати.	Устраните замятие. <ul style="list-style-type: none"> См. раздел «В области выхода бумаги» на стр. 108. См. раздел «В лотке ручной подачи» на стр. 107.
Подготовьте новый картридж	В указанном картридже осталось небольшое количество тонера. Предположительный срок службы картриджа истекает.	Необходимо подготовить новый картридж для замены. Качество печати можно временно улучшить путем перераспределения тонера (см. раздел «Перераспределение тонера» на стр. 105).
Удал. защ. ленту и уст.кар.с тон.	Устройство не может обнаружить картридж с тонером.	Снимите с картриджа защитную ленту. Обратитесь к Краткому руководству по установке.

Сообщение	Значение	Рекомендуемые действия
Замените карт.	Приблизительный срок службы картриджа с тонером почти истек.	<p>Выберите Остановить или Продолжить, как показано на панели управления. При выборе Остановить печать прекращается. Дальнейшая печать невозможна без замены картриджа. При выборе Продолжить печать не будет остановлена, но ее качество не гарантируется. Для обеспечения наилучшего качества печати замените картридж на новый при появлении этого сообщения. Дальнейшее использование картриджа может привести к возникновению проблем с качеством печати (см. «Замена картриджа» на стр. 124).</p> <p> Компания Samsung не рекомендует использовать картриджи сторонних производителей (не Samsung), повторно заправленные или отремонтированные. Компания Samsung не гарантирует качество печати при использовании картриджей стороннего производителя. В случае, если использование картриджей стороннего производителя послужило причиной поломки устройства, компания Samsung не предоставляет ремонт и обслуживание по гарантии.</p>

Сообщение	Значение	Рекомендуемые действия
Установите новый термофиксатор	Закончился срок службы термофиксатора.	Замените термофиксатор. Обратитесь в службу технической поддержки.
Идет самодиагн. Подождите	Двигатель принтера выполняет самодиагностику.	Подождите несколько минут.
Слишк. мн.факсов Удалите задание	Принято слишком много факсов.	Удалите полученный факс.

Устранение других неполадок

В таблице перечислены некоторые неисправности и способы их устранения. Для устранения неполадок следуйте приведенным рекомендациям. Если проблему устранить не удалось, обратитесь в службу технической поддержки.

Проблемы с электропитанием

 Щелкните по этой ссылке, чтобы просмотреть ролик, посвященный проблемам с электропитанием.

Ситуация	Рекомендуемые действия
На устройство не подается питание, или неправильно подключен соединительный кабель между компьютером и устройством	<ul style="list-style-type: none"> Подключите кабель питания и нажмите кнопку питания  на панели управления.  <ul style="list-style-type: none"> Отключите кабель устройства и подключите его еще раз. <ul style="list-style-type: none"> - Локальная печать  - Печать по сети (только для сетевых моделей) 

Проблемы при подаче бумаги

Состояние	Рекомендуемые действия
Произошло замятие бумаги во время печати	Устраните замятие (см. «Удаление замятой бумаги» на стр. 107).
Листы бумаги слипаются	<ul style="list-style-type: none"> Проверьте максимальную вместимость лотка (см. «Спецификации материалов для печати» на стр. 128). Используйте только бумагу рекомендованного типа (см. «Спецификации материалов для печати» на стр. 128). Извлеките бумагу из лотка, согните ее или расправьте. Бумага может слипаться при повышенной влажности.
Не подается несколько листов бумаги	Возможно, в лоток загружена бумага разных типов. Загружайте только бумагу, одинаковую по типу, размеру и плотности.
Бумага не подается в устройство	<ul style="list-style-type: none"> Устраните помехи внутри устройства. Бумага загружена неправильно. Извлеките бумагу из лотка и загрузите ее правильно. В лотке слишком много бумаги. Извлеките из лотка излишки бумаги. Бумага слишком толстая. Используйте только бумагу, соответствующую требованиям данного устройства (см. «Спецификации материалов для печати» на стр. 128). Если оригинал не подается в устройство, попробуйте заменить резиновый блок автоподатчика. Обратитесь в службу технической поддержки.

Состояние	Рекомендуемые действия
	<ul style="list-style-type: none"> В лотке слишком много бумаги. Извлеките из лотка излишки бумаги. Для печати на специальных материалах используйте лоток ручной подачи. Используется бумага неподходящего типа. Используйте только бумагу, соответствующую требованиям данного устройства (см. «Спецификации материалов для печати» на стр. 128). Внутри устройства скопились обрывки бумаги. Откройте переднюю крышку и удалите остатки бумаги. Если оригинал не подается в устройство, попробуйте заменить резиновый блок автоподатчика. Обратитесь в службу технической поддержки.
Прозрачные пленки слипаются в области выхода бумаги	Используйте только прозрачные пленки, предназначенные для лазерных принтеров, и вынимайте их сразу после выхода из устройства.
Конверты неправильно подаются в устройство	Проверьте положение направляющих по обе стороны конверта.

Неполадки при печати

Состояние	Возможная причина	Рекомендуемые действия
Устройство не печатает	На устройство не подается питание.	Проверьте подключение шнура питания.
	Устройство не является устройством по умолчанию.	Установите данное устройство как используемое по умолчанию в ОС Windows.
	Проверьте наличие указанных ниже ошибок. <ul style="list-style-type: none"> Не закрыта передняя крышка. Закройте переднюю крышку. Произошло замятие бумаги. Устраните замятие (см. «Удаление замятой бумаги» на стр. 107). Не загружена бумага. Загрузите бумагу (см. раздел «Загрузка бумаги в лоток» на стр. 54). Не установлен картридж с тонером. Установите картридж. При возникновении системных ошибок во время печати обратитесь к представителю службы технической поддержки.	
	Неправильно подключен соединительный кабель между компьютером и устройством.	Отключите кабель устройства и подключите его еще раз.
	Соединительный кабель между компьютером и устройством неисправен.	Если возможно, подключите кабель к заведомо исправному компьютеру и напечатайте документ. Кроме того, можно попробовать подключить другой кабель устройства.
	Указан неправильный порт.	Проверьте настройки принтера в операционной системе Windows и убедитесь, что задание печати отправляется на правильный порт. Если у компьютера несколько портов, убедитесь, что устройство подключено к нужному порту.
	Неправильно настроены параметры устройства.	Проверьте Настройки печати и убедитесь в том, что все параметры печати установлены правильно (см. «Доступ к настройкам печати» на стр. 61).
	Драйвер принтера установлен неправильно.	Переустановите программное обеспечение устройства (см. «Установка драйвера устройства, подключаемого по USB» на стр. 36, «Установка драйвера сетевого устройства для проводной сети или устройства, подключенного через USB-кабель» на стр. 44).
	Произошел сбой в работе устройства.	Просмотрите сообщение на дисплее панели управления, чтобы выяснить, не произошла ли системная ошибка. Обратитесь в службу технической поддержки.

Состояние	Возможная причина	Рекомендуемые действия
Устройство не печатает	Размер документа слишком велик, и на диске компьютера недостаточно свободного места, чтобы разместить задание печати.	Освободите место на диске и повторно отправьте документ на печать.
	Выходной лоток заполнен.	Как только из выходного лотка будет извлечена бумага, устройство возобновит печать.
Устройство подает материалы для печати не из указанного источника бумаги	Возможно, в окне Настройка печати неверно указаны параметры бумаги.	В большинстве приложений выбрать источник бумаги можно на вкладке «Бумага» окна Настройка печати . Правильно укажите источник бумаги; См. экран справки драйвера принтера (см. «Доступ к настройкам печати» на стр. 61).
Печать выполняется слишком медленно	Задание печати слишком сложное.	Упростите страницу или измените параметры качества печати.
Половина страницы пуста	Неправильно выбрана ориентация страницы.	Измените ориентацию страницы в используемом приложении; см. экран справки драйвера принтера.
	Фактический размер бумаги не соответствует выбранным настройкам.	Убедитесь, что размер бумаги, указанный в настройках драйвера принтера, соответствует размеру бумаги, загруженной в лоток, и размеру бумаги, указанному в параметрах печати используемого приложения.
На печать выводится неправильный, искаженный или неполный текст	Кабель устройства подключен неправильно или неисправен.	Отключите и снова подключите кабель устройства. Проверьте качество печати, повторно отправив на печать документ, который ранее печатался успешно. Подключите кабель и устройство к другому компьютеру и выведите на печать задание, которое печатается успешно. Попробуйте подключить новый кабель.
	Выбран неправильный драйвер принтера.	В соответствующем меню приложения проверьте, правильно ли выбрано устройство.
	Сбой приложения.	Отправьте задание на печать из другого приложения.
	Сбой операционной системы.	Завершите работу Windows и перезагрузите компьютер. Выключите и снова включите устройство.

Состояние	Возможная причина	Рекомендуемые действия
Страницы выходят из устройства пустыми	Неисправен картридж, или закончился тонер.	Перераспределите тонер в картридже. При необходимости замените картридж с тонером.
	Файл документа может содержать пустые страницы.	Проверьте, имеются ли в файле пустые страницы.
	Неисправны какие-либо компоненты принтера (например, контроллер или плата).	Обратитесь в службу технической поддержки.
Файлы PDF печатаются некорректно. Некоторые фрагменты графики, текста или иллюстраций отсутствуют	Несовместимость файла PDF с программой Acrobat.	Печать файла PDF в виде изображения позволяет правильно напечатать документ. В настройках печати Acrobat включите опцию Print As Image .  Печать файла PDF в виде изображения занимает больше времени, чем обычно.
Низкое качество печати фотографий. Изображения нечеткие	Разрешение фотографии слишком низкое.	Уменьшите размер фотографии. При увеличении размера фотографии в приложении ее разрешение снижается.
Перед началом печати вблизи выходного лотка устройства обнаруживаются испарения	Испарения во время печати могут быть вызваны повышенной влажностью бумаги.	Это не является неисправностью, и печать можно продолжить.
Устройство не печатает на бумаге нестандартных размеров (например, на бумаге для счетов)	Размер бумаги и настройки размера бумаги не совпадают.	Задайте правильный размер бумаги в параметре Параметры нестандартного размера бумаги на вкладке Бумага окна Настройка печати (см. «Доступ к настройкам печати» на стр. 61).

Проблемы качества печати

Если внутренние компоненты устройства загрязнены или бумага загружена неправильно, качество печати может ухудшиться. В таблице содержатся инструкции по устранению подобных неполадок.

Состояние	Рекомендуемые действия
<p>Слишком светлое или бледное изображение</p> 	<ul style="list-style-type: none"> Вертикальные белые полосы или бледные области могут появляться на странице из-за низкого уровня тонера в картридже. Срок службы картриджа можно временно продлить (см. раздел «Перераспределение тонера» на стр. 105). Если качество печати не улучшилось, установите новый картридж с тонером. Бумага не отвечает установленным требованиям (например, слишком влажная или жесткая) (см. «Спецификации материалов для печати» на стр. 128). Если вся страница слишком светлая, значит задано слишком низкое разрешение печати или включен режим экономии тонера. Настройте разрешение печати и отключите режим экономии тонера; см. экран справки драйвера принтера. Сочетание таких недостатков печати, как блеклые участки и смазывание, может указывать на необходимость очистки картриджа с тонером (см. «Внутренняя чистка» на стр. 103). Возможно, загрязнена поверхность блока лазерного сканирования внутри устройства (см. «Внутренняя чистка» на стр. 103).
<p>Пятна тонера</p> 	<ul style="list-style-type: none"> Бумага не отвечает установленным требованиям (например, слишком влажная или жесткая) (см. «Спецификации материалов для печати» на стр. 128). Загрязнен ролик переноса. Очистите внутренние части устройства. Обратитесь в службу технической поддержки. Возможно, загрязнен механизм подачи бумаги. Обратитесь в службу технической поддержки.

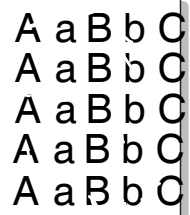
Состояние	Рекомендуемые действия
<p>Непропечатанные участки</p> 	<p>Беспорядочно расположенные на странице бледные области обычно округлой формы могут возникать по указанным ниже причинам.</p> <ul style="list-style-type: none"> Отдельный лист бумаги непригоден для печати. Повторите печать задания. Неравномерная влажность бумаги или наличие на ее поверхности влажных пятен. Используйте бумагу другой марки (см. «Спецификации материалов для печати» на стр. 128). Некачественная партия бумаги. Иногда при производстве бумаги образуются области, отталкивающие тонер. Используйте бумагу другой марки или другого сорта. Настройте параметр принтера и повторите попытку. Откройте окно Настройка печати, откройте вкладку Бумага и выберите тип бумаги плотная бумага (см. «Доступ к настройкам печати» на стр. 61). Если устранить неполадку не удается, обратитесь в службу технической поддержки.
<p>Белые точки</p> 	<p>Белые точки могут появляться на странице по указанным ниже причинам.</p> <ul style="list-style-type: none"> Бумага слишком жесткая; внутренние элементы устройства, в том числе ролик переноса, интенсивно загрязняются частицами бумаги. Очистите внутренние части устройства (см. раздел «Внутренняя чистка» на стр. 103). Возможно, загрязнен механизм подачи бумаги (см. «Внутренняя чистка» на стр. 103).
<p>Вертикальные линии</p> 	<p>Черные вертикальные полосы могут появиться на странице по указанной ниже причине.</p> <ul style="list-style-type: none"> Возможно, поцарапана поверхность (барабан) картриджа. Замените картридж (см. «Замена картриджа» на стр. 124). <p>Белые вертикальные полосы могут появиться на странице по указанной ниже причине.</p> <ul style="list-style-type: none"> Возможно, загрязнена поверхность блока лазерного сканирования внутри устройства (см. «Внутренняя чистка» на стр. 103).

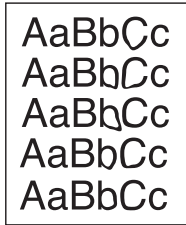
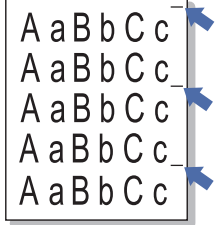
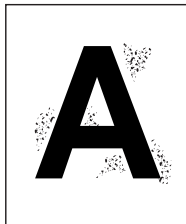
Состояние	Рекомендуемые действия
<p>Черный фон</p> 	<p>При слишком сильном затенении фона выполните указанные ниже действия.</p> <ul style="list-style-type: none"> Используйте менее плотную бумагу (см. «Спецификации материалов для печати» на стр. 128). Проверьте условия окружающей среды: сильное затенение фона может быть вызвано как слишком низкой, так и слишком высокой (выше 80 %) влажностью. Замените картридж (см. «Замена картриджа» на стр. 124).
<p>Разводы тонера</p> 	<p>При появлении на бумаге разводов тонера выполните указанные ниже действия.</p> <ul style="list-style-type: none"> Очистите внутренние части устройства (см. «Внутренняя чистка» на стр. 103). Проверьте тип и качество бумаги (см. «Спецификации материалов для печати» на стр. 128). Замените картридж (см. «Замена картриджа» на стр. 124).
<p>Повторяющиеся вертикальные дефекты</p> 	<p>На стороне листа, где выполнялась печать, появляются дефекты, расположенные через равные промежутки.</p> <ul style="list-style-type: none"> Возможно, поврежден картридж. Если проблема повторяется, установите новый картридж с тонером (см. «Замена картриджа» на стр. 124). На некоторые детали устройства мог попасть тонер. Если дефект появляется на обратной стороне листа, такая проблема должна исчезнуть после печати нескольких страниц. Поврежден блок термофиксатора. Обратитесь в службу технической поддержки.
<p>Рассеивание тонера</p> 	<p>Рассеивание тонера по фону происходит из-за того, что частицы тонера распределяются по странице случайным образом.</p> <ul style="list-style-type: none"> Возможно, бумага слишком влажная. Используйте для печати бумагу из другой пачки. Не вскрывайте пачки до начала использования, иначе бумага может впитать слишком много влаги. Если рассеивание тонера происходит на конверте, измените макет печати, чтобы не печатать на клееных швах с обратной стороны: печать на них может привести к появлению дефектов. Если рассеивание по фону происходит на всей поверхности напечатанной страницы, измените разрешение в приложении или в окне Настройка печати (см. раздел «Доступ к настройкам печати» на стр. 61).

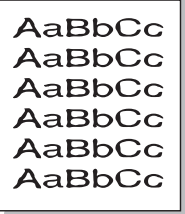
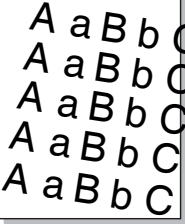
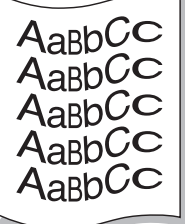
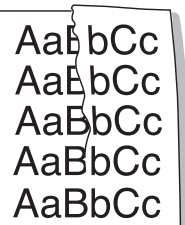
Состояние	Рекомендуемые действия
Деформированные символы 	<ul style="list-style-type: none"> Если символы искажены и имеют вид незакрашенных контуров, возможно, используется слишком гладкая бумага. Попробуйте выполнить печать на другой бумаге (см. «Спецификации материалов для печати» на стр. 128). Если символы искажены и текст волнообразно искривлен, возможно, блок сканирования нуждается в ремонте (см. «Очистка блока сканирования» на стр. 104).
Перекося страницы 	<ul style="list-style-type: none"> Проверьте, правильно ли загружена бумага. Проверьте тип и качество бумаги (см. «Спецификации материалов для печати» на стр. 128). Убедитесь, что направляющие не слишком сильно и не слишком слабо прижаты к стопке бумаги.
Сворачивание и искривление 	<ul style="list-style-type: none"> Проверьте, правильно ли загружена бумага. Проверьте тип и качество бумаги. Высокая температура и влажность могут привести к скручиванию бумаги (см. «Спецификации материалов для печати» на стр. 128). Переверните пачку бумаги в лотке. Попробуйте также повернуть бумагу в лотке на 180°.
Морщинки и складки 	<ul style="list-style-type: none"> Проверьте, правильно ли загружена бумага. Проверьте тип и качество бумаги (см. «Спецификации материалов для печати» на стр. 128). Переверните пачку бумаги в лотке. Попробуйте также повернуть бумагу в лотке на 180°.

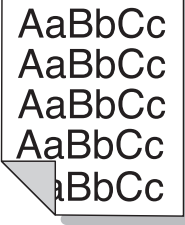
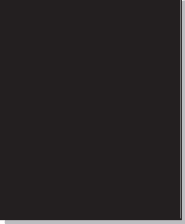
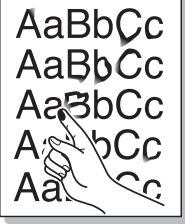
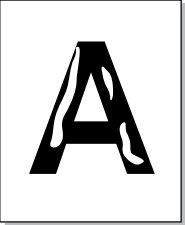
Состояние	Рекомендуемые действия
Загрязнение напечатанных страниц с обратной стороны 	<p>Проверьте, не просыпался ли тонер. Очистите внутренние части устройства (см. «Внутренняя чистка» на стр. 103).</p>
Цветные или черные страницы 	<ul style="list-style-type: none"> Возможно, неправильно установлен картридж. Извлеките картридж и установите его снова. Возможно, картридж неисправен. Замените картридж (см. «Замена картриджа» на стр. 124). Возможно, устройство нуждается в ремонте. Обратитесь в службу технической поддержки.
Незакрепленный тонер 	<ul style="list-style-type: none"> Очистите внутренние части устройства (см. «Внутренняя чистка» на стр. 103). Проверьте тип и качество бумаги (см. «Спецификации материалов для печати» на стр. 128). Замените картридж (см. «Замена картриджа» на стр. 124). Если устранить дефект не удастся, возможно, устройство нуждается в ремонте. Обратитесь в службу технической поддержки.
Непропечатка символов 	<p>Непропечатка символов — это появление белых участков внутри символов, которые должны быть полностью черного цвета.</p> <ul style="list-style-type: none"> Если печать выполняется на прозрачных пленках, попробуйте использовать пленки другого типа. Непропечатка символов может быть обусловлена текстурой прозрачных пленок. Возможно, печать выполняется на стороне листа, не предназначенной для печати. Извлеките бумагу и переверните ее. Возможно, бумага не соответствует установленным требованиям (см. «Спецификации материалов для печати» на стр. 128).

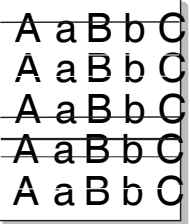
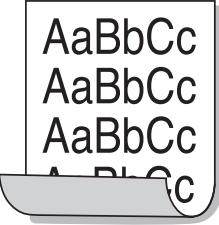
Состояние	Рекомендуемые действия
<p>Горизонтальные полосы</p> 	<p>Горизонтальные черные полосы и разводы могут появляться по указанным ниже причинам.</p> <ul style="list-style-type: none"> Возможно, неправильно установлен картридж. Извлеките картридж и установите его снова. Возможно, картридж неисправен. Замените картридж (см. «Замена картриджа» на стр. 124). Если устранить дефект не удается, возможно, устройство нуждается в ремонте. Обратитесь в службу технической поддержки.
<p>Сворачивание</p> 	<p>Если готовые документы скручиваются или бумага не подается в устройство, выполните указанные ниже действия.</p> <ul style="list-style-type: none"> Переверните пачку бумаги в лотке. Попробуйте также повернуть бумагу в лотке на 180°. Настройте параметр принтера и повторите попытку. Откройте окно Настройка печати, откройте вкладку Бумага и выберите тип бумаги тонкая бумага (см. «Доступ к настройкам печати» на стр. 61).
<p>На нескольких страницах появляется непонятное изображение, тонер плохо закрепляется на бумаге, снижается яркость печати или появляются загрязнения.</p>	<p>Возможно, устройство используется на высоте свыше 1 000 метров над уровнем моря. Это может влиять на качество печати: тонер может плохо закрепляться, а изображение быть тусклым. Установите для устройства правильное значение высоты (см. «Настройка высоты» на стр. 48).</p>

Неполадки при копировании

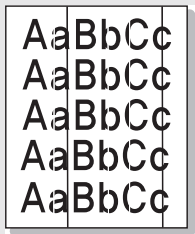
Состояние	Рекомендуемые действия
<p>Копии слишком светлые или слишком темные</p>	<p>Для затемнения или осветления фона копий используйте функцию Яркость в меню Копирование (см. «Регулировка яркости» на стр. 69).</p>
<p>На копиях появляются линии, пятна или другие дефекты</p> 	<ul style="list-style-type: none"> Если эти дефекты присутствуют в оригинальном документе, воспользуйтесь функцией Яркость в меню Копирование, чтобы осветлить фон копий (см. «Регулировка яркости» на стр. 69). Если в оригинальном документе этих дефектов нет, очистите блок сканирования (см. «Очистка блока сканирования» на стр. 104).
<p>Изображение на копии перекошено</p>	<ul style="list-style-type: none"> Оригинал документа должен лежать на стекле экспонирования лицевой стороной вниз, в автоподатчике — лицевой стороной вверх. Убедитесь, что бумага для копирования загружена правильно.
<p>Устройство печатает пустые страницы вместо копий</p>	<p>Оригинал документа должен лежать на стекле экспонирования лицевой стороной вниз, в автоподатчике — лицевой стороной вверх.</p>
<p>С копии легко стирается изображение</p>	<ul style="list-style-type: none"> Замените бумагу в лотке бумагой из новой упаковки. В помещении с высокой влажностью не оставляйте бумагу надолго внутри устройства.
<p>При копировании часто происходит замятие бумаги</p>	<ul style="list-style-type: none"> Разверните стопку бумаги веером, чтобы разделить листы, и переверните ее в лотке. Замените бумагу в лотке новой. Проверьте положение направляющих бумаги и при необходимости отрегулируйте их. Убедитесь, что в лоток загружена бумага подходящей плотности. Проверьте, не осталось ли в устройстве обрывков после удаления замятой бумаги.
<p>Ресурс картриджа оказался меньше, чем ожидалось</p>	<ul style="list-style-type: none"> Возможно, оригиналы содержат картинки, закрашенные области или толстые линии. Например, при печати форм, бюллетеней, книг и подобных документов расходует больше тонера. Во время копирования крышка стекла экспонирования остается открытой. Выключите устройство и снова включите его.

Неполадки при сканировании

Состояние	Рекомендуемые действия
Сканирование не выполняется	<ul style="list-style-type: none"> Оригинальный документ должен лежать на стекле экспонирования сканируемой стороной вниз, а в автоподатчике — сканируемой стороной вверх. Возможно, для сканирования документа недостаточно памяти. Проверьте, работает ли функция Просмотр. Задайте более низкий уровень разрешения сканирования. Проверьте правильность подключения кабеля устройства. Убедитесь в исправности кабеля устройства. Подключите другой, заведомо исправный кабель. При необходимости замените кабель. Проверьте правильность настройки параметров сканера. Проверьте параметры сканирования в настройках программы SmartThru или в другом используемом приложении, чтобы убедиться, что задания сканирования отправляются на правильный порт (например, USB001).
Сканирование выполняется очень медленно	<ul style="list-style-type: none"> Проверьте, не печатает ли устройство полученные данные. Если это так, дождитесь окончания печати, прежде чем начать сканирование документа. Изображения сканируются медленнее, чем текст. В режиме сканирования скорость обмена данными снижается, так как для анализа и воспроизведения отсканированного изображения требуется большой объем памяти. В настройках BIOS компьютера включите режим ECP. Это позволит увеличить быстродействие. Сведения о настройке BIOS см. в руководстве пользователя компьютера.
<p>На экран компьютера выводится одно из указанных ниже сообщений</p> <ul style="list-style-type: none"> Устройство не может работать в выбранном режиме H/W. Порт используется другой программой. Порт отключен. Идет сканирование или печать отсканированных данных. Повторите попытку после завершения текущего задания. Недопустимый дескриптор. Ошибка сканирования. 	<ul style="list-style-type: none"> Возможно, выполняется копирование или печать. Попробуйте снова после завершения этого задания. Выбранный порт уже используется. Перезагрузите компьютер и повторите попытку. Неправильно подключен кабель устройства или устройство выключено. Драйвер сканера не установлен или внешние параметры заданы неправильно. Убедитесь в том, что устройство правильно подключено и на него подается питание. Затем перезагрузите компьютер. Неправильно подключен кабель USB или устройство выключено.

Проблемы при работе с факсом

Состояние	Рекомендуемые действия
Устройство не включается, дисплей или кнопки не работают	<ul style="list-style-type: none"> Отключите шнур питания и подключите его снова. Убедитесь в том, что в розетке есть напряжение.
Нет гудка на линии	<ul style="list-style-type: none"> Проверьте правильность подключения устройства к телефонной линии. Проверьте, работает ли телефонная розетка. Для этого подключите к ней другой телефон.
Номера, сохраненные в памяти, набираются неправильно	Проверьте правильность сохранения номеров в памяти. Напечатайте список Адресная книга (см. раздел «Настройка адресной книги» на стр. 87).
Оригинал не подается в устройство	<ul style="list-style-type: none"> Убедитесь в том, что бумага не помята и правильно загружена в устройство. Оригинал должен иметь правильный размер; бумага не должна быть слишком толстой или тонкой. Проверьте плотность закрытия автоподатчика. Возможно, требуется заменить резиновый блок автоподатчика. Обратитесь в службу технической поддержки.
Факсы не принимаются автоматически	<ul style="list-style-type: none"> Должен быть установлен режим приема факса. Убедитесь в том, что в лотке есть бумага. Проверьте, не появляется ли на дисплее сообщение об ошибке. Устраните обнаруженные неисправности.
Факс не отправляется	<ul style="list-style-type: none"> Оригинал должен быть загружен в автоподатчик или размещен на стекле экспонирования. Убедитесь в том, что принимающее устройство может принять отправляемый факс.
Принятый факс имеет низкое качество или на нем есть непропечатанные места	<ul style="list-style-type: none"> Устройство, отправившее факс, работает неправильно. Возникли помехи на линии из-за плохого качества связи. Проверьте устройство, сделав копию. Предположительный срок службы картриджа истек. Замените картридж с тонером (см. «Замена картриджа» на стр. 124).
Некоторые слова на принятом факсе растянуты	На устройстве, отправлявшем факс, произошло временное замятие документа.
На отправляемых оригиналах возникают полосы	Проверьте блок сканирования и при необходимости очистите его (см. «Очистка блока сканирования» на стр. 104).

Состояние	Рекомендуемые действия
Устройство набирает номер, но соединение с удаленным факсом установить не удается	Возможно, удаленное устройство отключено, в нем нет бумаги или оно не может принимать входящие звонки. Обратитесь к оператору удаленного устройства, чтобы он решил проблему.
Факс не сохраняется в памяти	Возможно, для сохранения факса недостаточно памяти. Если на дисплее появляется сообщение о состоянии памяти, удалите из памяти ненужные факсы и повторите попытку сохранения. Обратитесь в службу технической поддержки.
В нижней части каждой страницы или на следующих страницах появляются пустые области с небольшой полоской текста сверху	Возможно, были заданы неправильные значения для параметров бумаги. Сведения о параметрах бумаги см. в разделе «Настройка размера и типа бумаги» на стр. 58.

Неполадки Диспетчера сканирования Samsung

Состояние	Рекомендуемые действия
Приложение Диспетчер сканирования Samsung не работает	Проверьте требования к системе. Диспетчер сканирования Samsung работает только на компьютерах с системами Windows и Mac OS (см. раздел «Требования к системе» на стр. 35).

Часто встречающиеся проблемы в ОС Windows

Состояние	Рекомендуемые действия
Во время установки появляется сообщение «Файл уже используется»	Закройте все приложения. Удалите все приложения из группы автозагрузки принтера, затем перезагрузите Windows. Переустановите драйвер принтера.
На экране появятся сообщения «Общая ошибка защиты», «Ошибка OE», «Spool 32» или «Недопустимая операция»	Закройте все приложения, перезагрузите Windows и повторите попытку напечатать документ.
На экран выводится сообщение: «Ошибка печати» или «Ошибка. Превышено время ожидания принтера».	Эти сообщения могут появляться во время печати. Дождитесь завершения устройством процесса печати. Если сообщение появляется в режиме ожидания или после завершения печати, проверьте правильность подключения и наличие ошибок.



Подробные сведения о сообщениях об ошибках Windows представлены в руководстве пользователя ОС Microsoft Windows.

Часто встречающиеся проблемы в ОС Linux

Состояние	Рекомендуемые действия
Устройство не печатает	<ul style="list-style-type: none"> • Проверьте, установлен ли в системе драйвер принтера. Запустите программу Unified Driver Configurator и на вкладке Printers окна Printers configuration проверьте список доступных устройств. Данное устройство должно быть в этом списке. Если это не так, запустите Add new printer wizard для настройки устройства. • Проверьте, включено ли устройство. В окне Printers configuration выберите устройство из списка принтеров. Просмотрите описание устройства на панели Selected printer. Если строка состояния содержит строку Stopped, нажмите кнопку Start. После этого принтер должен возобновить нормальную работу. Состояние остановки (stopped) может возникать в случае некоторых неполадок при печати. Например, это может произойти при попытке напечатать документ, если порт многофункционального устройства занят приложением для сканирования. • Убедитесь, что порт свободен. Поскольку объединенные в составе устройства принтер и сканер используют один и тот же интерфейс ввода-вывода (порт), возможны попытки одновременного доступа нескольких приложений к одному порту. Во избежание конфликтов контроль над устройством разрешен только одному приложению. Остальным приложениям будет отправляться сообщение о том, что устройство занято. Откройте окно настройки портов и выберите порт, назначенный устройству. Если порт занят другим приложением, сведения об этом отображаются на панели Selected port. В этом случае следует дождаться завершения текущего задания или нажать кнопку Release port, если в работе приложения, за которым закреплен порт, наблюдаются неполадки. • Проверьте, задан ли в приложении специальный параметр печати -ogaw. Если параметр командной строки содержит -ogaw, удалите его, чтобы печать выполнялась правильно. В программе Gimp front-end последовательно выберите пункты Print -> Setup printer и измените параметр в командной строке. • В версии CUPS (Common Unix Printing System), включаемой в поставку ОС SuSE Linux 9.2 (cups-1.1.21), зафиксированы неполадки при печати под управлением протокола IPP (Internet Printing Protocol). Используйте печать через сокеты или установите более позднюю версию CUPS (cups-1.1.22 или выше).
Устройство не печатает страницы целиком, и они выходят наполовину пустыми	<p>Это известная проблема, возникающая в том случае, когда на цветном устройстве в 64-разрядной версии системы Linux используется пакет Ghostscript 8.51 или более ранний. Об этой проблеме сообщалось на веб-сайте bugs.ghostscript.com в статье Ghostscript Bug 688252. Она устранена в пакете AFPL Ghostscript 8.52 и более поздних версий. Для устранения этой проблемы загрузите последнюю версию пакета AFPL Ghostscript с веб-сайта http://sourceforge.net/projects/ghostscript/ и установите ее.</p>
Сканирование посредством программы Gimp Front-end невозможно	<p>Проверьте, есть ли в меню Acquire программы Gimp Front-end пункт Xsane: Device dialog. Если этот пункт отсутствует, установите дополнительный модуль Xsane для программы Gimp. Дополнительный модуль Xsane для программы Gimp можно найти на компакт-диске с дистрибутивом Linux или на домашней странице Gimp. Подробную информацию см. в справке ОС Linux на компакт-диске с дистрибутивом Linux или в справке приложения Gimp Front-end.</p> <p>При использовании другого приложения для сканирования см. справку соответствующей программы.</p>
При печати документа появляется сообщение об ошибке: «Cannot open port device file»	<p>Во время печати не следует изменять значения параметров выполняемого задания печати (например, с помощью служебной программы LPR). Известные версии сервера CUPS прерывают задание печати при изменении его параметров и пытаются повторно запустить прерванное задание. Поскольку драйвер Unified Linux Driver блокирует порт устройства во время печати, после внезапного прекращения работы драйвера порт остается заблокированным и недоступным для последующих заданий печати. В этом случае попробуйте освободить порт, нажав кнопку Release port в окне Port configuration.</p>
Устройство отсутствует в списке сканеров	<ul style="list-style-type: none"> • Проверьте правильность подключения устройства к компьютеру через порт USB и убедитесь, что устройство включено. • Проверьте, установлен ли в системе драйвер сканера. Откройте конфигуратор Unified Linux Driver, перейдите к Scanners configuration и нажмите Drivers. Убедитесь, что в списке присутствует драйвер, имя которого соответствует названию устройства. • Убедитесь, что порт свободен. Поскольку объединенные в составе устройства принтер и сканер используют один и тот же интерфейс ввода-вывода (порт), возможны попытки одновременного доступа нескольких приложений к одному порту. Во избежание конфликтов контроль над устройством разрешен только одному приложению. Остальным приложениям будет отправляться сообщение о том, что устройство занято. Обычно это происходит при запуске процедуры сканирования. При этом на экране появляется соответствующее сообщение. <p>Для определения источника проблемы следует открыть окно Ports configuration и выбрать порт, назначенный сканеру. Символическое обозначение порта /dev/mfp0 соответствует обозначению LP:0 в свойствах сканера, /dev/mfp1 соответствует LP:1, и т. д. Порты USB начинаются с /dev/mfp4, поэтому сканеру с портом USB:0 соответствует /dev/mfp4, и так далее по порядку номеров. Когда порт занят другим приложением, это видно на панели Selected port. В этом случае следует дождаться завершения текущего задания или нажать кнопку Release port, если в работе приложения, за которым закреплен порт, наблюдаются неполадки.</p>
Устройство не сканирует	<ul style="list-style-type: none"> • Убедитесь в том, что документ загружен в устройство, а само устройство подключено к компьютеру. • Проверьте наличие ошибок ввода-вывода во время сканирования.



Дополнительные сведения о сообщениях об ошибках см. в руководстве пользователя ОС Linux.

Часто встречающиеся проблемы в ОС Macintosh

Состояние	Рекомендуемые действия
Файлы PDF печатаются некорректно: некоторые фрагменты графики, текста или иллюстраций отсутствуют	<p>Печать файла PDF в виде изображения позволяет правильно напечатать документ. В настройках печати Acrobat включите опцию Print As Image.</p> <p> Печать файла PDF в виде изображения занимает больше времени, чем обычно.</p>
После печати документа задание не исчезает из очереди печати в операционной системе Mac OS X 10.3.2	<p>Обновите систему Mac OS до версии 10.3.3 или более поздней.</p>
В режиме печати обложки некоторые буквы не печатаются надлежащим образом	<p>Среда Mac OS не позволяет создавать шрифты во время печати титульной страницы. Буквы английского алфавита и цифры в режиме печати титульной страницы отображаются без искажений.</p>
Неправильная передача цветов при печати документа в системе Mac OS из приложения Acrobat Reader версии 6.0 или более поздней	<p>Убедитесь в том, что настройки разрешения в драйвере устройства и в программе Acrobat Reader совпадают.</p>

 Дополнительную информацию о сообщениях об ошибках в системе Macintosh см. в руководстве пользователя Mac OS.

Расходные материалы и дополнительные компоненты

В этой главе содержится информация по приобретению расходных материалов, дополнительных и сменных компонентов для вашего устройства.

В главу входят указанные ниже разделы.

- Порядок приобретения
- Доступные материалы
- Доступные сменные компоненты

 Набор доступных компонентов может изменяться в зависимости от страны продажи. Список доступных компонентов можно получить у местного торгового представителя.

Порядок приобретения

Для заказа сертифицированных компанией Samsung расходных материалов, дополнительных и сменных компонентов обратитесь к местному представителю Samsung или к розничному продавцу, у которого вы приобрели данное устройство. Для того чтобы получить информацию об обслуживании, посетите веб-сайт www.samsung.com/supplies и выберите свою страну или регион.

Доступные материалы

Когда срок службы расходных материалов заканчивается, для устройства можно заказать материалы указанных ниже типов:

Тип	Средний ресурс ^а	Наименование компонента
Стандартный ресурс	Около 1 500 страниц	<ul style="list-style-type: none">• 105 (MLT-D105S)• Регион A^b: 1052 (MLT-D1052S)• Регион B^c: 1053 (MLT-D1053S)
Повышенный ресурс	Около 2 500 страниц	<ul style="list-style-type: none">• 105L (MLT-D105L)• Регион A^b: 1052L (MLT-D1052L)• Регион B^c: 1053L (MLT-D1053L)

а. Заявленный ресурс в соответствии со стандартом ISO/IEC 19752.

б. Регион А: Австрия, Албания, Бельгия, Болгария, Босния, Великобритания, Венгрия, Германия, Греция, Дания, Испания, Италия, Кипр, Македония, Нидерланды, Норвегия, Польша, Португалия, Румыния, Сербия, Словакия, Словения, Финляндия, Франция, Хорватия, Чехия, Швеция, Швейцария.

с. Регион В: Китай и Индия.

Информацию о замене картриджа см. в разделе «Замена картриджа» на стр. 124.

- Замена картриджа
- Проверка срока службы сменных компонентов

 Срок службы картриджа зависит от установленных параметров и режима обработки заданий.

 Покупать картриджи и другие материалы следует в стране приобретения устройства. В противном случае картриджи или другие материалы могут оказаться несовместимыми с устройством, поскольку его конфигурация в разных странах отличается.

 Компания Samsung не рекомендует использовать неоригинальные картриджи Samsung, включая повторно заправленные или восстановленные картриджи с тонером. Кроме того, компания Samsung не гарантирует качественную печать при использовании неоригинальных картриджей Samsung. Гарантия на устройство не распространяется на работы по ремонту и обслуживанию, вызванные использованием неоригинальных картриджей Samsung.

Доступные сменные компоненты

Во избежание проблем качества печати и подачи бумаги, возникающих из-за износа деталей, а также для обеспечения наилучшего рабочего состояния принтера необходимо заменять перечисленные ниже компоненты после печати указанного числа страниц или по истечении срока службы.

Компоненты	Средний ресурс ^а	Наименование компонента
	Около 20 000 страниц	RMO ADF RUBBER
Ролик переноса	Около 50 000 страниц	ROLLER-TRANSFER
Термофиксатор	Около 50 000 страниц	FUSER
Ролик подачи	Около 50 000 страниц	ROLLER-PICK UP
Лоток	Около 50 000 страниц	CASSETTE

а. Скорость печати зависит от операционной системы, быстродействия компьютера, используемых приложений, способа подключения, типа и размера материала для печати и сложности задания печати.

По поводу приобретения сменных компонентов обращайтесь туда, где вы приобрели устройство.

Настоятельно рекомендуется поручить замену компонентов уполномоченному поставщику услуг, дилеру или организации, у которых было приобретено устройство. Гарантия не распространяется на замену изнашиваемых компонентов после окончания срока их службы.

Замена картриджа

 Щелкните по этой ссылке, чтобы посмотреть ролик о том, как правильно менять картридж.

Приблизительный срок службы картриджа с тонером истек.

- Появляется сообщение **Срок служ. истек Замен. картридж**.
- Устройство прекращает печать. Входящие факсы сохраняются в памяти.

В этом случае картридж требуется заменить. Проверьте тип используемого в устройстве картриджа (см. «Доступные материалы» на стр. 123).

1. Откройте переднюю крышку.
2. Извлеките картридж.

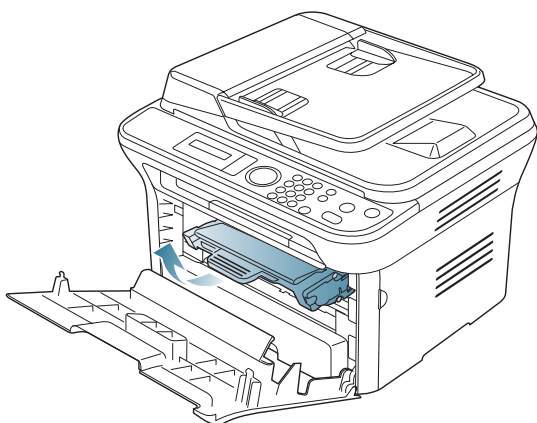

3. Снимите упаковку с нового картриджа.
4. Снимите упаковочную бумагу, удалив клейкую ленту.

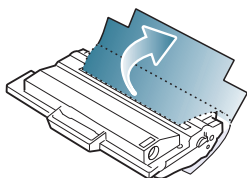

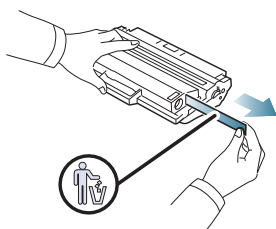

5. Возьмитесь за край защитной ленты на картридже. Осторожно извлеките ленту из картриджа и выбросьте ее.

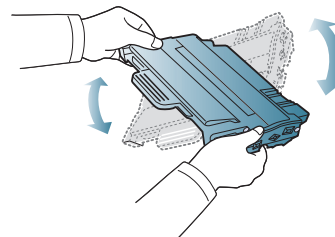

-  • Длина удаленной упаковочной ленты должна составлять более 60 см.
- Удерживая картридж, тяните защитную ленту по направлению к себе, чтобы извлечь ее из. Не допускайте разрыва ленты. Если это произойдет, использовать картридж будет нельзя.
- Порядок действий изображен на рисунках на упаковке картриджа.

6. Медленно покачайте картридж из стороны в сторону 5—6 раз, чтобы тонер в нем распределился равномерно. Это позволит получить максимальное число копий с картриджа.



-  Если тонер попал на одежду, стряхните его сухой тряпкой и выстирайте одежду в холодной воде. Под воздействием горячей воды тонер въедается в ткань.

-  Не прикасайтесь к нижней части картриджа, окрашенной в зеленый цвет. Для этого держите его за ручку.

7. Удерживая картридж за ручку, медленно вставьте его в устройство. Выступы картриджа и соответствующие выемки устройства обеспечивают правильное положение картриджа при вставке и его надежную фиксацию в рабочем положении.

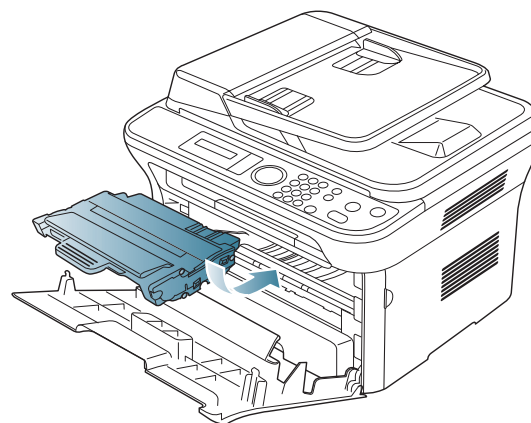

8. Закройте переднюю крышку. Убедитесь, что крышка плотно закрыта.

Проверка срока службы сменных компонентов

При частом замятии бумаги или проблемах печати проверьте количество страниц, распечатанных устройством. При необходимости замените соответствующие компоненты.

1. Нажмите кнопку **Меню** на панели управления.
2. Нажимайте клавиши со стрелками влево/вправо, пока не появится пункт **Настр. сист.**, а затем нажмите кнопку **ОК**.
3. Нажимайте клавиши со стрелками влево/вправо, пока не появится пункт **Обслуживание**, а затем нажмите кнопку **ОК**.
4. Нажимайте клавиши со стрелками влево/вправо, пока не появится пункт **Срок службы**, а затем нажмите кнопку **ОК**.
5. Нажимайте стрелку влево/вправо, пока на дисплее не появится нужный элемент, а затем нажмите кнопку **ОК**.
 - **Расх. материал.** Распечатка страницы состояния расходных материалов.
 - **Всего.** Отображение общего количества напечатанных страниц.
 - **Скан.с автоп.** Отображение количества страниц, отсканированных при помощи автоподатчика.
 - **На стекле.** Отображение количества страниц, отсканированных при помощи стекла экспонирования.
6. Нажмите **Стоп/Сброс** для возврата в режим готовности.

Технические характеристики

В данной главе содержатся сведения о функциях и технических характеристиках устройства.

Глава включает перечисленные ниже разделы.

- Технические характеристики оборудования
- Характеристики воздействия на окружающую среду
- Технические характеристики электрооборудования
- Спецификации материалов для печати

 Значения технических характеристик, представленных в этом документе, основаны на предварительных данных. Текущую информацию см. на веб-сайте по адресу www.samsung.com/printer.

Технические характеристики оборудования

Элемент		Описание
Размеры	Высота	<ul style="list-style-type: none">• SCX-4600 Series: 275,8 мм• SCX-4623F(K), SCX-4623FN: 318,9 мм• SCX-4623FH: 318,9 мм^а
	Глубина	<ul style="list-style-type: none">• SCX-4600 Series: 409 мм• SCX-4623F(K), SCX-4623FN: 415,4 мм• SCX-4623FH: 415,4 мм^а
	Ширина	<ul style="list-style-type: none">• SCX-4600 Series: 416 мм• SCX-4623F(K), SCX-4623FN: 416 мм• SCX-4623FH: 416 мм^а
Вес	Устройство с расходными материалами	<ul style="list-style-type: none">• SCX-4600 Series: 10,59 кг• SCX-4623F(K), SCX-4623FN: 11,55 кг• SCX-4623FH: 11,55 кг^а
Вес упаковки	Бумага	<ul style="list-style-type: none">• SCX-4600 Series: 2,13 кг• SCX-4623 Series: 2,29 кг
	Пластик	<ul style="list-style-type: none">• SCX-4600 Series: 0,62 кг• SCX-4623 Series: 0,49 кг

а. Размеры и вес указаны без учета телефонной трубки.

Характеристики воздействия на окружающую среду

Элемент		Описание
Уровень шума ^а	Режим готовности	26 дБ
	Режим печати	50 дБ
	Режим копирования (стекло экспонирования)	50 дБ
	Режим копирования (автоподатчик)	52 дБ
Температура	Работа	от 10 до 32 °C
	Хранение	от 10 до 32 °C
Относительная влажность	Работа	от 20 до 80 %
	Хранение	от 20 до 80 %

а. Уровень звукового давления согласно ISO 7779. Тестовая конфигурация: обычные условия установки, бумага размера А4, односторонняя печать.

Технические характеристики электрооборудования

 Требования к источнику электропитания зависят от страны или региона приобретения устройства. Не переводите величины рабочих напряжений. Это может привести к поломке устройства и потере гарантии.

Элемент		Описание
Питание ^а	Модели с рабочим напряжением 110 В	110—127 В переменного тока
	Модели с рабочим напряжением 220 В	220—240 В переменного тока
Потребляемая мощность	Обычный режим работы	Менее 370 Вт
	Режим готовности	Менее 45 Вт
	Режим энергосбережения	Менее 10 Вт
	Режим отключения питания	Менее 1 Вт

а. Точные характеристики напряжения, частоты (Гц) и типа тока см. на этикетке на корпусе устройства.

Спецификации материалов для печати

Тип	Размер	Размеры	Вес материала для печати ^а /емкость ^б	
			Лоток 1	Лоток ручной подачи
	Letter	216 × 279 мм	От 60 до 120 г/м ² • 250 листов бумаги плотностью 80 г/м ²	От 60 до 220 г/м ² • 1 лист
	Legal	216 × 356 мм		
	US Folio	216 × 330 мм		
	A4	210 × 297 мм		
	Oficio	216 × 343 мм		
	JIS B5	182 × 257 мм	От 60 до 90 г/м ² • 150 листов бумаги плотностью 80 г/м ²	
	ISO B5	176 × 250 мм		
	Executive	184 × 267 мм		
	A5	148 × 210 мм		
	A6	105 × 148 мм		
Конверт	Конверт Monarch	98 × 191 мм	Недоступно для лотка 1	От 75 до 90 г/м ² • 1 лист
	Конверт 10	105 × 241 мм		
	Конверт DL	110 × 220 мм		
	Конверт C5	162 × 229 мм		
	Конверт C6	114 × 162 мм		
Плотная бумага	См. раздел, посвященный обычной бумаге	См. раздел, посвященный обычной бумаге	90 г/м ²	90 г/м ² • 1 лист
Тонкая бумага	См. раздел, посвященный обычной бумаге	См. раздел, посвященный обычной бумаге	От 60 до 70 г/м ²	От 60 до 70 г/м ² • 1 лист
Прозрачная пленка	См. раздел, посвященный обычной бумаге	См. раздел, посвященный обычной бумаге	Недоступно для лотка 1	От 138 до 146 г/м ² • 1 лист
Наклейки^с	Letter, Legal, US Folio, A4, JIS B5, ISO B5, Executive, A5, Statement	См. раздел, посвященный обычной бумаге	Недоступно для лотка 1	От 120 до 150 г/м ² • 1 лист
Картон	Letter, Legal, US Folio, A4, JIS B5, ISO B5, Executive, A5, Statement, Открытка 4x6	См. раздел, посвященный обычной бумаге	Недоступно для лотка 1	От 105 до 163 г/м ² • 1 лист
Минимальный размер (нестандартный)		76 × 127 мм	От 60 до 163 г/м ²	
Максимальный размер (нестандартный)		216 × 356 мм		

а. При использовании материала плотностью более 120 г/м² загружайте бумагу в лоток по одному листу.

б. Максимальная емкость зависит от толщины и плотности материалов, а также от условий окружающей среды.

с. Гладкость: 100—250 (по Шеффилду).

Contact SAMSUNG worldwide

If you have any comments or questions regarding Samsung products, contact the Samsung customer care center.

Country/ Region	Customer Care Center	Web Site
ARGENTINE	0800-333-3733	www.samsung.com/ar
AUSTRALIA	1300 362 603	www.samsung.com/au
AUSTRIA	0810-SAMSUNG (7267864, € 0.07/min)	www.samsung.com/at
BELGIUM	02 201 2418	www.samsung.com/be (Dutch) www.samsung.com/be_fr (French)
BRAZIL	0800-124-4214004-0000	www.samsung.com/br
CANADA	1-800-SAMSUNG (726-7864)	www.samsung.com/ca
CHILE	800-SAMSUNG (726-7864)	www.samsung.com/cl
CHINA	800-810-5858400-810-5858 010-6475 1880	www.samsung.com/cn
COLOMBIA	01-8000112112	www.samsung.com.co
COSTA RICA	0-800-507-7267	www.samsung.com/latin
CZECH REPUBLIC	800-SAMSUNG (800-726786) Samsung Zrt., česká organizační složka, Oasis Florenc, Sokolovská394/17, 180 00, Praha 8	www.samsung.com/cz
DENMARK	8-SAMSUNG (7267864)	www.samsung.com/dk
ECUADOR	1-800-10-7267	www.samsung.com/latin
EL SALVADOR	800-6225	www.samsung.com/latin
ESTONIA	800-7267	www.samsung.com/ee
KAZAKHSTAN	8-10-800-500-55-500	www.samsung.com/kz_ru
KYRGYZSTAN	00-800-500-55-500	
FINLAND	30-6227 515	www.samsung.com/fi
FRANCE	01 4863 0000	www.samsung.com/fr
GERMANY	01805 - SAMSUNG (726-7864 € 0,14/min)	www.samsung.de
GUATEMALA	1-800-299-0013	www.samsung.com/latin
HONDURAS	800-7919267	www.samsung.com/latin
HONG KONG	3698-4698	www.samsung.com/hk
HUNGARY	06-80-SAMSUNG (726-7864)	www.samsung.com/hu
INDIA	3030 82821800 1100111800 3000 8282	www.samsung.com/in

Country/ Region	Customer Care Center	Web Site
INDONESIA	0800-112-8888	www.samsung.com/id
ITALIA	800-SAMSUNG(726-7864)	www.samsung.com/it
JAMAICA	1-800-234-7267	www.samsung.com/latin
JAPAN	0120-327-527	www.samsung.com/jp
LATVIA	8000-7267	www.samsung.com/lv
LITHUANIA	8-800-77777	www.samsung.com/lt
LUXEMBURG	02 261 03 710	www.samsung.com/lu
MALAYSIA	1800-88-9999	www.samsung.com/my
MEXICO	01-800-SAMSUNG (726-7864)	www.samsung.com/mx
NETHERLANDS	0900-SAMSUNG (0900-7267864) (€ 0,10/ min)	www.samsung.com/nl
NEW ZEALAND	0800 SAMSUNG (0800 726 786)	www.samsung.com/nz
NICARAGUA	00-1800-5077267	www.samsung.com/latin
NORWAY	3-SAMSUNG (7267864)	www.samsung.com/no
PANAMA	800-7267	www.samsung.com/latin
PHILIPPINES	1800-10-SAMSUNG (726-7864) 1-800-3-SAMSUNG (726-7864) 02-5805777	www.samsung.com/ph
POLAND	0 801 1SAMSUNG (172678) 022-607-93-33	www.samsung.com/pl
PORTUGAL	80820-SAMSUNG (726-7864)	www.samsung.com/pt
PUERTO RICO	1-800-682-3180	www.samsung.com/latin
REP. DOMINICA	1-800-751-2676	www.samsung.com/latin
EIRE	0818 717 100	www.samsung.com/ie
RUSSIA	8-800-555-55-55	www.samsung.ru
SINGAPORE	1800-SAMSUNG (726-7864)	www.samsung.com/sg
SLOVAKIA	0800-SAMSUNG (726-7864)	www.samsung.com/sk
SOUTH AFRICA	0860 SAMSUNG (726-7864)	www.samsung.com/za
SPAIN	902-1-SAMSUNG(902 172 678)	www.samsung.com/es

Country/ Region	Customer Care Center	Web Site
SWEDEN	075-SAMSUNG (726 78 64)	www.samsung.com/se
SWITZERLAND	0848-SAMSUNG (7267864, CHF 0.08/min)	www.samsung.com/ch
TADJIKISTAN	8-10-800-500-55-500	
TAIWAN	0800-329-999	www.samsung.com/tw
THAILAND	1800-29-323202-689-3232	www.samsung.com/th
TRINIDAD & TOBAGO	1-800-SAMSUNG (726-7864)	www.samsung.com/latin
TURKEY	444 77 11	www.samsung.com/tr
U.A.E	800-SAMSUNG (726-7864) 8000-4726	www.samsung.com/ae
U.K	0845 SAMSUNG (726-7864)	www.samsung.com/uk
U.S.A	1-800-SAMSUNG (7267864)	www.samsung.com/us
UKRAINE	8-800-502-0000	www.samsung.ua
UZBEKISTAN	8-10-800-500-55-500	www.samsung.com/kz_ru
VENEZUELA	0-800-100-5303	www.samsung.com/latin
VIETNAM	1 800 588 889	www.samsung.com/vn

Глоссарий

 Представленный ниже глоссарий поможет ознакомиться с продуктом. Здесь разъясняется терминология, которая обычно используется при описании процесса печати, в том числе и в данном руководстве пользователя.

802.11

802.11 — это набор стандартов беспроводной связи в локальных сетях (WLAN), разработанный комитетом стандартизации IEEE LAN/MAN (IEEE 802).

802.11b/g/n

Стандарт 802.11b/g/n позволяет использовать одно и то же оборудование в полосе частот 2,4 ГГц. Стандарт 802.11b обеспечивает полосу пропускания до 11 Мбит/с, а 802.11n — до 150 Мбит/с. На скорость передачи данных устройств 802.11b/g/n может влиять излучение микроволновых печей, беспроводных телефонов и устройств Bluetooth.

Точка доступа

Точка доступа или беспроводная точка доступа (AP или WAP) — устройство, объединяющее беспроводные устройства связи в рамках беспроводных локальных сетей (WLAN). Оно действует как центральный передатчик и приемник радиосигналов в сети WLAN.

ADF

Автоматический податчик документов (ADF) — модуль сканирования, который автоматически подает лист оригинала, так что устройство может сразу отсканировать несколько страниц.

AppleTalk

AppleTalk — это определенный набор протоколов, разработанный компанией Apple для компьютерных сетей. Он был включен в оригинальный Macintosh (1984), а сейчас его использование ограничивается компанией Apple в пользу сетей TCP/IP.

Битовая глубина

Термин компьютерной графики, означающий число битов, которые используются для описания цвета каждого пикселя растрового изображения. Большая глубина цвета дает более широкий диапазон отдельных цветов. С возрастанием количества битов число возможных цветов становится слишком большим для карты цветов. Однобитный цвет обычно называют монохромным или черно-белым.

BMP

Растровый графический формат внутреннего использования графической подсистемы Microsoft Windows (GDI), который обычно применяется в качестве простого формата графических файлов на этой платформе.

BOOTP

Протокол начальной загрузки. Сетевой протокол, используемый для автоматического получения клиентом своего IP-адреса. Получение IP-адреса происходит во время загрузки компьютеров или операционных систем, запущенных на этих компьютерах. Серверы BOOTP назначают IP-адрес каждому сетевому клиенту из адресного пула. BOOTP дает возможность бездисковым рабочим станциям получать IP-адрес перед загрузкой какой-либо современной операционной системы.

CCD

Прибор с зарядовой связью (CCD) — устройство, обеспечивающее выполнение задания сканирования. Механизм блокировки CCD также используется для удержания модуля CCD с целью предотвращения повреждений при передвижении аппарата.

Сортировка

Сортировка — это процесс печати задания наборами по несколько копий. Если выбрана сортировка, то устройство сначала печатает полный набор, а потом дополнительные копии.

Панель управления

Панель управления — это часть корпуса, как правило, вертикальная, на которой расположены элементы управления и индикации. Обычно они находятся на передней панели устройства.

Заполнение

Печатный термин, используемый для измерения расхода тонера при печати. Например, заполнение 5 % означает, что лист A4 приблизительно на 5 % заполнен изображениями или текстом. Если копия документа или его оригинал содержит сложные изображения или большой объем текста, заполнение будет большим и соответственно возрастет расход тонера.

CSV

Значения, разделенные запятыми (CSV). Данный тип формата файлов используется для обмена данными между неродственными приложениями. Из-за применения в Microsoft Excel этот формат стал стандартом де-факто в отрасли, даже среди платформ, выпущенных другими производителями.

DADF

Дуплексный автоподатчик документов (DADF) — это модуль сканирования, который автоматически подает и переворачивает лист оригинала, так что устройство может отсканировать его с обеих сторон.

По умолчанию

Значение или параметр, которые действуют при начальной установке принтера, его перезагрузке или инициализации.

DHCP

Протокол динамической конфигурации сетевого узла (DHCP) является сетевым протоколом «клиент-сервер». Сервер DHCP предоставляет параметры конфигурации на конкретный запрос от клиента DHCP, обычно компьютеру клиента параметры требуются для подключения к сети. DHCP предоставляет также механизм назначения IP-адреса компьютеру клиента.

DIMM

Модуль памяти с двухрядным расположением выводов (DIMM) — небольшая печатная плата, предназначенная для хранения данных. DIMM хранит все данные принтера, такие как данные для печати и полученные факсы.

DLNA

Альянс цифровых домашних сетей (DLNA) — стандарт, который позволяет устройствам, подключенным к домашней сети, обмениваться информацией друг с другом.

DMPr

DMPr (Digital Media Printer) — это устройство, обеспечивающее печать в домашней сети DLNA. Печать страниц выполняется путем объединения изображений с XHTML-шаблоном.

DNS

Служба доменных имен (DNS) — система, которая хранит информацию, связанную с доменными именами в распределенной по сети базе данных, такой как Интернет.

Матричный принтер

Матричный принтер — это тип компьютерного печатающего устройства с печатающей головкой, которая перемещается над листом вперед-назад. Печать происходит, когда к бумаге прижимается пропитанная чернилами тканевая лента, почти как в печатной машинке.

DPI

Точек на дюйм (DPI) — единица измерения разрешения, используемая для сканирования и печати. В целом большее значение DPI обеспечивает более высокое разрешение, больше видимых деталей изображения и больший размер файла.

DRPD

Режим распознавания условного звонка. Функция условного звонка — это услуга телефонной компании, позволяющая использовать одну телефонную линию для работы с несколькими телефонными номерами.

Модуль двусторонней печати

Механизм для автоматического переворачивания листа бумаги, с помощью которого устройство может выполнять сканирование или печать на обеих сторонах бумаги. Принтер, оснащенный модулем двусторонней печати, может печатать на обеих сторонах бумаги в течение одного цикла печати.

Рабочая нагрузка

Рабочая нагрузка — это количество страниц в месяц, которое принтер может напечатать без ухудшения качества печати. Обычно принтер имеет ограничение технического ресурса, например количество страниц в год. Технический ресурс, как правило, определяется средним количеством отпечатков в течение срока гарантийного обслуживания. Например, при рабочей нагрузке 48 000 страниц в месяц, принимая в расчет 20 рабочих дней, предельное количество страниц в день составляет 2400.

ЕСМ

Режим исправления ошибок (ЕСМ) — необязательный режим передачи данных, имеющийся в факсимильных аппаратах или в факс-модемах класса 1. Он автоматически регистрирует и исправляет ошибки в процессе передачи факса, которые иногда возникают из-за помех в телефонной линии.

Эмуляция

Эмуляция — это техника получения при помощи одного устройства тех же результатов, что и при использовании другого.

Эмулятор дублирует функции одной системы при помощи другой системы, так что вторая система ведет себя как первая. При эмуляции стараются точно воспроизвести внешние особенности функционирования, в отличие от симуляции, при которой речь идет об абстрактной модели симулируемой системы, часто имея в виду ее внутреннее состояние.

Ethernet

Ethernet — это технология организации компьютерных сетей на основе передачи кадров, используемая при создании локальных сетей. Она определяет метод проводного подключения и передачи сигналов на физическом уровне, форматы кадров и протоколы на уровне MAC (управление доступом к среде)/канальном уровне модели OSI. Наиболее полно Ethernet характеризует стандарт IEEE 802.3. Он стал самой распространенной технологией, применяемой для организации локальных сетей начиная с 1990-х годов и по сей день.

EtherTalk

Набор протоколов, разработанный компанией Apple Computer для компьютерных сетей. Он был включен в оригинальный Macintosh (1984), а сейчас его использование ограничивается компанией Apple в пользу сетей TCP/IP.

FDI

Внешний интерфейс устройства (FDI) — это плата, устанавливаемая для подключения внешнего устройства, такого как монетоприемник или карт-ридер. Такие устройства позволяют предоставлять платные услуги печати.

FTP

Протокол передачи файлов (FTP) — широко используемый протокол для обмена файлами в любой сети, поддерживающей протокол TCP/IP (такой как Интернет или Интранет).

Термофиксатор

Часть лазерного принтера, которая фиксирует тонер на материале для печати. Состоит из нагревательного ролика и ролика давления. Нанесенный на бумагу тонер закрепляется термофиксатором путем нагревания под давлением, поэтому из лазерного принтера выходит теплая бумага.

Шлюз

Соединение между компьютерными сетями или между компьютерной сетью и телефонной линией. Является очень распространенным, так как представляет собой компьютер или сеть, которая разрешает доступ другому компьютеру или сети.

Оттенки серого

Оттенки серого соответствуют светлым и темным участкам изображения при преобразовании цветных изображений в черно-белые; различные цвета представляются разными оттенками серого.

Полутона

Тип изображения, где оттенки серого имитируются печатью точек с различной плотностью. В интенсивно закрашенных областях количество точек больше, а в более светлых — меньше.

HDD

Жесткий диск (HDD) — устройство долговременного хранения информации, в котором данные в цифровом виде хранятся на быстро вращающихся дисках с намагниченными поверхностями.

IEEE

Институт инженеров по электротехнике и радиоэлектронике (IEEE) — международная некоммерческая организация, которая занимается продвижением технологий, связанных с электричеством.

IEEE 1284

Стандарт параллельного порта 1284, который был разработан Институтом инженеров по электротехнике и радиоэлектронике (IEEE). Термин 1284-B описывает особый тип разъема на конце параллельного кабеля, который подключается к периферийному устройству (например, к принтеру).

Внутренняя сеть

Частная сеть, в которой используются протоколы Интернета, связь между узлами в сети и, возможно, общедоступная система связи, обеспечивающая защиту части информации организации или операций с ее сотрудниками. Иногда термин относится только к видимой службе, внутреннему веб-сайту.

IP-адрес

IP-адрес — уникальное число, которое используется сетевыми устройствами для идентификации и взаимодействия друг с другом по сети с использованием стандарта Internet Protocol.

IPM

Изображений в минуту (IPM) — показатель скорости принтера. Значение IPM показывает количество односторонних листов, которое принтер может напечатать за одну минуту.

IPP

Интернет-протокол печати (IPP) определяет стандартный протокол печати, а также управления заданиями печати, размерами носителя, разрешением и т. п. IPP может использоваться локально или через Интернет для сотен принтеров, он поддерживает также контроль доступа, идентификацию и шифрование данных, что значительно расширяет его возможности и обеспечивает большую безопасность при печати по сравнению с предыдущими протоколами.

IPX/SPX

IPX/SPX означает обмен пакетами в Интернете/последовательный обмен пакетами. Это сетевой протокол, используемый операционной системой Novell NetWare. Как IPX, так и SPX обеспечивают службу подключения подобно TCP/IP, при этом протокол IPX имеет сходство с IP, а SPX имеет сходство с TCP. IPX/SPX первоначально был разработан для локальных сетей (LAN) и отличается эффективностью (по производительности превышает протокол TCP/IP в LAN).

ISO

Международная организация по стандартизации (ISO) — международный орган, членами которого являются представители национальных органов стандартизации. ISO публикует промышленные и коммерческие стандарты, используемые во всем мире.

ITU-T

Международный союз электросвязи — международная организация, созданная с целью стандартизации и регулирования международных радио- и телекоммуникаций. В его основные задачи входит стандартизация, распределение радиочастот и организация мероприятий связи между разными странами, чтобы обеспечить работу международной телефонной связи. «Т» в аббревиатуре ITU-T означает телекоммуникации.

Диаграмма ITU-T №1

Стандартная тестовая диаграмма, публикуемая ITU-T для передачи документов по факсимильной связи.

JBIG

Объединенная экспертная группа по бинарным изображениям (JBIG) — стандарт сжатия изображений без потерь качества и четкости; был разработан для сжатия бинарных изображений, в частности, факсов, но может применяться также для других изображений.

JPEG

Объединенная экспертная группа по фотографии (JPEG) — наиболее распространенный стандартный метод сжатия фотографических изображений с частичной потерей качества. Этот

формат используется для хранения и передачи фотографий в Интернете.

LDAP

Облегченный протокол доступа к каталогам (LDAP) — сетевой протокол для запросов и изменений служб каталогов, работающих по протоколу TCP/IP.

LED

Светодиодный индикатор (LED) — полупроводниковый элемент, который отображает состояние устройства.

MAC-адрес

Адрес контроля доступа к среде (MAC) — уникальный идентификатор устройства, присоединенного к сетевой среде. MAC-адрес — уникальное 48-битовое число; обычно записывается в виде 12 шестнадцатеричных символов, сгруппированных попарно (например, 00-00-0c-34-11-4e). Этот адрес обычно жестко запрограммирован в плате сетевого интерфейса (NIC) ее производителем и используется, чтобы помочь маршрутизаторам найти устройство в обширных сетях.

MFP

Многофункциональный принтер (MFP) — офисное устройство, сочетающее в одном корпусе функции принтера, копировального устройства, факса, сканера и т. п.

MH

Модифицированный алгоритм Хаффмана (MH) — алгоритм сжатия данных (изображений), передаваемых факсимильными аппаратами; рекомендуется стандартом ITU-T T.4. Данный алгоритм имеет схему продольного кодирования на основе словаря кодов, оптимизированную для эффективного сжатия пустых участков. Так как большинство факсов состоит в основном из пустых участков, это позволяет свести к минимуму время передачи большинства факсов.

MMR

Модифицированный метод модификации READ (MMR) — метод сжатия данных, рекомендованный ITU-T T.6.

Модем

Устройство, модулирующее сигнал несущей частоты путем кодирования цифровой информации, а также демодулирующее такой сигнал несущей частоты путем декодирования переданной информации.

MR

Модифицированный метод READ (MMR) — метод сжатия данных, рекомендованный ITU-T T.4. Посредством метода MR кодируется первая отсканированная строка с помощью алгоритма MH. Следующая строка сравнивается с предыдущей, определяются различия между ними, затем эти различия кодируются и передаются.

NetWare

Сетевая операционная система, разработанная компанией Novell, Inc. Сначала она использовала кооперативную многозадачность для поддержки различных служб на ПК, а сетевые протоколы были основаны на первичном стеке Xerox XNS. В настоящее время NetWare поддерживает как TCP/IP, так и IPX/SPX.

OPC

Фотобарабан (OPC) — механизм, который формирует виртуальное изображение для печати с помощью лазерного луча. Обычно представляет собой цилиндр цвета ржавчины или зеленого цвета. Поверхность барабана, содержащегося в блоке формирования изображения, медленно изнашивается в ходе эксплуатации принтера. Барабан изнашивается из-за контакта с проявляющей кистью картриджа, чистящим механизмом и бумагой; в случае износа его следует заменить надлежащим образом.

Оригиналы

Первые экземпляры (например, документа, фотографии или текста), которые копируются, воспроизводятся или переводятся, но которые сами не были скопированы или получены из чего-то другого.

OSI

Взаимодействие открытых систем (OSI) — модель, разработанная для связи Международной Организацией Стандартизации (ISO). OSI представляет стандартный модульный принцип архитектуры сети, который делит требуемый набор комплексных функций на управляемый, автономный и функциональный слои. Этими слоями являются (сверху вниз): приложение, презентация, сеанс, передача, сеть, канал передачи данных и физическая связь.

PABX

Офисная автоматическая телефонная станция (PABX) — автоматическая телефонная система коммутации, действующая в пределах учреждения.

PCL

Язык управления печатью (PCL) — язык описания страниц (PDL), разработанный компанией HP в качестве протокола принтера, который стал промышленным стандартом. Изначально разработанный для первых струйных принтеров, PCL был выпущен и в других вариантах: для термографических печатающих устройств, матричных и лазерных принтеров.

PDF

Формат переносимого документа (PDF) — разработанный компанией Adobe Systems и защищенный патентом формат файла для представления двумерных документов в виде, не зависящем от отображающего устройства и его разрешения.

PostScript

PostScript (PS) — язык описания страниц и язык программирования, используемый в основном в электронике и настольных издательских системах. Для создания изображения программа PostScript проходит через интерпретатор.

Драйвер принтера

Программа, используемая для передачи команд и данных с компьютера на принтер.

Материал для печати

Это материалы, такие как бумага, конверты, наклейки и прозрачная пленка, которые можно использовать в принтерах, сканерах, факсах и копировальных аппаратах.

PPM

Страниц в минуту (PPM) — метод измерения скорости работы принтера, означающий количество страниц, которые принтер может напечатать за одну минуту.

Файл PRN

Интерфейс, который упрощает работу, т. к. позволяет программному обеспечению взаимодействовать с драйвером устройства с помощью обычных системных команд ввода/вывода.

Протокол

Обозначение или стандарт, который устанавливает или управляет соединением, связью и передачей данных между двумя вычислительными устройствами.

PS

См. PostScript.

PSTN

Коммутируемая телефонная сеть общего пользования (PSTN) — сеть общедоступных мировых телефонных сетей с коммутацией каналов, которая обычно маршрутизируется через коммутатор (например, в производственных помещениях).

RADIUS

Служба дистанционной аутентификации пользователей по коммутируемым линиям (RADIUS) — протокол удаленной аутентификации и учета пользователей. RADIUS обеспечивает централизованное управление такими данными аутентификации, как имена и пароли пользователей, с помощью принципов AAA (аутентификация, проверка полномочий и учета) для управления сетевым доступом.

Разрешение

Резкость изображения, измеряемая в точках на дюйм (тчк/дюйм). Чем больше количество точек на дюйм, тем выше разрешение.

SMB

Блок серверных сообщений (SMB) — сетевой протокол, применяемый в основном для предоставления общего доступа к файлам, принтерам, последовательным портам и различным каналам связи между узлами сети. Кроме того, обеспечивает механизм связи с аутентификацией.

SMTP

Простой протокол электронной почты (SMTP) — стандарт для передачи электронной почты в Интернете. SMTP — относительно простой протокол на основе текста, в котором указывается один или несколько получателей сообщения, а затем передается текст сообщения. Это протокол «клиент-сервер», по которому клиент передает сообщения электронной почты серверу.

SSID

Идентификатор набора служб (SSID) — название беспроводной локальной сети. Все устройства локальной беспроводной сети обладают единым SSID, благодаря чему взаимодействуют друг с другом. Название SSID является регистрозависимым, а его длина не превышает 32 символов.

Маска подсети

Маска подсети используется в сочетании с сетевым адресом для определения того, какая часть адреса является сетевым адресом, а какая — ведущим адресом.

TCP/IP

Протокол TCP и протокол Интернета (IP) — набор протоколов связи, реализующий стек протоколов, на основе которого работает Интернет и большинство коммерческих сетей.

TCR

Отчет подтверждения передачи (TCR) предоставляет сведения о каждой передаче данных, такие как состояние задания, результат передачи и количество отправленных страниц. Этот отчет может печататься после каждого задания или только после неудачной передачи.

TIFF

Теговый формат файлов изображения (TIFF) — формат растрового изображения с переменным разрешением. Обычно TIFF описывает данные изображений, поступающие от сканера. Изображения в формате TIFF используют теги, то есть ключевые слова, определяющие характеристики содержащегося в файле изображения. Этот гибкий и независимый от платформы формат может использоваться для изображений, полученных при помощи различных приложений обработки изображений.

Картридж с тонером

Своеобразный контейнер с тонером, используемый в печатающих устройствах. Тонер — это порошок, который используется в лазерных принтерах и фотокопировальных устройствах. С его помощью формируется текст и изображения на материалах для печати. Тонер может плавиться под воздействием температуры и давления термофиксатора, за счет чего он прилипает к волокнам бумаги.

TWAIN

Промышленный стандарт для сканеров и программного обеспечения. При использовании TWAIN-совместимого сканера с TWAIN-совместимой программой сканирование может быть запущено из программы. TWAIN представляет собой программный

интерфейс приложения записи изображений для операционных систем Microsoft Windows и Apple Macintosh.

Путь UNC

Универсальное соглашение об именовании (UNC) — стандартный метод доступа к сетевым ресурсам в Windows NT и других продуктах Microsoft. Формат пути UNC выглядит следующим образом:

\\<имя_сервера>\<имя_ресурса>\<дополнительный_каталог>

URL

Унифицированный указатель ресурса (URL) — глобальный адрес документов и ресурсов в сети Интернет. Первая часть адреса указывает на используемый протокол, вторая определяет IP-адрес домена, в котором находится ресурс.

USB

Универсальная последовательная шина (USB) — стандарт, разработанный компанией USB Implementers Forum, Inc., для соединения компьютеров и периферийных устройств. В отличие от параллельного порта, USB разработан для обеспечения одновременного подключения нескольких периферийных устройств к одному USB-порту компьютера.

Водяной знак

Водяной знак — это различимое изображение или узор, которое более четко видно на просвет. Водяные знаки впервые были использованы в Болонье, Италия, в 1282 году; они применялись производителями бумаги для идентификации своей продукции, а также на почтовых марках, банкнотах и других правительственных документах, чтобы воспрепятствовать подделкам.

WEP

Протокол шифрования в беспроводной связи (WEP) — протокол безопасности, описанный стандартом IEEE 802.11, который обеспечивает тот же уровень защиты, что и в проводных локальных сетях. Безопасность в WEP обеспечивается за счет шифрования передаваемых по радиосигналу данных от одной конечной точки к другой.

WIA

Архитектура записи изображений Windows (WIA) — архитектура записи изображений, первоначально введенная в Windows Me и Windows XP. Сканирование можно запустить из этих операционных систем при помощи WIA-совместимого сканера.

WPA

Защищенный доступ Wi-Fi (WPA) — класс систем защиты беспроводных (Wi-Fi) компьютерных сетей, созданный для усовершенствования функций обеспечения безопасности WEP.

WPA-PSK

WPA-PSK (общий ключ WPA) — специальный режим работы WPA, созданный для малого бизнеса и домашних пользователей. Общий ключ (пароль) указывается в беспроводной точке доступа (WAP) и в других портативных или настольных устройствах. В режиме WPA-PSK при каждом сеансе связи между беспроводным клиентом

и соответствующей точкой доступа происходит генерация уникального ключа, что повышает безопасность соединения.

WPS

Защищенная настройка Wi-Fi (WPS) — стандарт для создания беспроводной домашней сети. Если точка беспроводного доступа поддерживает WPS, можно легко настроить беспроводное подключение к сети без компьютера.

XPS

Разработанный Microsoft формат XML Paper Specification (XPS) является спецификацией Page Description Language (PDL) и новым форматом, совмещающим преимущества переносимого и электронного документа. Это спецификация, основанная на XML, на новом способе печати и векторном, независимом от устройства формате документа.

Алфавитный указатель

С

copying
collation [72](#)

свойства
функции устройства [90](#)

F

fax sending
resending automatically [82](#)
sending a fax [84](#)

L

Linux
unified driver configurator [100](#)
использование программы SetIP [99](#)
печать [67](#)
поставляемое программное обеспечение [35](#)
работа с программой SetIP [43](#)
свойства принтера [68](#)
сканирование [77](#)
требования к системе [36](#)
установка драйвера для подключения через USB [38](#)
установка драйвера для подключения через сеть [46](#)
часто встречающиеся проблемы в ОС Linux [121](#)

M

Macintosh
использование программы SetIP [99](#)
печать [66](#)
поставляемое программное обеспечение [35](#)
работа с программой SetIP [43](#)
сканирование [76](#)
совместное использование локального устройства [40](#)
требования к системе [36](#)
установка драйвера для подключения через USB [37](#)
установка драйвера для подключения через сеть [45](#)
часто встречающиеся проблемы в ОС Macintosh [122](#)

S

Smart Panel
общая информация [97](#)

SyncThru Web Service
общая информация [96](#)

service contact numbers [129](#)

T

TWAIN сканирование [75](#)

W

WIA
сканирование [76](#)

Windows
использование программы SetIP [99](#)
печать [60](#)
поставляемое программное обеспечение [35](#)
работа с программой SetIP [42](#)
системные требования [35](#)
сканирование [73](#)
совместное использование локального устройства [39](#)
установка драйвера для подключения через USB [36](#)
установка драйвера для подключения через сеть [44](#)
часто встречающиеся проблемы в ОС Windows [120](#)

Windows 7
сканировать [76](#)

A

автоответчикфакс [85](#)

аутентификация
печать отчета [93](#)

Б

безопасность
информация [9](#)
обозначения [9](#)

брошюры [63](#)

В

ввод
с помощью цифровой клавиатуры [49](#)

вид сзади [29](#)

вид спереди [28](#)

включение устройства [33](#)

водяной знак
изменение [64](#)
печать [64](#)
создание [64](#)
удаление [64](#)

Г

гlossарий [131](#)

Д

двусторонняя печать в ручном режиме
драйвер принтера [63](#)

дисплей [30, 31](#)

дополнительный телефон [85](#)

драйвер принтера
свойства [60](#)

Ж

ЖКдисплей
изменение языка сообщений на дисплее [48](#)

З

загрузка
бумага в лотке ручной подачи [55](#)
бумаги в лоток 1 [54](#)
в лоток подачи документов [53](#)
размещение оригиналов на стекле экспонирования [52](#)
специальный материал [55](#)

замятие
рекомендации по предотвращению замятия бумаги [106, 107](#)
удаление бумаги [107](#)

И

избранные настройки печати [62](#)

индикатор

описание индикатора состояния [32](#)
состояние устройства [32](#)

использование программы SetIP

Linux [99](#)
Macintosh [99](#)
Windows [99](#)

К

кабель USB

установка драйвера [36](#)

картридж с тонером

замена картриджа [124](#)
инструкция по использованию [104](#)
не Samsung и повторно заправленный [104](#)
перераспределение тонера [105](#)
предположительный срок службы [104](#)
хранение [104](#)

кнопка Старт [30, 31](#)

кнопка СтопСброс [30, 31](#)

кнопки

питание [32](#)

копирование

выбор размера оригиналов [69](#)
клонирование [71](#)
копирование плакатов [71](#)
копирование удостоверений [70](#)
настройка параметров копирования [92](#)
несколько копий на странице [71](#)
основные операции копирования [69](#)
регулировка яркости [69](#)
сортировка [72](#)
уменьшение и увеличение копий [69](#)

копирование удостоверений [70](#)

Л

лоток

загрузка бумаги в лоток ручной подачи [55](#)
изменение размера лотка [54](#)
настройка размера и типа бумаги [58](#)
регулировка ширины и длины [54](#)

лоток ручной подачи

загрузка [55](#)
использование нестандартных материалов [55](#)
советы по использованию [55](#)

М

материал для печати

бумага для фирменных бланков [57](#)
выбор лотка и типа бумаги по умолчанию
через компьютер [51](#)
через панель управления [50](#)
выбор размера бумаги [58](#)
выбор типа бумаги [58](#)
глянцевая бумага [57](#)
готовые формы [57](#)
картон [57](#)
конверт [56](#)
наклейки [57](#)
подставка выходного лотка [128](#)
прозрачная пленка [56](#)
рекомендации [53](#)
фотобумага [57](#)

Н

набор без снятия трубки

аппаратное обеспечение [30](#)

настройка

размер лотка [50](#)

настройка копирования [92](#)

настройка сетевых параметров [94](#)

настройка факса [90](#)

настройки по умолчанию

загрузка бумаги [49](#)
изменение параметров по умолчанию [49](#)
настройка заголовка факса [82](#)
настройка лотков [58](#)

неполадки

неполадки при копировании [118](#)
проблемы качества печати [115](#)
проблемы при подаче бумаги [113](#)
проблемы с электропитанием [112](#)

несколько копий на странице [71](#)

нормативная информация [14](#)

О

обзор меню [94](#)

обработка факсов

адресная книга [87](#)
быстрый набор [87](#)
групповой набор [88](#)
настройка верхнего колонтитула факса [82](#)
настройка параметров факса [90](#)
настройка разрешения [86](#)
отложенная передача факса [83](#)
отправка [82](#)

отправка приоритетного факса [84](#)
пересылка факсов [87](#)
повторный вызов последнего набранного номера [82](#)
подготовка к обработке факсов [80](#)
получение в режиме Авфакс [85](#)
прием [84](#)
прием факса в память [86](#)
прием факса с дополнительного телефона [85](#)
прием факсов в режиме Тел [85](#)
регулировка яркости [87](#)
смена режима приема [84](#)

оригинал

загрузка
в лоток подачи документов [53](#)
на стекло экспонирования [52](#)
устранение замятий [105](#)

отправка факса

задержка передачи [83](#)
отправка нескольким адресатам [83](#)
отправка факса [82](#)
повторный вызов последнего набранного номера [82](#)

отчеты

сетевой MACадрес [99](#)

очистка

блок сканирования [104](#)
внутри [103](#)
снаружи [103](#)

П

Печать нескольких страниц на одном листе

Macintosh [67](#)

память

очистка памяти [93](#)

панель управления [30, 31](#)

параметры печати

Linux [68](#)

печать

Linux [67](#)
Macintosh [66](#)
изменение масштаба печати [63](#)
изменение стандартных параметров печати [65](#)
использование водяных знаков [64](#)
использование наложения [64](#)
масштабирование документа по размеру бумаги [64](#)
несколько страниц на одной стороне листа бумаги
Macintosh [67](#)
Windows [62](#)
печать в файл [66](#)

- печать документа
 - Windows 60
- печать на обеих сторонах листа
 - Windows 63
- плакат 62
- печать брошюры 63
- печать документа
 - Linux 67
 - Macintosh 66
- печать наложения
 - печать 65
 - создание 65
 - удаление 65
- печать нескольких страниц на одном листе
 - Windows 62
- питание отключено
 - кнопка 32
- плакат печать 62
- подставка выходного лотка 58
- прием факса
 - безопасный прием 86
 - в режиме автоответчикфакс 85, 86
 - включение безопасного получения 86
 - дополнительный телефон 85
 - режим DRPD 85
 - смена режимов приема 84
- программа SetIP 42, 43, 99

Р

- разрешение
 - обработка факсов 86
- разрешение печати выбор
 - Macintosh 67
- разрешение при печати выбор
 - Linux 68
- расходные материалы
 - доступные материалы 123
 - заказ 123
 - замена картриджа с тонером 124
 - контроль срока службы расходных материалов 102
 - предположительный срок службы картриджа 104
- режим экономии тонера 50

С

- Свойства
 - драйвер принтера 60
 - функция энергосбережения 50
- свойства
 - драйвер принтера 60
 - поставляемое программное обеспечение 34
 - свойства материалов для печати 128
 - функции устройства 126
- свойства принтера 62
- серийный номер 102
- сеть
 - знакомство с сетевыми программами 41
 - конфигурация IPv6 46
 - программа SetIP 42, 43, 99
 - работа в проводной сети 42
 - установка драйвера
 - Linux 46
 - Macintosh 45
 - Windows 44
 - установка окружения 41
- сканер
 - загрузка документов 52
 - крышка 28
 - стекло 52
- сканирование
 - Linux 77
 - Macintosh 76
 - TWAIN 75
 - WIA 76
 - для локального подключения 73
 - изменение параметров по умолчанию 49
 - основная информация 73
- сменные компоненты 123
- сообщение об ошибке 109
- стекло экспонирования
 - загрузка документов 52

Т

- технические характеристики
 - материал для печати 128
 - общие 126
- тип оригинала
 - копирование 69

У

- условные обозначения 24
- установка времени 48
- установка времени ожидания задания 51
- установка времени ожидания копирования 72
- установка даты 48
- установка устройства
 - поправка на высоту 48
 - пространство 34
- устройство подачи документов 53

Ф

- функции 26

Ч

- чистка устройства 103

Э

- энергосбережение
 - работа в режиме энергосбережения 50

Я

- язык 48