

FS-3040MFP/FS-3140MFP



TONER
www.tonerplus.com.ua

Ecosys

KYOCERA

Введение

Спасибо Вам за покупку FS-3040MFP/FS-3140MFP.

Настоящее руководство содержит сведения по эксплуатации и техобслуживанию аппарата, а также описание несложных действий по устранению возникающих неполадок и поддержанию аппарата в исправном состоянии.

Ознакомьтесь с данным руководством по эксплуатации перед началом работы с аппаратом и храните его под рукой в качестве справочника.

Рекомендуется использовать расходные материалы только с нашим торговым знаком. Мы не несем ответственности за любое повреждение, вызванное использованием в этом аппарате расходных материалов третьей стороны.

Наличие этикетки, изображенной на рисунке, означает, что расходные материалы принадлежат нашей товарной марке.

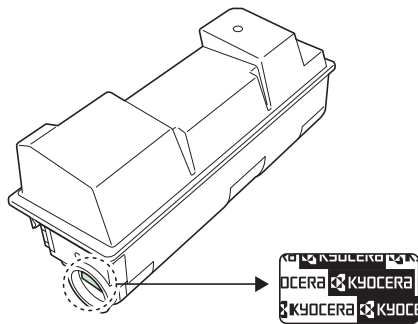

Прилагаемые руководства

В комплект поставки аппарата входят следующие руководства. Обращайтесь к ним по мере необходимости.

Quick Installation Guide

Описывает часто используемые операции, удобные операции, плановое обслуживание, поиск и устранение неисправностей.

Safety Guide

Предоставляет информацию по безопасности и предостережения относительно установки и эксплуатации аппарата. Обязательно прочитайте это руководство перед использованием данного аппарата.

Safety Guide (FS-3040MFP/FS-3140MFP)

Описывает место для установки аппарата, этикетки с предостережениями и другую информацию. Обязательно прочитайте это руководство перед использованием данного аппарата.

Компакт-диск (Product Library)

Руководство по эксплуатации (данный документ)

В данном руководстве приведено описание процедур загрузки бумаги, простого копирования, печати и сканирования, а также поиска и устранения неисправностей.

Руководство по эксплуатации факса

Описывает эксплуатацию факса, проверку результатов передачи, печать отчетов и использование сетевого факса.

KYOCERA COMMAND CENTER Operation Guide

Printer Driver User Guide

Network FAX Driver Operation Guide

KMnet Viewer User Guide



KM-NET for Direct Printing Operation Guide

PRESCRIBE Commands Technical Reference

PRESCRIBE Commands Command Reference



Условные обозначения по технике безопасности в этом руководстве

Специальные предупреждающие символы в разделах настоящего руководства и на компонентах аппарата призваны обратить внимание пользователя на возможную опасность как для него самого, так и для других людей и окружающих объектов, связанную с эксплуатацией данного аппарата, а также помочь обеспечить правильную и безопасную его эксплуатацию. Символы и их описания приведены ниже.



-  **ПРЕДУПРЕЖДЕНИЕ:** Предупреждает о вероятности тяжелой травмы или даже летального исхода при недостаточном внимании или несоблюдении соответствующих правил.
-  **ВНИМАНИЕ:** Предупреждает о вероятности травмы или механического повреждения при недостаточном внимании или несоблюдении соответствующих правил.

Символы



Символ  показывает, что соответствующий раздел включает в себя предупреждения относительно безопасности. Знаки внутри символа призваны привлечь внимание пользователя.

-  [Общее предупреждение]
-  [Предупреждение о возможности поражения электрическим током]
-  [Предупреждение о возможности ожога]

Символ  указывает, что соответствующий раздел содержит информацию о запрещенных действиях. Внутри символа приводится условное обозначение запрещенного действия.

-  [Предупреждение о запрещенном действии]
-  [Разборка запрещена]

Символ  указывает, что соответствующий раздел содержит информацию о действиях, которые должны быть выполнены. Внутри символа приводится условное обозначение обязательного действия.

-  [Уведомление об обязательном действии]
-  [Выньте вилку питания из сетевой розетки]
-  [Обязательно подключайте аппарат к сетевой розетке с заземлением]

В случае, если предупреждения по технике безопасности в данном руководстве напечатаны неразборчиво или в случае потери самого руководства, обратитесь к представителю сервисной службы и закажите новое руководство (услуга платная).

ПРИМЕЧАНИЕ: Оригинал, имеющий близкое сходство с банковским билетом, может в некоторых необычных случаях копироваться неправильно, так как данный аппарат имеет специальную функцию предотвращения изготовления подделок.

www.tonerplus.com.ua

Содержание

Карта меню	v
Окружающая среда	xiii
Меры предосторожности при обращении с расходными материалами	xiii
Меры безопасности при работе с лазером (Европа)	xv
Законодательные ограничения на копирование и сканирование	xv
Правовая информация и правила техники безопасности	xvii
1 Наименования компонентов	
Панель управления	1-2
Аппарат	1-4
2 Подготовка к использованию	
Проверка комплектации	2-2
Определение способа подключения и подготовка кабелей	2-3
Подсоединение кабелей	2-5
Включение/выключение питания	2-6
Автоматический энергосберегающий режим	2-8
Режим ожидания и автоматический режим ожидания	2-8
Переключение языка дисплея [Язык]	2-9
Установка даты и времени	2-11
Настройка сети (подключение с помощью сетевого кабеля)	2-14
Установка программного обеспечения	2-16
COMMAND CENTER (Настройки для E-mail)	2-28
Передача E-mail	2-29
Общий доступ к папкам на ПК	2-31
Загрузка бумаги	2-36
Загрузка оригиналов	2-49
3 Основные операции	
Вход в систему / выход из системы	3-2
Клавиши одним нажатием и программные клавиши	3-3
Дисплей сообщений	3-6
Копирование	3-7
Печать — Печать из приложений	3-16
Передача	3-18
Экран подтверждения адресата	3-25
Задание адресата	3-26
Отмена заданий	3-29
Проверка оставшегося тонера и оставшейся бумаги	3-30
4 Уход и обслуживание	
Очистка	4-2
Замена картриджа с тонером	4-4
Замена бункера отработанного тонера	4-6
Замена комплекта для обслуживания (МК-370)	4-7
5 Устранение неисправностей	
Устранение сбоев	5-2
Действия в ответ на сообщения об ошибках	5-6
Устранение застревания бумаги	5-14
Приложение	
Способ ввода символов	Приложение-2
Технические характеристики	Приложение-3

EN ISO 7779 Приложение-6
ЕК1-ITB 2000 Приложение-6
Алфавитный указатель Алфавитный указатель-1

Карта меню

Клавиша Копировать	Клавиша меню функции	Выбор бумаги	
		Разбор по копиям	...стр. 3-15
		Дуплекс	...стр. 3-12
		Масштаб	...стр. 3-10
		Совместить	
		Формат оригинала	
		Ориентация оригинала	
		Оригинал изображения	...стр. 3-9
		Плотность	...стр. 3-8
		Режим экономичной печати	
		Непрерывное сканирование	
		Ввод имени файла	
		Уведомление о завершении задания	
		Отмена команды печати	

Клавиша Отправить	Клавиша меню функции	Выбор цвета	
		Формат оригинала	
		Оригинал изображения	
		Разрешение сканирования	
		Формат для передачи	
		Масштаб	
		Ориентация оригинала	
		Непрерывное сканирование	
		Формат файла	
		Ввод имени файла	
		Тема/Основной текст	
		Уведомление о завершении задания	
		Разрешение факса	См. Руководство по эксплуатации факса
		Передача факса с задержкой	См. Руководство по эксплуатации факса
		Прямая передача факса	См. Руководство по эксплуатации факса
Прием факса с опросом	См. Руководство по эксплуатации факса		
Плотность			

(Продолжение на следующей странице)

(Продолжение на следующей странице)

Клавиша Отправить (Продолжение предыдущей страницы)	Клавиша меню функции (Продолжение предыдущей страницы)	Дуплекс
		FTР-передача с шифрованием
		Разделение файлов

Клавиша Ящик документов	Модуль памяти USB
--------------------------------	-------------------

Клавиша Ящик документов (При печати с модуля памяти USB)	Клавиша меню функции	Разбор по копиям	...стр. 3-15
		Выбор бумаги	
		Дуплекс	...стр. 3-12
		Ввод имени файла	
		Уведомление о завершении задания	
		Отмена команды печати	
		Шифрованный PDF	
		Печать TIFF	
		Подгонка на странице XPS	
Клавиша Ящик документов (При сохранении на модуль памяти USB)	Клавиша меню функции	Выбор цвета	
		Формат оригинала	
		Оригинал изображения	
		Разрешение сканирования	
		Формат сохранения	
		Масштаб	
		Ориентация оригинала	
		Непрерывное сканирование	
		Формат файла	
		Ввод имени файла	
		Уведомление о завершении задания	
		Плотность	
		Дуплекс	

Клавиша Состояние / Отмена задания	Печать состояния задания	
	Отправка состояния задания	
	Сохранение состояния задания	
	Запланированное задание	
	Журнал заданий печати	
	Отправка журнала заданий	
	Сохранение журнала заданий	
	Сканер	
	Принтер	
	Факс	
	Состояние тонера	...стр. 3-30
	Состояние бумаги	...стр. 3-30
	Модуль памяти USB	

Клавиша Системное меню/Счетчик	Отчет	Печать отчета	Карта меню		См. <i>Руководство по эксплуатации факса</i>	
			Страница состояния			
			Список шрифтов			
		Парам. адм. отч.	Отчет об исходящем факсе			См. <i>Руководство по эксплуатации факса</i>
			Отчет о входящем факсе			
		Настр. отч. рез.	Результат отправки	Адрес эл. почты/Папка		См. <i>Руководство по эксплуатации факса</i>
				Факс		
				Отмена до отправки		
			Результат приема факса			
			Уведомление о завершении задания			
		История журнала заданий	Автом. передача			См. <i>Руководство по эксплуатации факса</i>
			История передач			
			Адресат	Подтверждение		
				Регистрация		
			Тема			
Тема журнала SSFC						
(Продолжение на следующей странице)						

Клавиша Системное меню/Счетчик (Продолжение предыдущей страницы)	Счетчик			
	передачи	Настройка сети	Настройки TCP/ IP	TCP/IP
Настр. IPv4				
Настр. IPv6				
Детали протокола				
NetWare				
AppleTalk				
WSD Сканирование				
WSD Печать				
IPSec				
Безоп. протокол				
Имя хоста				
Интерфейс LAN				
Уст. блок. и/ф.				
УРОВ. БЕЗОПАСН.				
ПЕРЕЗАПУСТИТЬ				
Доп. функции				
Польз./Учет. задан.	Настройка учетных записей пользователей	Вход пользователя с систему		
		Список локальных пользователей		
		Настройка карты IC		
		Аутентификация группы		
		Свойство пользователя NW		
	Настройка учета заданий	Превышено ограничение		
		Учет. Отчет		
		Общий подсчет		
		Учет по каждому заданию		
		Учет. Список	Подробнее/ Редактировать	
			Удалить	
			Добавить учетную запись	
		Настройка по умолчанию	Применить ограничение	
			Подсчет копий/ печати	
			Предельное значение счетчика	
	Неизвестный ИМ задания			

(Продолжение на
следующей
странице)

Клавиша Системное меню/Счетчик (Продолжение предыдущей страницы)	Свойство пользователя	
	Общие параметры	Язык
Экран по умолчанию		
Звук	Устройство звукового оповещения	
	Динамик факса	
	Монитор факса	
Яркость дисплея		
Ориг./Пар. бум.	Пользват. размер ориг.	
	Разм. ориг. умолч.	
	Пользовательский размер бумаги	
	Настр. кассеты 1	
	Настр. кассеты 2	
	Настр. кассеты 3	
	Настр. кассеты 4	
	Настр. универсального лотка	
	Настр. типа материала	
	Материал для авто	
	Источник бумаги по умолчанию	
	Исп. спец. бумаги	
	Заранее заданный предел	
Измерение		
Обработка ошибок		
Установка даты		
Настр. таймера	Таймер очистки ошибок	
	Таймер режима сна	
	Таймер сброса панели	
	Таймер режима низкого энергопотребления	
	Авт. очистка ошибок	
	Автоматический режим ожидания	
	Авт. сброс панели	
	Неиспользованное время	
(Продолжение на следующей странице)	(Продолжение на следующей странице)	

Клавиша Системное меню/Счетчик (Продолжение предыдущей страницы)	Общие параметры (Продолжение предыдущей страницы)	Функция по умолчанию	Выбор цвета		
			Разрешение сканирования		
Разрешение факса					
Оригинал изображения					
Плотность					
Масштаб					
Разбор по копиям					
Ориентация оригинала					
Режим экономичной печати					
Ввод имени файла					
Тема/Основной текст					
Непрерывное сканирование					
Формат файла					
Разделение файлов					
Печать TIFF					
Подгонка на странице XPS					
(Продолжение на следующей странице)			Копия		Настройка сведений
	Расположение 4 в 1				
	Линия границы				
	Ориг. переплет				
	Окон. переплет				
	Качество изображения				
	Сжатие цв. TIFF				
	Выполнение входа в систему				
	Обработка фото				
	Выбор бумаги				
Авт. выбор бумаги					
Авт. % приоритета					
Выб. настр. ключа					

См. **Руководство по эксплуатации факса**

Клавиша Системное меню/Счетчик (Продолжение предыдущей страницы)	Принтер	Настр. эмуляции		
		Режим экономичной печати		
		Отмена А4/LTR		
		Дуплекс		
		Копии		
		Ориентация		
		Задержка между заданиями		
		Действие LF		
		Действие CR		
		Режим податчика бумаги		
	Отправить	Выб. настр. ключа		
	Ящик документов	Ящик дополнительного адреса		
		Выб. настр. ключа		
		Ящик опроса		
	Редакт. адресата	Адресная книга		
		Печать списка		
	Настройка/ обслуж.	Настройка получателя копии		
		Плотность передачи/ящика		
		Правильно. Линия Вк		
		Настр. сервиса	Состояние сервиса	
			Состояние сети	
Новый проявитель				
Авт. обновление барабана				
Обновление барабана				
Код страны факса				
Настройка факс. вызова				
Параметры удаленной диагностики				
ИН удаленной диагностики				

См. **Руководство по эксплуатации факса**

См. **Руководство по эксплуатации факса**

См. **Руководство по эксплуатации факса**

См. **Руководство по эксплуатации факса**

Окружающая среда

Аппарат предназначен для эксплуатации в следующих условиях окружающей среды:

- Температура: от 10 до 32,5 °C
- Влажность: От 15 до 80%

Неблагоприятные условия окружающей среды могут негативно сказаться на качестве изображения. При размещении аппарата избегайте его установки в следующих местах.

- Не располагайте его возле окна или в местах, где на него будет попадать прямой солнечный свет.
- Избегайте мест, подверженных вибрации.
- Избегайте мест с резкими перепадами температуры.
- Избегайте мест, находящихся по действием прямых потоков горячего или холодного воздуха.
- Избегайте мест с плохой вентиляцией.

Непрочный материал пола при перемещении аппарата после установки может быть поврежден роликами.

При копировании выделяется некоторое количество озона, но оно незначительно и не сказывается отрицательно на здоровье. Тем не менее, при длительном использовании аппарата в помещении с плохой вентиляцией или при изготовлении очень большого количества копий может ощущаться неприятный запах. Для обеспечения оптимальных условий окружающей среды при копировании рекомендуется хорошо проветривать помещение.

Меры предосторожности при обращении с расходными материалами



ВНИМАНИЕ

Не пытайтесь сжечь картридж с тонером или бункер отработанного тонера. Искры от пламени могут стать причиной ожогов. 

Храните картридж с тонером и бункер для отработанного тонера в недоступном для детей месте. 

В случае просыпания тонера из картриджа или бункера для отработанного тонера избегайте его вдыхания или проглатывания, а также попадания в глаза и на кожу. 

- Если вы вдохнули тонер, выйдите на свежий воздух и тщательно прополощите горло большим количеством воды. При появлении кашля обратитесь к врачу.
- Если вы проглотили тонер, прополощите рот водой и выпейте 1-2 чашки воды, чтобы разбавить содержимое желудка. При необходимости обратитесь к врачу.
- При попадании тонера в глаза тщательно промойте их водой. При продолжительном дискомфорте в глазах обратитесь к врачу.
- При попадании тонера на кожу помойте ее водой с мылом.

Не пытайтесь вскрыть либо сломать картридж с тонером или бункер для отработанного тонера. 

Другие меры предосторожности

Сдайте использованный картридж с тонером и бункер для отработанного тонера по месту приобретения аппарата или в службу поддержки. Переработка или утилизация использованных картриджей с тонером и бункеров для отработанного тонера производится в соответствии с установленными нормами.

Храните аппарат, избегая воздействия на него прямых солнечных лучей.

Храните аппарат в месте, где температура остается ниже 40С, избегая резких изменений температуры и влажности.

Если аппарат не будет использоваться в течение длительного периода, выньте бумагу из кассеты и универсального лотка, поместите ее обратно в оригинальную упаковку и запечатайте.

Если используется МФУ FS-3140MFP, а переключатель главного питания выключен, прием и передача факсов невозможны. Не выключайте выключатель сетевого напряжения, а нажмите кнопку **Питание** на рабочей панели для входа в режим ожидания.

Меры безопасности при работе с лазером (Европа)

Лазерное излучение опасно для организма человека. Поэтому лазерное излучение, создаваемое внутри аппарата, герметично закрыто защитным кожухом и наружной крышкой. При правильной эксплуатации аппарата пользователем излучение не проникает за пределы его корпуса.

Настоящий аппарат классифицирован как лазерное изделие класса 1 в соответствии со стандартом IEC 60825-1:2007.

Осторожно: Выполнение процедур, отличных от изложенных в данном руководстве, может привести к опасному воздействию лазерного излучения.

Эти наклейки прикреплены на блок лазерного сканера внутри аппарата и находятся вне зоны доступа пользователя.



Наклейка, представленная на рисунке, прикреплена на правой стороне аппарата.

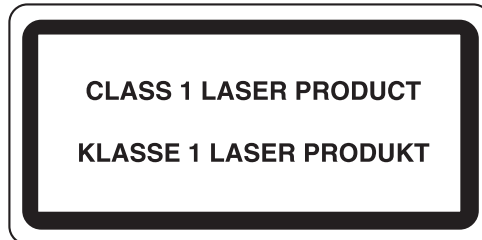

Законодательные ограничения на копирование и сканирование

- Может быть запрещено копирование материала, защищенного авторскими правами, без разрешения владельца тех прав.
- Копирование/сканирование следующих изображений запрещено и может быть уголовно наказуемым. Это может ограничиваться не только данными изображениями. Не копируйте/сканируйте умышленно изображения, которые не предназначены для копирования/сканирования.

Бумажные деньги
Банкноты
Ценные бумаги
Печати
Паспорта
Сертификаты

- Местные законы и предписания могут запрещать или ограничивать копирование и сканирование иного, не упомянутого выше.

Правовая информация и правила техники безопасности

Перед использованием аппарата, пожалуйста, прочтите данную информацию. В этом разделе приводится информация по следующим темам.

- Правовая информация..... xviii
- В отношении торговых марок xviii
- Функция управления энергосбережением xxii
- Функция автоматического двустороннего копирования..... xxii
- Переработка бумаги xxii
- Программа Energy Star (ENERGY STAR®) xxii
- Об этом руководстве по эксплуатации xxiii
- Обозначения, используемые в данном руководстве xxiv

Правовая информация

Копирование или какое-либо иное воспроизводство настоящего руководства полностью или частично без предварительного письменного разрешения корпорации Kyocera Mita Corporation запрещено.

В отношении торговых марок

- PRESCRIBE и ECOSYS являются торговыми марками корпорации Kyocera Corporation.
- KPDL является торговой маркой Kyocera Corporation.
- Microsoft, MS-DOS, Windows, Windows NT и Internet Explorer являются зарегистрированными торговыми марками Microsoft Corporation в США и/или других странах.
- Windows Me, Windows XP и Windows Vista являются торговыми марками Microsoft Corporation.
- PCL является торговой маркой Hewlett-Packard Company.
- Adobe Acrobat, Adobe Reader и PostScript являются торговыми марками Adobe Systems, Incorporated.
- Ethernet является зарегистрированной торговой маркой корпорации Xerox.
- Novell и NetWare являются зарегистрированными торговыми марками Novell, Inc.
- IBM и IBM PC/AT являются торговыми марками International Business Machines Corporation.
- Power PC является торговой маркой IBM в США и/или других странах.
- AppleTalk является зарегистрированной торговой маркой Apple Computer, Inc.
- TrueType является зарегистрированной торговой маркой Apple Computer, Inc.
- TypeBankG-B, TypeBankM-M и Typebank-OCR являются торговыми марками TypeBank®.
- Все шрифты европейских языков, установленные в этом аппарате, используются согласно лицензионному соглашению с Monotype Imaging Inc.
- Helvetica, Palatino и Times являются зарегистрированными торговыми марками Linotype-Hell AG.
- ITC Avant Garde Gothic, ITC Bookman, ITC ZapfChancery и ITC ZapfDingbats являются зарегистрированными торговыми марками International Type-face Corporation.
- В этом аппарате установлены шрифты UFST™ MicroType® фирмы Monotype Imaging Inc.
- В программном обеспечении, используемом в аппарате, имеются модули, разработанные Independent JPEG Group.

Все остальные торговые марки и названия продуктов, упомянутые в настоящем руководстве, являются зарегистрированными торговыми марками или торговыми марками соответствующих компаний. Обозначения ™ и ® в данном руководстве по эксплуатации не используются.

GPL

Прошивка аппарата отчасти использует прикладные коды на основе общедоступной лицензии (www.fsf.org/copyleft/gpl.html). Подробнее о том, как сделать прикладные коды на основе открытой лицензии доступными, смотрите на "<http://www.kyoceramita.com/gpl>".

Open SSL License

Copyright (c) 1998-2006 The OpenSSL Project. All rights reserved.

Redistribution and use in source and binary forms, with or without modification, are permitted provided that the following conditions are met:

- 1 Redistributions of source code must retain the above copyright notice, this list of conditions and the following disclaimer.
- 2 Redistributions in binary form must reproduce the above copyright notice, this list of conditions and the following disclaimer in the documentation and/or other materials provided with the distribution.
- 3 All advertising materials mentioning features or use of this software must display the following acknowledgment:
"This product includes software developed by the OpenSSL Project for use in the OpenSSL Toolkit. (<http://www.openssl.org/>)"
- 4 The names "OpenSSL Toolkit" and "OpenSSL Project" must not be used to endorse or promote products derived from this software without prior written permission.
For written permission, please contact openssl-core@openssl.org.
- 5 Products derived from this software may not be called "OpenSSL" nor may "OpenSSL" appear in their names without prior written permission of the OpenSSL Project.
- 6 Redistributions of any form whatsoever must retain the following acknowledgment: "This product includes software developed by the OpenSSL Project for use in the OpenSSL Toolkit (<http://www.openssl.org/>)"

THIS SOFTWARE IS PROVIDED BY THE OpenSSL PROJECT "AS IS" AND ANY EXPRESSED OR IMPLIED WARRANTIES, INCLUDING, BUT NOT LIMITED TO, THE

IMPLIED WARRANTIES OF MERCHANTABILITY AND FITNESS FOR A PARTICULAR PURPOSE ARE DISCLAIMED. IN NO EVENT SHALL THE OpenSSL PROJECT OR ITS CONTRIBUTORS BE LIABLE FOR ANY DIRECT, INDIRECT, INCIDENTAL, SPECIAL, EXEMPLARY, OR CONSEQUENTIAL DAMAGES (INCLUDING, BUT NOT LIMITED TO, PROCUREMENT OF SUBSTITUTE GOODS OR SERVICES; LOSS OF USE, DATA, OR PROFITS; OR BUSINESS INTERRUPTION) HOWEVER CAUSED AND ON ANY THEORY OF LIABILITY, WHETHER IN CONTRACT, STRICT LIABILITY, OR TORT (INCLUDING NEGLIGENCE OR OTHERWISE) ARISING IN ANY WAY OUT OF THE USE OF THIS SOFTWARE, EVEN IF ADVISED OF THE POSSIBILITY OF SUCH DAMAGE.

Original SSLeay License

Copyright (C) 1995-1998 Eric Young (eay@cryptsoft.com) All rights reserved.

This package is an SSL implementation written by Eric Young (eay@cryptsoft.com). The implementation was written so as to conform with Netscapes SSL.

This library is free for commercial and non-commercial use as long as the following conditions are aheared to. The following conditions apply to all code found in this distribution, be it the RC4, RSA, lhash, DES, etc., code; not just the SSL code. The SSL documentation included with this distribution is covered by the same copyright terms except that the holder is Tim Hudson (tjh@cryptsoft.com).

Copyright remains Eric Young's, and as such any Copyright notices in the code are not to be removed.

If this package is used in a product, Eric Young should be given attribution as the author of the parts of the library used.

This can be in the form of a textual message at program startup or in documentation (online or textual) provided with the package.

Redistribution and use in source and binary forms, with or without modification, are permitted provided that the following conditions are met:

- 1 Redistributions of source code must retain the copyright notice, this list of conditions and the following disclaimer.
- 2 Redistributions in binary form must reproduce the above copyright notice, this list of conditions and the following disclaimer in the documentation and/or other materials provided with the distribution.
- 3 All advertising materials mentioning features or use of this software must display the following acknowledgement:
"This product includes cryptographic software written by Eric Young (eay@cryptsoft.com)"
The word 'cryptographic' can be left out if the rouines from the library being used are not cryptographic related :-).
- 4 If you include any Windows specific code (or a derivative thereof) from the apps directory (application code) you must include an acknowledgement:
"This product includes software written by Tim Hudson (tjh@cryptsoft.com)"

THIS SOFTWARE IS PROVIDED BY ERIC YOUNG "AS IS" AND ANY EXPRESS OR IMPLIED WARRANTIES, INCLUDING, BUT NOT LIMITED TO, THE IMPLIED WARRANTIES OF MERCHANTABILITY AND FITNESS FOR A PARTICULAR PURPOSE ARE DISCLAIMED. IN NO EVENT SHALL THE AUTHOR OR CONTRIBUTORS BE LIABLE FOR ANY DIRECT, INDIRECT, INCIDENTAL, SPECIAL, EXEMPLARY, OR CONSEQUENTIAL DAMAGES (INCLUDING, BUT NOT LIMITED TO, PROCUREMENT OF SUBSTITUTE GOODS OR SERVICES; LOSS OF USE, DATA, OR PROFITS; OR BUSINESS INTERRUPTION) HOWEVER CAUSED AND ON ANY THEORY OF LIABILITY, WHETHER IN CONTRACT, STRICT LIABILITY, OR TORT (INCLUDING NEGLIGENCE OR OTHERWISE) ARISING IN ANY WAY OUT OF THE USE OF THIS SOFTWARE, EVEN IF ADVISED OF THE POSSIBILITY OF SUCH DAMAGE.

The licence and distribution terms for any publically available version or derivative of this code cannot be changed. i.e. this code cannot simply be copied and put under another distribution licence [including the GNU Public Licence.

Monotype Imaging License Agreement

- 1 *Software* shall mean the digitally encoded, machine readable, scalable outline data as encoded in a special format as well as the UFST Software.
- 2 You agree to accept a non-exclusive license to use the Software to reproduce and display weights, styles and versions of letters, numerals, characters and symbols (*Typefaces*) solely for your own customary business or personal purposes at the address stated on the registration card you return to Monotype Imaging. Under the terms of this License Agreement, you have the right to use the Fonts on up to three printers. If you need to have access to the fonts on more than three printers, you need to acquire a multi-user license agreement which can be obtained from Monotype Imaging. Monotype Imaging retains all rights, title and interest to the Software and Typefaces and no rights are granted to you other than a License to use the Software on the terms expressly set forth in this Agreement.
- 3 To protect proprietary rights of Monotype Imaging, you agree to maintain the Software and other proprietary information concerning the Typefaces in strict confidence and to establish reasonable procedures regulating access to and use of the Software and Typefaces.
- 4 You agree not to duplicate or copy the Software or Typefaces, except that you may make one backup copy. You agree that any such copy shall contain the same proprietary notices as those appearing on the original.
- 5 This License shall continue until the last use of the Software and Typefaces, unless sooner terminated. This License may be terminated by Monotype Imaging if you fail to comply with the terms of this License and such failure is not remedied within thirty (30) days after notice from Monotype Imaging. When this License expires or is terminated, you shall either return to Monotype Imaging or destroy all copies of the Software and Typefaces and documentation as requested.
- 6 You agree that you will not modify, alter, disassemble, decrypt, reverse engineer or decompile the Software.
- 7 Monotype Imaging warrants that for ninety (90) days after delivery, the Software will perform in accordance with Monotype Imaging-published specifications, and the diskette will be free from defects in material and workmanship. Monotype Imaging does not warrant that the Software is free from all bugs, errors and omissions.

The parties agree that all other warranties, expressed or implied, including warranties of fitness for a particular purpose and merchantability, are excluded.
- 8 Your exclusive remedy and the sole liability of Monotype Imaging in connection with the Software and Typefaces is repair or replacement of defective parts, upon their return to Monotype Imaging.

In no event will Monotype Imaging be liable for lost profits, lost data, or any other incidental or consequential damages, or any damages caused by abuse or misapplication of the Software and Typefaces.
- 9 Massachusetts U.S.A. law governs this Agreement.
- 10 You shall not sublicense, sell, lease, or otherwise transfer the Software and/or Typefaces without the prior written consent of Monotype Imaging.
- 11 Use, duplication or disclosure by the Government is subject to restrictions as set forth in the Rights in Technical Data and Computer Software clause at FAR 252-227-7013, subdivision (b)(3)(ii) or subparagraph (c)(1)(ii), as appropriate. Further use, duplication or disclosure is subject to restrictions applicable to restricted rights software as set forth in FAR 52.227-19 (c)(2).
- 12 You acknowledge that you have read this Agreement, understand it, and agree to be bound by its terms and conditions. Neither party shall be bound by any statement or representation not contained in this Agreement. No change in this Agreement is effective unless written and signed by properly authorized representatives of each party. By opening this diskette package, you agree to accept the terms and conditions of this Agreement.

Функция управления энергосбережением

Данный аппарат оснащен **режимом энергосбережения**, в котором энергопотребление снижается по истечении определенного времени с момента последнего использования устройства, а также **режим ожидания**, в котором функции печати и отправки факсов остаются в режиме ожидания, но энергопотребление, тем не менее, снижается до минимума, когда в течение заданного промежутка времени с устройством не выполняется никаких действий.

Режим малой мощности

Устройство автоматически переходит в энергосберегающий режим по истечении 2 минут с момента его последнего использования. Длительность простоя до перехода в дежурный режим может быть увеличена. Более подробная информация приведена в разделе *Автоматический энергосберегающий режим на стр. 2-8*.

Режим ожидания

Аппарат автоматически переходит в режим ожидания по истечении 15 минут с момента последнего его использования. Длительность простоя до перехода в режим ожидания может быть увеличена. Более подробная информация приведена в разделе *Режим ожидания и автоматический режим ожидания на стр. 2-8*.

Функция автоматического двустороннего копирования

Для данного аппарата двустороннее копирование является стандартной функцией. Например, двустороннее копирование на один лист двух односторонних оригиналов позволяет сократить расход бумаги. Более подробная информация приведена в разделе *Двустороннее копирование на стр. 3-12*.

Переработка бумаги

Данный аппарат поддерживает использование переработанной бумаги, что уменьшает нагрузку на окружающую среду. Более подробную информацию по рекомендуемым типам бумаги можно получить у представителя сервисной службы или у торгового представителя.

Программа Energy Star (ENERGY STAR®)



Наша компания, будучи участником международной программы Energy Star, утверждает, что данный продукт соответствует стандартам, установленным этой программой.

Об этом руководстве по эксплуатации

В настоящем руководстве содержатся следующие разделы.

Раздел 1 - Наименования компонентов

Содержит описание компонентов аппарата и клавиш панели управления.

Раздел 2 - Подготовка к использованию

В этом разделе приводится описание действий по загрузке бумаги и оригиналов, подключению аппарата, а также информация о необходимых настройках перед первым использованием.

Раздел 3 - Основные операции

Описываются основные процедуры копирования, печати и сканирования.

Раздел 4 - Уход и обслуживание

Приводятся процедуры очистки аппарата и замены тонера.

Раздел 5 - Устранение неисправностей

В этом разделе приводятся указания по устранению неполадок при эксплуатации аппарата, сведения об устранении замятий бумаги и указания об обработке сообщений об ошибках.

Приложение

В этом разделе описывается ввод символов и указаны технические характеристики аппарата.

Описывается подходящее дополнительное оборудование для данного аппарата.

Содержит информацию о типах носителей и размерах бумаги. Также включает глоссарий терминов.

Обозначения, используемые в данном руководстве

В зависимости от характера описания в тексте данного руководства используются следующие условные обозначения.

Условное обозначение	Описание	Пример
Жирный шрифт	Клавиша на панели управления или на экране компьютера.	Нажмите клавишу Старт .
[Обычный шрифт]	Элемент выбора на дисплее сообщений.	Выберите [Система].
<i>Курсив</i>	Сообщение, которое выводится на дисплей сообщений.	Отображается сообщение " <i>Готов к копированию</i> ".
	Используется для выделения ключевого слова, фразы или источника дополнительной информации.	Более подробная информация приведена в разделе <i>Режим ожидания и автоматический режим ожидания на стр. 2-8</i> .
Примечание	Означает ссылку на дополнительную информацию или операции.	<u>ПРИМЕЧАНИЕ:</u>
Важно	Указывает на то, что следует и чего не следует делать, чтобы избежать проблем.	<u>ВАЖНАЯ ИНФОРМАЦИЯ:</u>
Предостережение	Используется для выделения сведений, позволяющих предотвратить получение травмы или повреждение аппарата.	<u>ОСТОРОЖНО:</u>

1 Наименования компонентов

В этом разделе перечислены компоненты аппарата и клавиши панели управления.

- Панель управления 1-2
- Аппарат 1-4

Панель управления

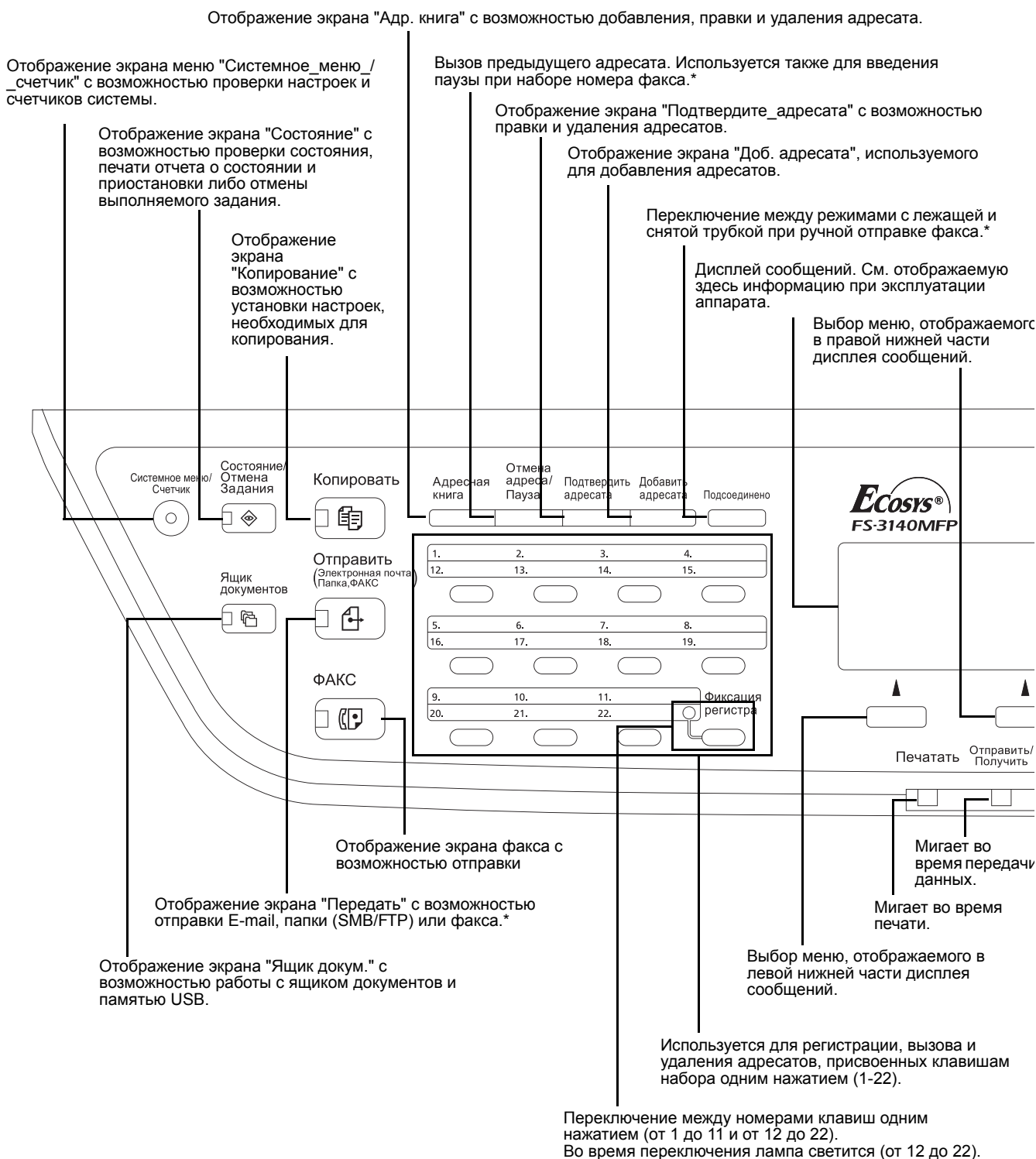

* Функции факса доступны только в модели FS-3140MFP.

Аппарат

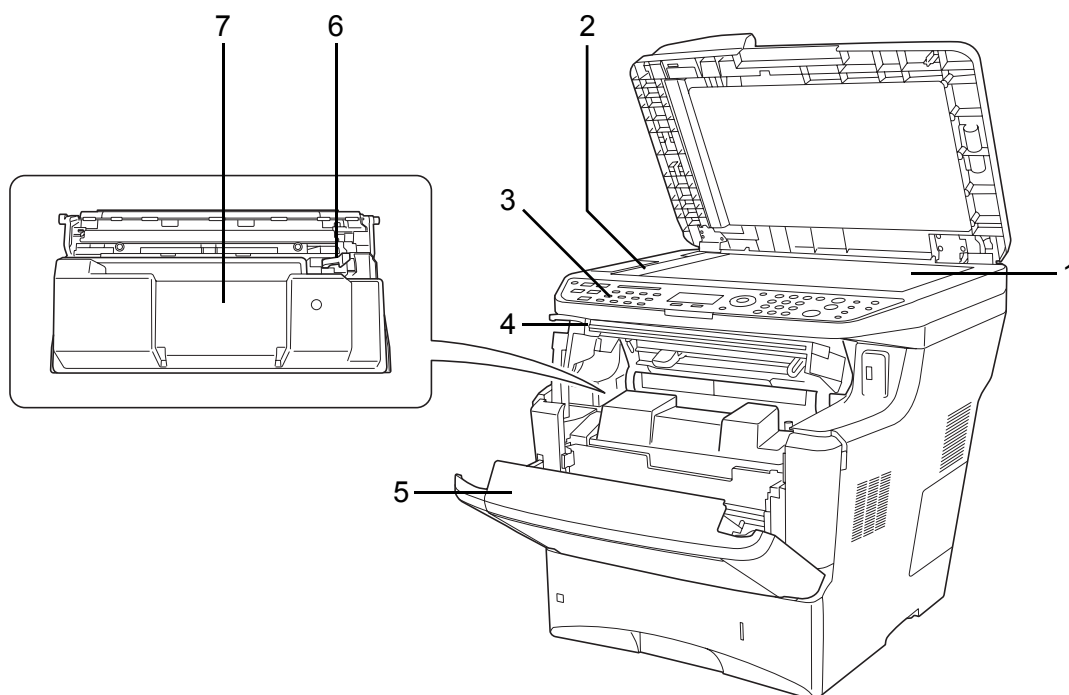

- 1 Стекло
- 2 Пластина индикатора формата оригинала
- 3 Панель управления
- 4 Верхняя крышка
- 5 Передняя крышка
- 6 Фиксирующий рычаг
- 7 Картридж с тонером

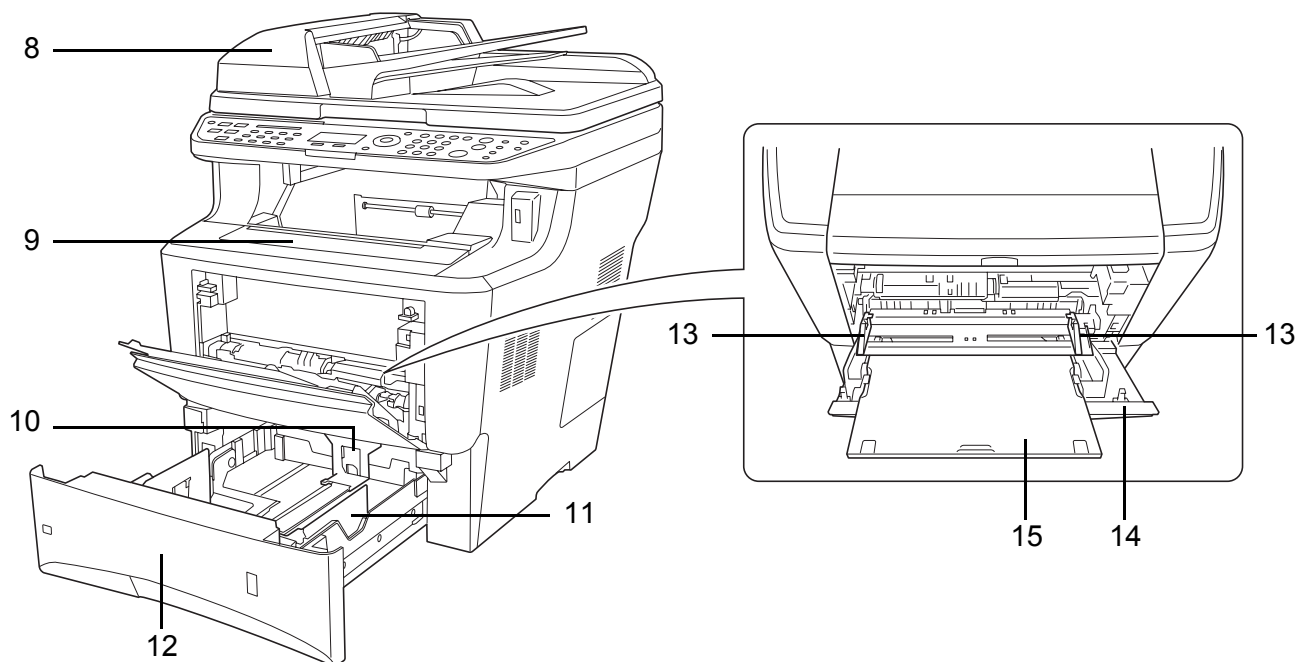

- 8** Обработчик документов
- 9** Верхний лоток
- 10** Стопор бумаги
- 11** Направляющие бумаги
- 12** Кассета
- 13** Направляющие ширины бумаги
- 14** Универсальный лоток
- 15** Удлинитель универсального лотка

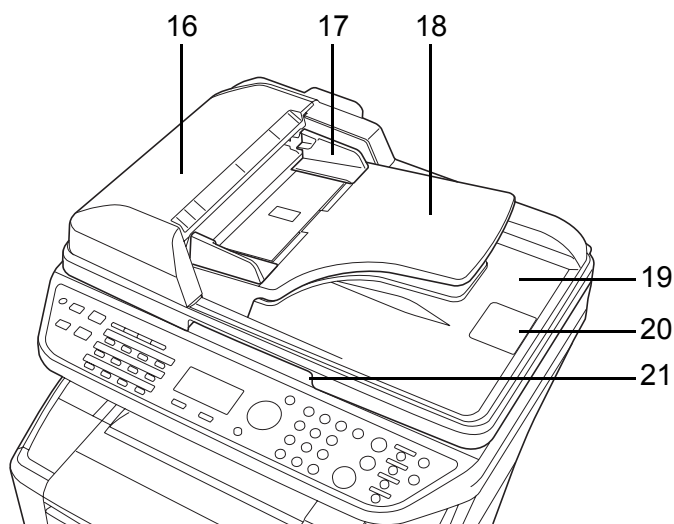

- 16** Верхняя крышка
- 17** Направляющие ширины оригиналов
- 18** Лоток оригиналов
- 19** Выходной лоток оригиналов
- 20** Ограничитель оригиналов
- 21** Ручка для открывания

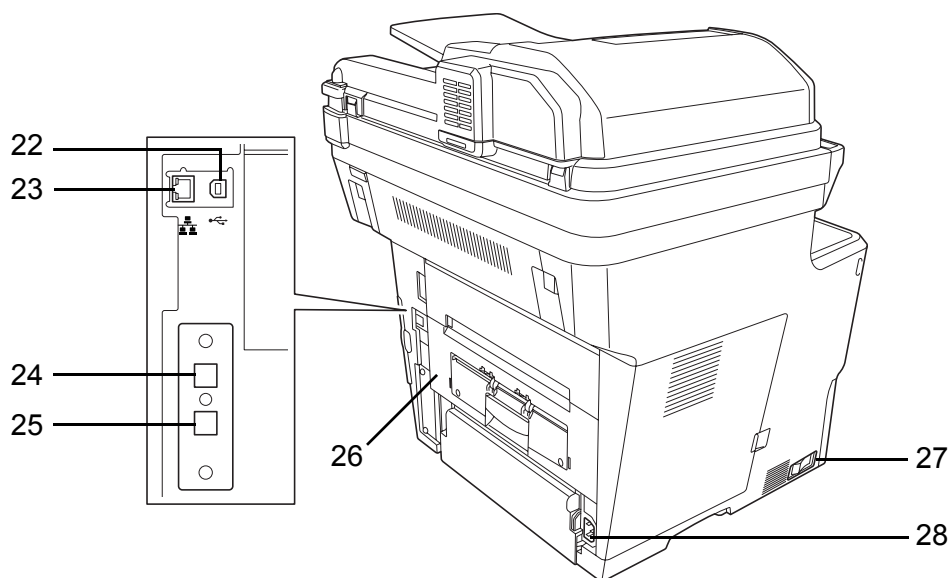

- 22** Разъем интерфейса USB
- 23** Разъем сетевого интерфейса
- 24** Разъем для подключения к телефонной линии
- 25** Разъем для подключения к телефонному аппарату
- 26** Задний блок
- 27** Сетевой выключатель
- 28** Разъем для шнура питания

2 Подготовка к использованию

В этом разделе приводится информация по подготовке аппарата к эксплуатации, а также описание действий по загрузке бумаги и оригиналов.

- Проверка комплектации 2-2
- Определение способа подключения и подготовка кабелей 2-3
- Подсоединение кабелей 2-5
- Включение/выключение питания 2-6
- Автоматический энергосберегающий режим 2-8
- Режим ожидания и автоматический режим ожидания 2-8
- Переключение языка дисплея [Язык] 2-9
- Установка даты и времени 2-11
- Настройка сети (подключение с помощью сетевого кабеля) 2-14
- Установка программного обеспечения 2-16
- COMMAND CENTER (Настройки для E-mail) 2-28
- Передача E-mail 2-29
- Общий доступ к папкам на ПК 2-31
- Загрузка бумаги 2-36
- Загрузка оригиналов 2-49

Проверка комплектации

Проверьте комплектность документации и программного обеспечения:

- Quick Installation Guide
- Safety Guide
- Safety Guide (FS-3040MFP/FS-3140MFP)
- Компакт-диск (Product Library)
- Компакт-диск (TWAIN-совместимое приложение)

Документация, содержащаяся на прилагаемом компакт-диске

На прилагаемом компакт-диске (Product Library) содержатся следующие документы. Обращайтесь к ним по мере необходимости.

Документы

Руководство по эксплуатации (данный документ)

Руководство по эксплуатации факса

KYOCERA COMMAND CENTER Operation Guide

Printer Driver User Guide

Network FAX Driver Operation Guide

KMnet Viewer User Guide

KM-NET for Direct Printing Operation Guide

PRESCRIBE Commands Technical Reference

PRESCRIBE Commands Command Reference

Определение способа подключения и подготовка кабелей

Для подключения оборудования к компьютеру или к сети проверьте способ подключения и подготовьте соответствующие кабели.

Пример подключения

Определите способ подключения аппарата к компьютеру или сети (см. рисунок ниже).

Подключение сканера к компьютерной сети с помощью сетевого кабеля (100BASE-TX или 10BASE-T)

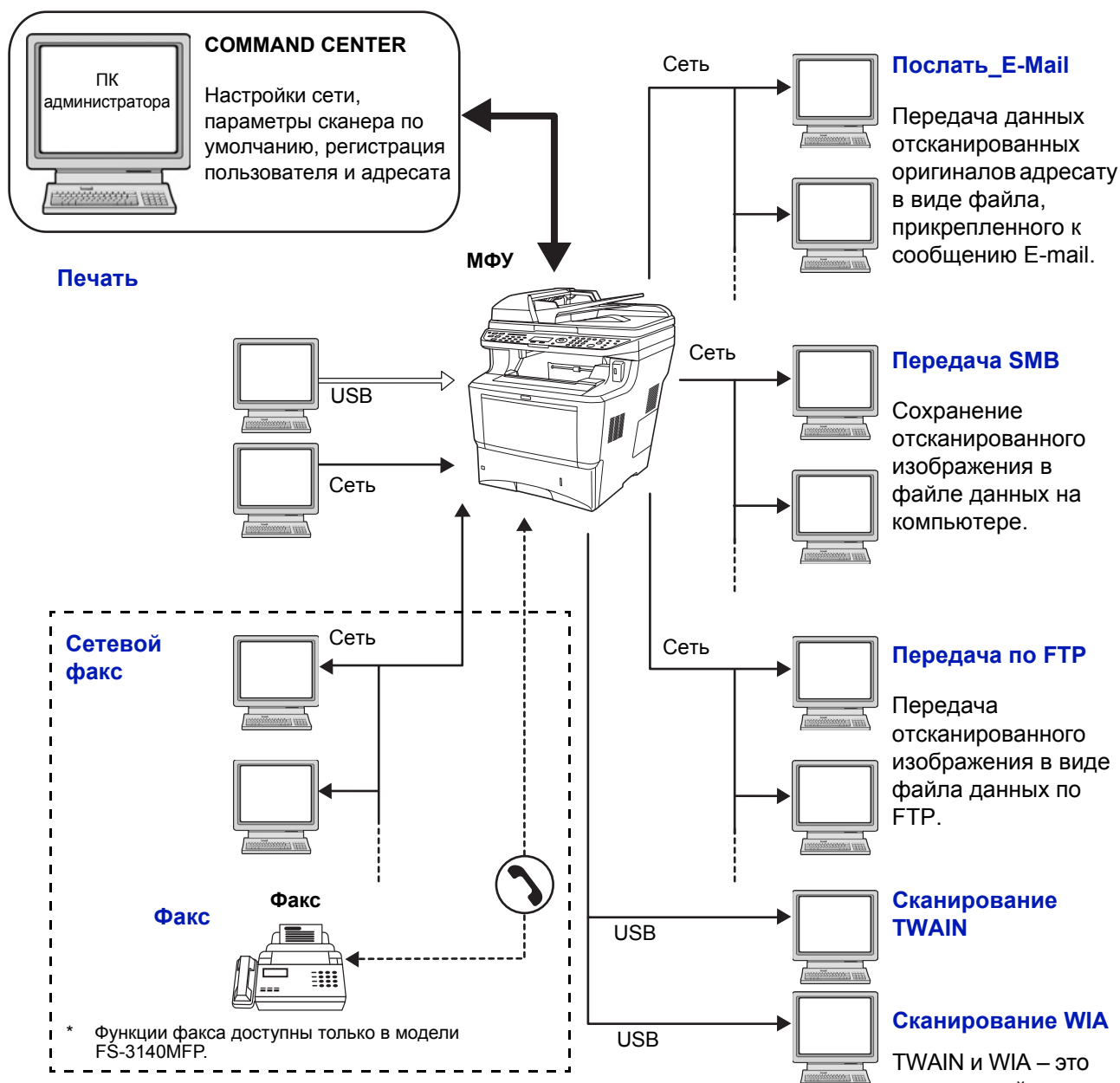

Подготовка необходимых кабелей

Для подключения оборудования к компьютеру предусмотрены следующие интерфейсы. Подготовьте необходимые кабели в соответствии с используемым интерфейсом.

Доступные стандартные интерфейсы

Функция	Интерфейс	Необходимый кабель
Принтер/ сканер/ /Сетевой факс*	Сетевой интерфейс	Сетевой (10Base-T или 100Base-TX, экранированный)
Принтер/ сканирование TWAIN/ сканирование WIA	Интерфейс USB	Совместимый с интерфейсом USB 2.0 (высокоскоростной, совместимый с интерфейсом USB, макс. 5,0 м, экранированный)

* Функции сетевого факса и факса доступны только в модели FS-3140MFP. Для получения сведений о сетевом факсе см. *Руководство по эксплуатации факса.*

Подсоединение кабелей

Для подсоединения кабелей к аппарату выполните следующие действия.

2

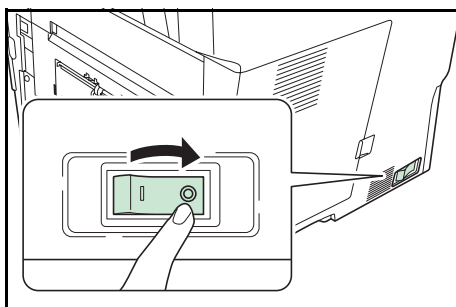

- 1 Отключите питание, переведя сетевой выключатель в положение (O).

- 2 Подсоедините аппарат к ПК или сетевому устройству. При использовании сетевого интерфейса снимите крышку.

При подключении сетевого кабеля выполните конфигурирование сети. Подробнее см. раздел *Настройка сети (подключение с помощью сетевого кабеля)* на стр. 2-14.

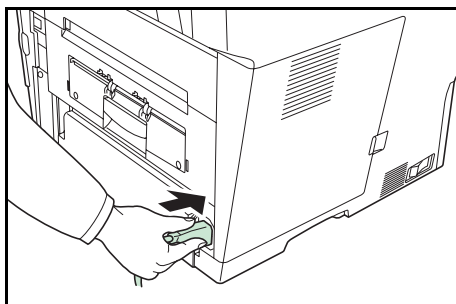
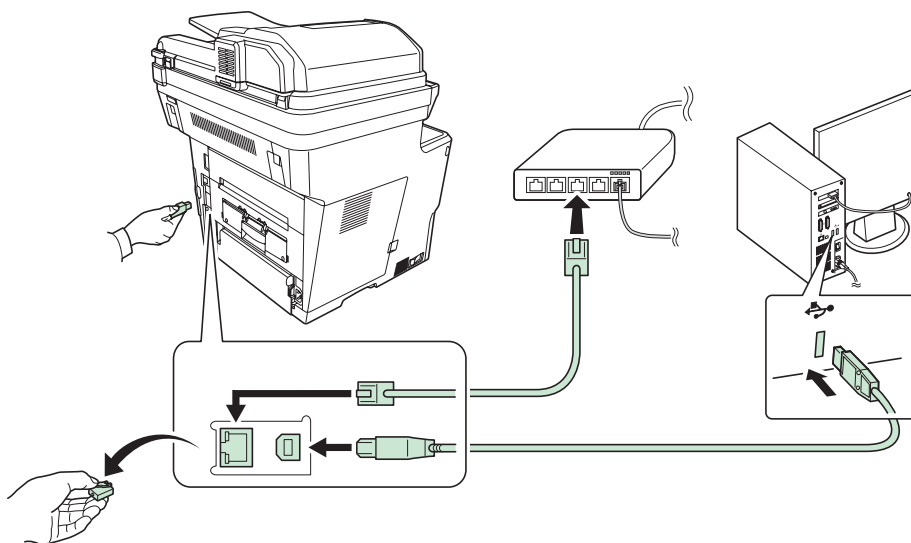

- 3 Подсоедините один конец прилагаемого кабеля питания к аппарату, а другой — к розетке.

ВАЖНАЯ ИНФОРМАЦИЯ: Используйте только кабель питания, поставляемый с аппаратом.

Включение/выключение питания

Включение питания

Когда индикатор питания от сети светится...

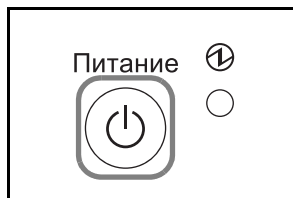

Нажмите клавишу **Питание**.

Когда индикатор питания от сети не светится...

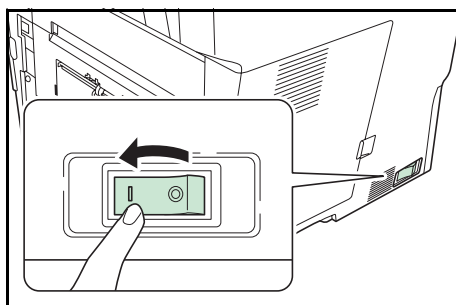

Включите сетевой выключатель.

ВАЖНАЯ ИНФОРМАЦИЯ: Выключив аппарат с помощью сетевого выключателя, не включайте его сразу же. Подождите более 5 секунд и только потом включайте сетевой выключатель.

Выключение питания

Перед выключением питания сетевым выключателем нажмите клавишу **Питание** на панели управления.
Перед выключением сетевого выключателя убедитесь, что индикатор **Память** не светится.

2



Если аппарат долго не используется



ОСТОРОЖНО: Если данный аппарат не будет использоваться длительное время (например, в течение ночи), выключите его с помощью сетевого выключателя. Если аппарат не будет использоваться значительно больший период времени (например, во время отпуска), вытяните вилку шнура питания из розетки в качестве меры предосторожности. При использовании FS-3140MFP обратите внимание, что выключение аппарата с помощью сетевого выключателя питания сделает невозможным прием и передачу факсов.

ОСТОРОЖНО: Извлеките бумагу из кассет и уложите в упаковку для хранения, чтобы защитить ее от влаги.

Автоматический энергосберегающий режим

При 2-минутном бездействии автоматический режим малой мощности автоматически переключает аппарат в режим малой мощности.

Режим ожидания и автоматический режим ожидания

Режим ожидания



Для перехода в режим ожидания служит клавиша **Питание**. Дисплей сообщений и все индикаторы на панели управления, за исключением индикатора сети питания, погаснут для сбережения максимального количества энергии. Такое состояние называют режимом ожидания.

Если в этом режиме на аппарат поступают данные печати, задание печати выполняется без подсветки дисплея сообщений.

При использовании модели FS-3140MFP печать принятого факсимильного сообщения выполняется также без подсветки панели управления.

Для выхода из режима ожидания служит клавиша **Питание**. Через 15 секунд аппарат будет готов к работе.

Имейте в виду, что условия окружающей среды, такие как вентиляция, могут вызвать замедленную реакцию аппарата.

Автоматический режим ожидания

Автоматический режим ожидания автоматически переключает аппарат в режим ожидания в случае бездействия в течение 15 минут.

Переключение языка дисплея [Язык]

Выберите язык, на котором будут отображаться надписи на дисплее сообщений.

Используйте описанную ниже процедуру для выбора языка.

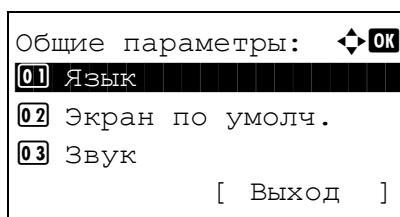
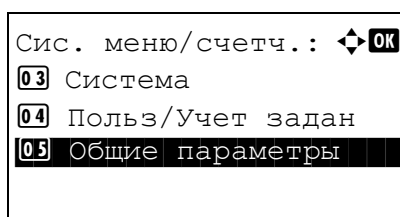
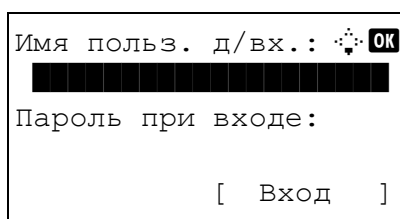
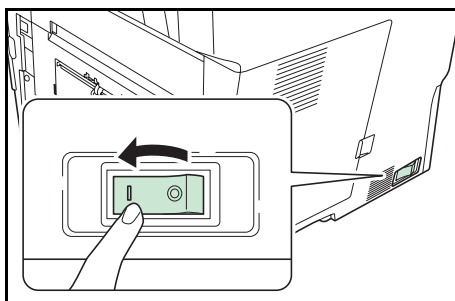

1 Включите аппарат с помощью сетевого выключателя.

2 Нажмите клавишу **Системное меню/Счетчик** на панели управления главного устройства.

При выполнении управления пользователями без входа в систему появится экран входа. Введите идентификатор пользователя и пароль для входа.

ПРИМЕЧАНИЕ: Следующая учетная запись администратора регистрируется в аппарате производителем.

Имя польз. д/вх.: 4000
Пароль при входе:4000

ПРИМЕЧАНИЕ: Сведения о вводе символов приведены в разделе *Способ ввода символов на Приложение-2*.

3 В меню Сис./ меню/счетч. нажмите клавишу Δ или ∇ для выбора [Общие параметры].

4 Нажмите клавишу **OK**. Появится меню «Общие параметры».

5 Нажмите клавишу Δ или ∇ для выбора [Язык].

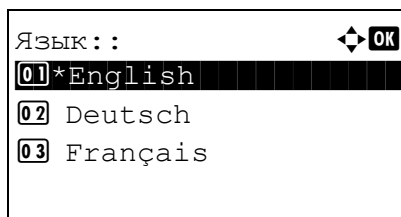

6 Нажмите клавишу **OK**. Появляется "Язык".

7 Нажмите клавишу Δ или ∇ для выбора нужного языка и затем нажмите клавишу **OK**.

Отображается *Завершено.*, и на экране снова появляется меню "Общие параметры".

Установка даты и времени

Для установки местной даты и времени выполните следующие действия.

При передаче сообщения электронной почты с помощью функции передачи установленные здесь дата и время вставляются в заголовок сообщения. Установите дату, время и сдвиг часового пояса относительно гринвичского меридиана для региона, в котором используется аппарат.

ПРИМЕЧАНИЕ: Сдвиг часового пояса следует определить перед установкой даты и времени.



1 Нажмите клавишу **Системное меню/Счетчик** на панели управления главного устройства.

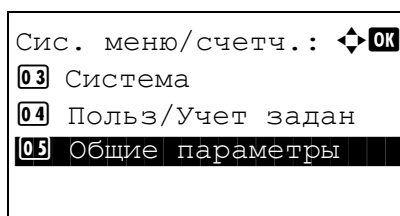

2 В меню Сис./ меню/счетч. нажмите клавишу Δ или ∇ для выбора [Общие параметры].

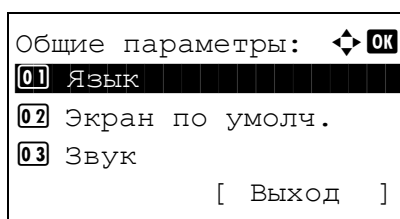

3 Нажмите клавишу **ОК**. Появится меню «Общие параметры».

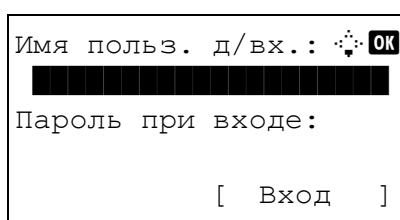

4 Нажмите клавишу Δ или ∇ для выбора [Установка даты], затем нажмите **ОК**.

5 Появится экран входа А. Затем введите идентификатор пользователя и пароль с правами администратора и нажмите [Вход] (клавиша **Правый выбор**).

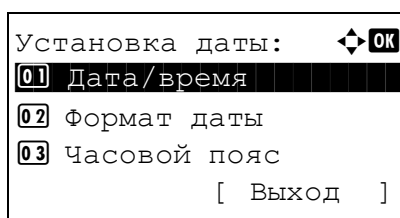

6 Появится меню "Установка даты".

7 С помощью клавиши Δ или ∇ выберите [Часовой пояс].

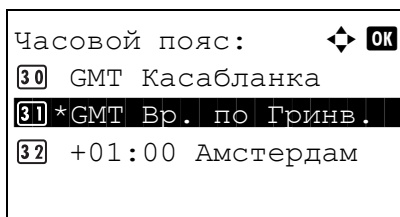

8 Нажмите клавишу **OK**. Появится "Часовой пояс".

9 Нажмите клавишу Δ или ∇ для выбора региона и затем нажмите клавишу **OK**.

Отображается *Завершено.*, и на экране снова появляется меню "Установка даты".

10 С помощью клавиши Δ или ∇ выберите [Летнее время].

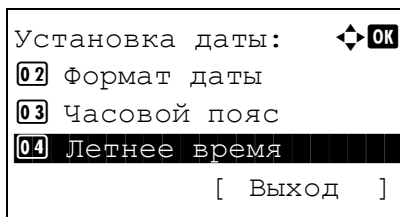

11 Нажмите клавишу **OK**. Появится "Летнее время"

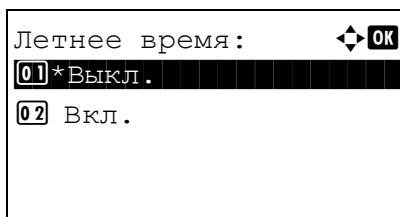

12 Нажмите клавишу Δ или ∇ для выбора [Вкл.] или [Откл.] и затем нажмите клавишу **OK**.

Отображается *Завершено.*, и на экране снова появляется меню "Установка даты".

13 С помощью клавиши Δ или ∇ выберите [Дата/ время].

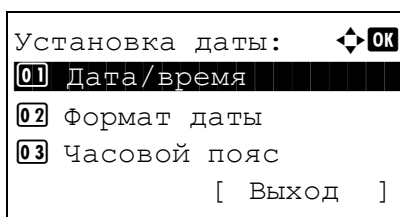

14 Нажмите клавишу **OK**. Появится "Дата/время".

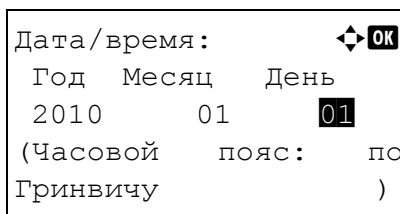

15 Нажмите клавишу \triangleleft или \triangleright для изменения положения курсора, нажмите клавишу Δ или ∇ для введения года, месяца и дня, затем нажмите клавишу **OK**.

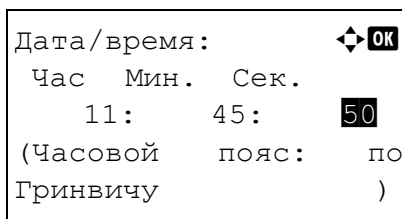

16 Нажмите клавишу ◀ или ▶ для изменения положения курсора, нажмите клавишу Δ или ∇ для введения часов, минут и секунд и затем нажмите клавишу **OK**.

Отображается *Завершено.*, и на экране снова появляется меню "Установка даты".

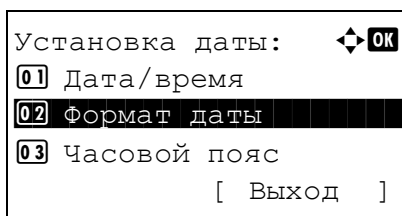

17 Нажмите клавишу Δ или ∇ для выбора [Формат даты].

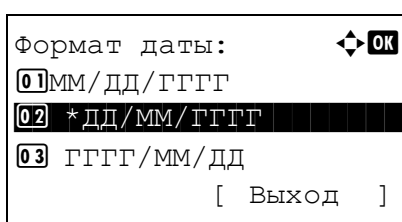

18 Нажмите клавишу **OK**. Появится "Формат даты".

19 Нажмите клавишу Δ или ∇ для выбора нужного формата отображения и затем нажмите клавишу **OK**.

Отображается *Завершено.*, и на экране снова появляется меню "Установка даты".

Настройка сети (подключение с помощью сетевого кабеля)

Аппарат оборудован сетевым интерфейсом, совместимым с такими сетевыми протоколами как TCP/IP (IPv4), TCP/IP (IPv6), IPX/SPX, NetBEUI, IPSec и AppleTalk. Он позволяет выполнять сетевую печать в Windows, Macintosh, UNIX, NetWare и других платформах.

В таблице ниже представлены пункты, необходимые для каждой настройки.

Настройте сетевые параметры принтера в соответствии с техническими характеристиками ПК и сетевого окружения.

ПРИМЕЧАНИЕ: При использовании COMMAND CENTER сетевые параметры и настройки безопасности можно легко изменять и проверять с помощью ПК. Дополнительная информация приведена в разделе *COMMAND CENTER (Настройки для E-mail)* на стр. 2-28.

Меню	Подменю		Настройки		
Система	Настройка сети	Настройки TCP/IP	TCP/IP	Вкл./выкл.	
			Настр. IPv4	DHCP	Вкл./выкл.
				Bonjour	Вкл./выкл.
				IP-адрес	IP-адрес:
				Маска подсети	IP-адрес:
				Шлюз по умол.	IP-адрес:
			Настр. IPv6		Вкл./выкл.
			Детали протокола	NetBEUI	Вкл./выкл.
				SNMPv3	Вкл./выкл.
				FTP (сервер)	Вкл./выкл.
				FTP(Клиент)	Вкл./выкл. Номер порта: 21
				SMB	Вкл./выкл.
				SNMP	Вкл./выкл.
				SMTP (Отправка E-mail)	Вкл./выкл.
				POP3 (Получение E-mail)	Вкл./выкл.
				Порт Raw	Вкл./выкл.
				LPD	Вкл./выкл.
				IPP	Вкл./выкл. Номер порта: 631
				IPP через SSL	Вкл./выкл.
				HTTP	Вкл./выкл.
HTTPS	Вкл./выкл.				
LDAP	Вкл./выкл.				

		NetWare	Вкл./выкл. Тип фрейма
		AppleTalk	Вкл./выкл.
		WSD Сканирование	Вкл./выкл.
		WSD Печать	Вкл./выкл.
	IPSec	IPSec	Вкл./выкл.
		Настр. правила	Вкл./выкл.
	Безоп. протокол	SSL	Вкл./выкл.
		Безоп. IPP	IPP/IPP ч-з SSL Только IPPч-зSSL
		Безоп. HTTP	HTTP/HTTPS Только HTTPS
		Безоп. LDAP	Откл. LDAPv3/TLS LDAP через SSL
		Интерфейс LAN	Авто 10Base-Половина 10Base-Полный 100Base- Половина 100Base-Полный

ПРИМЕЧАНИЕ: После завершения сетевых настроек **выключите** и **включите** аппарат снова. Это необходимо для вступления настроек в действие!

Установка программного обеспечения

Прежде чем начать установку драйвера печати с компакт-диска, убедитесь, что принтер подключен к сети и к ПК.

Установка программного обеспечения в Windows

Если этот принтер подключен к ПК под управлением Windows, выполните следующие шаги, чтобы установить драйвер принтера. Данный пример демонстрирует, как подключить принтер к ПК под управлением Windows Vista.

ПРИМЕЧАНИЕ: В операционных системах Windows для установки драйвера принтера требуются права администратора.

При установке программного обеспечения можно использовать как пользовательский, так и экспресс-режим. Экспресс-режим автоматически обнаружит подсоединенные принтеры и установит необходимое ПО. Чтобы задать порт принтера и выбрать ПО для инсталляции, выберите пользовательский режим.

- 1 Включите компьютер и запустите Windows.

Если отображается диалоговое окно мастера установки нового оборудования, выберите **Отмена**.

- 2 Вставьте компакт-диск, входящий в комплект поставки данного принтера, в оптический дисковод ПК. В ОС Windows 7, Windows Server 2008 и Windows Vista возможно отображение диалогового окна контроля учетных записей пользователей. Нажмите **Разрешить**.

Запускается программа установки.

ПРИМЕЧАНИЕ: Если программа мастера установки не запускается автоматически, откройте окно CD-ROM в Windows Explorer и двойным нажатием мыши запустите **Setup.exe**.

- 3 Нажмите **Рассмотреть лицензионное соглашение** и прочитайте Лицензионное соглашение. Нажмите **Принять**.

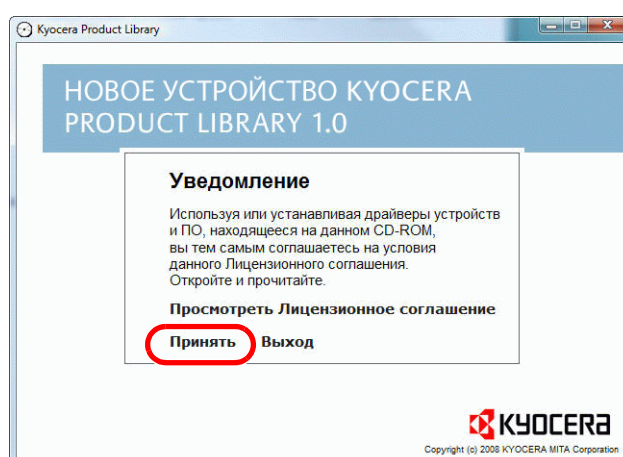

- 4 Нажмите **Установить программное обеспечение**.

Мастер установки программного обеспечения начинает установку ПО.

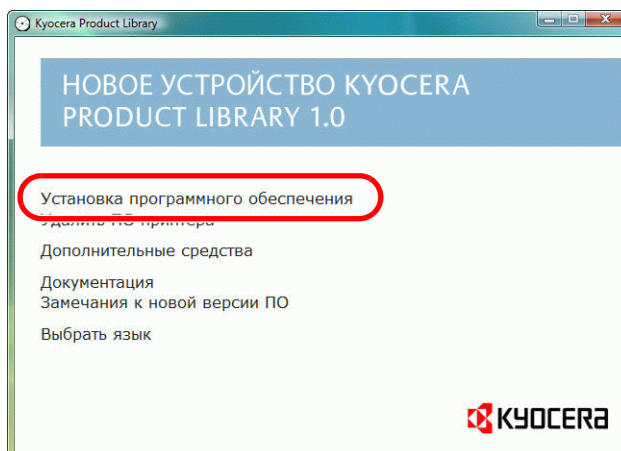

В этом месте процедура различается в зависимости от используемой версии Windows и метода подключения. Выберите правильную процедуру в зависимости от типа подключения.

- Экспресс-режим
- Пользовательский режим

Экспресс-режим

В экспресс-режиме инсталлятор автоматически обнаруживает принтер, если последний включен. Используйте экспресс-метод для стандартных методов подключения.

- 1 В окне выбора метода установки выберите **Экспресс-режим**. Появится окно определения системы печати, и инсталлятор обнаружит подключенный принтер. Если инсталлятор не обнаружит систему печати, проверьте, подключена ли система печати через USB или сеть, и убедитесь в том, что она включена. Затем щелкните **Обновить** для повторного поиска системы печати.

ПРИМЕЧАНИЕ: Несмотря на то, что информация, отображаемая в диалоговых окнах установки, несколько различается в Windows Vista и Windows 7/Windows XP, процедура установки одинакова.

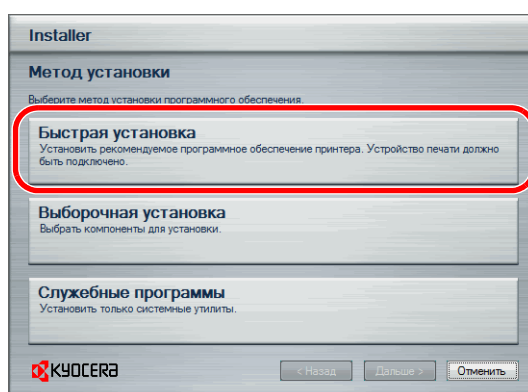

- 2 Выберите принтер, который хотите установить, и нажмите **Дальше**.

ПРИМЕЧАНИЕ: Если появится окно "Найдено новое аппаратное оборудование", нажмите **Отмена**. Если появится предупредительное сообщение об установке аппаратного оборудования, нажмите **Продолжить**.

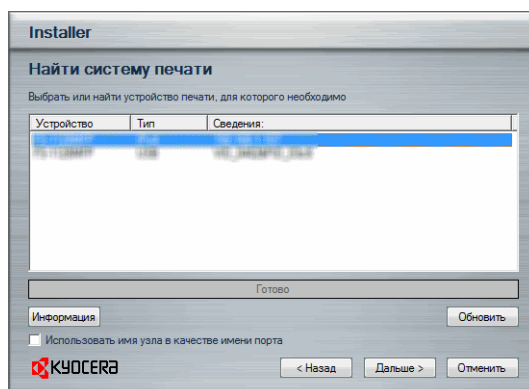

- 3 Вы можете задать имя системы печати в окне настроек инсталляции. Это имя будет отображаться в окне "Принтер" и в списках принтеров, отображаемых в приложениях. Выберите, следует ли предоставить общий доступ к системе печати или установить ее как существующий принтер, и нажмите **Далее**.

ВАЖНАЯ ИНФОРМАЦИЯ: Шаг 3 появляется только в случае подключения системы печати через сеть. Данный шаг не отображается, если при первой установке система печати подключена через USB.

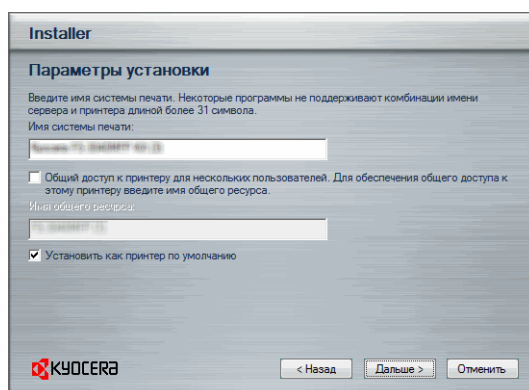

- 4 Появится окно, с помощью которого можно проверить настройки. Внимательно проверьте настройки и затем нажмите **Установить**.

ПРИМЕЧАНИЕ: Если появится окно безопасности Windows, нажмите **Установить программное обеспечение этого драйвера**.

- 5 Появится сообщение о том, что принтер успешно установлен. Нажмите **Завершить**, чтобы выйти из мастера установки принтера, и вернуться к главному меню CD-ROM.

Если появится диалоговое окно установки устройства, нажмите **Завершить**. Можно указать настройки для таких параметров, как дополнительные функции, установленные в системе печати. После завершения инсталляции также можно указать настройки устройства. Для получения детальной информации см. Настройки устройства в Printer Driver Operation Manual, находящемся на CD-ROM.

Это завершит процедуру установки драйвера принтера. При необходимости следуйте отображаемым на экране инструкциям, чтобы перезагрузить систему.

Пользовательский режим

Чтобы задать порт принтера и выбрать ПО для инсталляции, выберите пользовательский режим.

Например, если вы не хотите, чтобы были заменены шрифты, установленные на вашем компьютере, выберите **Пользовательский режим** и снимите флажок **Шрифты** на вкладке дополнительных опций.

- 1 Выберите **Пользовательский режим**.

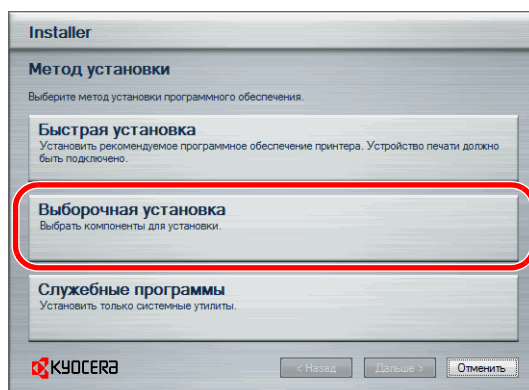

- 2 Следуя инструкциям в окне мастера установки, выберите пакеты программного обеспечения, которые требуется установить, укажите порт и т. д.

Для получения детальной информации см. Пользовательская установка в Printer Driver Operation Manual которое находится на CD-ROM.

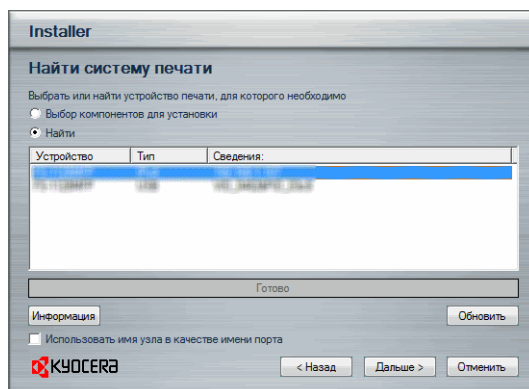

Установка на Macintosh

В этом разделе описана процедура установки драйвера принтера на Mac OS.

- 1 Включите принтер и запустите Macintosh.
- 2 Вставьте прилагаемый CD-ROM (**Product Library**) в дисковод CD-ROM.
- 3 Дважды щелкните пиктограмму CD-ROM.

- 4 Дважды щелкните **OS X 10.2 and 10.3 Only** или **OS X 10.4 Only** или **OS X 10.5 or higher** в зависимости от версии операционной системы Mac OS.

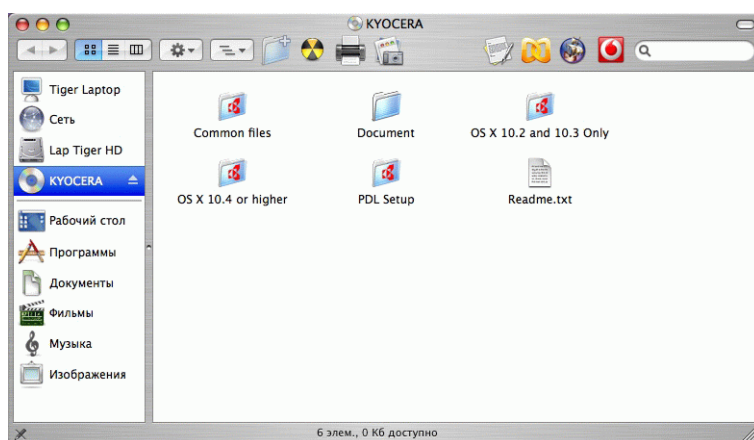

- 5 Дважды щелкните **Кюосера OS X x.x.**

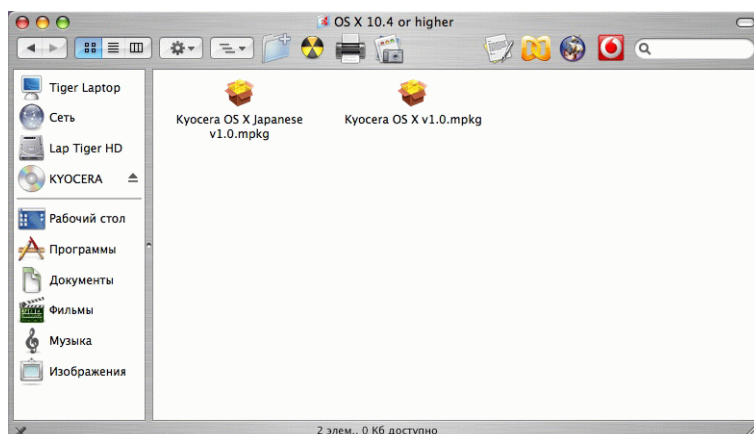

- 6 Будет запущена программа установки драйвера принтера.

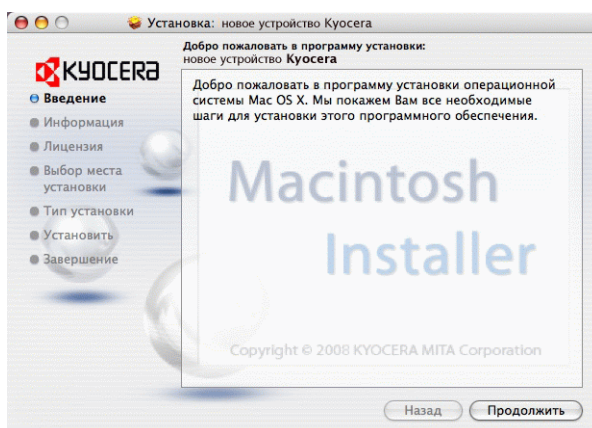

- 7 Выберите **Выбор адресата**, **Тип установки** и затем установите драйвер принтера, как указано в инструкции установки ПО.

ПРИМЕЧАНИЕ: В дополнение к **Легкая установка**, опции **Тип установки** включают возможность **Пользовательская установка**, которая позволяет выбрать устанавливаемые компоненты.

ВАЖНАЯ ИНФОРМАЦИЯ: В окне аутентификации введите имя и пароль, используемые при входе в операционную систему.

2

Это завершит установку драйвера принтера. Далее задайте настройки принтера.

Если используется подключение IP, AppleTalk или Bonjour, необходимо задать настройки, указанные ниже. Если используется подключение через USB, принтер будет обнаружен и подключен автоматически.

8 Откройте **Системные Параметры** и нажмите **Печать и Факс**.

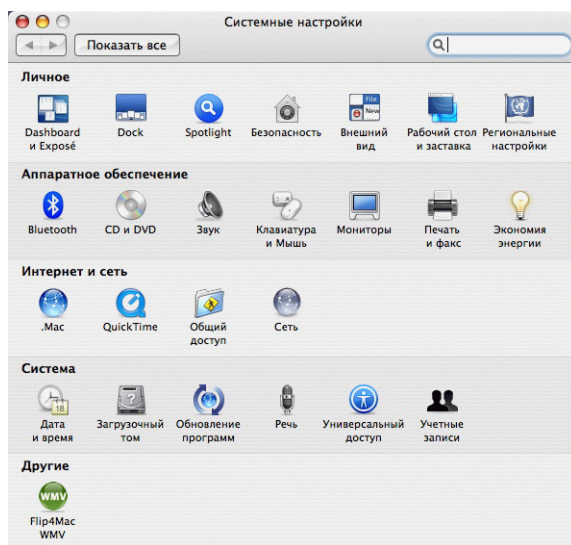

9 Нажмите на символ (+), чтобы добавить установленный драйвер принтера.

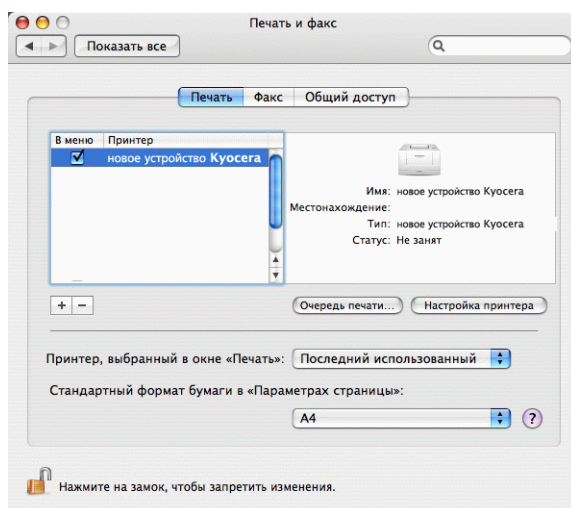

10 Нажмите пиктограмму IP для подключения IP. Затем введите IP-адрес и имя принтера.

Когда вы нажмете пиктограмму AppleTalk для подключения AppleTalk, введите имя принтера.

ПРИМЕЧАНИЕ: Пиктограмма AppleTalk не отображается в Mac OS X 10.6.

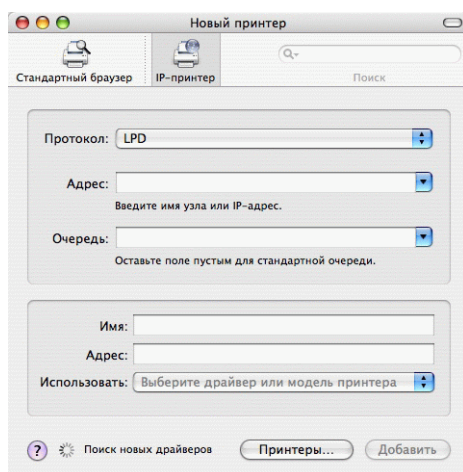

Для подключения Bonjour щелкните пиктограмму по умолчанию и выберите принтер, для которого отображается Bonjour в окне подключений.

11 Выберите установленный драйвер принтера и нажмите **Добавить**.

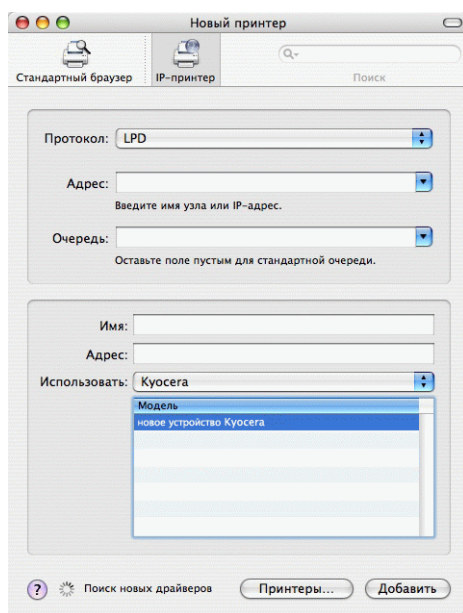

12 Выберите доступные для принтера опции и нажмите **Продолжить**.

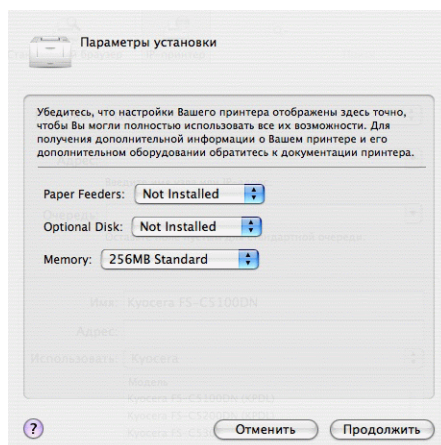

13 Выбранный принтер добавлен. Процедура установки принтера завершена.

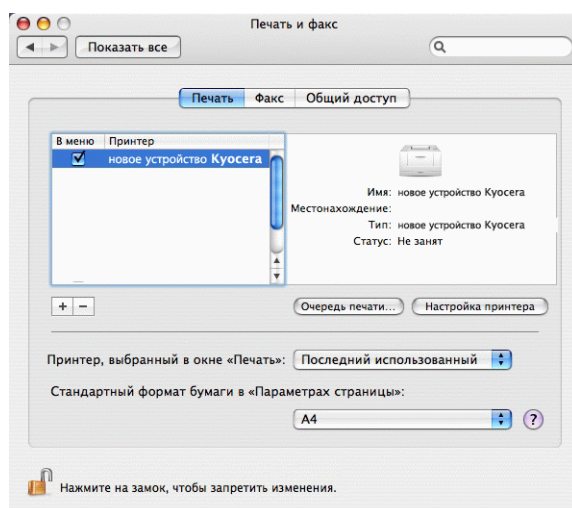

Деинсталляция ПО (Windows ПК)

ПО может быть деинсталлировано (удалено) с помощью компакт-диска (Product Library), который поставляется с принтером.

ВАЖНАЯ ИНФОРМАЦИЯ: На компьютерах с ОС Macintosh настройки принтера указаны в файле PPD (Описание принтера PostScript), поэтому ПО не может быть удалено с помощью компакт-диска (Product Library).

- 1 Закройте все активные приложения.
- 2 Вставьте поставляемый компакт-диск (Product Library) в дисковод CD-ROM. В ОС Windows 7, Windows Server 2008 и Windows Vista возможно отображение диалогового окна контроля учетных записей пользователей. Нажмите **Разрешить**.
- 3 Следуя процедуре по установке драйвера принтера, нажмите **Удалить ПО**. На экране появится мастер деинсталляции Kyocera.
- 4 Выберите пакет программного обеспечения для удаления.

5 Нажмите **Удалить**.

ПРИМЕЧАНИЕ: Если установлено приложение KMnet Viewer, для него следует использовать отдельную программу деинсталляции. Перейдите к шагам удаления программ для данного приложения в соответствии с инструкциями, отображаемыми на экране.

Запустится деинсталлятор.

6 Когда на экране появится окно Деинсталляция завершена, нажмите **Готово**.**7** Если отображается приглашение к перезагрузке системы, примите или отклоните предложение о перезагрузке компьютера и нажмите **Готово**.

ПРИМЕЧАНИЕ: Программное обеспечение может быть удалено с помощью меню **Пуск**.

Запустите процесс де-инсталляции, щелкнув **Пуск > Все программы > Kyocera > Uninstall Kyocera Product Library** и удалите программное обеспечение.

Установка TWAIN-драйвера.

Зарегистрируйте данный аппарат в драйвере TWAIN:

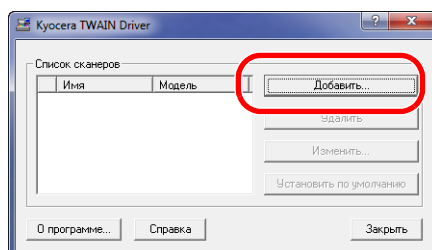
1 Запустите драйвер TWAIN, щелкнув **Пуск > Все программы > Kyocera > Настройка драйвера TWAIN**.**2** Нажмите кнопку **Добавить**.

- 3 Введите имя аппарата в поле "Имя".

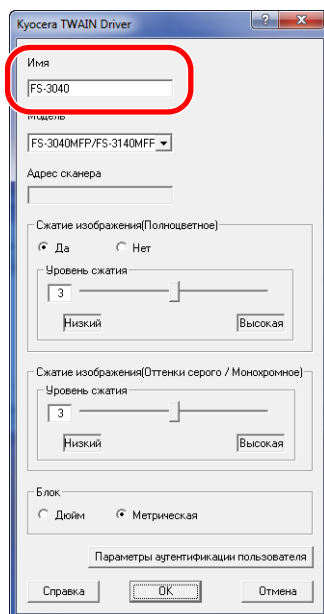

- 4 Нажмите кнопку ▼ рядом с полем "Модель" и выберите аппарат из списка.
- 5 Щелкните **Параметры аутентификации пользователя**. Если регистрация пользователя не прошла, перейдите к шагу 7.
- 6 Установите флажок напротив параметра "Аутентификация", введите имя пользователя и пароль при входе в систему (не более 64 символов на каждое поле), затем нажмите кнопку **OK**.

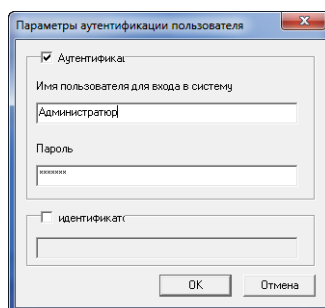

- 7 Нажмите кнопку **OK**.
- 8 Аппарат регистрируется в компьютере, имя и модель аппарата отображаются в поле **Список сканеров**.

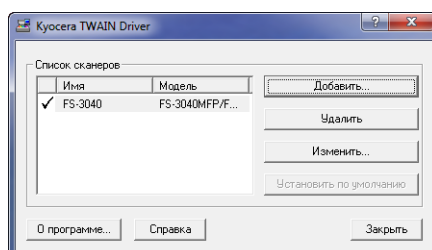

ПРИМЕЧАНИЕ: Для удаления добавленного аппарата нажмите **Удалить**. Для изменения поля имени/модели и других настроек щелкните **Изменить**.

Настройка драйвера WIA (Windows Vista™, Windows® Server 2008 и Windows 7)

Зарегистрируйте данный аппарат в драйвере WIA.

ПРИМЕЧАНИЕ: Данная процедура не является обязательной, если используемый аппарат имеет IP-адрес или имя хоста, указанные во время установки драйвера WIA.

- 1 Выберите кнопку **Пуск, Панель управления** и затем **Сканеры и камеры**. В Windows 7 в поле поиска введите **сканеры и камеры** и затем щелкните **Сканеры и камеры**.
- 2 Выберите такое же имя, как у этого аппарата, из WIA-драйверов и щелкните **Свойства**.

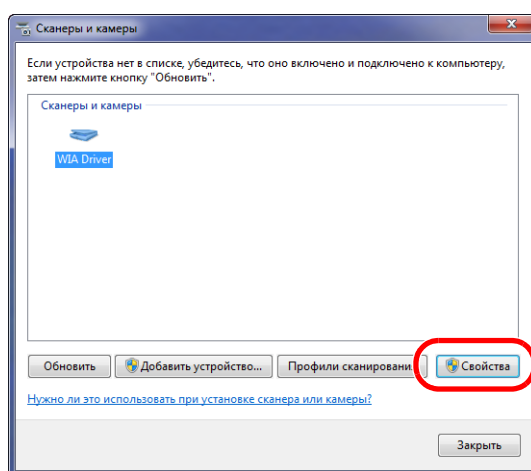

ПРИМЕЧАНИЕ: Если на дисплее высвечиваются "Безопасность Windows" и "Контроль учетной записи пользователя", никаких проблем не будет при работе после инсталляции драйвера и программного обеспечения, которое мы предоставили. Продолжите инсталляцию.

- 3 Щелкните вкладку **Settings** и выберите **Image Compression** и **Compression Level**. Если регистрация пользователя не прошла, перейдите к шагу 5.

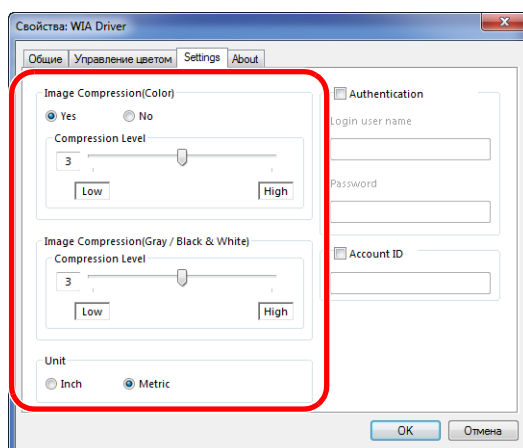

ПРИМЕЧАНИЕ: Если IP-адрес аппарата не известен, обратитесь к администратору.

4 Установите флажок напротив параметра **Authentication**, введите имя пользователя и пароль при входе в систему (не более 64 символов на каждое поле), затем нажмите кнопку **OK**.

5 Щелкните **Заккрыть**.

Аппарат зарегистрирован на данном ПК.

2

COMMAND CENTER (Настройки для E-mail)

COMMAND CENTER — управляющий инструмент для проверки рабочего состояния аппарата и изменения настроек безопасности, сетевой печати, передачи электронных сообщений и дополнительных сетевых настроек.

ПРИМЕЧАНИЕ: В данном перечне отсутствует информация о настройках факса. Для получения подробной информации об использовании факса см. *Руководство по эксплуатации факса*.

Функции факса доступны только в модели FS-3140MFP.

Ниже дано описание процедуры доступа к окну COMMAND CENTER.

- 1 Запустите Web-обозреватель.
- 2 В поле "Адрес" или "Местоположение" введите IP-адрес аппарата.

Например, <http://192.168.48.21/>

На web-странице отображается основная информация об аппарате и COMMAND CENTER, а также их текущее состояние.



- 3 Выберите категорию из навигационной панели в левой части экрана. Значения в каждой категории устанавливаются отдельно.

Введите правильный пароль для получения доступа к страницам помимо начальной. Параметр по умолчанию: admin00. Пароль можно изменять.

Для получения подробной информации см. *KYOCERA COMMAND CENTER Operation Guide*.

Передача E-mail

Определение параметров SMTP, позволяющих отправлять изображения, загруженные в аппарат, в виде файлов, вложенных в электронные письма.

Для использования этой функции необходимо подсоединить аппарат к почтовому серверу по протоколу SMTP.

Перед передачей изображений, загруженных в аппарат, в виде вложений в электронные письма необходимо проверить следующее:

- Данный аппарат подключен по сети к почтовому серверу
Рекомендуется использовать постоянное подключение по локальной сети.
- Настройки SMTP
Зарегистрируйте IP-адрес или имя хоста сервера SMTP, используя COMMAND CENTER.
- Если на размер электронных писем наложено ограничение, очень большие электронные сообщения отправить невозможно.
- Адрес отправителя

Ниже описана процедура задания параметров SMTP.

- 1 Нажмите Расширенная-> SMTP -> Общие настройки.

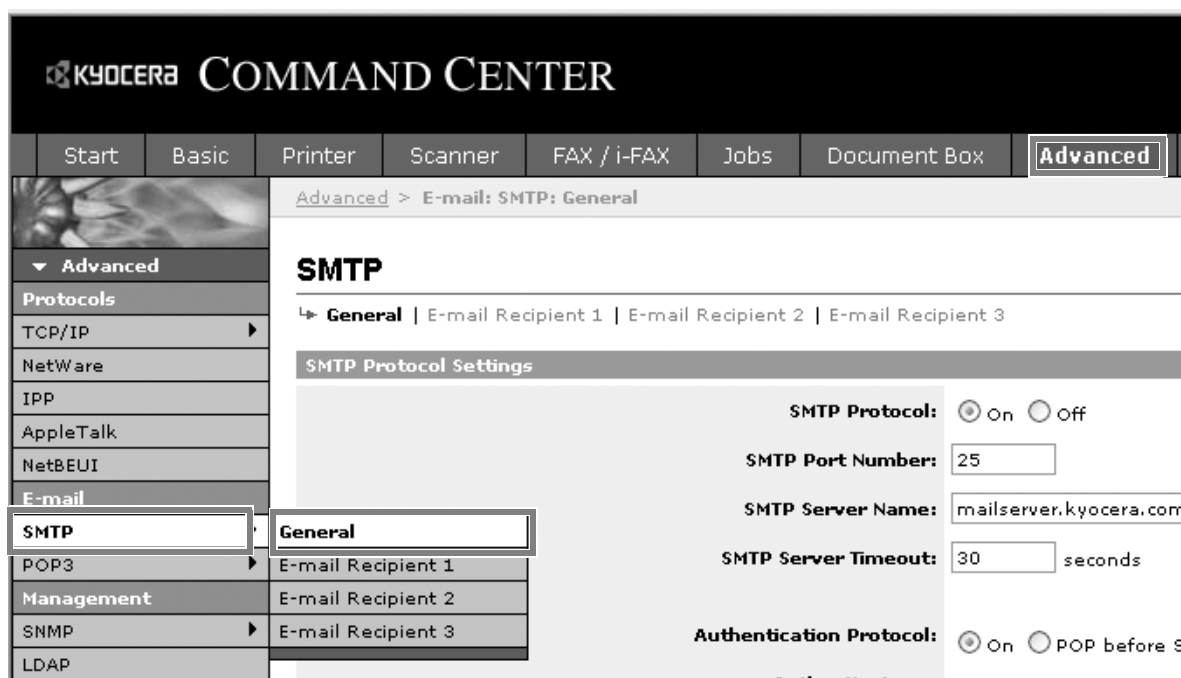

2 Введите соответствующие значения во все поля.

Настройки, задаваемые на экране настроек SMTP, описаны далее.

Параметр	Описание
Протокол SMTP	Включает или выключает протокол SMTP. Для пользования электронной почтой необходимо включить этот протокол.
Номер порта SMTP	Задайте номер порта SMTP или используйте значение порта SMTP по умолчанию – 25.
Имя сервера SMTP	Введите IP-адрес или имя сервера SMTP. Длина имени и IP-адреса сервера SMTP ограничена 64 символами. При использовании имени необходимо, чтобы был также определен адрес сервера DNS. Адрес сервера DNS может быть введен на вкладке "Общие настройки TCP/IP".
Время ожидания сервера SMTP	Введите время ожидания сервера по умолчанию в секундах.
Протокол аутентификации	Включает или выключает протокол аутентификации SMTP или устанавливает в качестве протокола POP-before-SMTP. Аутентификация SMTP поддерживает Microsoft Exchange 2000.
Аутентифицировать как	Аутентификация может быть задана одной из трех учетных записей POP3 или иной учетной записью по выбору.
Имя польз. д/вх.	Если для аутентификации установлено "Другой", введенное имя регистрации пользователя будет использоваться как аутентификация SMTP. Максимальная длина имени пользователя для входа в систему – 64 символа.
Пароль при входе	Если для аутентификации установлено "Другой", для аутентификации будет использоваться введенный пароль пользователя. Максимальная длина пароля для входа в систему – 64 символа.
Время ожидания для POP-before-SMTP	Введите время ожидания (в секундах), если в качестве протокола аутентификации был выбран POP-before-SMTP.
Проверка	Проверяется возможность успешного соединения SMTP.
Ограничение размера электронного письма	Введите максимальный размер (в килобайтах) исходящего электронного письма. Если значение равно 0, ограничение на размер электронного письма отключено.
Адрес отправителя	Введите адрес электронной почты сотрудника, ответственного за аппарат (администратора этого аппарата), чтобы ответ или отчет о несостоявшейся доставке поступил этому сотруднику, а не машине. Адрес отправителя должен соответствовать аутентификации SMTP. Максимальная длина адреса отправителя – 128 символов.
Подпись	Введите подпись. Подпись — это текст в свободной форме, который будет присоединяться к концу текста электронного письма. Подпись часто используется для дальнейшей идентификации аппарата. Максимальная длина подписи — 512 символов.
Ограничение на домены	Введите разрешенные и запрещенные доменные имена. Максимальная длина доменного имени — 32 символа. Также могут быть заданы адреса электронной почты.

3 Нажмите кнопку "Отправить".

www.tonerplus.com.ua

Общий доступ к папкам на ПК

Для использования функции сканирования в SMB (ПК) необходимо настроить общий доступ к папке на компьютере адресата, в которой будут сохраняться данные.

ВАЖНАЯ ИНФОРМАЦИЯ: Для использования функции сканирования в SMB (ПК) аппарат должен быть подключен к сети, поддерживающей протокол TCP/IP.

В следующем разделе приводится объяснение процедуры отправки данных на компьютер, подключенный к домену.

Настройка брандмауэра Windows (для Windows Vista)

Если файлы будут сохраняться на компьютере, работающем под управлением ОС Windows Vista, необходимо задать исключения в настройках брандмауэра Windows. С помощью данных настроек настройте совместный доступ к файлам и принтеру, а также задайте порт, который будет использоваться функцией сканирования в SMB (ПК).

ВАЖНАЯ ИНФОРМАЦИЯ: Выполните вход в систему Windows с использованием учетной записи администратора.

- 1 В диалоговом окне **Настройки брандмауэра Windows** щелкните вкладку **Исключения**. В меню **Пуск** выберите **Панель управления** и щелкните **Разрешение запуска программы через брандмауэр Windows**.
- 2 В диалоговом окне **Контроль учетных записей пользователей** щелкните **Продолжить**.
- 3 Установите флажок под **Совместный доступ к файлам и принтерам** и нажмите **Применить**.

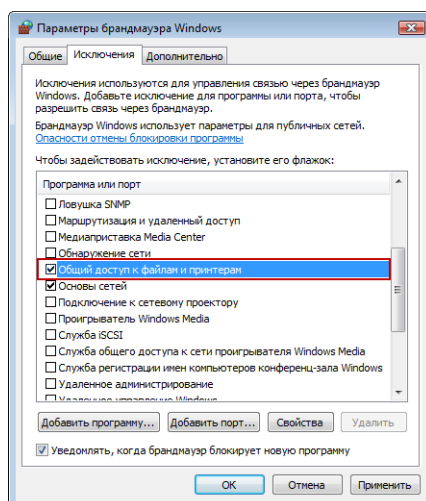

- 4 Нажмите кнопку **ОК**.

Создание общей папки

Создайте общую папку на компьютере адресата для получения данных. Общая папка создается путем предоставления общего доступа к обычной папке. В следующем примере объясняется, как создать общую папку с именем "scannerdata" на диске C.

ВАЖНАЯ ИНФОРМАЦИЯ: Выполните вход в систему Windows с использованием учетной записи администратора.

ПРИМЕЧАНИЕ: В следующем описании используются снимки экранов Windows XP. Действия могут отличаться в зависимости от типа используемой операционной системы.

- 1 На диске C создайте папку с именем "scannerdata".
- 2 Щелкните правой клавишей мыши папку "scannerdata" и выберите **Общий доступ и безопасность....** Отобразится диалоговое окно **Свойства: scannerdata**.
- 3 Выберите **Открыть общий доступ к этой папке**.
- 4 Щелкните **Разрешения**. Отобразится диалоговое окно **Разрешения: scannerdata**.

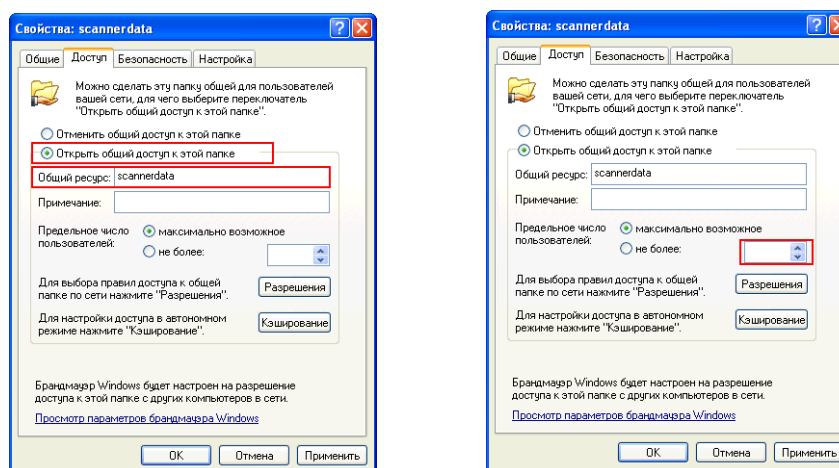

- 5 Выберите группу или пользователя, которым требуется предоставить доступ к данной общей папке.

ПРИМЕЧАНИЕ: В следующем примере содержится объяснение, как предоставить права группе **Все**. Параметр **Все** позволяет открыть доступ к общей папке всем пользователям сети. Щелкните **Добавить**, чтобы добавить группы или пользователей из списка **Группы или пользователи**. Используйте данную настройку, если требуется ограничить доступ к общей папке только конкретными пользователями или группами.

6 Установите флажок под **Разрешить** в строках **Изменение** и **Чтение**, затем нажмите **ОК** в диалоговом окне **Разрешения**.

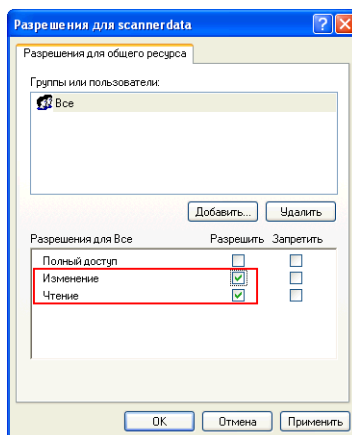

- 7 Щелкните вкладку **Безопасность** и затем щелкните **Добавить**.
- 8 Добавьте имя пользователя, отображаемое в **Группы или пользователи**. Щелкните **Добавить** и затем щелкните **Расположения**. Выберите компьютер, на котором была создана общая папка (например, PC4050), и затем щелкните **ОК**.
- 9 В поле для текста введите имя пользователя, который был добавлен как локальный пользователь, и щелкните **ОК**.
- 10 Выберите добавленного пользователя и установите флажок под **Разрешить** для **Изменение** и **Чтение** и затем щелкните **ОК**.
- 11 Щелкните **ОК** для закрытия диалогового окна **Свойства**.

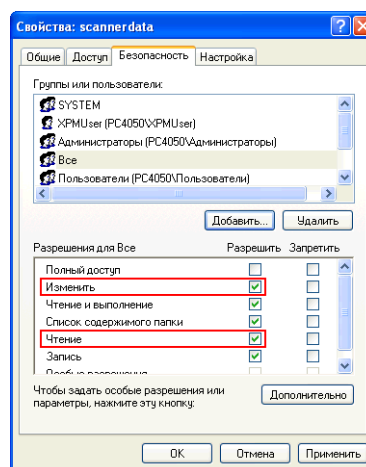
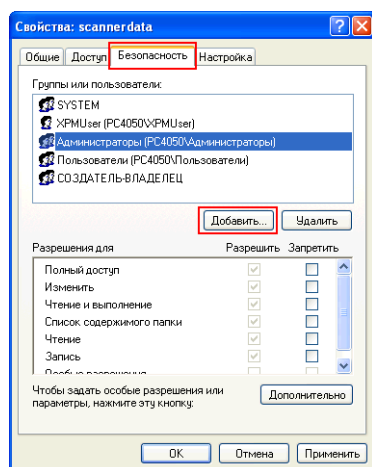

Задание адресата

Проверьте следующую информацию о компьютере, которую потребуется ввести с помощью панели управления при передаче файла. Необходимо получить следующую информацию о компьютере:

- Запись имени хоста
- Запись пути
- Запись имени пользователя для входа в систему



Проверка данных об имени хоста

Проверьте имя компьютера адресата.

- 1 Правой кнопкой мыши щелкните **Мой компьютер** и выберите **Свойства**. Отобразится диалоговое окно **Свойства системы**.
- 2 Щелкните вкладку **Имя компьютера** для просмотра имени компьютера.

Если вкладка имени компьютера содержит полное имя компьютера и домен

Символы слева от первой точки (.) в текстовом поле **Полное имя компьютера** соответствуют имени хоста. (Пример: pc4050)

Если вкладка имени компьютера содержит полное имя компьютера и рабочую группу

Все символы в текстовом поле **Полное имя компьютера** соответствуют имени хоста. (Пример: PC4050)

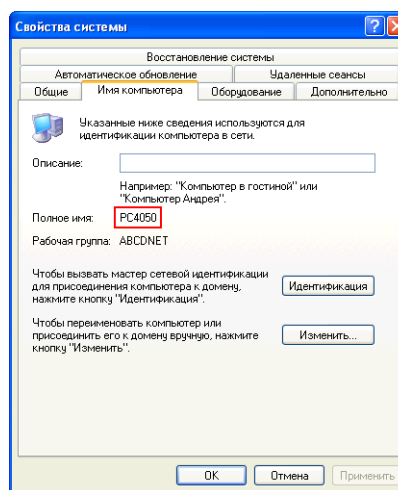
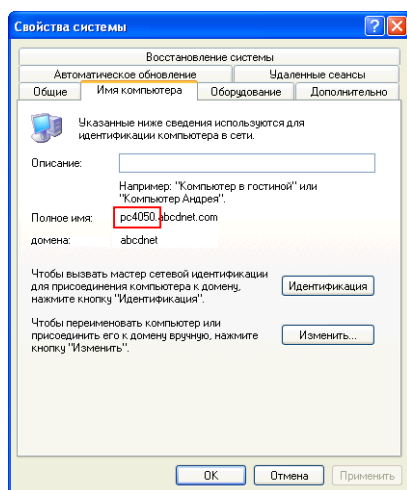

Проверка данных пути

Проверьте отображаемое имя общей папки, куда будут отправляться данные.

- 1 Щелкните **Поиск** в меню **Пуск**. Отображается страница **Результаты поиска**.
- 2 Выполните поиск компьютера адресата, куда будет отправляться файл. В **Помощник по поиску** щелкните **Принтеры, компьютеры или людей** и затем щелкните **Компьютер в сети**.
- 3 В поле **Имя компьютера** введите имя компьютера (pc4050), которое было установлено с помощью процедуры, описанной на предыдущей странице, и затем щелкните **Поиск**.
- 4 Дважды щелкните имя компьютера (pc4050), которое отображается в результатах поиска.

- 5 Дважды щелкните папку "scannerdata" и проверьте полный путь, который отображается в строке **Адрес**. Символы справа от третьей косой (\) соответствуют пути. (Пример: scannerdata)

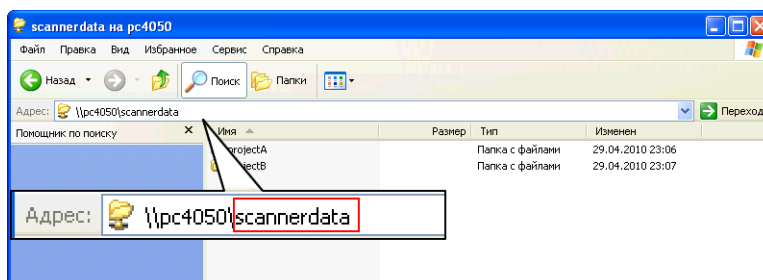

ПРИМЕЧАНИЕ: Для ввода пути следует использовать только буквы, цифры и символы (коды ASCII от 0 x 20 до 0 x 7F).

В общей папке можно указать подпапку в качестве получателя данных. В данном случае путь будет иметь следующий вид: "общая папка\имя папки в общей папке". На рисунке выше запись "scannerdata\projectA" соответствует пути.

Проверка имени пути

Следующую процедуру можно использовать для проверки имени домена и имени пользователя, которые потребуется вводить при выполнении входа в систему.

- 1 Откройте окно **командной строки**. В меню **Пуск** выберите **Все программы, Стандартные** и щелкните **Командная строка**.
- 2 В окне **командной строки** введите "net config workstation" и нажмите клавишу **Enter**.

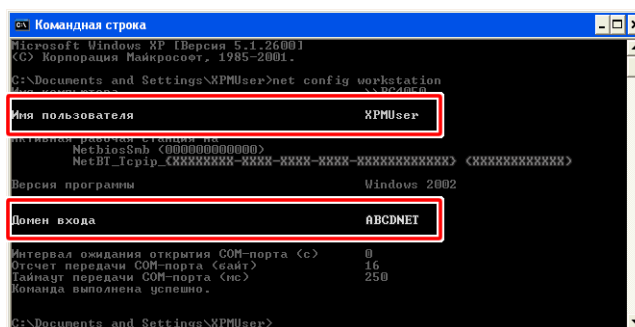

Загрузка бумаги

В стандартной комплектации бумага загружается в кассету и универсальный лоток. Дополнительно может быть установлен податчик бумаг.

Перед загрузкой бумаги

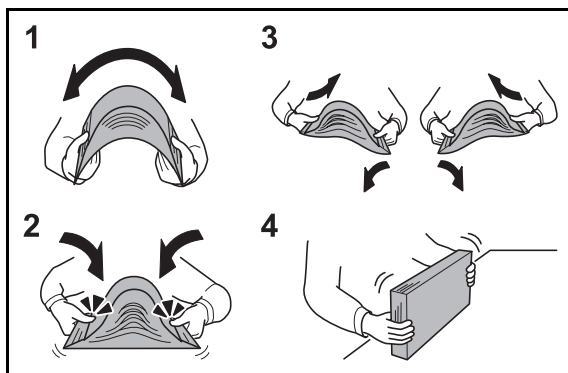

Вскрыв новую пачку, пролистайте бумагу (см. описание ниже), чтобы отделить листы друг от друга перед загрузкой.

- 1 Изогните всю стопку бумаги, чтобы листы в пачке разошлись в середине.
- 2 Взявшись за края стопки, сдвигайте всю стопку к середине, чтобы исключить слипание листов в стопке.
- 3 С целью разделить листы воздушной струей во избежание их слипания попеременно поднимайте левую и правую руку.
- 4 И, наконец, совместите кромки листов, выровняв края стопки на ровной поверхности, например, на столе.

Если бумага скручена или согнута, перед загрузкой ее следует распрямить. Скрученная или сложенная бумага может стать причиной застревания.

ОСТОРОЖНО: Если вы собираетесь копировать на использованную (для копирования) бумагу, убедитесь, что листы не скреплены скобами или скрепками. Это может повредить аппарат.

ПРИМЕЧАНИЕ: Если распечатки скручены и прошиты не ровно, попробуйте перевернуть стопку бумаги, загруженную в кассету.

Следите за тем, чтобы вскрытая пачка бумаги не подвергалась воздействию высоких температур и влажности — это может привести к неполадкам. После загрузки бумаги в универсальный лоток или кассеты герметично закрывайте оставшуюся в пачке бумагу в фирменной упаковке.

Если аппарат не будет использоваться в течение длительного времени, для защиты бумаги от воздействия влаги извлеките ее из кассет и герметично закройте в фирменной упаковке.

ПРИМЕЧАНИЕ: При использовании специальной бумаги, например бланков, перфорированной бумаги или бумаги с предварительно нанесенной печатью (с логотипом или названием организации) обратитесь.

Загрузка бумаги в кассеты

Каждая стандартная кассета может содержать обычную, переработанную из отходов или цветную бумагу. Стандартная кассета рассчитана на 500 листов обычной бумаги формата A4 или меньшего (80 г/м²).

Поддерживаются следующие размеры бумаги: Legal, Oficio II, Letter, Executive, Statement, A4, B5, A5, A6, Folio и 16K.

ВАЖНАЯ ИНФОРМАЦИЯ:

- Не следует использовать бумагу для струйных принтеров или бумагу, имеющую специальное покрытие. (Такая бумага может застрять или вызвать другие неисправности.)
- При использовании типов носителей, отличных от обыкновенной бумаги (таких как переработанная или цветная бумага), всегда задавайте установку типа носителя. (См. *Установка размера бумаги и типа носителя для кассет на стр. 2-44*)
Кассеты могут содержать бумагу с плотностью до 120 г/м².
- Не загружайте в кассеты плотную бумагу с плотностью выше 120 г/м². Используйте универсальный лоток для бумаги, которая плотнее, чем 120 г/м².

ПРИМЕЧАНИЕ: Бумага форматом Statement и A6 может использоваться только в кассете 1.

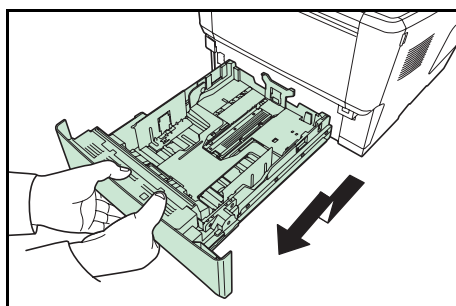

- 1 Полностью извлеките из принтера кассету.

ВАЖНАЯ ИНФОРМАЦИЯ: Вытягивая кассету из принтера, убедитесь, что она поддерживается и не упадет.

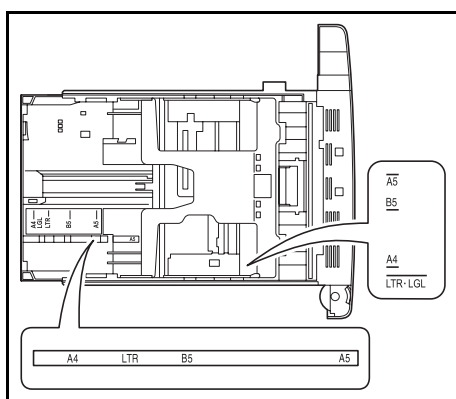

Стандартные форматы бумаги отмечены внутри кассеты.

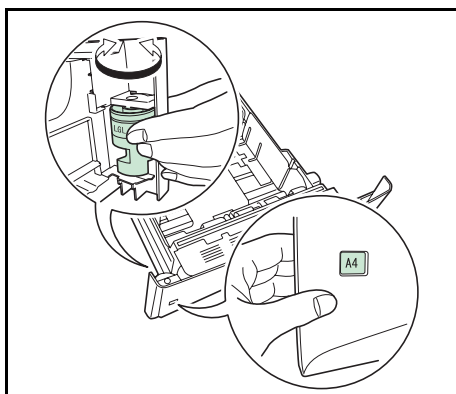

- 2 Поверните диск формата бумаги так, чтобы в окошке размера бумаги появился размер, который вы собираетесь использовать.

ПРИМЕЧАНИЕ: Если диск размера бумаги установлен на OTHER, размер бумаги необходимо задать на принтере при помощи панели управления. См. раздел *Определение размера бумаги и носителя на стр. 2-44.*

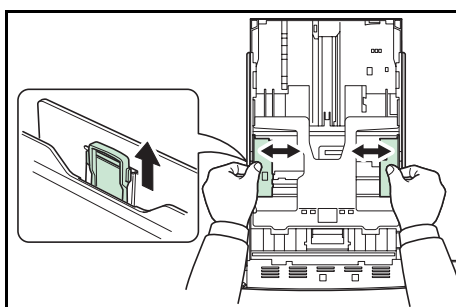

- 3 Потяните освобождающий рычаг на левой направляющей и сдвиньте ее на требуемый размер бумаги.

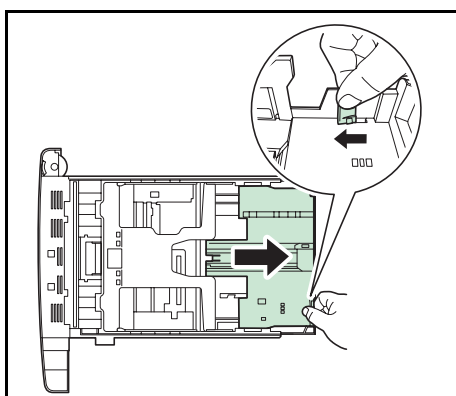

- 4 Если вы собираетесь использовать бумагу длиннее, чем A4, извлеките удлиняющиеся кассеты, повторно нажимая на фиксирующий рычаг, и настройте их на желаемый размер бумаги.

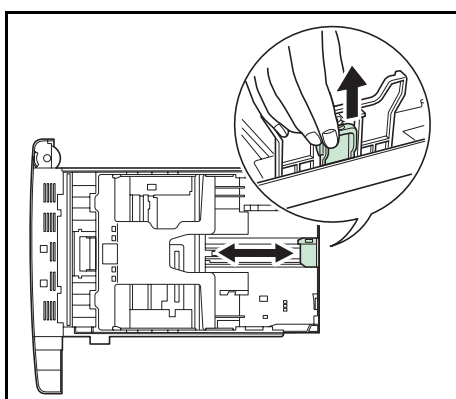

- 5 Потяните освобождающий рычаг и сдвиньте стопор бумаги на желаемый размер бумаги.

При использовании бумаги нестандартного размера максимально раздвиньте направляющие и стопор бумаги, вставьте бумагу и затем отрегулируйте направляющие и стопор бумаги в соответствии с размером бумаги. Отрегулируйте их так, чтобы они слегка касались бумаги.

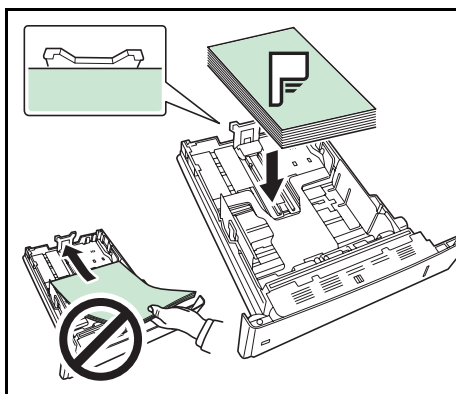

- 6 Поместите бумагу в кассету с бумагой. Убедитесь, что сторона, на которой будет происходить печать, размещается лицевой стороной вниз и бумага не помята, не покручена и не повреждена.

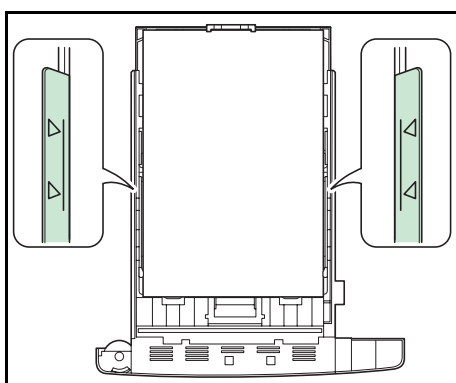

ПРИМЕЧАНИЕ: Не загружайте в кассету больше бумаги, чем помещается под ограничителями нагрузки на направляющих бумаги. Кассета рассчитана на 500 листов обычной бумаги формата А4 или меньшего (80 г/м²).

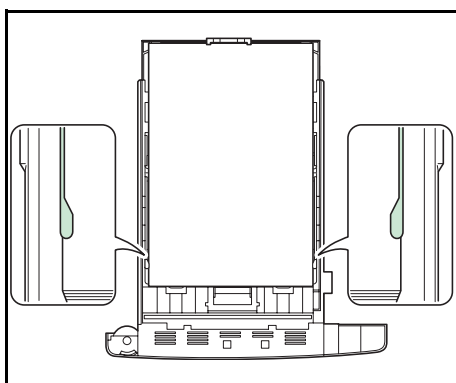

- 7 Расположите стопку бумаги так, чтобы она находилась под зажимами, как показано на рисунке.

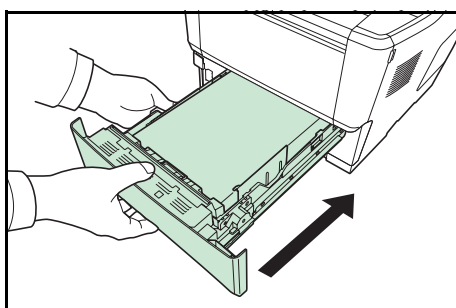

- 8 Вставьте в слот принтера кассету с бумагой. Вставьте ее до упора, не допуская перекосов.

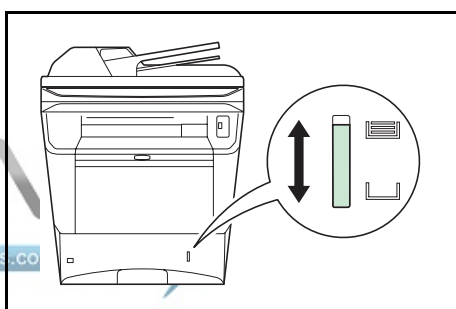

Для отображения остатка бумаги на правой стороне лицевой части кассеты с бумагой имеется измеритель бумаги. При израсходовании бумаги указатель опустится на уровень (пусто). 

Загрузка бумаги в универсальный лоток

Универсальный лоток может вместить до 100 листов обычной бумаги размера А4 или меньшего (80 г/м²).

Универсальный лоток может вмещать бумагу размером от А4 до А6, а также Hagaki, от Legal до Statement-R и 16K. Обязательно используйте универсальный лоток при печати на любой специальной бумаге.

ВАЖНАЯ ИНФОРМАЦИЯ: При использовании типов носителей, отличных от обыкновенной бумаги (таких как переработанная или цветная бумага), всегда задавайте установку типа носителя. (См. *Установка типа носителя и размера бумаги для универсального лотка на стр. 2-46.*) При использовании бумаги с весом 106 г/м² или большим установите тип носителя на значение *Плотная*.

Универсальный лоток имеет следующую емкость.

- Обычная бумага размера А4 или меньшего (80 г/м²), переработанная бумага или цветная бумага. 100 листов
- Hagaki: 1 лист
- Прозрачная пленка: 1 лист
- Конверт: 5 листов

ПРИМЕЧАНИЕ: О вводе формата при загрузке бумаги пользовательского формата см. раздел *Установка типа носителя и размера бумаги для универсального лотка на стр. 2-46.*

Используя специальную бумагу, такую как прозрачная или плотная бумага, выберите тип носителя, обратившись к разделу *Установка типа носителя и размера бумаги для универсального лотка на стр. 2-46.*

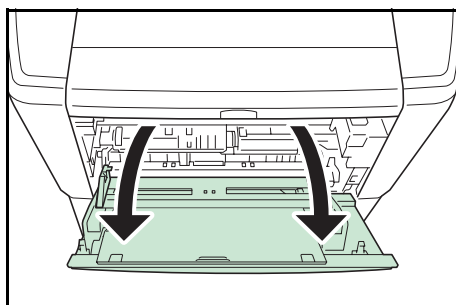

- 1 Потяните универсальный лоток на себя, пока он не остановится.

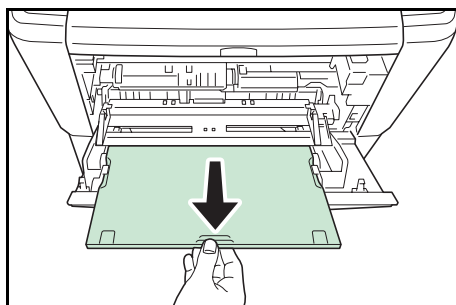

- 2 Вытяните удлинитель.

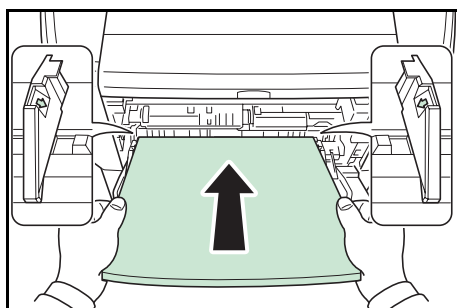
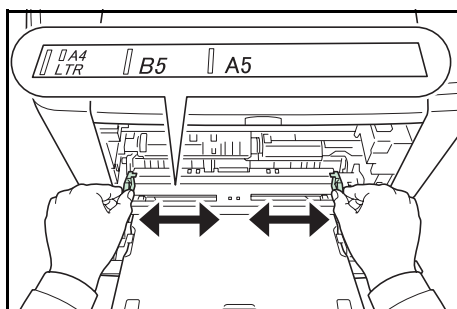

- 3 Отрегулируйте положение направляющих бумаги в универсальном лотке. На универсальном лотке обозначены стандартные размеры бумаги. Для стандартных размеров бумаги передвиньте направляющие бумаги на соответствующую отметку.
- 4 Совместите бумагу с направляющими бумаги и вставьте ее до упора.

ПРИМЕЧАНИЕ: Если бумага очень покоробилась в одном направлении, например, если бумага уже печаталась с одной стороны, то для противодействия скручиванию попробуйте прокатать бумагу в противоположном направлении. Отпечатанные листы будут получаться плоскими.

Правильно		
Неправильно		

Закладывая конверт, закрывайте его клапан и размещайте печатаемой стороной вверх. Вставляйте конверт в направляющие до упора таким образом, чтобы клапан конверта находился на передней или левой стороне.

- 5 Настройте размер бумаги в универсальном лотке при помощи панели управления принтера. См. раздел *Определение размера бумаги и носителя на стр. 2-44.*

Загрузка конвертов

В универсальный лоток можно загрузить 5 конверт.

Приемлемые размеры конвертов следующие.

Приемлемый конверт	Размер
Hagaki	148Ч100 (мм)
Oufuku Hagaki	148Ч200 (мм)
Youkei 2	162Ч114 (мм)
Youkei 4	235Ч105 (мм)
Monarch	3 7/8"Ч7 1/2"
Конверт #10 (коммерческий #10)	4 1/8"Ч9 1/2"
Конверт DL	110Ч220 (мм)
Конверт C5	162Ч229 (мм)
Executive	7 1/4"Ч10 1/2"
Конверт #9 (коммерческий #9)	3 7/8"Ч8 7/8"
Конверт #6 (коммерческий #6 3/4)	3 5/8"Ч6 1/2"

Для печати на конвертах нажмите кнопки на заднем блоке, чтобы включить режим печати на конвертах.

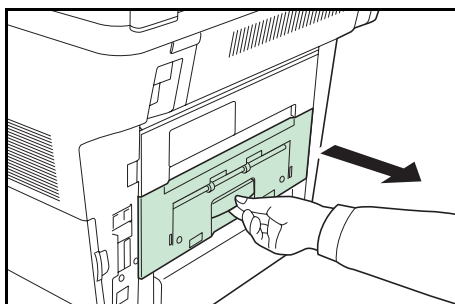

1 Откройте задний блок.

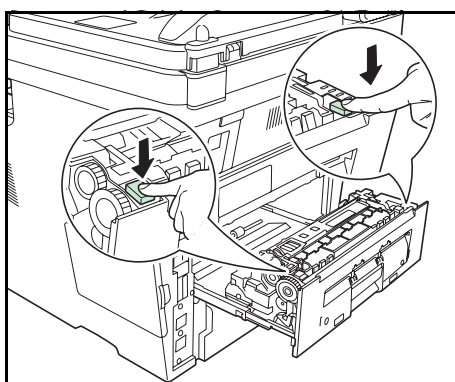

2 Нажмите две зеленые кнопки с изображением конверта, чтобы перевести режим подачи бумаги в режим печати на конвертах.



ОСТОРОЖНО: Блок термофиксатора, установленный внутри принтера, очень горячий. Во избежание ожогов не дотрагивайтесь до него руками.

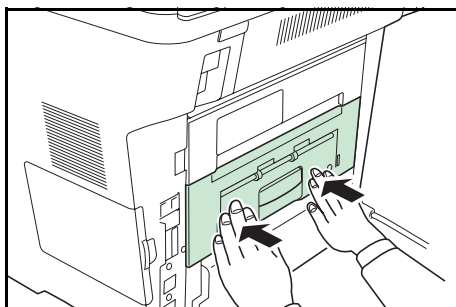

- 3 Закройте задний блок.
- 4 Выполните процедуру *Загрузка бумаги в универсальный лоток* на стр. 2-40.

ПРИМЕЧАНИЕ: При печати на обычной бумаге нажмите две зеленые кнопки с изображением конверта, чтобы перевести режим подачи бумаги в режим печати на обычной бумаге.

При загрузке конвертов или карточек в универсальный лоток

Загрузите конверт стороной для печати вверх.

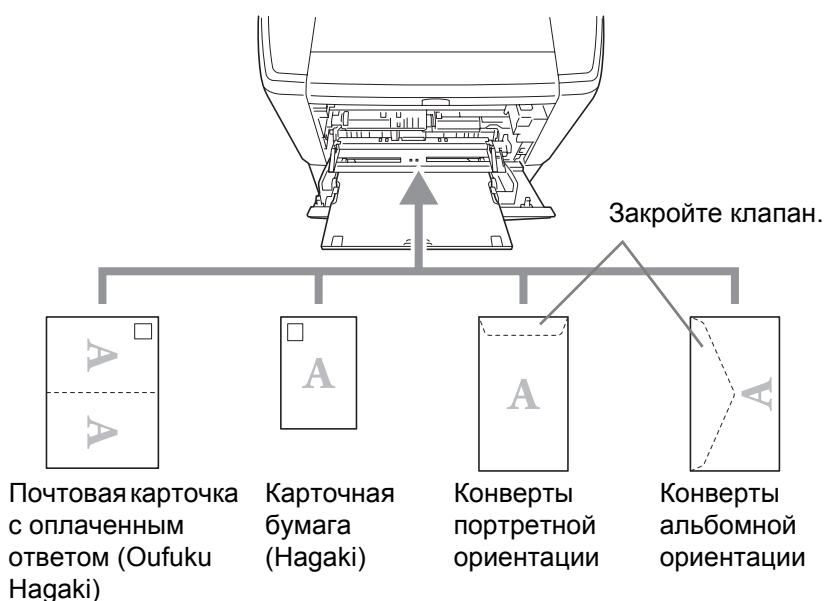

ПРИМЕЧАНИЕ: Используйте развернутую карточку с оплаченным ответом (Oufuku Nagaki).

ВАЖНАЯ ИНФОРМАЦИЯ: Загрузка конверта (ориентация и сторона загрузки) отличается для разных типов конвертов. При неправильной загрузке конверта печать может быть выполнена в неверном направлении или на стороне, не предназначенной для печати.

ПРИМЕЧАНИЕ: О выборе типа конверта, загружаемого в универсальный лоток, смотрите в разделе *Установка типа носителя и размера бумаги для универсального лотка* на стр. 2-46.

Определение размера бумаги и носителя

Заданной по умолчанию установкой размера бумаги для кассет, универсального лотка и дополнительного податчика бумаги (кассеты 2—4) является [Letter], а заданной по умолчанию установкой типа носителя — [Обычная].

Для установки типа бумаги, используемой в кассетах, задайте размер бумаги и тип носителя. (См. *Установка размера бумаги и типа носителя для кассет на стр. 2-44.*)

Для установки типа бумаги, используемой в универсальном лотке, задайте размер бумаги и тип носителя. (См. *Установка типа носителя и размера бумаги для универсального лотка на стр. 2-46.*)

Установка размера бумаги и типа носителя для кассет

Для определения типа бумаги, используемой в кассете или дополнительном податчике бумаги (кассеты 2—4), задайте размер бумаги. Если используется не обычная бумага, задайте тип носителя.

Выбираемый элемент	Выбираемый размер/тип
Размер бумаги	Выбор из списка стандартных размеров. Предусмотрен выбор следующих размеров бумаги. В дюймах: Letter, Legal, Statement* и Oficio II Метрические: A4, A5, A6*, B5, Folio и 16K
Тип носителя	Обычная, черновая, переработанная, с предварительной печатью, высокосортная, цветная, перфорированная, бланк, высокое качество и пользовательская 1~8

* Бумага форматом Statement и A6 может использоваться только в кассете 1.

** Для получения информации о порядке изменения типа носителя, отличного от *Обычная*.

ПРИМЕЧАНИЕ: При использовании FS-3140MFP можно печатать принимаемые факсы на приведенные ниже типы носителей.

Обычная, Переработанная, Высокосортная, Цветная, Высокое качество и Черновая

Когда диск формата бумаги на кассете установлен на OTHER, можно задать размер бумаги для данной кассеты.



- 1 Нажмите клавишу **Системное меню/Счетчик** на панели управления главного устройства.

Имя польз. д/вх.:

Пароль при входе:

[Вход]

При выполнении управления пользователями без входа в систему появится экран входа. Введите идентификатор пользователя и пароль для входа.

ПРИМЕЧАНИЕ: Сведения о вводе символов приведены в разделе *Способ ввода символов на Приложение-2.*

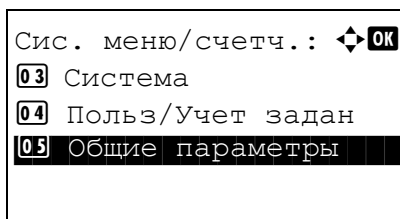

2 В меню Сис./ меню/счетч. нажмите клавишу Δ или ∇ для выбора [Общие параметры].

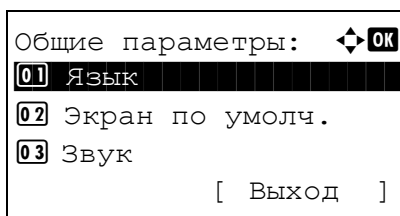

3 Нажмите клавишу **OK**. Появится меню «Общие параметры».

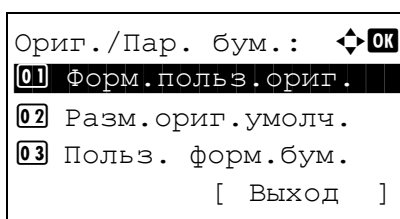

4 Нажмите клавишу Δ или ∇ для выбора [Ориг./Пар. бум.].

5 Нажмите клавишу **OK**. Появится меню "Ориг./Пар. бум.".

6 Нажмите клавишу Δ или ∇ для выбора из вариантов от [Настр. кассеты 1.] до [Настр. кассеты 4].

ПРИМЕЧАНИЕ: [Кассета 2], [Кассета 3] и [Кассета 4] отображаются при установке дополнительных кассет.

Выполните указанные ниже действия при выборе главной кассеты устройства (кассеты 1). Действуйте аналогичным образом при выборе дополнительной кассеты (кассеты от 2 до 4).

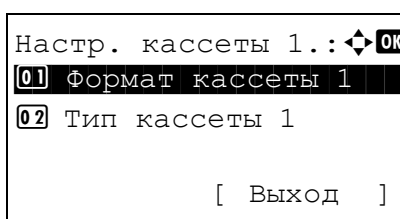

7 Нажмите клавишу **OK**. Появится меню "Настр. кассеты 1".

8 Нажмите клавишу Δ или ∇ для выбора [Формат кассеты 1].

9 Нажмите клавишу **OK**. Появится "Формат кассеты 1".

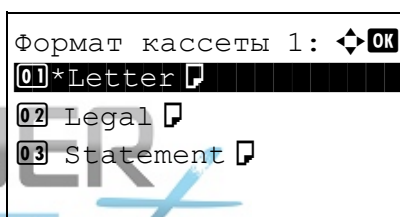

- 10 Нажмите клавишу Δ или ∇ для выбора нужного размера бумаги и затем нажмите клавишу **OK**.

Отображается *Завершено.*, и на экране снова появляется меню "Настр. кассеты 1".

- 11 Нажмите клавишу Δ или ∇ для выбора [Тип кассеты 1].

- 12 Нажмите клавишу **OK**. Появится "Тип кассеты 1".

- 13 Нажмите клавишу Δ или ∇ для выбора нужного типа бумаги и затем нажмите клавишу **OK**.

Отображается *Завершено.*, и на экране снова появляется меню "Настр. кассеты 1".

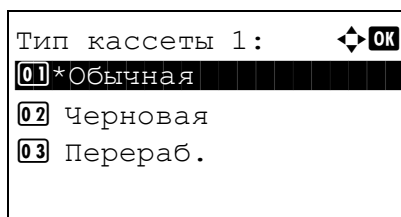
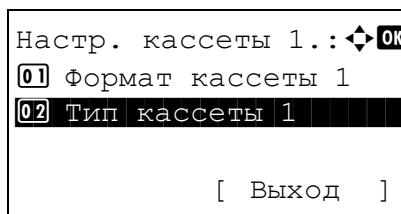

Установка типа носителя и размера бумаги для универсального лотка

Для установки типа бумаги, используемой в универсальном лотке, задайте размер бумаги. При использовании не обычной бумаги, задайте тип носителя.

Параметр		Описание
Размер бумаги	Стандартные размеры	Выбор из списка стандартных размеров. Предусмотрен выбор следующих размеров бумаги. В дюймах: Letter, Legal, Statement, Executive и Oficio II Метрические: A4, A5, A6, B5, B6, Folio, 16K, ISO B5, Конверт #10 (Коммерческий #10), Конверт #9 (Коммерческий #9), Конверт #6 (Коммерческий #6 3/4), Конверт Monarch, Конверт DL, Конверт C5, Nagaki, Oufuku Nagaki, Youkei 4, Youkei 2 и пользовательский
	Ввод формата	Ввод формата, отсутствующего в списках стандартных форматов. Предусмотрен выбор следующих размеров бумаги. Дюймы X (по горизонтали): 5,83—14,02" (с шагом 0,01"), Y (по вертикали): 2,16—8,50"(с шагом 0,01") Метрические X (по горизонтали): 148—356 мм (с шагом 1 мм), Y (по вертикали): 70—216 мм (с шагом 1 мм)
Тип носителя		Предусмотрен выбор следующих типов: Обычная, Пленка, Черновая, Калька, Этикетки, Переработанная, Предварительно отпечатанная, Высокосортная, Карточки, Цветная, Перфорированная, Бланк, Конверт, Плотная, Высокое качество и Пользовательская 1—8

www.tonerplus.ru Для получения информации о порядке изменения типа носителя, отличного от *Обычная*.

ПРИМЕЧАНИЕ: При использовании FS-3140MFP и универсального лотка для печати полученных факсов доступны нижеприведенные типы носителей.

Обычная, Переработанная, Высокосортная, Цветная, Высокое качество и Черновая



- 1 Нажмите клавишу **Системное меню/Счетчик** на панели управления главного устройства.

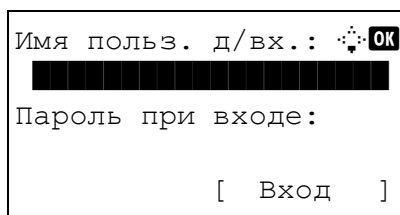

При выполнении управления пользователями без входа в систему появится экран входа. Введите идентификатор пользователя и пароль для входа.

ПРИМЕЧАНИЕ: Сведения о вводе символов приведены в разделе *Способ ввода символов на Приложение-2*.

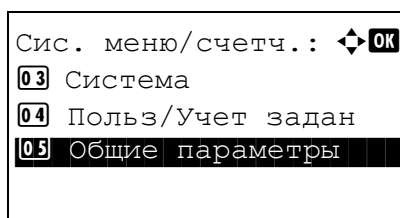

- 2 В меню Сис./ меню/счетч. нажмите клавишу Δ или ∇ для выбора [Общие параметры].

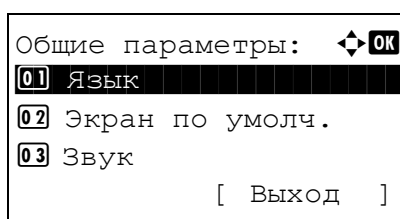

- 3 Нажмите клавишу **OK**. Появится меню «Общие параметры».

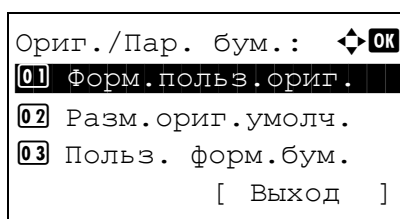

- 4 Нажмите клавишу Δ или ∇ для выбора [Ориг./Пар. бум.].

- 5 Нажмите клавишу **OK**. Появится меню "Ориг./Пар. бум."

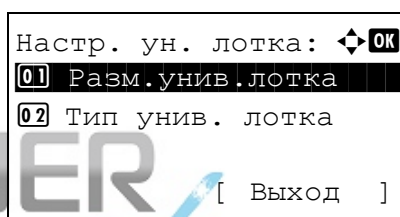

- 6 Нажмите клавишу Δ или ∇ для выбора [Настр. ун. лотка].

- 7 Нажмите клавишу **OK**. Появится меню "Настр. ун. лотка".

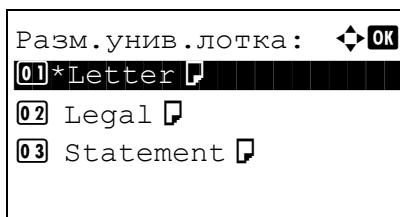

8 Нажмите клавишу Δ или ∇ для выбора [Разм.унив.лотка].

9 Нажмите клавишу **OK**. Появляется "Разм.унив.лотка".

10 Нажмите клавишу Δ или ∇ для выбора нужного размера бумаги и затем нажмите клавишу **OK**.

Отображается *Завершено.*, и на экране снова появляется меню "Настр. ун. лотка".

11 Нажмите клавишу Δ или ∇ для выбора [Тип унив. лотка].

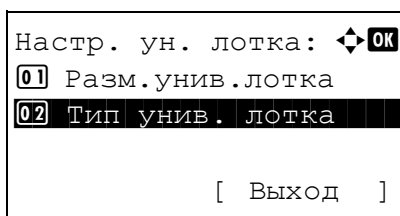

12 Нажмите клавишу **OK**. Появляется "Тип унив. лотка".

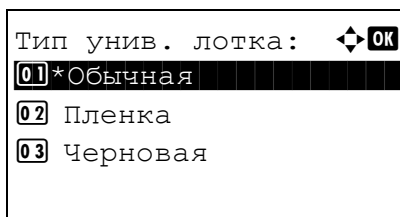

13 Нажмите клавишу Δ или ∇ для выбора нужного типа бумаги и затем нажмите клавишу **OK**.

Отображается *Завершено.*, и на экране снова появляется меню "Настр. ун. лотка".

Загрузка оригиналов

Для загрузки оригиналов с целью копирования, передачи или сохранения выполните следующие действия.

Размещение оригиналов на стекле оригинала

На стекло оригинала можно класть не только обычные листовые оригиналы, но и книги или журналы.

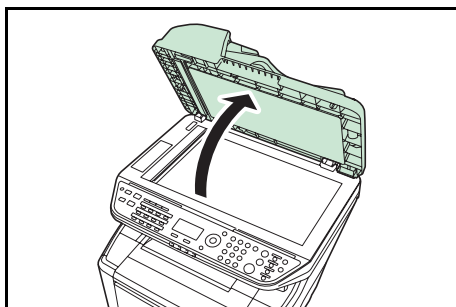

- 1 Откройте автоподатчик оригиналов.

ПРИМЕЧАНИЕ: Перед открытием автоподатчика оригиналов убедитесь в отсутствии оригиналов во входном или в выходном лотке оригиналов. При наличии оригиналов в указанных местах они могут выпасть при открытии автоподатчика оригиналов.

Если оригинал толще 40 мм, оставьте автоподатчик оригиналов открытым.

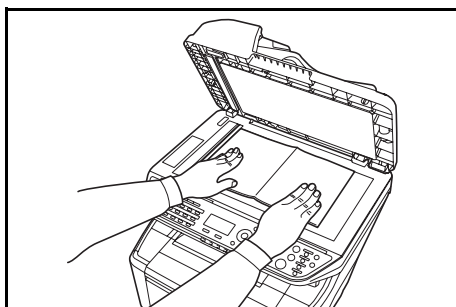

- 2 Вставьте оригинал. Загружайте оригинал стороной для сканирования вниз, выровняв его по левому верхнему углу линеек размеров оригинала.

- 3 Закройте автоподатчик оригиналов.

ВАЖНАЯ ИНФОРМАЦИЯ: При закрытии крышки стекла экспонирования не прилагайте излишних усилий. Из-за чрезмерного нажатия стекло может треснуть.

Не закрывайте автоподатчик документов, если толщина оригинала 40 мм или больше.

ПРИМЕЧАНИЕ: По краям и в середине копии раскрытого оригинала могут появиться затемненные области.



ОСТОРОЖНО: Во избежание травм не оставляйте автоподатчик оригиналов открытым.

Загрузка оригиналов в автоподатчик оригиналов

Автоподатчик оригиналов автоматически сканирует каждый лист многостраничного оригинала. Сканируются обе стороны двусторонних оригиналов.

Оригиналы, поддерживаемые автоподатчиком оригиналов

Автоподатчик оригиналов поддерживает следующие типы оригиналов.

Вес	От 50 до 120 г/м ² (дуплекс: от 50 до 110 г/м ²)
Размер	От максимального размера А4 до минимального А5 От максимального размера Legal до минимального Statement
Емкость	Обычная бумага, цветная бумага, переработанная бумага, Высококачественная бумага: 50 листов Плотная бумага (110 г/м ²): 36 листов Плотная бумага (120 г/м ²): 33 листа Бумага для художественной печати: 1 лист

Оригиналы, не поддерживаемые автоподатчиком оригиналов

Не используйте с автоподатчиком оригиналы следующих типов.

- Мягкие оригиналы, такие как виниловые листы
- Прозрачные пленки, например проекторная пленка
- Копировальная бумага
- Оригиналы с очень скользкими поверхностями
- Оригиналы со следами клея или с клейкой лентой
- Мокрые оригиналы
- Оригиналы с еще не высохшей корректирующей жидкостью
- Оригиналы неправильной формы (не прямоугольной)
- Оригиналы с вырезанными фрагментами
- Мятую бумагу
- Оригиналы со складками (Выпрямляйте складки перед загрузкой. Несоблюдение этого правила может привести к застреванию оригиналов)
- Края оригиналов со скобами скоросшивателя или скрепками (Перед загрузкой удалите все скрепки или скобы скоросшивателя, распрямите замятости, складки или загнутые уголки. Несоблюдение этого правила может привести к застреванию оригиналов)

Загрузка оригиналов

ВАЖНАЯ ИНФОРМАЦИЯ: Перед загрузкой оригиналов убедитесь в отсутствии документов в выходном лотке оригиналов. В противном случае может произойти застревание новых оригиналов.

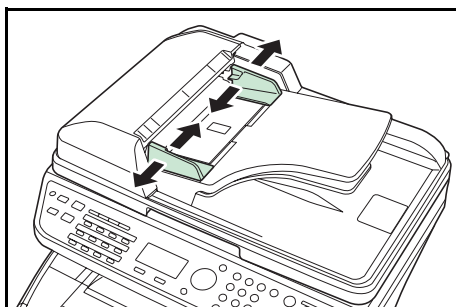

1 Отрегулируйте направляющие ширины по размеру оригиналов.

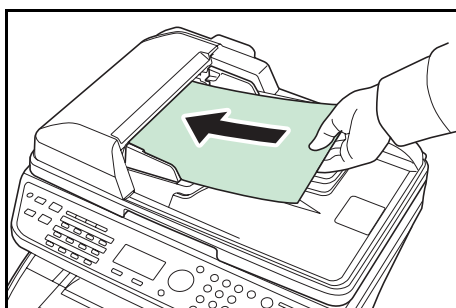

2 Поместите оригиналы. Сканируемая сторона (или первая сторона для двусторонних оригиналов) должна быть обращена вверх. Плавно переместите ведущую кромку листа в автоподатчик оригиналов настолько, насколько она войдёт.

ВАЖНАЯ ИНФОРМАЦИЯ: Убедитесь в том, что направляющие ширины придвинуты вплотную к краям оригиналов. Если имеется зазор, повторно отрегулируйте направляющие ширины оригиналов. Зазор может стать причиной замятия оригиналов.

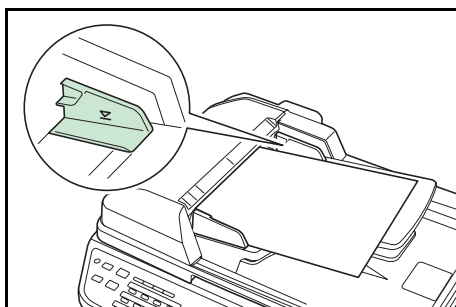

Убедитесь, что высота стопки загруженных оригиналов не превышает индикатор уровня. Превышение максимального уровня может привести к замятию оригиналов (см. рисунок).

Оригиналы с перфорированными отверстиями или линиями следует загружать таким образом, чтобы сканирование перфорированных участков выполнялось в последнюю очередь (не в первую).

3 Основные операции

В этой главе рассматриваются следующие операции.

- Вход в систему / выход из системы..... 3-2
- Клавиши одним нажатием и программные клавиши 3-3
- Дисплей сообщений 3-6
- Копирование 3-7
- Печать — Печать из приложений 3-16
- Передача 3-18
- Экран подтверждения адресата..... 3-25
- Задание адресата..... 3-26
- Отмена заданий..... 3-29
- Проверка оставшегося тонера и оставшейся бумаги 3-30

Вход в систему / выход из системы

Если управление регистрацией пользователей включено, для работы с аппаратом необходимо ввести имя пользователя для входа и пароль.

ПРИМЕЧАНИЕ: Вы не сможете осуществить вход, если забыли имя пользователя для входа или пароль. В этом случае осуществите вход с правами администратора и измените имя пользователя для входа или пароль.

Вход

ПРИМЕЧАНИЕ: Сведения о вводе символов приведены в разделе *Способ ввода символов на Приложение-2*.

Имя польз. д/вх.:

Пароль при входе:

[Вход]

- 1 Если во время работы отображается вышеприведенное окно, введите имя пользователя для входа.
- 2 Нажмите клавишу ▾. Курсор ввода переместится к "Пароль при входе".
- 3 Введите пароль при входе.
Нажмите клавишу Δ для перемещения курсора ввода на "Имя польз. д/вх.".
- 4 Проверьте правильность имя пользователя для входа и пароля и нажмите [Вход] (клавиша **Правый выбор**).

ПРИМЕЧАНИЕ: Следующая учетная запись администратора регистрируется в аппарате производителем.

Имя польз. д/вх.: 4000
Пароль при входе:4000

Выход



Для окончания сеанса работы на аппарате нажмите клавишу **Выход** — отобразится экран ввода имени пользователя для входа / пароля.

Клавиши одним нажатием и программные клавиши

Ниже описаны клавиши одним нажатием и программные клавиши на панели управления

Клавиша одним нажатием

Регистрируйте адресатов в клавише одним нажатием. Это позволяет вводить нужный адресат с помощью соответствующей клавиши одним нажатием. Сведения о регистрации адресата в клавише одним нажатием.

Ввод адресата с помощью клавиши одним нажатием

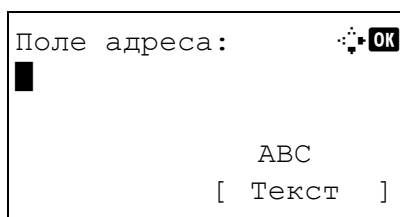

- 1 В "Поле адреса" нажмите клавишу **одним нажатием**, в которой зарегистрирован нужный адресат.

Вызов из клавиш одним нажатием с 1 по 11

Нажмите клавишу **одним нажатием**, в которой зарегистрирован адресат.

Вызов из клавиш одним нажатием с 12 по 22

Нажмите клавишу **Фиксация регистра** для включения индикатора рядом с клавишами, затем нажмите клавишу **одним нажатием**, в которой зарегистрирован адресат.

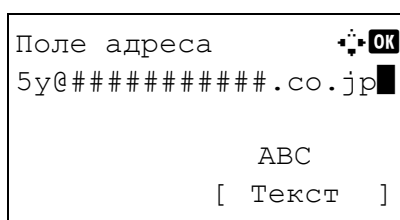

- 2 Адресат, зарегистрированный в клавише **одним нажатием**, вызывается и автоматически вводится на экране.

ВАЖНАЯ ИНФОРМАЦИЯ: Любой уже введенный адресат перезаписывается.

Программные клавиши

Настройки различных функций, часто используемых для копирования и и отправки, можно совместно зарегистрировать как программу. Затем можно изменять текущие настройки различных функций на зарегистрированные, просто нажимая клавиши **Программа 1 — 4**.

ПРИМЕЧАНИЕ: Следующие функции уже зарегистрированы в клавише **Программа 1**. Данная функция позволяет копировать лицевую и оборотную сторону удостоверений или иного документа размером менее формата Statement или A5 на одной странице. Несмотря на тот факт, что данные настройки могут быть удалены при перезаписывании функции клавиши **Программа 1**, идентичные настройки можно задать с помощью клавиши **Меню функций**.

Совместить: 2 в 1

Непрерывное сканирование: Вкл.

Формат оригинала: Statement (модели с единицами измерения в дюймах)/A5 (Модели с метрическими единицами измерения)

Выбор бумаги: Кассета 1

Варианты масштабирования: Автоматическое масштабирование

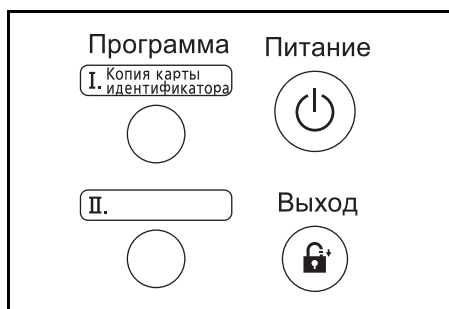

Надпись **Копиря карты идентификатора** нанесена на клавишу **Программа 1**. При изменении функций клавиши **Программа 1** прикрепите поставляемую с аппаратом этикетку и запишите на ней название функции.

Регистрация настроек

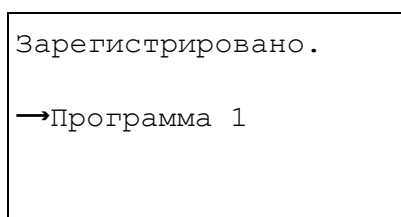

После выполнения настроек нажмите и удерживайте одну из клавиш **Программа 1 — 4**, в которую необходимо зарегистрировать настройки, в течение 3 секунд. Текущие настройки зарегистрированы в выбранную программную клавишу.

Изменение и удаление настроек

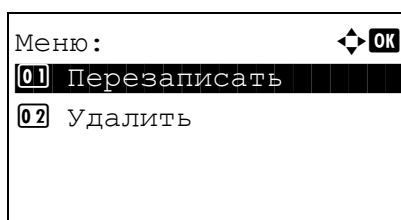

1 Нажмите и удерживайте одну из клавиш **Программа 1 — 4**, зарегистрированные настройки которой требуется изменить/удалить, в течение 3 секунд. Появится "Меню".

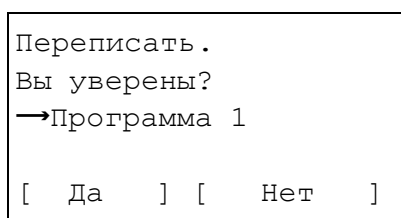

2 Для замены зарегистрированных настроек текущими нажмите клавишу Δ или ∇ для выбора [Перезаписать] и затем нажмите клавишу **ОК**. Появится экран подтверждения. Нажмите [Да] (клавиша **Левый выбор**) для изменения настроек.

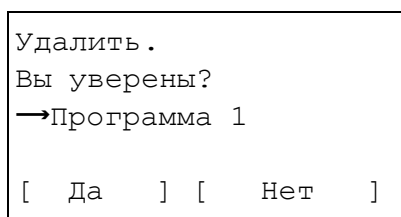

Для удаления зарегистрированных настроек нажмите клавишу Δ или ∇ для выбора [Удалить] и затем нажмите клавишу **ОК**. Появится экран подтверждения. Нажмите [Да] (клавиша **Левый выбор**) для удаления зарегистрированных настроек.

Вызов настроек

Нажмите одну из клавиш **Программа 1 — 4** с зарегистрированными настройками, которые необходимо вызвать. Текущие настройки различных функций заменены зарегистрированными настройками.

Копирование ID-карт

Ниже описана процедура применения копирования ID-карт.

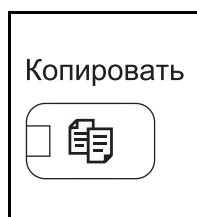

- 1 Нажмите клавишу **Копировать** при выключенных клавише/индикаторе **Копировать**.

ПРИМЕЧАНИЕ: Если дисплей сообщений выключен, нажмите клавишу **Питание** и подождите, пока аппарат прогреется.

- 2 Поместите оригинал на стекло оригинала.

Поместите оригинал стороной для сканирования вниз в центре области сканирования для форматов Statement или A5.

ПРИМЕЧАНИЕ: Указания по загрузке см. в разделе *Загрузка оригиналов на стр. 2-49*.

- 3 Нажмите клавишу **Программа 1**.

Вызывает функция копирования ID-карт.

- 4 Нажмите клавишу **Старт**. Начинается сканирование.

- 5 Переверните оригинал на стекле оригинала и нажмите клавишу **Старт**.

- 6 По завершении сканирования всех оригиналов нажмите [Завершить сканирование] (клавиша **Правый выбор**) для запуска копирования.

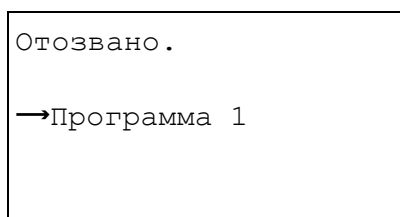

Дисплей сообщений

В следующих примерах даны пояснения к сообщениям и значкам, используемым на дисплее сообщений.

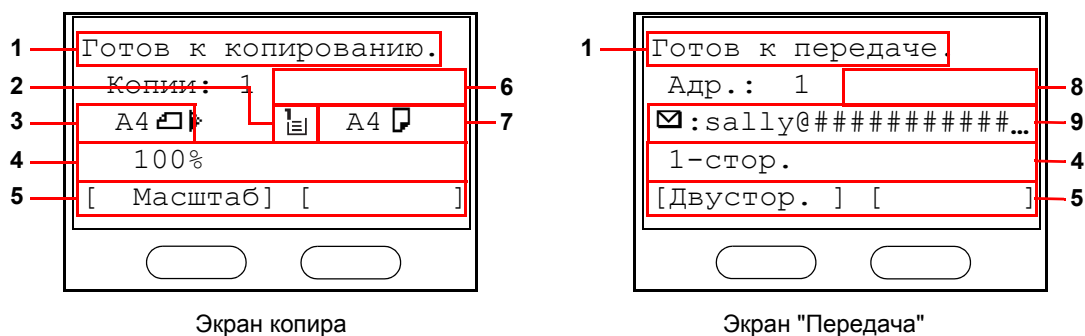

Ссылочный номер	Значение								
1	Указание текущего состояния аппарата. Отображение названия текущего меню при каждом использовании панели управления.								
2	Отображение значка и указание выбранного в данный момент источника подачи бумаги. Значение каждого значка указано ниже. <table border="1" style="width: 100%; margin-top: 5px;"> <tr> <td>1</td> <td>В данный момент выбрана стандартная кассета с бумагой. Если данный значок отображается как , в кассете нет бумаги.</td> </tr> <tr> <td>2</td> <td rowspan="3">В данный момент в качестве дополнительного податчика бумаги выбрана кассета с бумагой. Если данный значок отображается как , или , в кассете нет бумаги.</td> </tr> <tr> <td>3</td> </tr> <tr> <td>4</td> </tr> <tr> <td></td> <td> В данный момент выбран универсальный лоток. Если данный значок отображается как , в универсальном лотке нет бумаги.</td> </tr> </table>	1	В данный момент выбрана стандартная кассета с бумагой. Если данный значок отображается как , в кассете нет бумаги.	2	В данный момент в качестве дополнительного податчика бумаги выбрана кассета с бумагой. Если данный значок отображается как , или , в кассете нет бумаги.	3	4		В данный момент выбран универсальный лоток. Если данный значок отображается как , в универсальном лотке нет бумаги.
1	В данный момент выбрана стандартная кассета с бумагой. Если данный значок отображается как , в кассете нет бумаги.								
2	В данный момент в качестве дополнительного податчика бумаги выбрана кассета с бумагой. Если данный значок отображается как , или , в кассете нет бумаги.								
3									
4									
	В данный момент выбран универсальный лоток. Если данный значок отображается как , в универсальном лотке нет бумаги.								
3	Отображение размера оригинала(ов).								
4	Отображение текущей настройки при возможности выбора соответствующего меню с помощью левой или правой клавиш выбора.								
5	Отображение названия соответствующего меню, которое можно выбрать с помощью левой или правой клавиш выбора.								
6	Отображение числа копий.								
7	Отображение размера бумаги для копирования.								
8	Отображение числа адресатов.								
9	Отображение адресата.								

Копирование

Основные процедуры копирования включают в себя следующие действия.

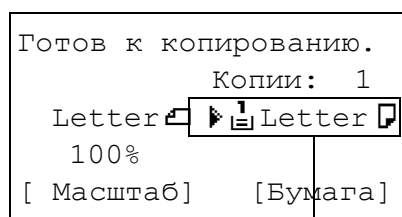
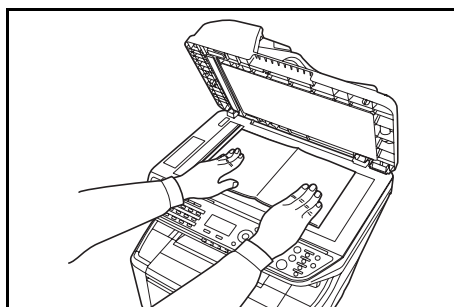

Выбор подачи

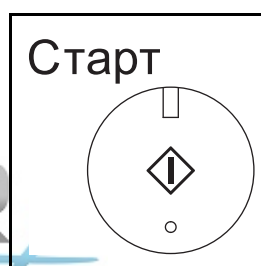
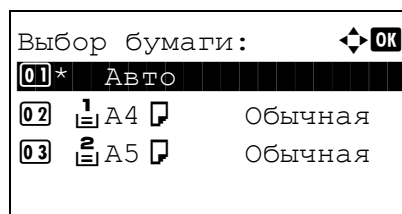

- 1 Нажмите клавишу **Копировать** при выключенных клавише/индикаторе **Копировать**.

ПРИМЕЧАНИЕ: Если дисплей сообщений выключен, нажмите клавишу **Питание** и подождите, пока аппарат прогреется.

- 2 Положите оригиналы на стекло оригинала или в автоподатчик оригиналов.

ПРИМЕЧАНИЕ: Указания по загрузке см. в разделе *Загрузка оригиналов на стр. 2-49*.

- 3 Выбор подачи для копирования — это место, отображенное на панели.

Если необходимо изменить выбор подачи, используйте меню "Выбор бумаги". При выборе [Авто] автоматически выбирается самый подходящий источник бумаги.

Для получения информации о том, как задать источник бумаги.

- 4 С цифровой клавиатуры введите количество копий. Установите необходимое число копий, не превышающее 999.

- 5 Нажмите клавишу **Старт** для начала копирования.

- 6 Выньте готовые копии из верхнего лотка.

Регулировка плотности

Для настройки плотности используйте описанную далее процедуру.

Опция настройки плотности	Описание
Ручной	Регулировка плотности по 7 уровням.
Авто	Выбирается оптимальная плотность в зависимости от плотности оригинала.

ПРИМЕЧАНИЕ: В качестве параметра по умолчанию можно выбрать режим "Авто".

Процедура настройки плотности копий описана далее.

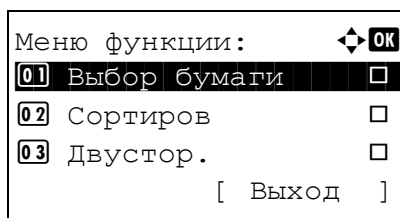

1 Нажмите клавишу **Меню функций**. Появится "Меню функций".

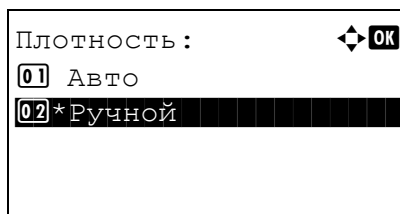

2 Нажмите клавишу Δ или ∇ для выбора [Плотность].

3 Нажмите клавишу **ОК**. Появится "Плотность".

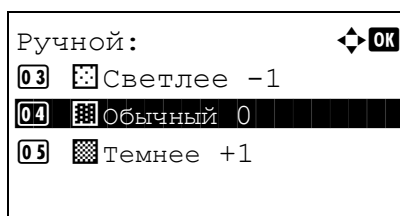

4 С помощью клавиши Δ или ∇ выберите [Авто] или [Ручной].

5 Нажмите клавишу **ОК**.

При выборе [Ручной] появится "Ручной". Нажмите клавишу Δ или ∇ для выбора требуемой плотности и затем нажмите клавишу **ОК**.

Отображается *Завершено.*, и снова появляется начальный экран.

6 Нажмите клавишу **Старт**. Начнется копирование.

Выбор качества изображения

Выберите качество изображения, подходящее для оригинала данного типа.

Таблица, расположенная ниже, показывает режимы качества.

Опция "Качество изображения"	Описание
Текст+Фото	Подходит для оригиналов, содержащих как текст, так и фотографии.
Фото	Для фотографий, снятых фотокамерой.
Текст	Подходит для оригиналов, в основном содержащих текст.

Процедура выбора качества копий описана далее.

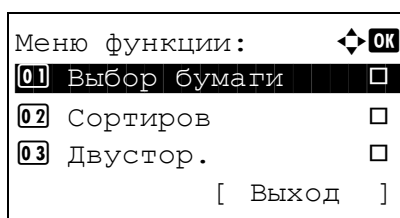

1 Нажмите клавишу **Меню функций**. Появится "Меню функций".

2 Нажмите клавишу Δ или ∇ для выбора [Оригинал изобр.].

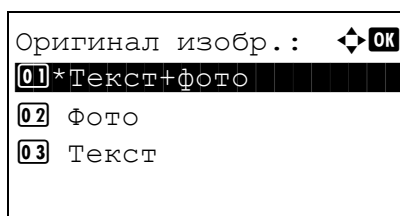

3 Нажмите клавишу **ОК**. Появится "Оригинал изобр."

4 Нажмите клавишу Δ или ∇ для выбора качества изображения, соответствующего типу оригинала.

5 Нажмите клавишу **ОК**. Отображается *Завершено.*, и снова появляется начальный экран.

6 Нажмите клавишу **Старт**. Начнется копирование.

Копирование с масштабированием

Данная функция используется для увеличения или уменьшения изображения оригинала. Предусмотрены следующие режимы масштабирования.

Автоматическое масштабирование

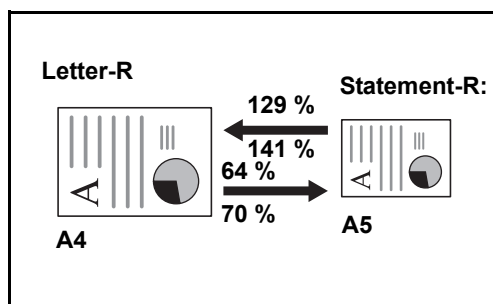

Автоматическое уменьшение или увеличение изображения оригинала в соответствии с выбранным размером бумаги.

Ввод масштаба

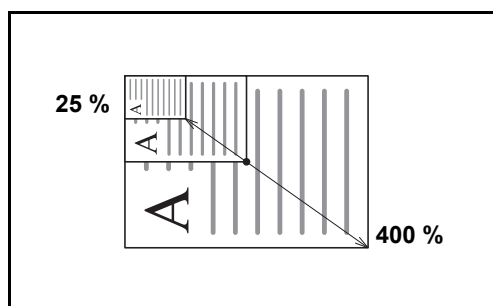

Уменьшение или увеличение изображения оригинала вручную с шагом 1% в пределах 25—400%.

Станд. масштаб

Для увеличения или уменьшения используются предварительно заданные коэффициенты масштабирования.

Предусмотрены следующие масштабные коэффициенты.

Модель	Уровень масштабирования (Копия оригинала)	
Модели с измерениями в дюймах	Стандартный	100%, 400% (макс.), 200%, 129% (Statement >> Letter), 78% (Legal >> Letter), 64% (Letter >> Statement), 50%, 25% (мин.)
	Другие	141% (A5 >> A4), 115% (B5 >> A4), 90% (Folio >> A4), 86% (A4 >> B5), 70% (A4 >> A5)
Модели с использованием метрической системы единиц	Стандарт.	100%, 400% (макс.), 200%, 141% (A5 >> A4), 115% (B5 >> A4), 86% (A4 >> B5), 70% (A4 >> A5), 50%, 25% (мин.)
	Другие	129% (Statement >> Letter), 90% (Folio >> A4), 78% (Legal >> Letter), 64% (Letter >> Statement)
Модели с метрической системой единиц (для Азиатско-Тихоокеанского региона)	Стандарт.	100%, 400% (макс.), 200%, 141% (A5 >> A4), 115% (B5 >> A4), 90% (Folio >> A4), 86% (A4 >> B5), 70% (A4 >> A5), 50%, 25% (мин.)
	Другие	129% (Statement >> Letter), 78% (Legal >> Letter), 64% (Letter >> Statement)

Ниже описана процедура настройки копирования с масштабированием.

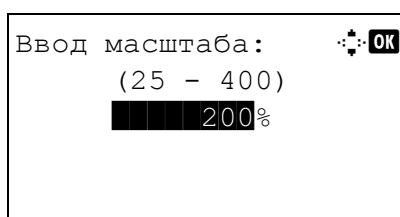
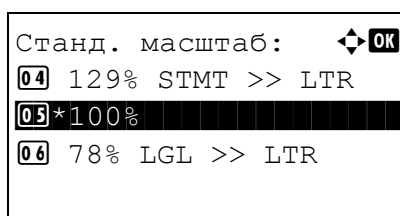
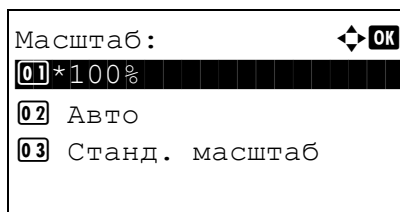
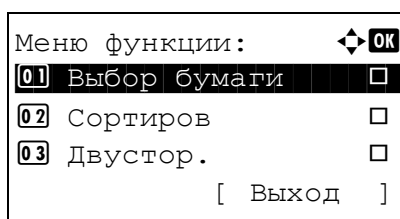

1 Нажмите клавишу **Меню функций**. Появится "Меню функций".

2 Нажмите клавишу Δ или ∇ для выбора [Масштаб].

3 Нажмите клавишу **OK**. Появится "Масштаб".

4 Нажмите клавишу Δ или ∇ для выбора нужного масштабирования.

Для создания копии того же размера, что и оригинал, выберите [100%].

Для автоматического масштабирования выберите [Авто].

Для использования фиксированных коэффициентов масштабирования выберите [Станд. масштаб] и нажмите клавишу **OK**. Появится "Станд. масштаб". Нажмите клавишу Δ или ∇ для выбора нужного масштабирования. При выборе [Другие] и нажатии клавиши **OK** можно выбрать дополнительные коэффициенты масштабирования.

Для ввода коэффициента масштабирования выберите [Ввод масштаба] и нажмите клавишу **OK**. Появится "Ввод масштаба". С цифровой клавиатуры введите любой коэффициент масштабирования.

5 Нажмите клавишу **OK**. Отображается *Завершено.*, и снова появляется начальный экран.

6 Нажмите клавишу **Старт**. Начнется копирование.

Двустороннее копирование

Эта функция предназначена для снятия двусторонних копий. Предусмотрены следующие режимы двустороннего копирования.

Эта функция позволяет создавать односторонние копии из двусторонних оригиналов или таких оригиналов с разворотами, как книги. Предусмотрены следующие режимы.

Снятие двусторонних копий с односторонних оригиналов

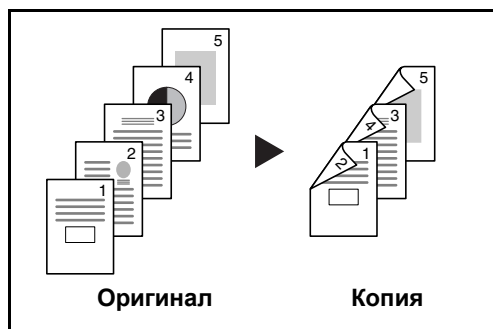

С односторонних оригиналов снимаются двусторонние копии. Если количество оригиналов нечетное, обратная сторона последнего скопированного листа остается пустой.

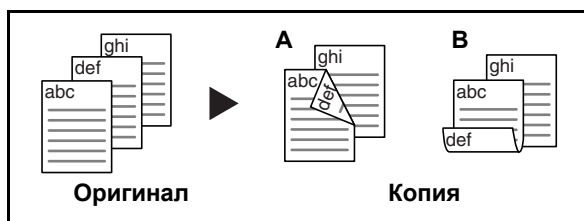

Доступны следующие опции сшивания.

A *Сшивание слева/справа*: Изображения на оборотных сторонах листа не переворачиваются.

B *Сшивание сверху*: Изображения на оборотных сторонах листа поворачиваются на 180°. Обратные страницы скопированного документа, скрепленного сверху, при перелистывании имеют правильную ориентацию.

Снятие односторонних копий с двусторонних оригиналов



Каждая сторона двустороннего оригинала копируется на отдельный лист.

Доступны следующие опции сшивания.

- *Сшивание слева/справа*: Изображения на оборотных сторонах листа не переворачиваются.
- *Сшивание сверху*: Изображения на оборотных сторонах листа поворачиваются на 180°.

Снятие двусторонних копий с двусторонних оригиналов

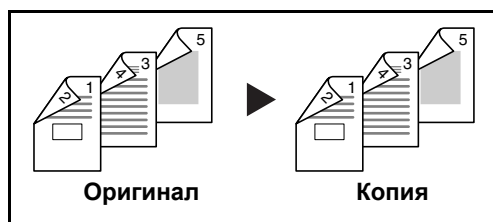

С двусторонних оригиналов снимаются двусторонние копии.

ПРИМЕЧАНИЕ: Поддерживаемые форматы бумаги для снятия двусторонних копий с двусторонних оригиналов: Legal, Letter, Oficio II, Executive, A4, B5, A5 и Folio.

Ниже описана процедура управления двусторонним копированием.

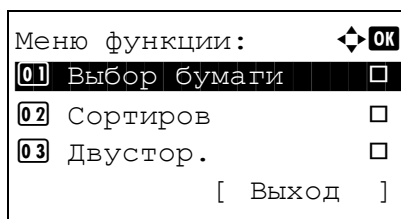

1 Нажмите клавишу **Меню функций**. Появится "Меню функций".

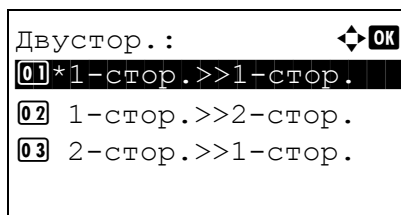

2 Нажмите клавишу Δ или ∇ для выбора [Двустор.].

3 Нажмите клавишу **ОК**. Появится "Двустор.".

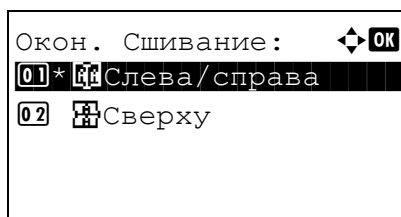

4 Нажмите клавишу Δ или ∇ для выбора нужного режима двустороннего копирования.

При выборе [1-стор.>>2-стор.] нажмите [Сведения] (клавиша **Правый выбор**), после чего можно выбирать край сшивания готовых копий и ориентацию в настройке оригинала.

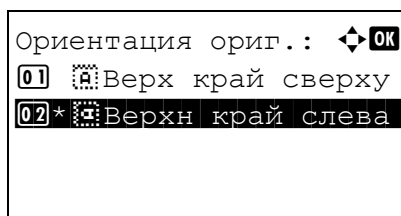

После нажатия клавиши **ОК** выберите край сшивания готовых копий и ориентацию в настройке оригинала.

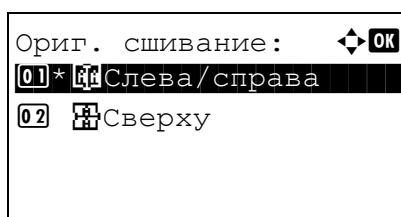

При выборе [2-стор.>>1-стор.] нажмите [Сведения] (клавиша **Правый выбор**), после чего можно выбирать край сшивания оригинала и ориентацию в настройке оригинала.

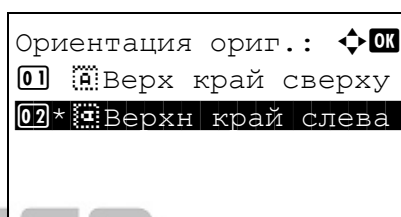

После нажатия клавиши **ОК** выберите край сшивания оригинала и готовых копий и ориентацию в настройке оригинала.

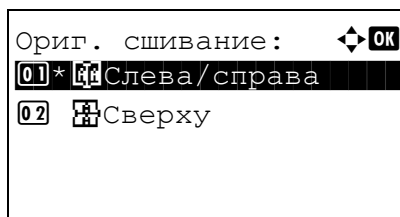

При выборе [2-стор.>>2-стор.] нажмите [Сведения] (клавиша **Правый выбор**), после чего можно выбрать край сшивания оригинала.

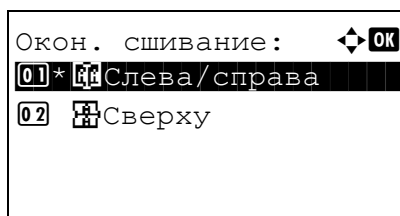

После нажатия клавиши **ОК** выберите край сшивания готовых копий.

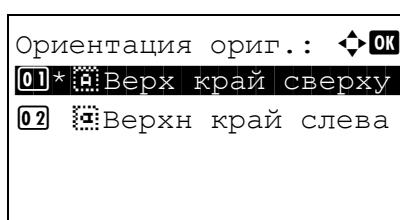

После нажатия клавиши **ОК** выберите ориентацию в настройке оригинала.

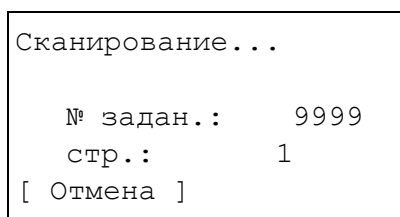

- 5 Нажмите клавишу **ОК**. Отображается *Завершено.*, и снова появляется начальный экран.
- 6 Нажмите клавишу **Старт**. Начнется копирование.

Если оригинал размещен на стекле оригинала, замените его следующим перед нажатием клавиши **Старт**.

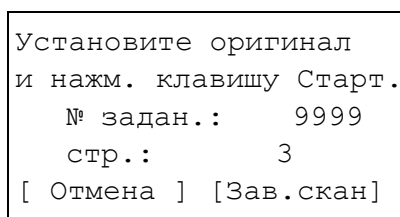

При отсутствии следующего оригинала нажмите [Зав.скан] (клавиша **Правый выбор**). Начнется копирование.

Копирование с разбором по копиям

При копировании аппарат может автоматически выполнять разбор по копиям.

Функция копирования с разбором по копиям применяется для задач, сходных с приведенными на рисунке ниже.

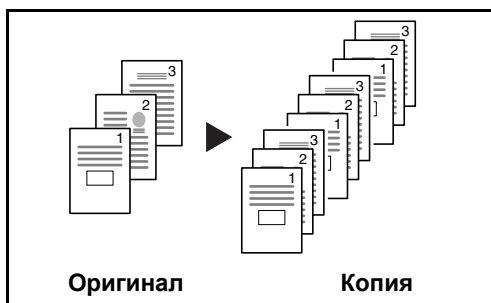

Сканирование нескольких оригиналов и сортировка копий по комплектам в соответствии с нумерацией страниц.

Ниже описана процедура применения копирования с разбором по копиям.

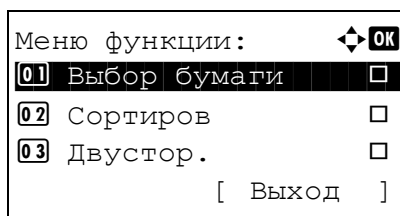

1 Нажмите клавишу **Меню функций**. Появится "Меню функций".

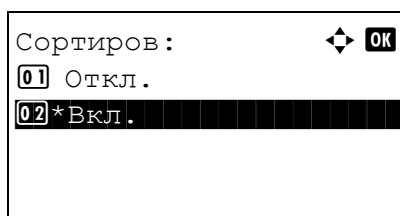

2 Нажмите клавишу Δ или ∇ для выбора [Сортиров].

3 Нажмите клавишу **OK**. Появляется "Сортиров".

4 Нажмите клавишу Δ или ∇ для выбора [Откл.] или [Вкл.].

5 Нажмите клавишу **OK**. Отображается *Завершено.*, и снова появляется начальный экран.

6 Используйте цифровые клавиши для ввода количества копий и нажмите кнопку **Пуск** для начала копирования.

Печать — Печать из приложений

Для печати документов из приложений следуйте указанным ниже действиям.

ПРИМЕЧАНИЕ: Для печати документов из приложений установите на свой компьютер драйвер принтера из прилагаемого CD-ROM (Product Library).

- 1 Создайте документ средствами приложения.
- 2 В окне приложения нажмите **Файл** и выберите **Печать**. Появится диалоговое окно **Печать**.
- 3 Нажмите кнопку ▼ рядом с полем "Имя" и выберите данный аппарат из списка.

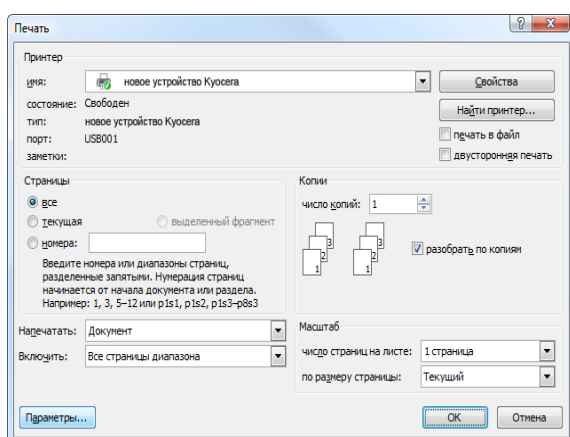

- 4 Укажите требуемое число распечаток в окне **Количество копий**. Максимальное число копий составляет 999.

В случае нескольких документов выберите опцию **Разбор по копиям** для последовательной печати в соответствии с номерами страниц.

- 5 Нажмите кнопку **Свойства**. Отобразится диалоговое окно **Свойства**.

- 6 На вкладке **Основные** нажмите кнопку **Размер страницы** для выбора размера бумаги.

Для печати на специальной бумаге, такой как плотная бумага или пленка, нажмите меню **Тип носителя** и выберите необходимый тип носителя.

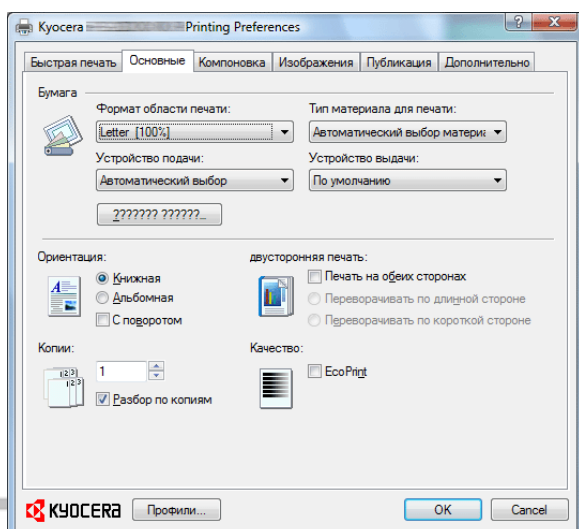

- 7 Нажмите **Источник** и выберите устройство подачи бумаги.

ПРИМЕЧАНИЕ: При выборе параметра **Автовыбор источника** используется устройство подачи, в которое загружена бумага размера и типа, наилучшим образом соответствующего текущему заданию. Для печати на специальной бумаге, такой как конверт или плотная бумага, загрузите ее в универсальный лоток и нажмите **Универсальный лоток**.

- 8 Выберите ориентацию бумаги — **Книжная** или **Альбомная** — в соответствии с ориентацией документа.

При выборе **Поворот** документ будет распечатан с поворотом на 180°.

- 9 Нажмите кнопку **ОК** для возврата к диалоговому окну **Печать**.
- 10 Нажмите кнопку **ОК** для запуска печати.

Печать с использованием полускоростного режима

При печати на бумаге небольшого размера или на толстой бумаге отрегулируйте скорость печати с использованием драйвера принтера. Для получения подробных сведений обратитесь к *Printer Driver User Guide*.

Передача

Данный аппарат позволяет передать отсканированное изображение в виде файла, прикрепленного к сообщению электронной почты, или сохранить на компьютере, подсоединенном по сети. Для этого необходимо задать адрес отправителя и назначение (адрес получателя) в сети.

Необходимо наличие сетевой среды, которая обеспечит связь аппарата с почтовым сервером. Рекомендуется использование локальной сети (LAN) для обеспечения высокой скорости и безопасности передачи.

Одновременно с передачей отсканированного изображения можно также распечатать его или отправить в ящик документов.

Чтобы воспользоваться данной функцией сканирования, выполните следующие действия:

- Задайте настройки, включающие настройку электронной почты для аппарата.
- С помощью COMMAND CENTER (встроенной web-страницы в формате HTML) зарегистрируйте IP-адрес, имя управляющего сервера SMTP и получателя.
- Занесите адресата в адресную книгу или клавишу одним нажатием.
- Если в качестве адресата выбрана папка (SMB/FTP) на компьютере, необходимо предоставить права совместного доступа к папке назначения. Для настройки параметров папки на компьютере обратитесь к сетевому администратору.
- Подробные настройки передачи (выбор ящика документов в качестве назначения или одновременная печать и передача изображения).

Ниже приведена процедура обычной передачи. Предусмотрены следующие 4 опции.

- Передача по электронной почте: Передача отсканированного изображения оригинала в виде вложения в электронное письмо...стр. 3-19
- Передача в папку (SMB): Сохранение отсканированного изображения оригинала в общей папке любого компьютера сети...стр. 3-21
- Передача в папку (FTP): Сохранение отсканированного изображения оригинала в папке на FTP-сервере...стр. 3-21

ПРИМЕЧАНИЕ: Предусмотрена возможность комбинирования режимов передачи. См. раздел *Передача адресатам разных типов (групповая рассылка)* на стр. 3-28.

Передача по электронной почте

Передача отсканированного изображения оригинала в виде вложения в электронное письмо.

ПРИМЕЧАНИЕ:

- Необходимо наличие сетевой среды, которая обеспечит связь аппарата с почтовым сервером. Для обеспечения постоянной связи аппарата с почтовым сервером рекомендуется использовать подключение по локальной сети.
- Для передачи электронного письма необходим предварительный доступ к COMMAND CENTER и выполнение соответствующих настроек. Сведения приведены в разделе *COMMAND CENTER (Настройки для E-mail)* на стр. 2-28.
- Сведения о вводе символов приведены в разделе *Способ ввода символов на Приложение-2*.



1 Нажмите клавишу **Отправить**.

Отобразится экран передачи.

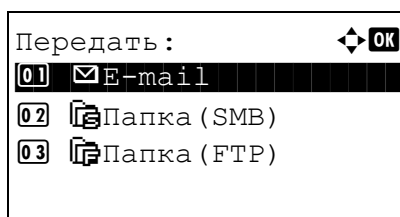

2 Нажмите клавишу Δ или ∇ для выбора [E-mail].

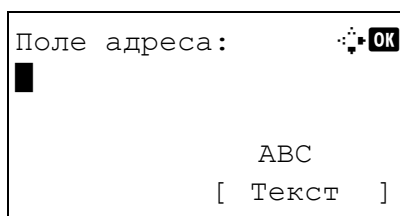

3 Нажмите клавишу **OK**. Появится "Поле адреса".

4 Введите адрес электронной почты адресата.

ПРИМЕЧАНИЕ: Адресата можно выбрать из адресной книги или с помощью клавиш набора одним нажатием. См. раздел *Задание адресата* на стр. 3-26.

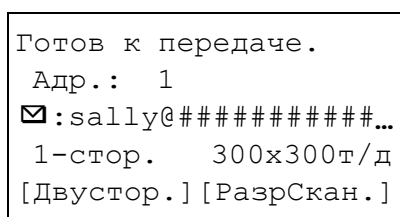

5 Нажмите клавишу **OK**. Отображается *Завершено.*, и снова появляется начальный экран.

ПРИМЕЧАНИЕ: Если экран для подтверждения ввода нового адресата установлен на [Вкл.], появится экран подтверждения введенного адреса e-mail. Снова введите тот же адрес e-mail и нажмите клавишу **OK**.

6 Если есть дополнительные адресаты, нажмите клавишу **Доб. адресата**. Повторите шаги со 2 по 5

для ввода дополнительных адресатов. Можно задать до 100 адресатов.

- 7 Нажмите клавишу **Подтвердить адресата** для подтверждения зарегистрированных адресатов.

Нажмите клавишу Δ или ∇ для выбора адресата и нажмите клавишу **OK**. Затем можно редактировать или удалять адресата.

Нажмите [Выход] (клавиша **Правый выбор**) для возвращения к начальному экрану.

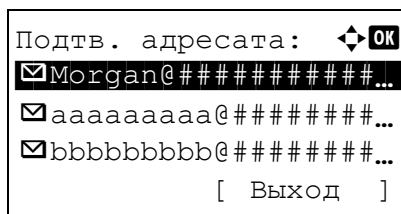

- 8 Нажмите клавишу **Старт**. Начнется передача.

ПРИМЕЧАНИЕ: Если экран для подтверждения адресата перед передачей установлен на [Вкл.], он отображается при нажатии клавиши **Старт**.
Дополнительная информация приведена в разделе *Экран подтверждения адресата на стр. 3-25*.

Передача в папку (SMB)/Передача в папку (FTP)

Сохранение отсканированного изображения оригинала в общей папке любого компьютера сети.

Сохраняет отсканированное изображение оригинала в папке на FTP-сервере.

ПРИМЕЧАНИЕ:

- Обратитесь к разделу "Справка" своей операционной системы насчет подробностей о том, как совместно использовать папку.
- Убедитесь, что **Протокол SMB** или **FTP** в COMMAND CENTER установлены на *Вкл.* Для получения подробной информации см. *KYOCERA COMMAND CENTER Operation Guide*.
- Сведения о вводе символов приведены в разделе *Способ ввода символов на Приложение-2*.



1 Нажмите клавишу **Отправить**.

Отобразится экран передачи.

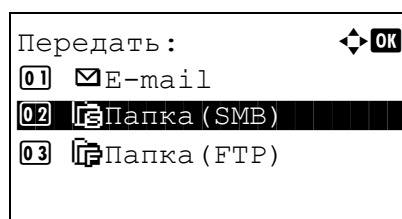

2 Нажмите клавишу Δ или ∇ для выбора [Папка(SMB)] или [Папка(FTP)].

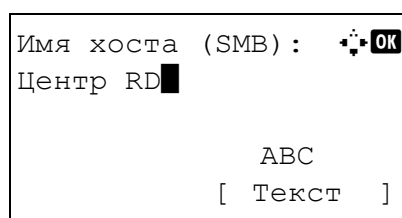

3 Нажмите клавишу **OK**. Появится "Имя хоста (SMB)" или "Имя хоста (FTP)".

4 Введите имя хоста.

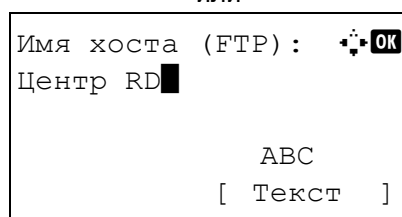



ПРИМЕЧАНИЕ: Адресата можно выбрать из адресной книги или с помощью клавиш набора одним нажатием. См. раздел *Задание адресата на стр. 3-26*.

5 Нажмите клавишу **OK**. Появится "Путь".





6 Введите путь. Примите во внимание, что следует вводить имя папки, заданное в параметрах общего доступа, а не ее имя в файловой системе ПК адресата.

7 Нажмите клавишу **OK**. Появится "Имя польз. д/вх.".

Имя польз. д/вх.:  **OK**
 Maury 
 ABC
 [Текст]

8 Введите имя пользователя для входа. Необходимо ввести учетное имя ПК адресата.

Пароль при входе:  **OK**
 ●●●●●●●●●● 
 ABC
 [Текст]

9 Нажмите клавишу **OK**. Появится "Пароль при входе".

Проверьте
 подключение.
 Вы уверены?

10 Введите пароль при входе. Необходимо ввести пароль учетного имени ПК адресата.

11 Нажмите клавишу **OK**. Появится экран подтверждения.

ПРИМЕЧАНИЕ: Если экран для подтверждения ввода нового адресата установлен на [Вкл.], появятся экраны для подтверждения введенного имени хоста и пути. Введите те же имя хоста и путь снова и нажмите клавишу **OK** на соответствующих экранах.

Необходимо ввести следующие данные.

ПРИМЕЧАНИЕ: Вы не сможете осуществить передачу данных, если забыли имя пользователя для входа или пароль ПК адресата. Свяжитесь с вашим администратором и проверьте имя пользователя для входа или пароль.

Для передачи в папку (SMB)

Параметр	Данные, которые необходимо ввести	Макс. число символов
Имя хоста (SMB)*	Имя хоста (управляющего сервера) или IP-адрес компьютера-получателя данных.	Не более 64 символов
Путь	Путь к папке приема в следующем формате. Например, <i>User\Sharename</i> .	Не более 128 символов
Имя польз. д/вх.	Имя пользователя для доступа к компьютеру Например, <i>abcdnet\james.smith</i>	Не более 64 символов
Пароль при входе	Пароль для доступа к компьютеру	Не более 64 символов

* Задайте номер порта, отличный от порта по умолчанию (139), используя формат "имя хоста: номер порта" (например, SMBhostname: 140).

Для передачи в папку (FTP)

Параметр	Данные, которые необходимо ввести	Макс. число символов
Имя хоста (FTP)*	Имя хоста или IP-адрес FTP-сервера	Не более 64 символов
Путь	Путь к папке приема. Например, <i>User\ScanData</i> . Если путь не указан, данные сохраняются в домашнем каталоге.	Не более 128 символов
Имя польз. д/вх.	Имя пользователя для входа на FTP-сервер	Не более 64 символов
Пароль при входе	Пароль для входа на FTP-сервер	Не более 64 символов

* Задайте номер порта, отличный от порта по умолчанию (21), используя формат "имя хоста: номер порта" (например, FTPhostname: 140).

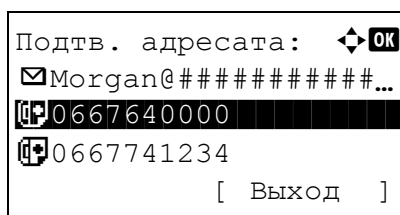

12 Нажмите [Да] (левая клавиша выбора). При этом устанавливается соединение с введенным адресатом.

Если соединение установлено успешно, на экране отображается *Соединение установлено*. Нажмите [OK] (клавиша **Правый выбор**). Отображается *Завершено.*, и снова появляется начальный экран.

Если соединение установить не удалось, отображается *Невозможно установить соединение*. Нажмите [OK] (клавиша **Правый выбор**). Снова появляется экран, показанный для шага 3. Проверьте и повторно введите адресата.

- 13** Если есть дополнительные адресаты, нажмите клавишу **Доб. адресата**. Повторите шаги со 2 по 12 для ввода дополнительных адресатов. Можно задать до 100 адресатов.

- 14** Нажмите клавишу **Подтвердить адресата** для подтверждения зарегистрированных адресатов.

Нажмите клавишу Δ или ∇ для выбора адресата и нажмите клавишу **OK**. Затем можно редактировать или удалять адресата.

Нажмите [Выход] (клавиша **Правый выбор**) для возвращения к начальному экрану.

- 15** Нажмите клавишу **Старт**. Начнется передача.

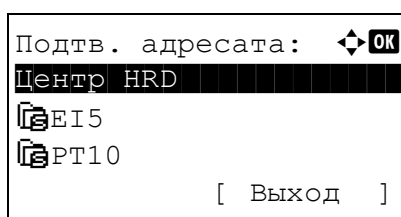

ПРИМЕЧАНИЕ: Если экран для подтверждения адресата перед передачей установлен на [Вкл.], он отображается при нажатии клавиши **Старт**. Дополнительная информация приведена в разделе *Экран подтверждения адресата на стр. 3-25*.

Экран подтверждения адресата

Если экран для подтверждения адресата перед передачей установлен на [Вкл.], *Проверьте все адресаты и нажмите [Далее]* появится при нажатии клавиши **Старт**.

Для работы с экраном подтверждения адресата используется следующая процедура.

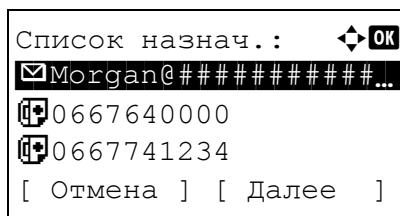

- 1 Нажмите клавишу Δ или ∇ для проверки всех адресатов.

Нажмите клавишу **OK** для изменения или удаления выбранного адресата.

Для добавления адресата нажмите [Отмена] (левая клавиша выбора), чтобы возвратиться к предыдущему экрану.

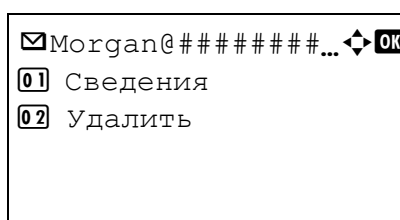

- 2 После завершения проверки нажмите [Далее] (клавиша **Правый выбор**). На экране отобразится *Загрузите оригиналы и и нажм.клавишу Старт*.

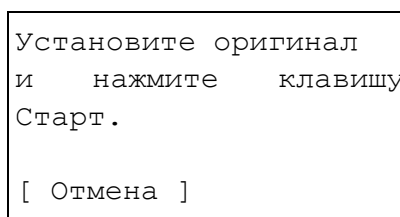

При наличии скрытых и еще не проверенных адресатов на экране отображается *Проверьте список адресатов до конца.*, после чего отображается экран Список адресатов. Проверьте всех адресатов.

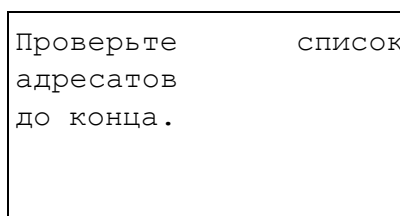

- 3 Положите оригинал на стекло оригинала и нажмите клавишу **Старт**. Начнется передача.

3

Задание адресата

Адресата можно выбрать из адресной книги или указать с помощью клавиш набора одним нажатием.

Выбор из адресной книги

Выберите адресата, зарегистрированного в адресной книге.

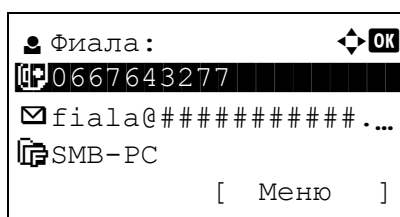
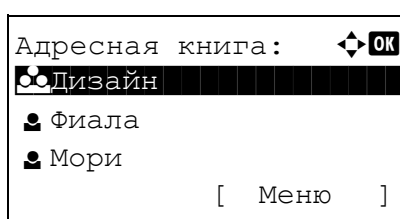
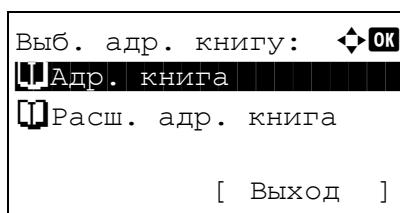

1 Находясь в начальном экране передачи, нажмите клавишу **Адресная книга**. Появится меню "Выб. адр. книгу".

2 Нажмите клавишу Δ или ∇ для выбора [Адр. книга] и затем нажмите клавишу **OK**. Появится "Адр. книга".

Для использования адресной книги с сервера LDAP выберите [Расш. адр. книга].

ПРИМЕЧАНИЕ: Если расширенная адресная книга не зарегистрирована, [Выб. адр. книгу] не отображается.

3 Нажмите клавишу Δ или ∇ для выбора нужного пользователя или группы, затем нажмите клавишу **OK**.

В случае выбора пользователя появляется список адресатов, зарегистрированных для пользователя.

В случае выбора группы перейдите к шагу 5.

4 Нажмите клавишу Δ или ∇ для выбора нужного адресата, затем нажмите клавишу **OK**.

5 Отображается *Завершено.*, и снова появляется начальный экран.

Поиск адресата

Можно выполнять поиск зарегистрированных адресатов.

Ниже описаны алгоритмы использования различных режимов поиска.

Поиск в адресной книге

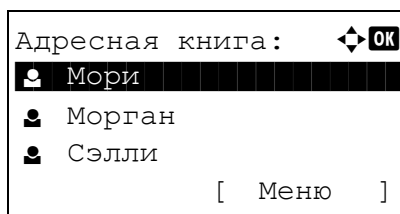
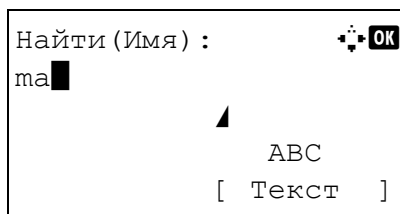
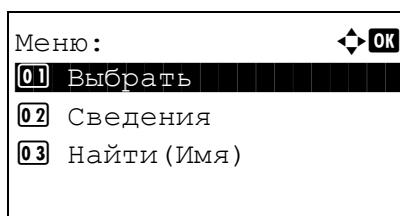
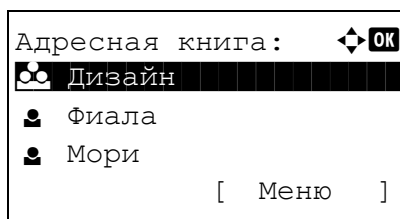

1 В "Адр. книга" нажмите [Меню] (кнопка **Правый выбор**). Появится "Меню".

2 Нажмите клавишу Δ или ∇ для выбора [Найти(Имя)] и затем нажмите клавишу **OK**. Появится экран поиска.

3 Введите символы для поиска.

4 Нажмите клавишу **OK**. Появится адресная книга с пользователем, имя которого начинается с введенных сверху символов.

Поиск во внешней адресной книге

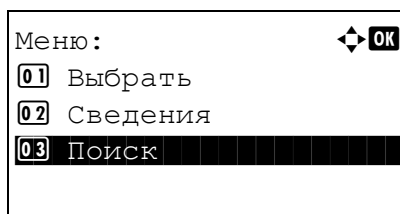
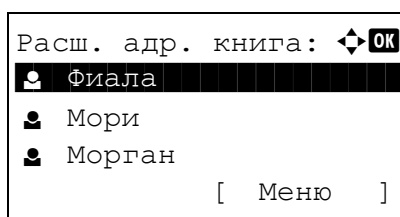

1 В "Расш. адр. книга" нажмите [Меню] (клавиша **Правый выбор**). Появится "Меню".

2 Нажмите клавишу Δ или ∇ для выбора [Поиск] и затем нажмите клавишу **OK**. Появится экран поиска.

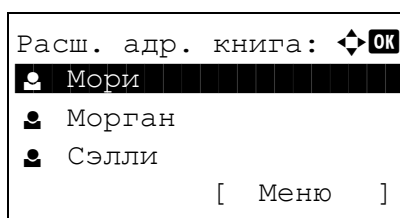
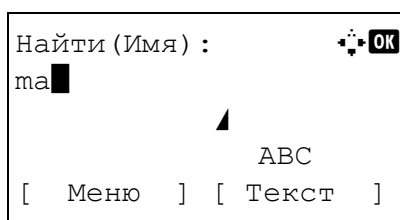

3 Введите символы для поиска.

При нажатии [Меню] (клавиша **Правый выбор**) и последующем нажатии клавиши **OK** появится "Поиск по", где можно задать ключ поиска и условия соответствия. Выберите необходимый параметр для каждого элемента и затем нажмите клавишу **OK**.

4 Нажмите клавишу **OK**. Появится адресная книга с пользователем, имя которого начинается с введенных сверху символов.

ПРИМЕЧАНИЕ: Если сначала открыть внешнюю адресную книгу, первым появится экран поиска. Затем выполните операции, начиная с шага 3.

Выбор с помощью клавиши одним нажатием

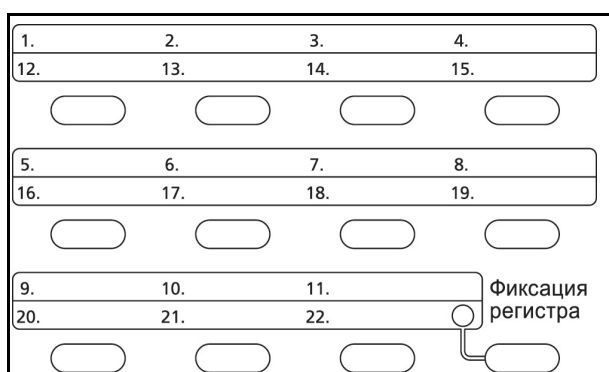

Выберите адресата с помощью клавиш одним нажатием.

На начальном экране передачи или на экране ввода адресата нажмите клавишу одним нажатием, в которой зарегистрирован адресат.

Передача адресатам разных типов (групповая рассылка)

Адресаты указываются с помощью объединения электронных адресов, папок (SMB или FTP) и номеров факсов. Это называется *Групповая рассылка*. Это полезно при рассылке различным типам адресатов (электронные адреса, папки и т. п.) с помощью одной операции.

Количество элементов рассылки E-mail : до 100
 Папки (SMB, FTP) : Общее количество: 1 SMB и FTP
 Факс : до 100

Кроме этого, в соответствии с настройками, возможна одновременная передача и печать.

Для групповой рассылки необходимо выполнить действия, аналогичные процедуре задания адресатов соответствующих типов. Введите дополнительные адреса электронной почты или пути к папке; введенная информация отображается в списке адресатов. Нажмите клавишу **Старт** для запуска одновременной передачи всем адресатам.

Отмена заданий

Следуйте перечисленным ниже шагам для отмены любого выполняемого задания печати или передачи.

Отмена заданий

Также задания могут быть отменены нажатием клавиши **Стоп**.

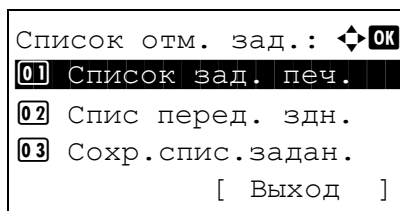

- 1 Во время выполнения задания печати или передачи нажмите клавишу **Стоп**. Появится меню "Список отм. зад."

ПРИМЕЧАНИЕ: При нажатии клавиши **Стоп** приостанавливается задание печати, но задание передачи не приостанавливается.

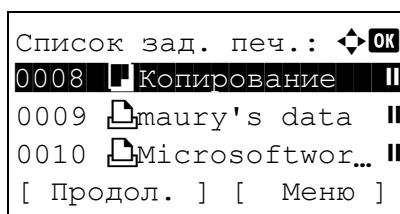

- 2 Нажмите клавишу Δ или ∇ для выбора типа задания, которое требуется остановить, затем нажмите клавишу **OK**. Отобразится очередь вывода заданий выбранного типа.

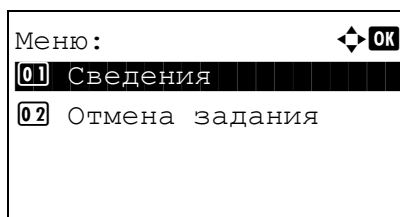

- 3 Нажмите клавишу Δ или ∇ для выбора задания, которое требуется остановить, затем нажмите [Меню] (клавиша **Правый выбор**). Появится "Меню".

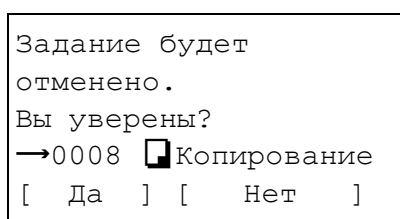

- 4 Нажмите клавишу Δ или ∇ для выбора [Отмена задания] и затем нажмите клавишу **OK**. Появится экран подтверждения.

- 5 Нажмите [Да] (клавиша **Правый выбор**). На экране отобразится *Отмена...*, а затем, после отмены задания, снова появится очередь выхода заданий выбранного типа.

Для отмены других заданий повторите шаги с 3 по 5.

Проверка оставшегося тонера и оставшейся бумаги

Можно проверить, сколько осталось тонера, а также количество бумаги в каждой кассете податчика.

Проверка оставшегося тонера

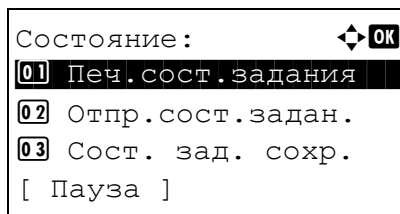

1 Нажмите клавишу **Состояние/Отмена задания**. Появится меню "Состояние".

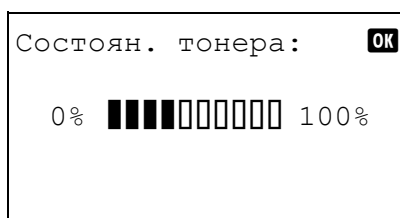

2 Нажмите клавишу Δ или ∇ для выбора [Состоян. тонера].

3 Нажмите клавишу **OK**. Появится "Состоян. тонера".
 Отображается один из 10 уровней оставшегося тонера.

Проверка оставшейся бумаги

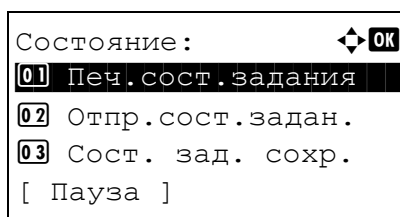

1 Нажмите клавишу **Состояние/Отмена задания**. Появится меню "Состояние".

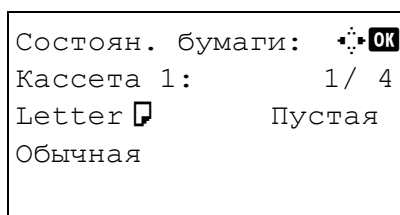

2 Нажмите клавишу Δ или ∇ для выбора [Состоян. бумаги].

3 Нажмите клавишу **OK**. Появится "Состоян. бумаги".
 Нажмите клавишу \triangleleft или \triangleright для переключения отображения оставшейся бумаги между главной кассетой устройства, дополнительной кассетой (если установлена) и универсальным лотком.

4 Уход и обслуживание

В этой главе приведено описание процедуры очистки аппарата и замены тонера.

- Очистка..... 4-2
- Замена картриджа с тонером 4-4
- Замена бункера отработанного тонера 4-6
- Замена комплекта для обслуживания (МК-370) 4-7

Очистка

Для обеспечения оптимального качества печати выполняйте чистку аппарата регулярно.

ОСТОРОЖНО: В целях безопасности перед очисткой аппарата всегда вынимайте вилку шнура питания из розетки.

Стекло оригинала

Протрите внутреннюю сторону автоподатчика оригиналов и стекло оригинала мягкой тканью, смоченной спиртом или слабым моющим средством.

ВАЖНАЯ ИНФОРМАЦИЯ: Не применяйте разбавители или другие органические растворители.

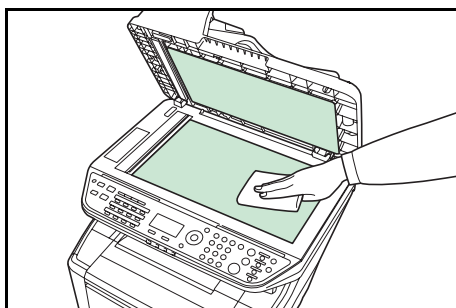

Чистка аппарата

Чтобы качество печати было высоким, при каждой замене картриджа с тонером и бункера отработанного тонера чистите внутренние поверхности аппарата.

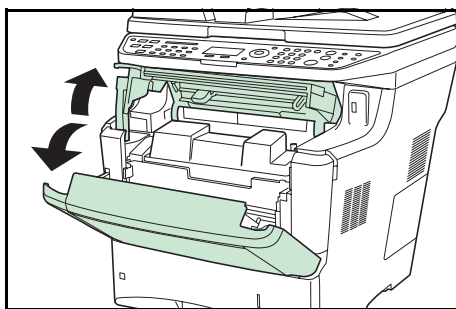

1 Откройте верхнюю крышку и переднюю крышку.

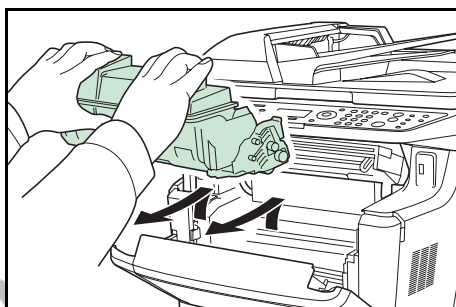

2 Приподнимите узел проявки вместе с картриджем с тонером и извлеките из аппарата.

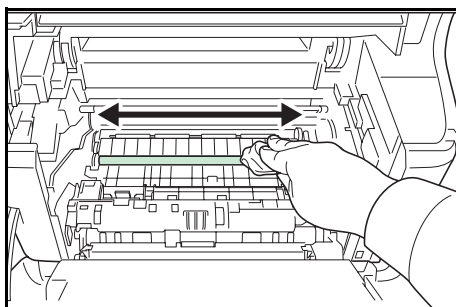

- 3** Чистой тканью без ворса очистите от пыли и грязи (металлический) валик регистрации.

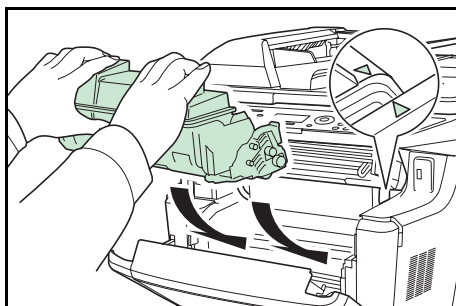

- 4** Установите в аппарат узел проявки и картридж с тонером.

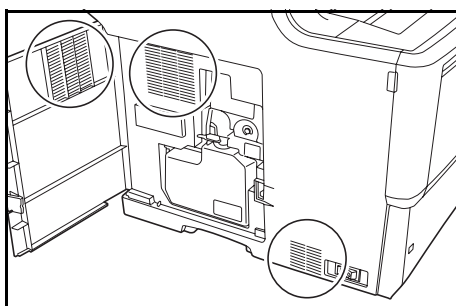

- 5** Закройте верхнюю крышку и переднюю крышку.
6 Откройте левую крышку. Тканью без ворса очистите вентиляционные отверстия от пыли и грязи.

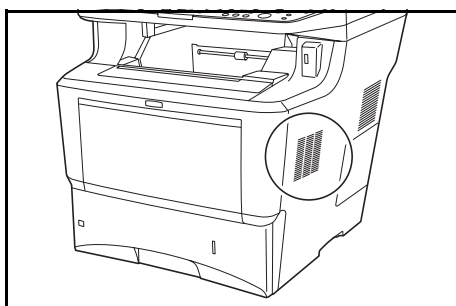

- 7** Закройте левую крышку.
8 Тканью без ворса очистите вентиляционное отверстие, расположенное на правой панели аппарата, от пыли и грязи.

Замена картриджа с тонером

Когда на дисплее сообщений отобразится *Добавьте тонер*, замените тонер.

Каждый раз после замены контейнера с тонером выполняйте чистку компонентов аппарата согласно указаниям ниже. Грязные детали могут ухудшить качество вывода.

ОСТОРОЖНО: Не пытайтесь сжечь картридж с тонером или бункер отработанного тонера. Искры от пламени опасны и могут стать причиной ожогов.

Замена картриджа с тонером

ПРИМЕЧАНИЕ: Перед заменой контейнера питание устройства отключать не требуется. При выключении питания аппарата данные, которые могут обрабатываться аппаратом в этот момент, будут удалены.

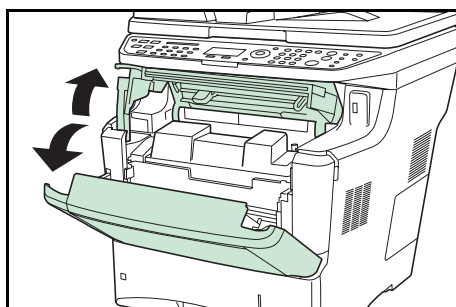

1 Откройте верхнюю крышку и переднюю крышку.

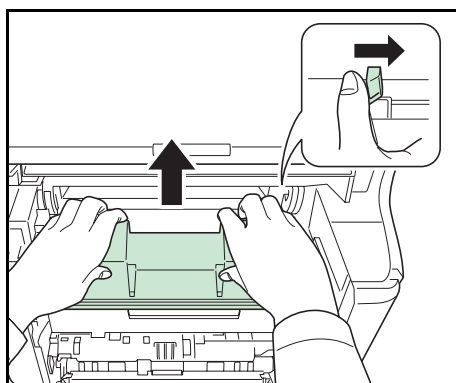

2 Сдвиньте фиксирующий рычаг вправо, затем извлеките картридж с тонером.

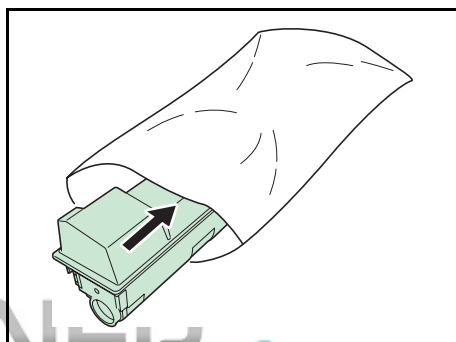

3 Положите использованный картридж с тонером в специальный полиэтиленовый пакет (входит в комплект тонера) и утилизируйте его позднее в соответствии с местными правилами по утилизации отходов.

4 Достаньте новый картридж с тонером из тонерного комплекта.

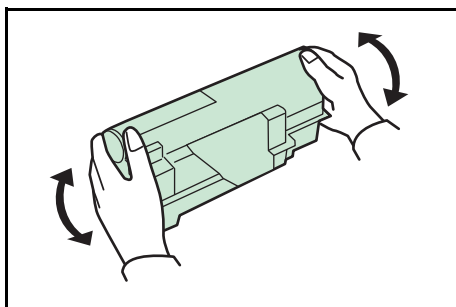

- 5** Встряхните новый картридж с тонером не менее 10 раз, как показано на рисунке, для того чтобы тонер распределился в нем равномерно.

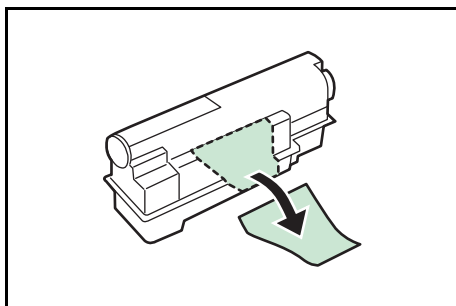

- 6** Удалите наклейку с картриджа с тонером.

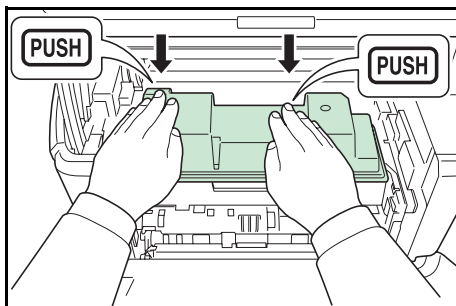

- 7** Вставьте новый картридж с тонером в аппарат, как показано на рисунке слева, и нажмите на картридж, чтобы он прочно встал на место.

- 8** Закройте верхнюю крышку и переднюю крышку.
Перейдите к следующему разделу.

Замена бункера отработанного тонера

При замене картриджа с тонером обязательно заменяйте бункер отработанного тонера аппарата новым из комплекта тонера. Новый бункер отработанного тонера входит в комплект тонера. Если бункер отработанного тонера не заменить, аппарат не будет работать.

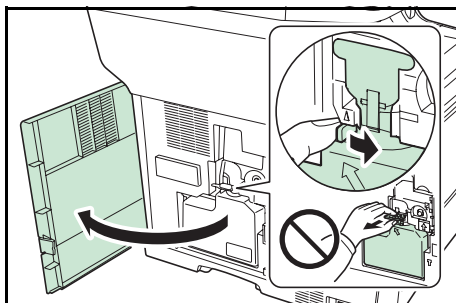

- 1 Откройте левую крышку. Придерживая бункер отработанного тонера, нажмите на фиксирующий рычаг, затем аккуратно извлеките бункер отработанного тонера.

ПРИМЕЧАНИЕ: Вынимайте бункер отработанного тонера как можно осторожнее, чтобы не рассыпать находящийся внутри тонер. Следите, чтобы отверстие в бункере отработанного тонера не было наклонено вниз.

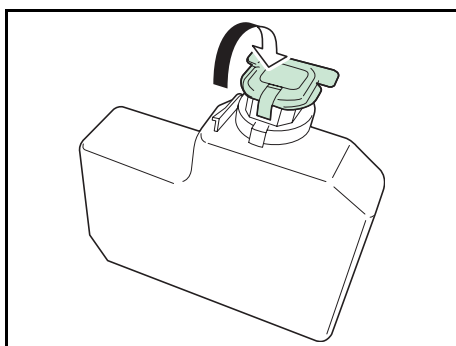

- 2 Вынув старый бункер отработанного тонера из аппарата, закройте его крышку.

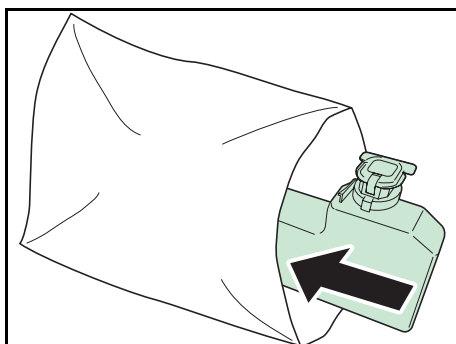

- 3 Во избежание рассыпания тонера, положите использованный бункер отработанного тонера в специальный пластиковый пакет (входит в комплект тонеров) и утилизируйте его позднее в соответствии с местными правилами утилизации отходов.

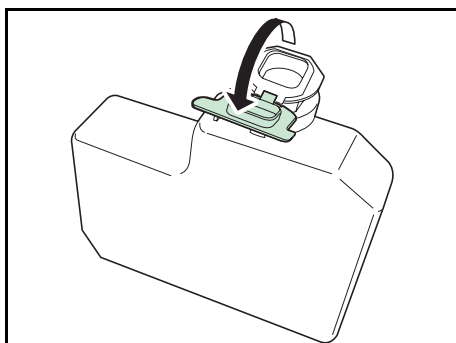

- 4 Откройте крышку нового бункера отработанного тонера.

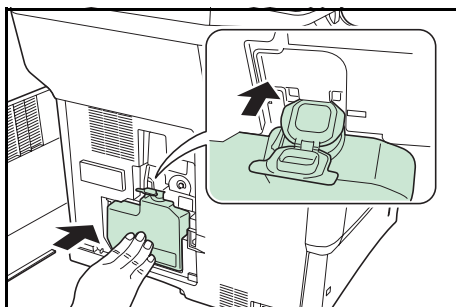

- 5 Вставьте новый бункер отработанного тонера, как показано на рисунке слева. Если бункер установлен правильно, он защелкнется на своем месте.
- 6 Убедитесь, что бункер отработанного тонера установлен правильно, и закройте левую крышку.
- 7 После замены картриджей с тонером и бункера отработанного тонера очистите внутренние детали. См. инструкции в разделе *Очистка* на стр. 4-2.

Длительное неиспользование и перемещение аппарата

Длительное неиспользование

Если аппарат не будет использоваться в течение длительного времени, извлеките шнур питания из настенной розетки.

Рекомендуем проконсультироваться со своим дилером о дополнительных действиях, которые следует предпринять во избежание возможного повреждения, когда аппарат будет использоваться следующий раз.

Перемещение аппарата

При перемещении аппарата

- Делайте это аккуратно.
- Во избежание просыпания тонера внутрь аппарата держите его как можно ровнее.
- Перед транспортировкой аппарата на большое расстояние проконсультируйтесь со специалистом по техническому обслуживанию.

ПРЕДУПРЕЖДЕНИЕ: При транспортировке аппарата необходимо извлечь и упаковать узел проявки в полиэтиленовый пакет и транспортировать их отдельно от аппарата.

Замена комплекта для обслуживания (МК-370)

При смещении положения для печати или невозможности осуществить подачу оригиналов необходимо заменить компоненты аппарата. Обратитесь к вашему представителю по сервисному обслуживанию для приобретения комплекта для обслуживания. Используйте описанную ниже процедуру для замены комплекта для обслуживания.

Замените валик податчика бумаги

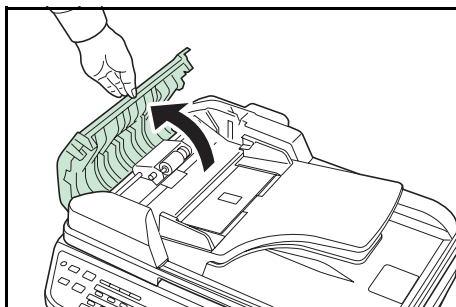

1 Откройте левую крышку автоподатчика оригиналов.

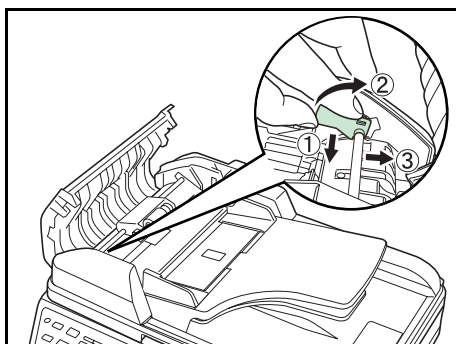

2 Поднимите рычажок для разблокировки.

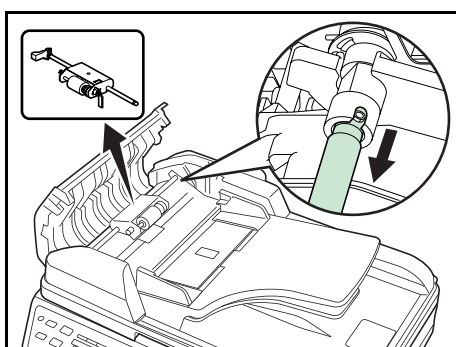

3 Откройте переднюю панель и извлеките валик податчика бумаги.

Замените разделительную подложку

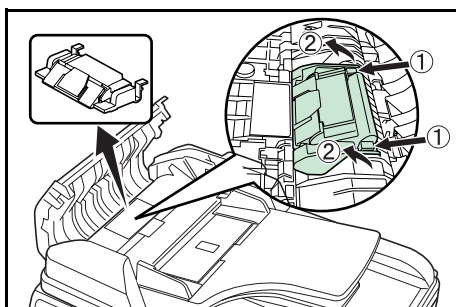

1 Удерживая нажатыми два крючка (x2), показанные на рисунке, поднимите и удалите тормозную подложку.

Установите новый валик податчика бумаги и тормозную подложку.

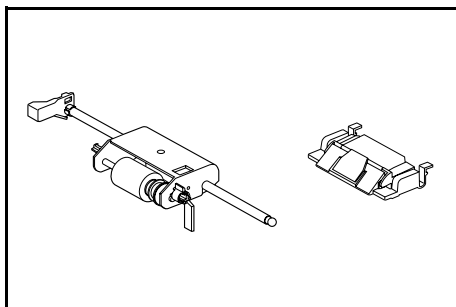

- 1** Извлеките новую тормозную подложку и валик податчика бумаги из набора для обслуживания и выполните вышеприведенную процедуру в обратном порядке для установки данных компонентов.

5 Устранение неисправностей

В этой главе приводится порядок разрешения проблем, которые могут возникнуть при использовании аппарата.

- Устранение сбоев 5-2
- Действия в ответ на сообщения об ошибках 5-6
- Устранение застревания бумаги 5-14

Устранение сбоев

Ниже в таблице приводятся общие инструкции по устранению неисправностей.

При возникновении какой-либо неполадки аппарата прочитайте контрольные вопросы и выполните процедуры, которые приводятся на указанных страницах. Если устранить неисправность не удастся, обратитесь к сервисному персоналу.

Проблема	Контрольные вопросы	Меры по устранению	Страница для справки
На панели управления не происходит никаких изменений при включении аппарата.	Подключен ли аппарат к электросети?	Вставьте вилку шнура питания в сетевую розетку.	—
При нажатии на клавишу "Старт" копирование не начинается.	Отображается ли что-либо на дисплее сообщений?	Определите, как следует отреагировать на сообщение, и выполните соответствующие действия.	—
	Не включен ли на аппарате режим ожидания?	Нажмите клавишу Питание для вывода машины из режима ожидания. В течение 15 секунд аппарат будет готов к копированию.	2-8
В выходном лотке чистые листы.	Правильно ли загружены оригиналы?	На стекле оригинал необходимо размещать по линейкам размеров оригинала, лицевой стороной вниз.	2-49
		При использовании автоподатчика оригиналов загружайте оригиналы стороной для копирования вверх.	2-50
Слишком светлые распечатки.	Не включен ли на аппарате режим ручной настройки плотности?	Выберите правильный уровень плотности.	—
		При изменении установленного по умолчанию уровня плотности выберите требуемый уровень вручную.	—
	Равномерно ли распределен тонер в картридже?	Встряхните картридж с тонером из стороны в сторону несколько раз.	4-4
	Не показано ли на панели сообщение о необходимости добавить тонер?	Замените картридж с тонером.	4-4
	Бумага влажная?	Замените бумагу на новую.	2-36
	Включен ли режим экономичной печати?	Отключите режим экономичной печати.	

TONER

Проблема	Контрольные вопросы	Меры по устранению	Страница для справки
Слишком темные распечатки.	Не включен ли на аппарате режим "Автоплотность"?	Откорректируйте уровень плотности для режима автоплотности.	—
	Не включен ли на аппарате режим ручной настройки плотности?	Выберите правильный уровень плотности. При изменении установленного по умолчанию уровня плотности выберите требуемый уровень вручную.	—
На копиях виден муаровый узор (точки не распределены равномерно, а объединены в группы).	Не использовался ли в качестве оригинала фотоотпечаток?	Установите для качества печати [Фото].	
Нечеткая печать.	Выбрано ли подходящее качество изображения для оригинала?	Выберите подходящее качество изображения.	
Загрязнения на распечатках.	Нет ли загрязнений на стекле оригинала или в автоподатчике оригиналов?	Выполните чистку стекла оригинала или автоподатчика оригиналов.	—
	Аппарат используется в слишком влажных условиях?	Очистите барабан.	
Распечатки размыты.	Аппарат используется в слишком влажных условиях?	Очистите барабан.	
Изображения перекошены.	Правильно ли помещены оригиналы?	При загрузке оригиналов выровняйте их по линейкам размеров.	2-49
		Перед загрузкой оригиналов в автоподатчик следует тщательно выровнять направляющие ширины.	2-50
	Правильно ли загружена бумага?	Проверьте положение направляющих ширины бумаги.	2-50
Подача оригиналов невозможна.	Правильно ли помещены оригиналы?	Перед загрузкой оригиналов в автоподатчик следует тщательно выровнять направляющие ширины.	2-50

Проблема	Контрольные вопросы	Меры по устранению	Страница для справки
Подача оригиналов невозможна.	Нет ли загрязнений на валике податчика бумаги или тормозной подложке?	Протрите валик податчика бумаги или тормозную подложку влажной тканью. Если устранить неисправность не удастся, обратитесь к сервисному персоналу. Замените валик податчика бумаги и тормозную подложку.	4-7
Частое застревание бумаги.	Правильно ли загружена бумага?	Загрузите бумагу надлежащим образом.	2-36
	Относится ли используемая бумага к поддерживаемым типам? В хорошем ли она состоянии?	Извлеките бумагу, переверните и снова загрузите ее в аппарат.	2-36
	Возможно, бумага скручена, сложена или смята?	Замените бумагу на новую.	2-36
	Нет ли в аппарате обрывков бумаги или застрявших листов?	Выньте застрявшую бумагу.	5-14
Распечатки сморщены.	Бумага влажная?	Замените бумагу на новую.	2-36
	Правильно ли выбрана ориентация бумаги?	Измените ориентацию размещаемой бумаги.	—
Печать невозможна.	Подключен ли аппарат к электросети?	Вставьте вилку шнура питания в сетевую розетку.	—
	Включен ли аппарат?	Включите аппарат с помощью сетевого выключателя.	2-6
	Подключен ли кабель принтера?	Надежно подсоедините подходящий кабель принтера.	2-5
	Не был ли аппарат включен перед подсоединением кабеля принтера?	Подсоедините кабель принтера, затем включите аппарат.	2-5 2-6
	Задание печати приостановлено?	Нажмите [Продол.] (Левая клавиша выбора) для возобновления печати.	
Документы распечатываются неправильно.	Правильно ли настроены параметры прикладного программного обеспечения на компьютере?	Проверьте правильность установки драйвера системы печати и прикладного программного обеспечения.	—
При обращении к панели управления клавиши заблокированы и не отвечают на нажатия.	Не заблокирована ли панель управления?	Проверьте блокировку панели из COMMAND CENTER и измените при необходимости значение этого параметра.	KYOCERA COMMAND CENTER Operation Guide

Проблема	Контрольные вопросы	Меры по устранению	Страница для справки
Печать с модуля памяти USB не выполняется.	Возможно, модуль памяти USB был отформатирован на другом устройстве, а не на данном аппарате.	Отформатируйте модуль памяти USB на данном аппарате.	
	Не заблокирован ли хост USB?	Выберите <i>Разблокировать</i> в настройках хоста USB.	
	Убедитесь, что модуль памяти USB надежно вставлен в аппарат.	—	—
При отображении изображения, передаваемого из аппарата в ПК, изображение сжато по вертикали или горизонтали.	Разрешение сканирования выбрано как "200×100т/д норм." или "200х400т/д оч.высокое"?	Выберите разрешение сканирования, отличное от "200×100т/д норм." или "200х400т/д оч.высокое", при передаче изображения.	
Модуль памяти USB не распознается.	Убедитесь, что модуль памяти USB надежно вставлен в аппарат.	—	—
	Не заблокирован ли хост USB?	Выберите <i>Разблокировать</i> в настройках хоста USB.	
На распечатках появляются вертикальные полосы.	Внутренние детали аппарата могут быть загрязнены.	Проверьте картридж с тонером и, если необходимо, замените.	4-4
		Очистите барабан.	

Действия в ответ на сообщения об ошибках

Если на панели управления появилось одно из этих сообщений, выполните соответствующую процедуру.

Таблица сообщений об ошибках

Сообщение об ошибке	Точки проверки	Меры по устранению	Страница для справки
Блок проявителя не установлен.	Правильно ли установлен блок проявителя?	Обратитесь к специалисту по обслуживанию.	—
Бумага застр.	—	При замятии бумаги работа аппарата останавливается и на дисплее сообщений указывается месторасположение замятия. Не отключайте аппарат; устраните замятие согласно указаниям.	5-14
Бункер для отработанного тонера переполнен.	—	Замените бункер для отработанного тонера.	4-6
Верхний лоток заполнен бумагой. Удалите бумагу.	—	Удалите бумагу из верхнего лотка и нажмите клавишу OK для возобновления задания.	—
Добавьте тонер.	Светится ли светодиодный индикатор ошибки во время отображения сообщения?	Замените картридж с тонером.	4-4
Дуплекс. печ. невозм. на этой бумаге.	Возможна ли двусторонняя печать на бумаге выбранного размера / носителя выбранного типа?	Выберите доступный тип бумаги. Нажмите клавишу OK для печати без использования дуплекса.	3-12
Задание не сохр. Нажмите [OK].	—	Для сохранения задания нажмите OK .	—
Загрузите бумагу в кассету 1.	Не закончилась ли бумага в указанной кассете?	Загрузите бумагу.	2-37
Загрузите бумагу в универсальный лоток.	Загружена ли бумага указанного формата в универсальный лоток?	Загрузите в универсальный лоток бумагу размера и типа, указанных на дисплее сообщений.	2-40
Заканчивается тонер.	—	Подготовьте картридж с тонером.	4-4
Закройте переднюю крышку.	Открыта ли какая-либо крышка?	Закройте крышку, указанную на панели управления.	—

Сообщение об ошибке	Точки проверки	Меры по устранению	Страница для справки
Закройте автоподатчик оригиналов.	Открыт ли автоподатчик оригиналов?	Закройте автоподатчик оригиналов.	—
	Открыта ли левая крышка автоподатчика оригиналов?	Закройте левую крышку автоподатчика оригиналов.	—
Замените блок обработки.	—	После печати каждых 300 000 страниц необходима замена комплекта для обслуживания и профессиональное обслуживание. Обратитесь к специалисту по обслуживанию.	—
Извлеките оригинал из автопод. ориг.	Остались ли оригиналы в автоподатчике оригиналов?	Извлеките оригиналы из автоподатчика оригиналов.	—
Максимальное количество отсканированных страниц. Задание отменено.	—	Сканирование невозможно из-за недостаточной памяти сканера. Это задание отменено. Нажмите клавишу ОК .	—
	Превышен ли предел сканирования?	Нажмите клавишу ОК для печати, передачи или сохранения отсканированных страниц. Нажмите клавишу Стоп для отмены печати, передачи или сохранения.	—
Неверный ид. уч. зап. Задание отменено.	—	Это задание отменено из-за ограничения учетом заданий. Нажмите клавишу ОК .	—
Невозможно подключиться к серверу аутентификации.	—	Нажмите клавишу ОК и проверьте следующее: <ul style="list-style-type: none"> Регистрацию на сервере аутентификации Пароль и адрес компьютера для входа на сервер аутентификации Сетевое подключение 	—
Невозможно выполнить это задание. Ограничения авторизацией группы.	—	Это задание отменено из-за ограничения авторизацией группы. Нажмите клавишу ОК .	—

Сообщение об ошибке	Точки проверки	Меры по устранению	Страница для справки
Невозможно осуществить подачу бумаги из кассеты 1.	Надежно ли закрыты податчики бумаги или кассета принтера, расположенные выше выбранной кассеты, при установке одного или нескольких дополнительных податчиков?	Надежно закройте податчик бумаги.	2-37
Неверный ид. уч. зап.	—	Указан неверный идентификатор учетной записи. Уточните зарегистрированный идентификатор учетной записи.	—
Недостаточно памяти. Нач. задание невозм.	—	Продолжение сканирования невозможно из-за нехватки памяти. Нажмите клавишу ОК для печати отсканированных страниц. Для отмены задания печати нажмите клавишу "Отмена".	—
Непр. имя пользоват. для входа или пароль. Задание отменено.	—	Введите правильное имя пользователя и/или пароль.	—
Ограничения учетом заданий. Печать невозможна.	—	Это задание невозможно напечатать из-за ограничения учетом заданий. Нажмите клавишу ОК .	—
Ошибка счета.	—	Установите настройки учета заданий, повторно используя команду PRESCRIBE.	—
Ошибка памяти USB. Задание отменено.	—	Это задание отменено. Нажмите клавишу ОК .	—

Сообщение об ошибке	Точки проверки	Меры по устранению	Страница для справки
<p>Ошибка передачи. ####</p>	<p>—</p>	<p>Ошибка во время передачи. Далее приведены возможные коды ошибок и их описания.</p> <p>1101: Задано неверное серверное имя сервера SMTP или неверное имя хоста при передаче отсканированных данных на сервер FTP. Используя COMMAND CENTER, зарегистрируйте правильное имя сервера SMTP и имя хоста.</p> <p>1102: Неверное имя пользователя для входа или не введено доменное имя. Введите правильно имя пользователя для входа, доменное имя и пароль.</p> <p>1103: Указан неверный сетевой путь, или отсутствуют права доступа к заданной папке. Используя COMMAND CENTER, зарегистрируйте правильный путь.</p> <p>1104: Не указан адрес получателя. Введите правильный адрес электронной почты.</p> <p>1105: E-mail — настройки протокола SMTP выключены. Используя COMMAND CENTER, включите параметр "Протокол SMTP".</p> <p>Сканирование в компьютер (SMB) — настройки SMB выключены. Используя COMMAND CENTER, включите параметр "SMB".</p> <p>Сканирование в компьютер (FTP) — настройки FTP выключены. Используя COMMAND CENTER, включите параметр "FTP".</p> <p>1106: Параметр "адрес отправителя" электронной почты: SMTP не зарегистрирован. Используя COMMAND CENTER, зарегистрируйте адрес отправителя.</p>	<p>—</p>

Сообщение об ошибке	Точки проверки	Меры по устранению	Страница для справки
Ошибка передачи. ####		2101, 2102, 2103, 2201, 2202, 2203, 3101: Сетевой кабель не подсоединен, или нарушена работа концентратора, подсоединенного к нему. Проверьте кабель и концентратор. Если они исправны, задано неверное имя сервера или имя хоста сервера SMTP. Используя COMMAND CENTER, зарегистрируйте правильное имя сервера SMTP и имя хоста. 2204: Размер электронного письма превышает допустимый объем передаваемых данных. Уменьшите размер или разрешение передаваемых отсканированных данных и отправьте электронное письмо повторно. 5101, 5102, 5103, 5104, 7102, 720f: Отключите и снова включите аппарат. Если ошибка возникает неоднократно, обратитесь за помощью к сервисному персоналу, сообщив код ошибки. (О действиях по устранению ошибки см. сообщение "Произошла ошибка".) 9181: В отсканированном оригинале число страниц превышает допустимые 999 страниц. Отправьте превышающие норму страницы отдельно.	—
Ошибка KPDЛ. Задание отменено.	—	Задание отменено. Нажмите клавишу OK .	—
Память заполнена. Нельзя заверш. обраб. задания печати.	—	Невозможно продолжение задания из-за нехватки памяти. Нажмите клавишу OK для печати отсканированных страниц. Невозможно полностью выполнить задание печати. Для отмены задания нажмите Стоп .	—
Память заполнена. Задание отменено.	—	Задание отменено. Нажмите клавишу OK .	—
Печать невозможна. Задание отменено.	—	Задание отменено. Нажмите клавишу OK .	—
Проверьте бункер отходов тонера.	—	Подготовьте бункер для отработанного тонера.	4-6

Сообщение об ошибке	Точки проверки	Меры по устранению	Страница для справки
Проверьте кассету 1.	Происходит ли ошибка подъема бумаги в кассете источника бумаги?	Извлеките кассету для указанного источника бумаги (кассеты для бумаги, или дополнительные податчики бумаги) и проверьте правильность загрузки.	—
Превышено ограничение учета заданий. Печать невозможна.	—	Это задание отменено. Нажмите клавишу OK .	—
Превышено ограничение учета заданий. Сканиров. невозможно.	—	Это задание отменено. Нажмите клавишу OK .	—
Превышен предел ящика опроса. Задание отменено.	—	Ящик факсов переполнен; нет места для сохранения факсов. Это задание отменено. Нажмите клавишу OK .	—
Превышено ограничение учета заданий. Задание отменено.	Ограничено ли допустимое число распечаток алгоритмом учета заданий?	Превышено число распечаток из-за ограничения алгоритмом учета заданий. Дальнейшая печать невозможна. Это задание отменено. Нажмите клавишу OK .	—
Произошла ошибка. Выкл. и включите гл. включатель питания.	—	Произошла системная ошибка. Выключите и включите главный включатель питания.	—
Сбой аппарата Вызовите сервисный персонал.	—	Внутренняя ошибка. Запомните код ошибки, отображаемый на дисплее сообщений. Выключите аппарат, вытащите шнур питания из розетки и обратитесь к сервисному персоналу.	—
	Отображается ли код ошибки "C4200"?	Внутри возник конденсат ввиду резкой перемены температуры. Выключите аппарат и оставьте его на 30—90 минут, затем включите снова. Если сообщение не исчезло, выключите аппарат, извлеките шнур питания из розетки и обратитесь к сервисному персоналу.	—
Съемная память переполнена. Задание отменено.	—	Это задание отменено. Нажмите клавишу OK .	—
Снята трубка телефона. Положите на место.	—	Положите трубку.	—

Сообщение об ошибке	Точки проверки	Меры по устранению	Страница для справки
Сопоставьте тип бумаги и положение переключателя конвертов.	Используется ли при печати на конвертах соответствующий режим печати?	Нажмите две кнопки с изображением конверта, чтобы перевести режим подачи бумаги в режим печати на конвертах.	2-42
Соответствующим образом измените положение переключателей конвертов.	Нажат ли какой-либо из переключателей конвертов?	Нажмите оба переключателя.	2-42
Установите оригинал и нажм.клавишу Старт .	–	Извлеките оригиналы из автоподатчика оригиналов, расположите их в первоначальном порядке и положите обратно. Нажмите клавишу Старт для возобновления печати. Для отмены задания нажмите Стоп .	2-50
Установлен неизвестный тонер.	–	Если картридж с тонером взят от другого аппарата той же модели, на которой при этом отображалось сообщение <i>Добавьте тонер.</i> , игнорируйте данное сообщение и используйте тонер.	4-4
Установлен неизвестный тонер. РС	–	Данное сообщение отображается, когда региональные спецификации установленного контейнера с тонером не соответствуют спецификациям аппарата.	4-4
Файл не найден. Задание отменено.	–	Указанный файл не найден. Это задание отменено. Нажмите клавишу ОК .	—

Действия при мигании ламп, указывающем на ошибки

Если лампы мигают, нажмите [Состояние/Отмена задания] для просмотра сообщения об ошибке. Если сообщение не отображается на дисплее сообщений при нажатии кнопки [Состояние/Отмена задания], или лампа мигает 1,5 секунды, выполните следующие проверки.

Проблема	Контрольные вопросы	Меры по устранению	Страница для справки
Невозможно отправить факс.	Кабель блока подключен правильно?	Правильно подключите кабель блока.	—
	Разрешенный номер факса или разрешенный идентификационный номер зарегистрированы правильно?	Проверьте разрешенный номер факса и разрешенный идентификационный номер.	<i>Руководство по эксплуатации факса</i> Раздел 6: "Регистрация разрешенного номера факса" и "Регистрация разрешенного идентификационного номера факса."
	Произошла ошибка связи?	Проверьте коды ошибок в итоговом отчете TX/RX и отчете о работе. Если код ошибки начинается с "U" или "E", выполните соответствующую процедуру.	<i>Руководство по эксплуатации факса</i> Приложение "Перечень кодов ошибок"
	Линия факса адресата занята?	Выполните передачу снова.	—
	Отвечает ли факс адресата?	Выполните передачу снова.	—
	Ошибка отличается от перечисленных выше?	Обратитесь к сервисному персоналу.	—

Устранение застревания бумаги

При застревании бумаги отображается сообщение о застревании, копирование или печать останавливаются.

Оставьте главный выключатель питания в положении "Вкл.", для извлечения застрявшей бумаги воспользуйтесь нижеприведенной информацией.

Индикаторы мест застревания

При застревании бумаги отображается сообщение об ошибке с указанием места застревания.

Место застревания бумаги	Страница для справки
Обработчик документов	5-18
Внутри аппарата	5-16
Универсальный лоток	5-15
Кассеты	5-15
Дуплекс	5-16
Задний блок	5-18

Меры по предотвращению застревания бумаги

При застревании бумаги отображается сообщение о застревании, копирование или печать останавливаются.

- Не используйте повторно бумагу, которая уже застряла.
- Если при извлечении застрявшая бумага порвалась, обязательно удалите из аппарата все обрывки. Оставшиеся внутри аппарата клочки бумаги могут стать причиной последующего застревания.
- Страница, на которую повлияло застревание бумаги, печатается повторно.

ОСТОРОЖНО: Узел фиксации чрезвычайно сильно нагревается. При работе в этом отсеке будьте особенно осторожны ввиду опасности получения ожогов.

Сообщения интерактивной справки

При отображении сообщения о застревании бумаги нажмите [Справка] (кнопка **Левый выбор**) для отображения информации о процедуре устранения застревания.

Для отображения следующего шага нажмите ∇ , для отображения предыдущего шага нажмите Δ .

Для выхода из режима отображения сообщений интерактивной справки нажмите клавишу **ОК**.

Универсальный лоток

Чтобы устранить застревание бумаги в универсальном лотке, выполните следующие действия.

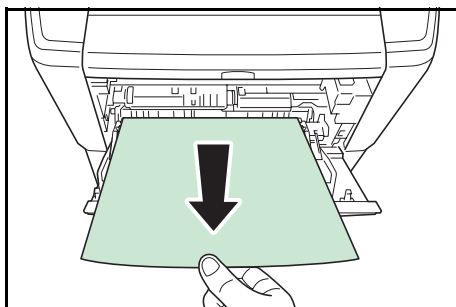

1 Извлеките бумагу, застрявшую в универсальном лотке.

2 Чтобы сбросить состояние ошибки, откройте и закройте верхнюю и переднюю крышку.

Кассета/Податчик бумаги

Для удаления застрявшей бумаги из кассеты или податчика бумаги выполните следующие действия.

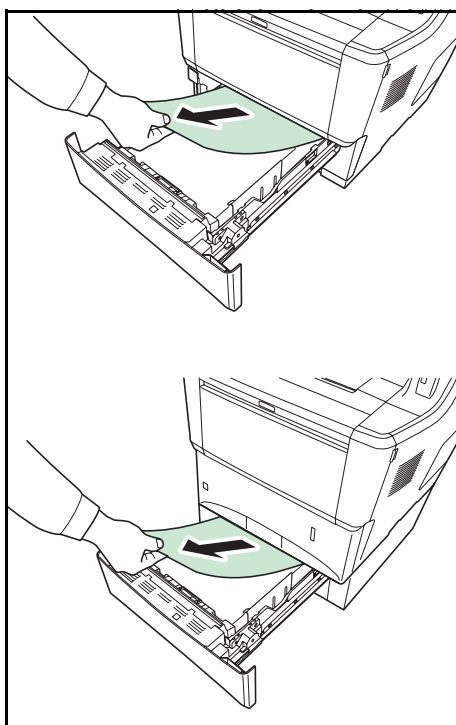

1 Извлеките кассету или дополнительно поставляемый податчик бумаги.

2 Удалите частично поданную бумагу.

ПРИМЕЧАНИЕ: Посмотрите, правильно ли загружена бумага. Если нет, загрузите ее еще раз.

3 Надежно задвиньте кассету с бумагой обратно. Принтер прогреется и возобновит печать.

Дуплекс

Бумага застряла в дуплексе. Извлеките застрявшую бумагу, выполнив приведенную ниже процедуру.

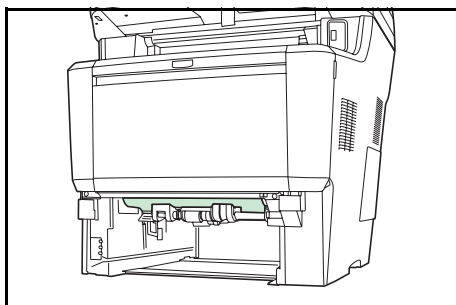

ОСТОРОЖНО: Во избежание ожогов не дотрагивайтесь до компонентов в этом отсеке аппарата.

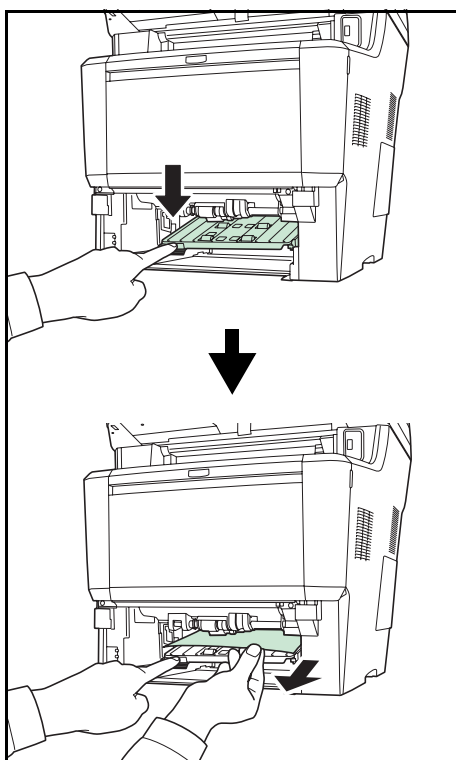

- 1 Полностью извлеките из принтера кассету.
- 2 Откройте крышку дуплекса и извлеките застрявшую бумагу.

- 3 Надежно задвиньте кассету с бумагой обратно. Аппарат прогреется и возобновит печать.

Внутри аппарата

Чтобы устранить застревание бумаги внутри аппарата, выполните следующие действия.

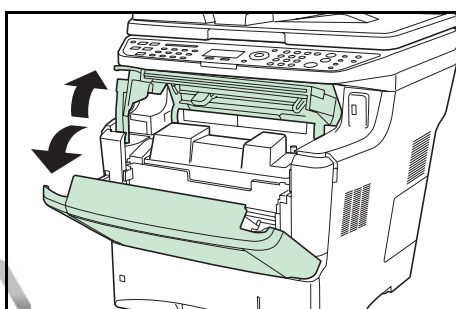

- 1 Откройте верхнюю крышку и переднюю крышку.

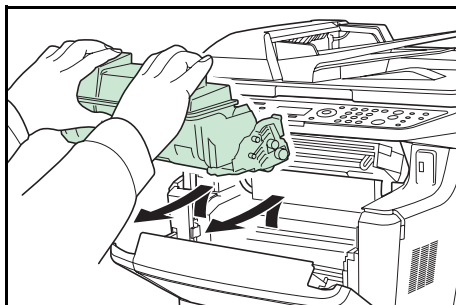

- 2 Приподнимите узел проявки вместе с картриджем с тонером и извлеките из аппарата.

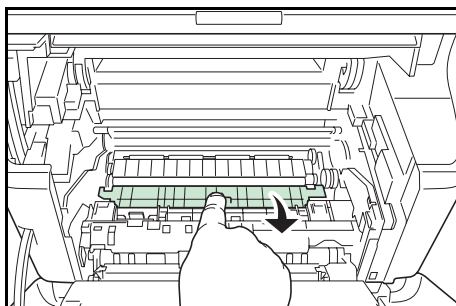

- 3 Откройте крышку податчика.

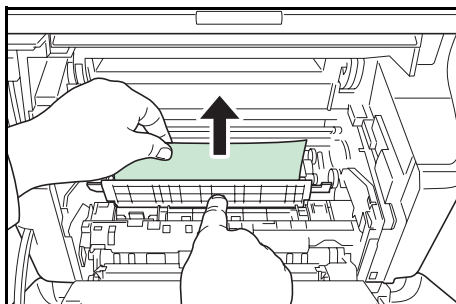

- 4 Удалите бумагу из аппарата.

Если бумагу прижали валики, протяните ее вдоль нормального направления подачи.

ПРИМЕЧАНИЕ: Если застрявшую бумагу найти не удастся, попробуйте проверить внутри задней части принтера. Обратитесь к разделу "Задний блок" на странице 5-18.

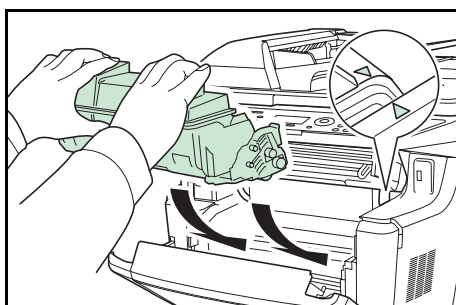

- 5 Установите в аппарат узел проявки и картридж с тонером.

- 6 Закройте верхнюю крышку и переднюю крышку. Аппарат прогреется и возобновит печать.

Задний блок

Чтобы устранить застревание бумаги заднего блока, выполните следующие действия.

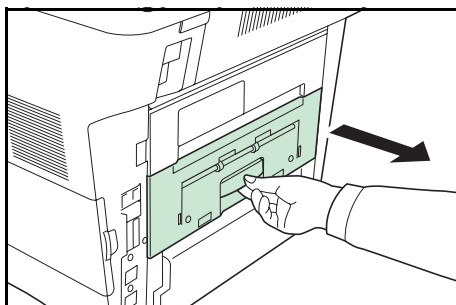

- 1 Если бумага выходит в выходной лоток не до конца, откройте задний блок.

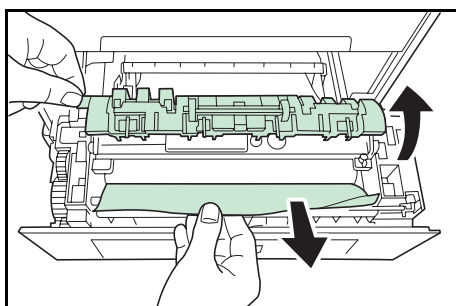

- 2 Откройте правую крышку блока термозакрепления тонера и удалите застрявшую бумагу.

ПРИМЕЧАНИЕ: Если застрявшую бумагу найти не удастся, попробуйте проверить внутри задней части аппарата.



ОСТОРОЖНО: Термофиксатор, установленный внутри, очень горячий. Во избежание ожогов не дотрагивайтесь до него руками. Извлекайте застрявшую бумагу с осторожностью.

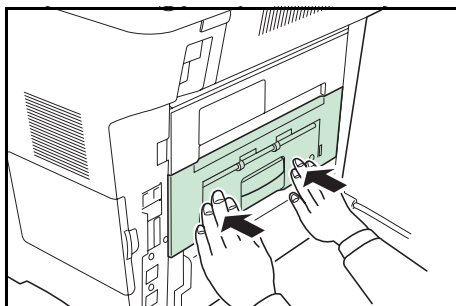

- 3 Закройте задний блок. Аппарат прогреется и возобновит печать.

Обработчик документов

Чтобы устранить застревание бумаги в автоподатчике оригиналов, выполните следующие действия.

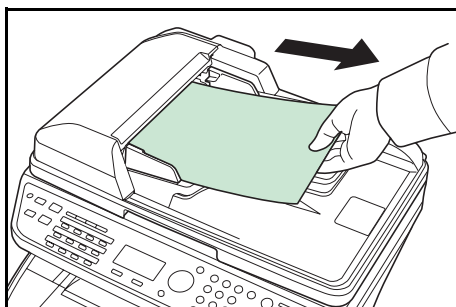

- 1 Извлеките все оригиналы из лотка подачи документов.

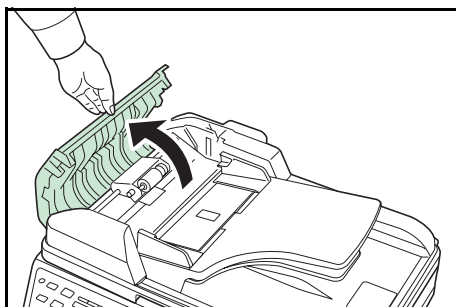

2 Откройте левую крышку автоподатчика оригиналов.

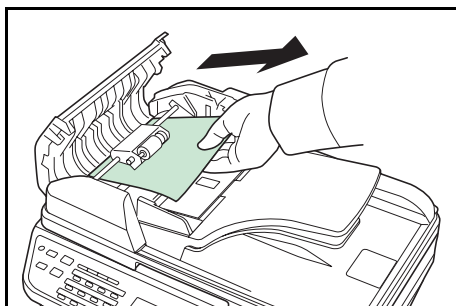

3 Удалите застрявший оригинал.

Если оригинал застрял между валиками, и его трудно извлечь, перейдите к следующему шагу.

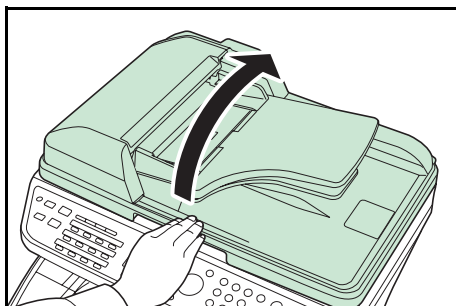

4 Откройте автоподатчик оригиналов.

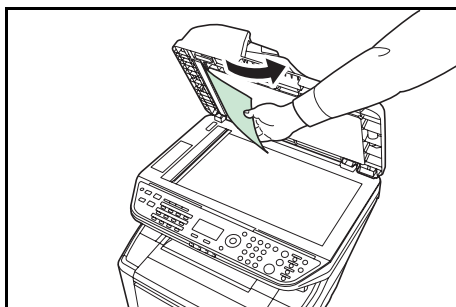

5 Удалите застрявший оригинал.

Если оригинал порвался, обязательно удалите из аппарата все обрывки.

6 Закройте автоподатчик оригиналов.

7 Поместите оригиналы.

Приложение

- Способ ввода символов Приложение-2
- Технические характеристики Приложение-3

Способ ввода символов

На экранах ввода символов используйте нижеописанную процедуру для ввода символов.

Используемые клавиши

Для введения символов используйте следующие клавиши.

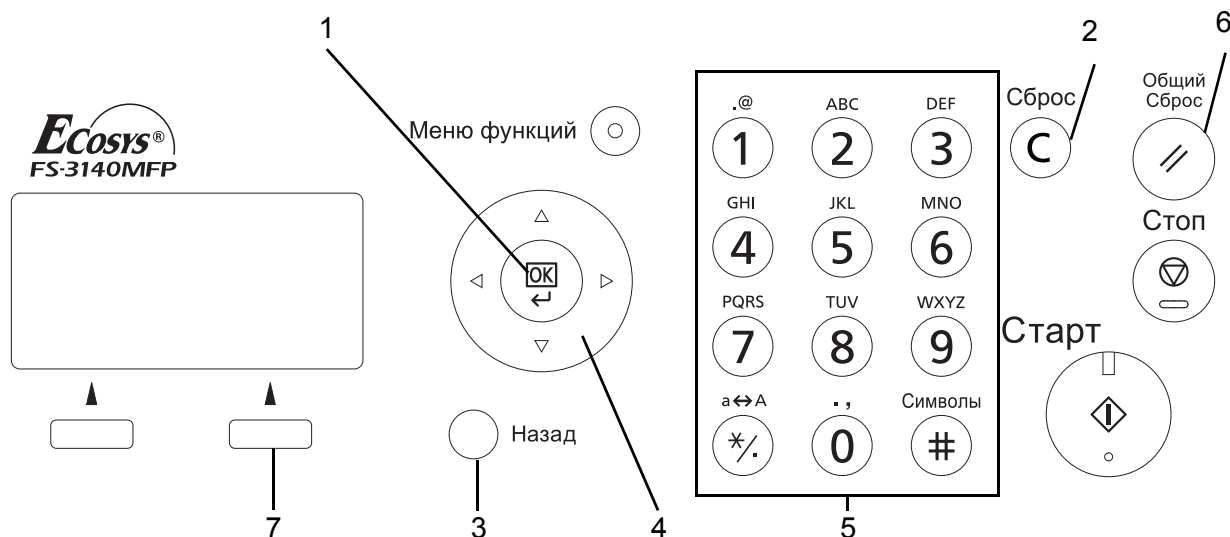

1. Клавиша "OK"

При нажатии данной клавиши завершается введение символов.

2. Клавиша "Сброс"

При нажатии данной клавиши удаляется символ в положении курсора. Если курсор находится в конце строки, удаляется символ слева от него.

3. Клавиша "Назад"

При нажатии этой клавиши восстанавливается экран, с которого был вызван экран ввода символов.

4. Клавиши перемещения курсора

Используются для выбора положения ввода или выбора символа из списка символов.

5. Цифровые клавиши

Используются для выбора вводимого символа.

6. Клавиша "Общий сброс"

При нажатии данной клавиши отменяется процедура ввода символов и снова появляется экран ожидания.

7. Правая клавиша выбора

При нажатии данной клавиши выбирается тип вводимых символов. (При отображении [Текст])

Технические характеристики

ПРИМЕЧАНИЕ: Технические характеристики могут быть изменены без уведомления.

Аппарат

Параметр	Описание	
	FS-3040MFP	FS-3140MFP
Тип	Настольный	
Метод печати	Электрофотография с помощью полупроводникового лазера, система с одним барабаном	
Поддерживаемые типы оригиналов	Листы, книги, трехмерные объекты (максимальный размер оригинала: Folio/Legal)	
Система подачи оригиналов	Фиксированная	
Плотность бумаги	Передняя кассета	От 60 до 120 г/м ² (Дуплекс: От 60 до 120 г/м ²)
	Универсальный лоток	От 60 до 220 г/м ² , 230 мкм ² (карточки)
Тип бумаги	Передняя кассета	Обычная, Черновая, Переработанная, Предварительно отпечатанная, Высокосортная, Цветная, Перфорированная, Бланк, Высококачественная, Пользовательская 1—8 (двусторонняя: так же, как и при односторонней)
	Универсальный лоток	Обычная, Пленка (проекторная), Черновая, Калька, Этикетки, Переработанная, Предварительно отпечатанная, Высокосортная, Карточки, Цветная, Перфорированная, Бланк, Плотная, Конверт, Высококачественная, Пользовательская 1—8
Размер бумаги	Передняя кассета	Макс.: 8 1/2 x 14"/A4 (двусторонняя: 8 1/2 x 14"/A4) Минимум: 5 1/2 x 8 1/2"/A6 (двусторонняя: 7 1/4 x 10 1/2"/A5)
	Универсальный лоток	Макс.: 8 1/2 x 14"/A4 Минимум: 3 5/8 x 6 1/2"/A6
Уровень масштабирования	Ручной режим: от 25 до 400%, возрастание с шагом в 1% Фиксированное увеличение: 400%, 200%, 141%, 129%, 115%, 90%, 86%, 78%, 70%, 64%, 50%, 25%	
Скорость печати	Односторонняя	A4R/LetterR: 40/42 листов/мин. Legal: 33 стр/мин. B5R: 33 листа/мин. A5R/A6R: 22 стр/мин.
	Двусторонняя	A4R/LetterR: 24,5/26 листов/мин. Legal: 16,5 стр/мин. B5R: 24 листа/мин. A5R: 21 стр/мин.
Время выхода первой распечатки (A4, подача из кассеты)	не более 9,5 секунд	

Параметр		Описание	
		FS-3040MFP	FS-3140MFP
Время разогрева (22°C/ 71,6°F,60%)	Включение питания	не более 22 секунд	
	Дежурный режим	Не более 10 секунд	
	Режим ожидания	Не более 15 секунд	
Ёмкость лотка	Передняя кассета	500 листов (80 г/м ²)	
	Универсальный лоток	100 листов (80 г/м ² , обычная бумага, A4/Letter или меньше)	
Ёмкость выходного лотка		500 листов (80 г/м ²)	
Непрерывное копирование		От 1 до 999 листов (устанавливается с шагом в один лист)	
Система записи изображения		Полупроводниковый лазер (1 луч)	
Основная память		Стандартная: 256 МБ Максимальная: 768 МБ	
Интерфейс		Разъем интерфейса USB: 1 (высокоскоростной USB) Хост USB: 1 Сетевой интерфейс: 1 (10 BASE-T/100 BASE-TX)	
Разрешение		600 x 600 точек на дюйм	
Рабочая среда	Температура	От 10 до 32,5°C	
	Влажность	От 15 до 80%	
	Высота над уровнем моря	Не более 2500 м	
	Яркость	Не более 1500 люкс	
Размеры (Ш) x (Г) x (В)		494 x 497.1 x 545,5 мм	
Масса (без картриджа с тонером)		25,5 кг	25,8 кг
Необходимое пространство (Ш x Г)		494 x 656,1 мм (при использовании универсального лотка)	
Требования по питанию		230 В Модель: 220—240 В (50/60 Гц, более 5,1 А)	
Энергопотребление	Во время печати	676,6 Вт (Европейские страны)	677,4 Вт (Европейские страны)
	В режиме готовности	95,8 Вт (Европейские страны)	97,9 Вт (Европейские страны)
	Режим малой мощности	72,7 Вт (Европейские страны)	74,8 Вт (Европейские страны)
	Режим ожидания	6,9 Вт (Европейские страны)	10,6 Вт (Европейские страны)
	Питание выключено	0,1 Вт	0,1 Вт
Опции erplus.com.ua		Податчик бумаги (до 3 единиц)	

Принтер

Параметр		Описание
Скорость печати		Та же, что и скорость копирования.
Время выхода первой распечатки (A4, подача из кассеты)		не более 9,5 секунд
Разрешение		Режимы Fine 1200, Fast 1200, 600 точек на дюйм, 300 точек на дюйм
Поддерживаемые операционные системы		Windows 2000, Windows XP, Windows XP Professional, Windows Server 2003, Windows Server 2003 x64 Edition, Windows Vista x86 Edition, Windows Vista x64 Edition, Windows Server 2008, Windows Server 2008 x64 Edition, Windows 7, Apple Macintosh OS 10.x
Интерфейс	Стандартный	Разъем интерфейса USB: 1 (высокоскоростной USB) Хост USB: 1 Сетевой интерфейс: 1 (10 BASE-T/100 BASE-TX)
Язык описания страниц		PRESCRIBE

Сканер

Параметр		Описание
Поддерживаемые операционные системы		Windows 2000 (пакет обновления 4), Windows XP, Windows Vista, Windows Server 2003, Windows Server 2008, Windows 7
Системные требования		Совместимость с IBM PC/AT Процессор: Celeron 600 МГц или выше ОЗУ: 128 МБ или больше Свободное место на жестком диске: 20 МБ или больше Интерфейс: Ethernet
Разрешение		600 точек на дюйм, 400 точек на дюйм, 300 точек на дюйм, 200 точек на дюйм
Формат файла		JPEG, TIFF, PDF, XPS
Скорость сканирования *1		1-стор.: Ч/б 35 изображений/мин. Цветные 13 изображений/мин. (A4 в альбомной ориентации, 600 точек на дюйм, качество изображения: оригинал текста/фото)
Интерфейс		Ethernet (10 BASE-T/100 BASE-TX) USB2.0 (высокоскоростной USB)
Сетевой протокол		TCP/IP
Система передачи		Передача с помощью компьютера SMB FTP Сканирование в SMB Сканирование в FTP, FTP через SSL Передача по E-mail SNMP Сканирование в E-mail Сканирование TWAIN*1 Сканирование WIA*2

*1 Подходящая операционная система: Windows 2000 (пакет обновления 4), Windows XP, Windows Vista

*2 Подходящая операционная система: Windows Vista

Обработчик документов

Параметр	Описание
Метод подачи оригиналов	Автоматическая подача
Поддерживаемые типы оригиналов	Листовые оригиналы
Размер бумаги	Макс.: Legal/A4 Мин.: Statement/A5
Плотность бумаги	Односторонняя: От 50 до 120 г/м ² Двусторонняя: от 50 до 110 г/м ²
Вместимость	Максимум 50 листов (50—80 г/м ²)

Экологические характеристики

Параметр	Описание
Время перехода в режим энергосбережения (настройка по умолчанию)	2 минут
Интервал времени для перехода в режим ожидания (настройка по умолчанию)	15 минут
Время выхода из режима малой мощности	Не более 10 секунд
Время выхода из режима ожидания	Не более 15 секунд
Двусторонняя печать	Стандарт.
Возможности устройства подачи бумаги	Можно использовать полностью переработанную бумагу.

ПРИМЕЧАНИЕ: Сведения по рекомендованным типам бумаги можно получить по месту приобретения аппарата или у сервисного персонала.

EN ISO 7779

Maschinenlärminformations-Verordnung 3. GPSGV, 06.01.2004: Der höchste Schalldruckpegel beträgt 70 dB (A) oder weniger gemäß EN ISO 7779.

EK1-ITB 2000

Das Gerät ist nicht für die Benutzung im unmittelbaren Gesichtsfeld am Bildschirmarbeitsplatz vorgesehen. Um störende Reflexionen am Bildschirmarbeitsplatz zu vermeiden, darf dieses Produkt nicht im unmittelbaren Gesichtsfeld platziert werden.



Алфавитный указатель

А

- Адресат
 - Выбор из адресной книги **3-26**
 - Выбор с помощью клавиши одним нажатием **3-28**
 - Передача адресатам разных типов (групповая рассылка) **3-28**
 - Поиск **3-26**
- Автоматический режим ожидания **2-8**
- Автоматический энергосберегающий режим **2-8**
- Автоподатчик оригиналов **Приложение-6**
 - Загрузка оригиналов **2-50**
 - Не поддерживаемые оригиналы **2-50**
 - Поддерживаемые оригиналы **2-50**

Б

- Бумага
 - Размер и носитель **2-44**
 - Загрузка в кассеты **2-37**
 - Загрузка в универсальный лоток **2-40**
 - Загрузка конвертов **2-42**
 - Перед загрузкой **2-36**

В

- Включение питания **2-6**
- Вход **3-2**
- Выключение питания **2-7**
- Выход **3-2**

Г

- Групповая рассылка (рассылка различным типам адресатов) **3-28**

Д

- Двустороннее **3-12**

Э

- Эл. почта
 - Передача по электронной почте **3-19**

З

- Задание
 - Отмена **3-29**
- Задание адресата **3-26**
- Застревание бумаги **5-14**
 - Автоподатчик оригиналов **5-18**
 - Задний блок **5-18**
 - Кассета 1 **5-16**
 - Кассета 2 **5-16**
 - Индикаторы мест застревания **5-14**
 - Меры по предотвращению **5-14**

И

- Изменение языка **2-9**
- Интерфейс USB **2-4**

К

- Качество изображения
 - Копирование **3-7**
- Кабель питания
 - Подсоединение **2-9**
- Кабель USB
 - Подсоединение **2-9**
- Кассета
 - Загрузка бумаги **2-37**
- Копирование
 - Двустороннее копирование **3-12**
 - Копирование с разбором по копиям **3-15**
 - Копирование с масштабированием **3-10**
 - Копирование со смещением **3-15**
 - Копирование с масштабированием
 - Автоматическое масштабирование **3-10**

Предварительная установка масштаба
3-10
Масштабирование вручную **3-10**
Копия
 Регулировка плотности **3-8**
 Выбор качества изображения **3-9**
Комплектация **2-2**

Л

Линейки размеров оригинала **2-49**

О

Оригинал
 Размещение на стекле оригинала **2-49**
 Загрузка в автоподатчик
 оригиналов **2-50**
Очистка
 Разделитель **4-4**
 Щелевое стекло автоподатчика **4-2**

П

Передача
 Передача в папку (FTP) **3-23**
 Передача в папку (SMB) **3-23**
 Передача по электронной почте **3-19**
Передача адресатам разных типов
(групповая рассылка) **3-28**
Передача E-mail **2-29**
Переключение языка **2-9**
Печать **3-16**
Печать из приложений **3-16**
Наименования компонентов **1-1**
Панель управления **1-2**
Настройка
 сети **2-14**
Подготовка **2-1**
Подготовка кабелей **2-4**
Подсоединение
 Кабель питания **2-9**
 Кабель USB **2-9**
 Сетевой кабель **2-5**

Р

Режим ожидания **2-8**
Режим малой мощности **2-8**
Режим масштабирования
www. Копирование **3-10**

Регулировка плотности
 Ручной **3-8**
 Авто **3-8**
 Копия **3-8**
Разрешение **Приложение-3, Приложение-4**
Разделитель
 Очистка **4-4**

С

Сетевой кабель **2-4**
 Подсоединение **2-5**
Сетевой интерфейс **2-4**
Сообщения об ошибках **5-6**
Способ подключения **2-3**
Стекло оригинала
 Размещение оригиналов **2-49**

Т

Технические характеристики
 Автоподатчик оригиналов **Приложение-6**
 Аппарат **Приложение-3**
 Принтер **Приложение-5**
 Сканер **Приложение-5**
 Условия эксплуатации **Приложение-6**

У

Универсальный лоток
 Размер бумаги и носитель **2-46**
Устранение сбоев в работе **5-2**
Установка даты и времени **2-11**

У

Щелевое стекло автоподатчика
 Очистка **4-2**

С

CD-ROM **2-2**
COMMAND CENTER **2-28**

Р

Product Library **2-2**



PASSIONATE PEOPLE. FROM ALL OVER THE WORLD.



KYOCERA MITA EUROPE B.V.



EUROPEAN HEADQUARTERS
Bloemlaan 4
2132 NP Hoofddorp
The Netherlands
Phone: +31 20 654 0000
Fax: +31 20 653 1256
www.kyoceramita-europe.com



KYOCERA MITA Europe B.V.,
Amsterdam (NL)
Zweigniederlassung Zürich
Hohlstrasse 614
CH-8048 Zürich
Phone: +41 1 908 49 49
Fax: +41 1 908 49 50
www.kyoceramita.ch

KYOCERA MITA SALES COMPANIES IN EMEA



KYOCERA MITA INTERNATIONAL SALES
(Europe, Middle East & North Africa)
Bloemlaan 4
2132 NP Hoofddorp
The Netherlands
Phone: +31 20 654 0000
Fax: +31 20 653 1256
www.kyoceramita-europe.com



AUSTRIA
KYOCERA MITA AUSTRIA GmbH
Eduard Kittenberger Gasse 95
A-1230 Wien
Phone: +43 1 86 338 0
Fax: +43 1 86 338 400
www.kyoceramita.at



BELGIUM
S.A. KYOCERA MITA Belgium N.V.
Sint-Martinusweg 199-201
BE-1930 Zaventem
Phone: +32 2 720 9270
Fax: +32 2 720 8748
www.kyoceramita.be



DENMARK
KYOCERA MITA Denmark A/S
Ejby Industrivej 1
DK-2600 Glostrup
Phone: +45 70 22 3880
Fax: +45 45 76 3850
www.kyoceramita.dk



FINLAND
KYOCERA MITA Finland OY
Kirvesmiehenkatu 4
FI-00880 Helsinki
Phone: +358 9 4780 5200
Fax: +358 9 4780 5390
www.kyoceramita.fi



FRANCE
KYOCERA MITA France S.A.
Parc les Algorithmes Saint Aubin
FR-91194 Gif-Sur-Yvette
Phone: +33 1 6985 2600
Fax: +33 1 6985 3409
www.kyoceramita.fr



GERMANY
KYOCERA MITA Deutschland GmbH
Otto-Hahn-Str. 12
D-40670 Meerbusch / Germany
Phone: +49 2159 918 0
Fax: +49 2159 918 100
www.kyoceramita.de



ITALY
KYOCERA MITA Italia S.P.A.
Via Verdi, 89/91
I-20063 Cernusco sul Naviglio (MI)
Phone: +39 02 921 791
Fax: +39 02 921 796 00
www.kyoceramita.it



THE NETHERLANDS
KYOCERA MITA Nederland B.V.
Beechavenue 25
1119 RA Schiphol-Rijk
Phone: +31 20 587 7200
Fax: +31 20 587 7260
www.kyoceramita.nl



NORWAY
KYOCERA MITA Norge
Olaf Helsetsvai 6
NO-0694 Oslo
Phone: +47 22 627 300
Fax: +47 22 627 200
www.kyoceramitanorge.no



PORTUGAL
KYOCERA MITA Portugal LDA.
Rua do Centro Cultural 41
PT-1700-106 Lisboa
Phone: +351 21 843 6780
Fax: +351 21 849 3312
www.kyoceramita.pt



SOUTH AFRICA
KYOCERA MITA South Africa (Pty) Ltd.
527 Kyalami Boulevard, Kyalami
Business Park · ZA-1685 Midrand
Phone: +27 11 540 2600
Fax: +27 11 466 3050
www.kyoceramita.co.za



SPAIN
KYOCERA MITA España S.A.
Avda. Manacor No. 2
ES-28290 Las Matas (Madrid)
Phone: +34 91 631 83 92
Fax: +34 91 631 82 19
www.kyoceramita.es



SWEDEN
KYOCERA MITA Svenska AB
Esbogatan 16B
SE-164 75 Kista
Phone: +46 8 546 550 00
Fax: +46 8 546 550 10
www.kyoceramita.se



UNITED KINGDOM
KYOCERA MITA UK Ltd.
8 Beacontree Plaza, Gillette Way,
Reading, Berkshire RG2 OBS
Phone: +44 1189 311 500
Fax: +44 1189 311 108
www.kyoceramita.co.uk

KYOCERA MITA WORLDWIDE



JAPAN
KYOCERA MITA Corporation
(Head Office)
2-28, 1-Chome, Tamatsukuri, Chuo-ku,
Osaka 540-8585, Japan
Phone: +81 6 6764 3555
Fax: +81 6 6764 3980
www.kyoceramita.com



USA
KYOCERA MITA America, INC.
(Head office)
225 Sand Road, P.O. Box 40008
Fairfield, New Jersey 07004-0008, USA
Phone: +1 973 808 8444
Fax: +1 973 882 6000
www.kyoceramita.com/us

KYOCERA CORPORATION



JAPAN
KYOCERA CORPORATION
(Corporate Headquarters)
6 Takeda Tobadono-cho, Fushimi-ku
Kyoto 612-8501, Japan
Phone: +81 75 604 3500
Fax: +81 75 604 3501
www.kyocera.co.jp

 **KYOCERA**

